

STIHL[®]

STIHL BGE 61, 71, 81, SHE 71, 81

Gebrauchsanleitung
Instruction Manual
Notice d'emploi
Manual de instrucciones

Skótselanvisning
Käyttöohje
Istruzioni d'uso
Betjeningsvejledning
Bruksanvisning
Használati utasítás
Instruções de serviço
Handleiding
οδηγίες χρήσης
Instrukcja użytkowania



Table des matières

Indications concernant la présente Notice d'emploi	40
Prescriptions de sécurité et techniques de travail	40
Assemblage du souffleur	47
Assemblage de l'aspiro-broyeur	47
Branchement électrique	49
Mise en marche	50
Arrêt	51
Rangement	51
Instructions pour la maintenance et l'entretien	52
Conseils à suivre pour réduire l'usure et éviter les avaries	53
Principales pièces	54
Caractéristiques techniques	55
Instructions pour les réparations	56
Mise au rebut	57
Déclaration de conformité UE	57

Notice d'emploi d'origine

Imprimé sur papier blanc sans chlore
L'encre d'impression contient des huiles végétales, le papier est recyclable.

© ANDREAS STIHL AG & Co. KG, 2016
0458-290-9921-B - VA0.H16
0000007626_001_F

STIHL®

La présente Notice d'emploi est protégée par des droits d'auteur. Tous droits réservés, en particulier tout droit de copie, de traduction et de traitement avec des systèmes électroniques quelconques.

Chère cliente, cher client,

nous vous félicitons d'avoir choisi un produit de qualité de la société STIHL.

Ce produit a été fabriqué avec les procédés les plus modernes et les méthodes de surveillance de qualité les plus avancées. Nous mettons tout en œuvre pour que cette machine vous assure les meilleurs services, de telle sorte que vous puissiez en être parfaitement satisfait.

Pour toute question concernant cette machine, veuillez vous adresser à votre revendeur ou directement à l'importateur de votre pays.



Dr. Nikolas Stihl

Indications concernant la présente Notice d'emploi

Pictogrammes

Tous les pictogrammes appliqués sur le dispositif sont expliqués dans la présente Notice d'emploi.

Repérage des différents types de textes

AVERTISSEMENT

Avertissement contre un risque d'accident et de blessure ainsi que de graves dégâts matériels.

AVIS

Avertissement contre un risque de détérioration du dispositif ou de certains composants.

Développement technique

La philosophie de STIHL consiste à poursuivre le développement continu de toutes ses machines et de tous ses dispositifs ; c'est pourquoi nous devons nous réserver tout droit de modification de nos produits, en ce qui concerne la forme, la technique et les équipements.

On ne pourra donc en aucun cas se prévaloir des indications et illustrations de la présente Notice d'emploi à l'appui de revendications quelconques.

Prescriptions de sécurité et techniques de travail



Pour travailler avec cette machine, il faut respecter des règles de sécurité particulières. Le fonctionnement à l'électricité présente aussi des dangers particuliers.



Avant la première mise en service, lire attentivement et intégralement la présente Notice d'emploi. La conserver précieusement pour pouvoir la relire lors d'une utilisation ultérieure. Un utilisateur qui ne respecte pas les instructions de la Notice d'emploi risque de causer un accident grave, voire mortel.

AVERTISSEMENT

- Les enfants et les jeunes encore mineurs ne sont pas autorisés à travailler avec cette machine. Veiller à ce que des enfants ne jouent pas avec cette machine.
- La machine ne doit être utilisée que par des personnes qui ont reçu les instructions nécessaires pour son utilisation et sa manipulation ou peuvent fournir la preuve qu'elles sont capables de manier cette machine en toute sécurité.

- Les personnes qui ne disposent pas de toute leur intégrité physique, sensorielle ou mentale, requise pour utiliser cette machine en toute sécurité, ne doivent l'utiliser que sous la surveillance d'une personne responsable ou après avoir reçu, de cette personne responsable, toutes les instructions nécessaires.
- Ne confier la machine qu'à des personnes familiarisées avec ce modèle et sa manipulation – toujours y joindre la Notice d'emploi.
- Avant toute intervention sur cette machine, par ex. nettoyage, opération de maintenance, remplacement de pièces – **retirer la fiche de la prise de courant !**

Respecter les prescriptions de sécurité nationales spécifiques publiées par ex. par les caisses professionnelles d'assurances mutuelles, caisses de sécurité sociale, services pour la protection du travail et autres organismes compétents.

Lorsque la machine n'est pas utilisée, il faut la ranger de telle sorte qu'elle ne présente pas de risque pour d'autres personnes. Assurer la machine de telle sorte qu'elle ne puisse pas être utilisée sans autorisation. Retirer la fiche de la prise de courant.

L'utilisateur est responsable des blessures qui pourraient être infligées à d'autres personnes, de même que des dégâts matériels causés.

Avant de travailler pour la première fois avec la machine : demandez au vendeur ou à une autre personne compétente de vous montrer comment utiliser cette machine en toute sécurité.

Le cas échéant, tenir compte des prescriptions nationales et des réglementations locales qui précisent les créneaux horaires à respecter pour le travail avec des machines bruyantes.

Avant de commencer le travail, vérifier chaque fois l'appareil pour s'assurer qu'il se trouve en bon état de fonctionnement. Faire tout particulièrement attention au cordon d'alimentation électrique, à la fiche de branchement sur le secteur et aux dispositifs de sécurité.

Il est interdit d'utiliser la machine si ses composants ne sont pas tous dans un état impeccable.

Ne pas utiliser le cordon d'alimentation électrique pour tirer ou transporter la machine.

Pour le nettoyage de cette machine, ne pas utiliser un nettoyeur haute pression. Le puissant jet d'eau risquerait d'endommager certaines pièces de la machine.

Ne jamais nettoyer la machine au jet d'eau – **risque de court-circuit !**

Aptitudes personnelles

L'utilisateur de la machine doit être reposé, en bonne santé et en bonne condition physique.

Une personne à laquelle il est interdit d'effectuer des travaux fatigants – pour des questions de santé – devrait consulter un médecin et lui demander si elle peut travailler avec un dispositif à moteur.

Il est interdit de travailler avec la machine après avoir consommé de l'alcool ou de la drogue ou bien après avoir pris des médicaments qui risquent de limiter la capacité de réaction.

Utilisation conforme à la destination prévue

Le souffleur convient pour balayer les feuilles mortes, l'herbe, les papiers etc. par ex. sur les parkings, dans les jardins, dans les stades ou dans la cour d'une propriété.

L'aspiro-broyeur est conçu pour l'aspiration de feuilles mortes sèches et d'autres débris ininflammables, légers et non compactés.

Ne pas balayer ou aspirer des matières nocives.

Ne pas utiliser la machine dans des locaux fermés.

L'utilisation de cette machine pour d'autres travaux est interdite et risquerait de provoquer des accidents ou d'endommager la machine. N'apporter aucune modification à ce produit – cela aussi pourrait l'endommager ou causer des accidents.

Conditions d'utilisation



Ne pas travailler avec la machine en cas de pluie, de chute de neige ou d'orage, ni à un endroit mouillé ou dans une ambiance très humide. Ne pas laisser la machine en plein air par temps de pluie.

Vêtements et équipement

Porter des vêtements et équipements de protection réglementaires.



Les vêtements doivent être fonctionnels et garantir une liberté de mouvement totale. Porter des vêtements bien ajustés, une combinaison, mais pas une blouse de travail.



Ne porter ni châle, cravate ou bijoux, ni vêtements flottants ou bouffants qui risqueraient de pénétrer dans la prise d'air. Les personnes aux cheveux longs doivent les nouer et les assurer (foulard, casquette, casque etc.).

Porter des chaussures robustes avec semelle crantée antidérapante.

! AVERTISSEMENT



Étant donné le risque de blessure des yeux, il faut impérativement porter des lunettes de protection couvrant étroitement les yeux, conformément à la norme EN 166. Veiller à ce que les lunettes soient parfaitement ajustées.

Porter un dispositif antibruit « individuel » – par ex. des capsules protège-oreilles.

STIHL propose une gamme complète d'équipements pour la protection individuelle.

Accessoires

Monter exclusivement des pièces ou accessoires autorisés par STIHL pour cette machine ou des pièces similaires du point de vue technique. Pour toute question à ce sujet, s'adresser à un revendeur spécialisé. Utiliser exclusivement des pièces ou accessoires de haute qualité. En ne respectant pas ces prescriptions, on risquerait de causer un accident ou d'endommager la machine.

STIHL recommande d'utiliser des pièces et accessoires d'origine STIHL. Leurs caractéristiques sont optimisées tout spécialement pour ce produit, et pour satisfaire aux exigences de l'utilisateur.

N'apporter aucune modification à cette machine – cela risquerait d'en compromettre la sécurité. STIHL décline toute responsabilité pour des blessures ou des dégâts matériels occasionnés en cas d'utilisation d'équipements rapportés non autorisés.

Avant le travail

Contrôle

- L'interrupteur / le levier de commande doit pouvoir être facilement amené dans la position **STOP** ou **0**.
- L'interrupteur / le levier de commande doit se trouver en position **STOP** ou **0**.

- Le dispositif de soufflage doit être monté conformément aux prescriptions.
- Les poignées doivent être propres et sèches, sans huile ni autres salissures, pour que l'on puisse les manier en toute sécurité.
- Contrôler l'état de la turbine et du carter de turbine – voir « Utilisation du kit aspirateur ».

Il est interdit d'utiliser la machine si elle ne se trouve pas en parfait état de fonctionnement – **risque d'accident !**

Il est interdit d'utiliser la machine si ses composants ne sont pas tous dans un état impeccable.



Risque de blessure par la turbine en rotation. Avant de démonter la grille de protection, le tube d'aspiration, le tube de soufflage ou le raccord coudé, il faut toujours arrêter le moteur et retirer la fiche de la prise du secteur. Attendre que la turbine soit arrêtée.

Une usure du carter de turbine (fissuration, ébréchures) peut entraîner un risque de blessure par suite de la projection de corps étrangers. En cas d'endommagement du carter de turbine, consulter le revendeur spécialisé – STIHL recommande de s'adresser au revendeur spécialisé STIHL.

N'apporter aucune modification aux dispositifs de commande et de sécurité.

Branchement électrique

Pour réduire le risque de choc électrique :

- La tension et la fréquence de la machine (voir plaque signalétique) doivent correspondre à la tension et à la fréquence du secteur.
- Contrôler si le cordon d'alimentation électrique, la fiche de branchement sur le secteur et la rallonge ne sont pas endommagés. Il est interdit d'utiliser des câbles, prises ou fiches endommagés ou des rallonges non conformes aux prescriptions.
- Brancher la machine seulement sur une prise de courant installée conformément aux prescriptions.
- Veiller à ce que l'isolement du cordon d'alimentation électrique et de la rallonge, la fiche et la prise soient dans un état impeccable.
- Ne jamais saisir la fiche, le cordon d'alimentation électrique ou la rallonge, ni les connecteurs, avec les mains mouillées.

Poser correctement le cordon d'alimentation électrique et la rallonge :

- Veiller à ce que les différents câbles aient les sections minimales requises – voir « Branchement électrique ».
- Poser le cordon d'alimentation électrique et le signaler de telle sorte qu'il ne risque pas d'être endommagé et ne présente pas de risque pour d'autres personnes – **veiller à ce que personne ne risque de trébucher !**

- L'utilisation de rallonges qui ne conviennent pas peut être dangereuse. Pour l'utilisation en plein air, prendre exclusivement des rallonges homologuées pour une telle utilisation, portant les codes et symboles pertinents, et composées de fils de section suffisante.
- Les fiches et prises des rallonges doivent être étanches et elles ne doivent en aucun cas se trouver dans l'eau.
- Veiller à ce que les câbles ne frottent pas sur des arêtes vives ou des objets pointus ou acérés.
- Ne pas les pincer dans une porte ou une fenêtre entrouverte.
- Si les câbles sont emmêlés – débrancher la fiche de la prise de courant et démêler les câbles.
- Toujours débobiner complètement le câble de l'enrouleur, pour éviter une surchauffe et un risque d'incendie.

Prise en main et utilisation

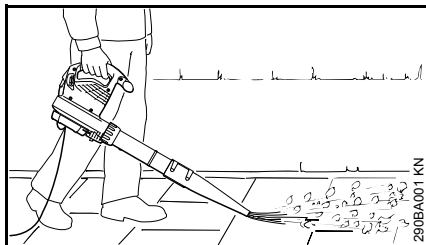

Le souffleur est conçu pour être manié d'une main. L'utilisateur peut le porter en tenant la poignée de commande de la main droite ou de la main gauche.

Toujours tenir fermement la machine.

! AVERTISSEMENT

N'utiliser la machine qu'avec le tube de soufflage intégralement monté – **risque de blessure !**

La buse ronde convient tout particulièrement pour l'utilisation sur des surfaces irrégulières (par ex. espaces verts, pelouses).

Avec la buse plate (jointe à la livraison ou livrable comme accessoire optionnel), on obtient un jet d'air plat qui peut être contrôlé avec une très grande précision ; elle convient tout particulièrement pour nettoyer des surfaces planes couvertes de sciure de bois, de feuilles mortes, d'herbe coupée etc.

Utilisation du kit aspirateur

Pour les instructions particulières à suivre au montage, voir le chapitre correspondant de la présente Notice d'emploi.

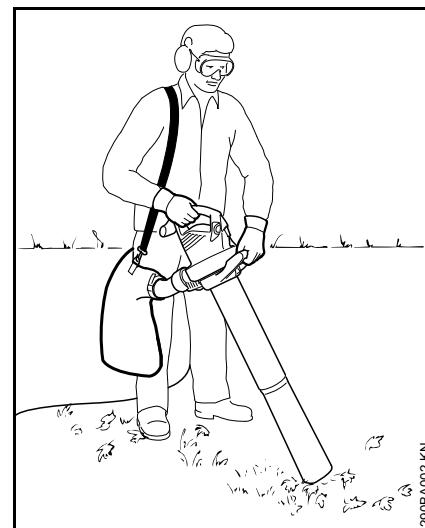

L'aspiro-broyeur est conçu pour être manié à deux mains. L'utilisateur doit tenir la poignée de commande de la main droite et la poignée de l'écrucheau de la main gauche.

Passer le harnais du sac de ramassage sur l'épaule droite – ne pas le porter en bandoulière, pour pouvoir se dégager rapidement de l'ensemble de la machine avec sac de ramassage en cas d'urgence.

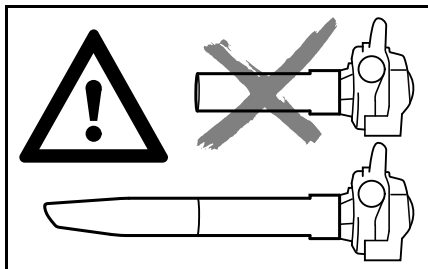

N'utiliser la machine qu'avec le tube d'aspiration intégralement monté et le sac de ramassage monté et fermé – **risque de blessure !**



Ne pas aspirer des matières très chaudes ou incandescentes (par ex. des cendres encore chaudes, des mégots incandescents) – **risque de blessure par suite d'un incendie !**



Ne jamais aspirer des liquides inflammables (par ex. du carburant) ou des matières imbibées de liquide inflammable – **risque de blessures mortelles par suite d'un incendie ou d'une explosion !**



À l'aspiration de matières abrasives (par ex. gravillons, pierres etc.), la turbine et son carter sont soumis à une très forte usure. Cette usure se traduit par une forte baisse de la puissance d'aspiration. Dans ce cas, consulter le

revendeur spécialisé. STIHL recommande de s'adresser au revendeur spécialisé STIHL.

Lorsqu'on aspire des feuilles mortes mouillées, elles risquent d'engorger la turbine et le raccord coudé.

Pour éliminer une obstruction de la machine :

- Arrêter la machine et débrancher la fiche du secteur.
- Démontez le raccord coudé et le tube d'aspiration – voir « Assemblage de l'aspiro-broyeur ».
- Nettoyer le raccord coudé et le carter de la machine.

Au cours du travail



En cas d'endommagement du cordon d'alimentation électrique, retirer immédiatement la fiche de la prise de courant – **danger de mort par électrocution !**

Ne pas endommager le cordon d'alimentation électrique en roulant dessus, en l'écrasant, en l'étirant etc.

Pour sortir la fiche de la prise de courant, ne pas tirer sur le cordon d'alimentation électrique, mais toujours saisir la fiche.

Ne toucher à la fiche de branchement sur le secteur et au cordon d'alimentation électrique qu'avec les mains sèches.

En cas d'urgence ou de danger imminent – placer le levier de commande / l'interrupteur dans la position **STOP** ou **0**.

La machine doit être maniée par une seule personne – ne pas tolérer la présence d'autres personnes dans la zone de travail.

Veiller à ce que des spectateurs éventuels, en particulier des enfants, ou des animaux restent à une distance suffisante.

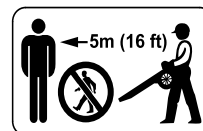

À part l'utilisateur, personne ne doit se trouver dans un rayon de 5 m de la machine en marche – **risque de blessure par des objets projetés !**

Respecter également cette distance par ex. par rapport à des véhicules garés, vitres etc. – **pour éviter de causer des dégâts matériels !**

Ne jamais souffler en direction de personnes ou d'animaux – la machine peut soulever de petits objets et les projeter à grande vitesse – **risque d'accident !**

En balayant avec le souffleur et en travaillant avec l'aspiro-broyeur (aussi bien dans la nature que dans les jardins), faire attention aux petits animaux pour ne pas les mettre en danger.

Ne jamais laisser la machine en marche sans surveillance.

Toujours travailler en avançant lentement – toujours surveiller la zone de sortie d'air du tube de soufflage – ne pas marcher à reculons, ni courir – **pour ne pas risquer de trébucher !**

Toujours mener le cordon d'alimentation électrique derrière la machine – ne pas marcher à reculons, ni courir – **pour ne pas risquer de trébucher !**

Éviter toute contorsion anormale du corps, afin de ne pas risquer de perdre l'équilibre. Toujours se tenir dans une position stable et sûre.

Faire attention sur les terrains en pente ou irréguliers – **risque de dérapage !**

Faire attention aux obstacles : souches d'arbres, racines, fossés ou objets quelconques qui pourraient se trouver sur le sol – **pour ne pas risquer de trébucher !**

Ne jamais travailler sur une échelle ou sur un échafaudage instable.

En travaillant avec des protège-oreilles, il faut faire tout particulièrement attention – parce que des bruits signalant un danger (cris, signaux sonores etc.) sont moins bien perceptibles.

Travailler calmement, de manière bien réfléchie – seulement dans de bonnes conditions de visibilité et d'éclairage. Prendre les précautions utiles pour exclure le risque de blesser d'autres personnes.

Faire des pauses à temps pour ne pas risquer d'atteindre un état de fatigue ou d'épuisement qui pourrait **entraîner un accident !**

Un soufflage soulevant de grandes quantités de poussière peut produire des charges électrostatiques qui, dans des conditions très défavorables (par ex. dans une atmosphère très sèche), risquent de se décharger brusquement.

En cas de dégagement de poussière, toujours porter un masque antipoussière.

Si l'on aspire des matières qui ne conviennent pas, la turbine risque de se bloquer. Arrêter alors immédiatement le moteur et débrancher la fiche du secteur. C'est seulement après avoir pris ces précautions que l'on peut extraire les matières qui ont causé le blocage.

N'introduire aucun objet dans le carter de turbine, à travers la grille de protection ou par la buse. La turbine pourrait projeter de tels objets à haute vitesse – **risque de blessure !**

En cas de variation sensible des caractéristiques de fonctionnement (par ex. plus fortes vibrations), interrompre le travail et éliminer les causes de ce changement.

Si la machine a été soumise à des sollicitations sortant du cadre de l'utilisation normale (par ex. si elle a été soumise à des efforts violents, en cas de choc ou de chute), avant de la remettre en marche, il faut impérativement s'assurer qu'elle se trouve en parfait état de fonctionnement – voir également « Avant le travail ». Contrôler aussi la fiabilité des dispositifs de sécurité. Il ne faut en aucun cas continuer d'utiliser la machine si elle ne se trouve pas dans l'état impeccable requis pour garantir

son fonctionnement en toute sécurité. En cas de doute, consulter le revendeur spécialisé.

Si la machine reste en marche (ne s'arrête pas) lorsqu'on n'enfonçe plus la gâchette de commande - retirer la fiche de la prise de courant et consulter un revendeur spécialisé STIHL. La machine est défectueuse.

Avant de quitter la machine : l'arrêter – retirer la fiche de la prise de courant.

Après le travail

Débrancher la fiche de la prise de courant.

Pour sortir la fiche de la prise de courant, ne pas tirer sur le cordon d'alimentation électrique, mais toujours saisir la fiche.

Enlever la poussière et les saletés déposées sur la machine – ne pas employer de produits dissolvant la graisse.

Vibrations

Au bout d'une assez longue durée d'utilisation de la machine, les vibrations peuvent provoquer une perturbation de l'irrigation sanguine des mains (« maladie des doigts blancs »).

Il n'est pas possible de fixer une durée d'utilisation valable d'une manière générale, car l'effet des vibrations dépend de plusieurs facteurs.

Les précautions suivantes permettent de prolonger la durée d'utilisation :

- garder les mains au chaud (porter des gants chauds) ;
- faire des pauses.

Les facteurs suivants raccourcissent la durée d'utilisation :

- tendance personnelle à souffrir d'une mauvaise irrigation sanguine (symptômes : doigts souvent froids, fourmillements) ;
- utilisation à de basses températures ambiantes ;
- effort exercé sur les poignées (une prise très ferme gêne l'irrigation sanguine).

Si l'on utilise régulièrement la machine pendant de longues périodes et que les symptômes indiqués ci-avant (par ex. fourmillements dans les doigts) se manifestent à plusieurs reprises, il est recommandé de se faire ausculter par un médecin.

Maintenance et réparations

AVERTISSEMENT



Avant toute intervention sur l'appareil : retirer la fiche de la prise de courant !

- Utiliser exclusivement des pièces de rechange de haute qualité. En ne respectant pas ces prescriptions, on risquerait de causer un accident ou d'endommager l'appareil. Pour toute question à ce sujet, s'adresser à un revendeur spécialisé.
- Pour éviter les risques d'accident, toutes les interventions nécessaires sur l'appareil (par ex. le remplacement d'un cordon d'alimentation électrique endommagé) doivent être effectuées exclusivement par des revendeurs spécialisés et agréés ou par des électriciens professionnels.

Nettoyer les pièces en matière synthétique avec un chiffon. Des détergents agressifs risqueraient d'endommager les pièces en matière synthétique.

Nettoyer si nécessaire les ouïes d'admission d'air de refroidissement du carter du moteur.

L'appareil doit faire l'objet d'une maintenance régulière. Effectuer exclusivement les opérations de maintenance et les réparations décrites dans la Notice d'emploi. Faire exécuter toutes les autres opérations par un revendeur spécialisé.

STIHL recommande d'utiliser des pièces de rechange d'origine STIHL. Leurs caractéristiques sont optimisées tout spécialement pour cet appareil, et pour répondre aux exigences de l'utilisateur.

STIHL recommande de faire effectuer les opérations de maintenance et les réparations exclusivement chez le revendeur spécialisé STIHL. Les revendeurs spécialisés STIHL participent régulièrement à des stages de perfectionnement et ont à leur disposition les informations techniques requises.

Assemblage du souffleur

- Débrancher la fiche de la prise de courant.

Montage du tube de soufflage

BGE 71, BGE 81 :

Le souffleur ne peut être mis en marche que si le tube de soufflage a été monté correctement. L'écrou-chapeau actionne un contacteur qui ferme le circuit électrique de mise en marche du moteur.

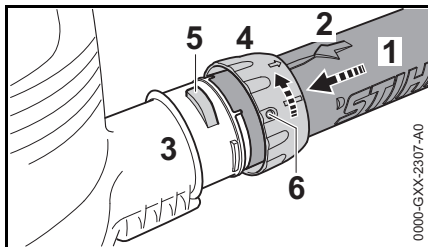

- Faire coïncider les échancrures. La flèche (2) doit se trouver sur le côté supérieur du tube de soufflage (1).
- Introduire le tube de soufflage (1) dans le raccord (3) du carter de turbine, jusqu'en butée.
- Glisser l'écrou-chapeau (4) par-dessus le raccord (3) du carter de turbine et le faire tourner dans le sens de la flèche jusqu'à ce que la languette (5) s'encliquette dans l'orifice (6) de l'écrou-chapeau.

BGE 71, BGE 81 :

- Le contacteur de sécurité est actionné avec un déclic audible.

Montage de la buse

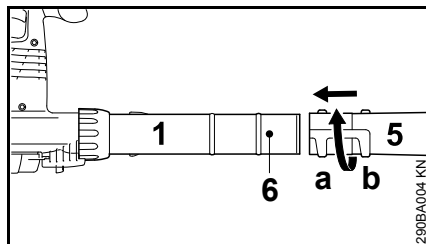

- Glisser la buse (5) sur le tube de soufflage (1) jusqu'au téton (6), dans la position (a) (plus grande longueur) ou dans la position (b) (longueur réduite) et la verrouiller.

Démontage du tube de soufflage

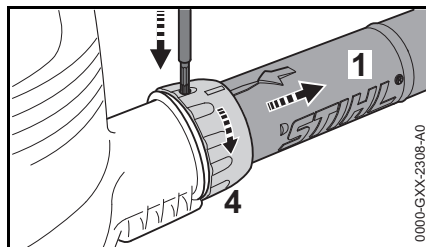

- Arrêter le moteur.
- Enfoncer la languette à l'aide d'un outil approprié, à travers l'orifice de l'écrou-chapeau.
- Tourner l'écrou-chapeau (4) dans le sens de la flèche, jusqu'en butée.
- Enlever le tube de soufflage (1).

Assemblage de l'aspiro-broyeur

L'aspiro-broyeur ne peut être mis en marche que si le raccord coudé et le tube d'aspiration ont été montés correctement. Les écrous-chapeaux actionnent un contacteur qui ferme le circuit électrique de mise en marche du moteur.

- Débrancher la fiche de la prise de courant.

Montage du raccord coudé

⚠ AVERTISSEMENT

La fermeture à glissière du sac de ramassage doit être fermée.

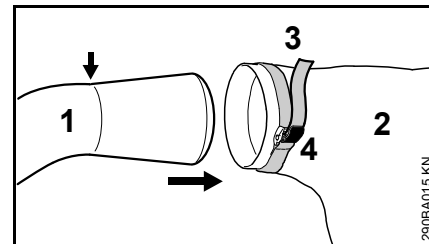

- Introduire le raccord coudé (1) dans le sac de ramassage (2), jusqu'à la marque (flèche).
- Serrer le collier (3) sur le sac de ramassage et rabattre la boucle (4).

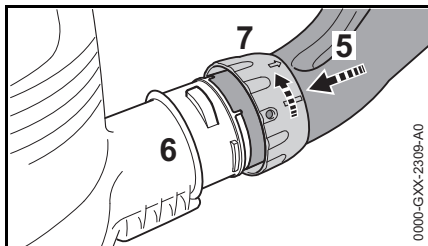

- Faire coïncider les échancrures.
- Introduire le raccord coudé (5) dans le raccord (6) du carter de turbine, jusqu'en butée.
- Glisser l'écrou-chapeau (7) par-dessus le raccord (6) du carter de turbine et le faire tourner à fond dans le sens de la flèche. Le contacteur de sécurité est actionné avec un déclic audible.

Assemblage du tube d'aspiration

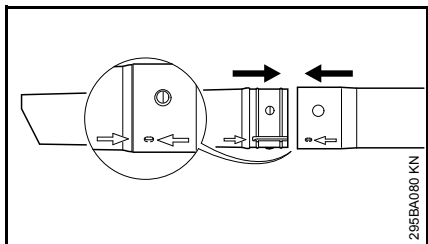

- Présenter le tube d'aspiration et la rallonge du tube d'aspiration de telle sorte que les flèches coïncident, les emboîter et les faire encliqueter.

Montage du tube d'aspiration

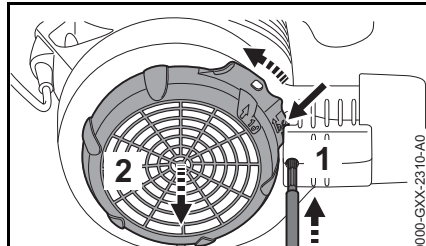

- Arrêter le moteur.
- Enfonder l'arrêt (1) à l'aide d'un outil approprié, à travers l'orifice.
- Pousser la languette (flèche) en direction du carter de turbine et la maintenir enfoncée.
- Tourner la grille de protection (2) dans le sens de la flèche, jusqu'en butée, et l'enlever.

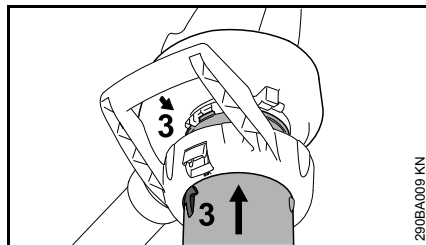

- Faire coïncider les flèches (3).
- Introduire le tube d'aspiration dans l'ouverture d'aspiration du carter de turbine, jusqu'en butée.

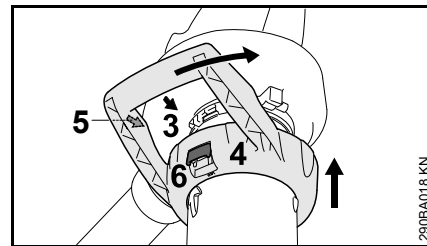

- Glisser la poignée en forme d'étrier (4) par-dessus l'ouverture d'aspiration du carter de turbine.
- Faire coïncider les flèches (3) et (5).
- Tourner la poignée en forme d'étrier (4) dans le sens de la flèche jusqu'à ce que le levier (6) s'encliquete sur le carter de turbine, avec un déclic audible.

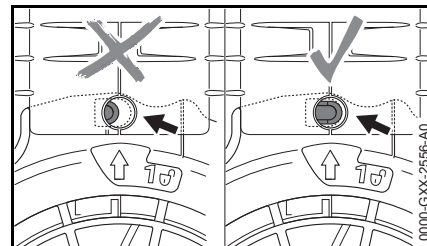

Lorsque le montage est correct, l'arrêt (flèche) n'est pas enfoncé.

Démontage du raccord coudé

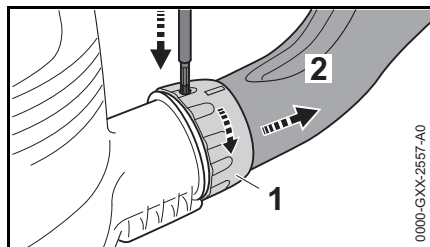

- Arrêter le moteur.
- Enfoncer l'arrêt à l'aide d'un outil approprié, à travers l'orifice.
- Tourner l'écrou-chapeau (1) dans le sens de la flèche, jusqu'en butée.
- Enlever le raccord coudé (2).

Démontage du tube d'aspiration

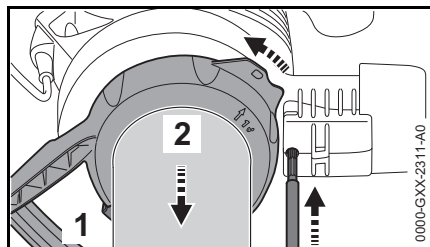

- Arrêter le moteur.
- Enfoncer l'arrêt à l'aide d'un outil approprié, à travers l'orifice.
- Actionner le levier d'encliquetage (1) et tourner la poignée en forme d'étrier (2) à fond dans le sens de la flèche.
- Enlever la poignée en forme d'étrier en bloc avec le tube d'aspiration.

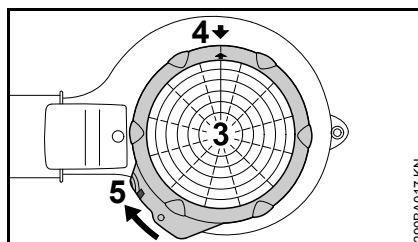

- Appliquer la grille de protection (3) sur l'ouverture d'aspiration du carter de turbine.
- Faire coïncider les flèches (4).
- Tourner la grille de protection (3) dans le sens de la flèche, jusqu'à ce que la languette (5) s'encliquette sur le carter de turbine.

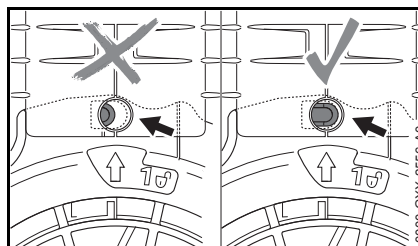

Lorsque le montage est correct, l'arrêt (flèche) n'est pas enfoncé.

Branchement électrique

La tension et la fréquence de l'appareil (voir la plaque signalétique) doivent coïncider avec la tension et la fréquence du réseau électrique.

La protection du branchement au réseau doit être exécutée conformément aux indications dans les caractéristiques techniques – voir « Caractéristiques techniques ».

L'appareil doit être branché au réseau d'alimentation électrique par le biais d'un disjoncteur différentiel à courant de fuite qui coupe l'alimentation lorsque le courant différentiel dépasse 30 mA.

Le branchement secteur doit être réalisé conformément à la norme CEI 60364 et à la réglementation nationale.

Rallonge

Les caractéristiques de la rallonge employée doivent au moins satisfaire aux mêmes exigences que le cordon d'alimentation électrique de la machine. Se référer aux marques (désignation du type) appliquées sur le cordon d'alimentation électrique.

Les fils du câble doivent avoir la section minimale indiquée en fonction de la tension du secteur et de la longueur du câble.

Longueur de câble Section minimale

220 V – 240 V :

jusqu'à 20 m	1,5 mm ²
de 20 m à 50 m	2,5 mm ²

100 V – 127 V :

jusqu'à 10 m AWG 14 / 2,0 mm²

de 10 m à 30 m AWG 12 / 3,5 mm²

Attache amortissant les efforts de traction

L'attache amortissant les efforts de traction évite l'endommagement du cordon d'alimentation électrique.

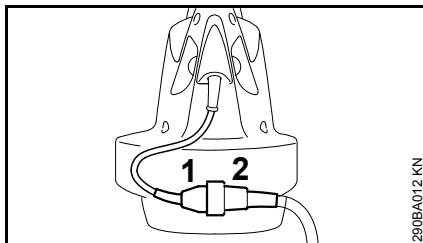

- Introduire la fiche (1) dans la prise (2) de la rallonge ;

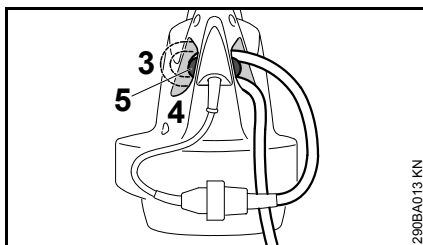

- former une boucle avec la rallonge ;
- introduire la boucle (3) dans l'orifice (4) ;
- faire passer la boucle par-dessus le crochet (5) et la resserrer.

Branchement sur la prise de courant du secteur

Avant le branchement sur la prise d'alimentation électrique, s'assurer que l'interrupteur de la machine ne se trouve pas en position de marche – voir « Arrêt ».

- Introduire la fiche de la rallonge dans une prise de courant installée conformément à la réglementation.

Mise en marche

- Se tenir dans une position stable et sûre ;
- tenir le dispositif dans la position de travail.

BGE 61, BGE 71, SHE 71

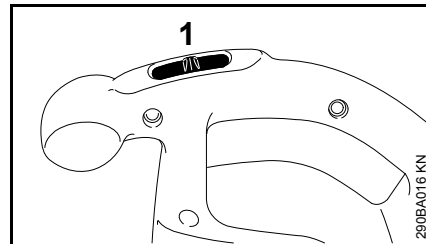

- Placer l'interrupteur (1) sur la position I ou II (position II suivant l'équipement).

Sur les dispositifs avec position de commande I :

I = pleine puissance de soufflage

Sur les dispositifs avec positions de commande I et II :

I = demi-puissance de soufflage

II = pleine puissance de soufflage

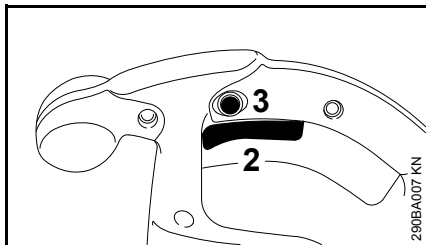
BGE 81, SHE 81

- Enfoncer le levier de commande (2) de la poignée de commande.

Cette commande permet de régler, en continu, la puissance de soufflage ou d'aspiration.

En appuyant sur le bouton de blocage (3), on peut encliqueter le levier de commande 2 dans la position qui donne la puissance maximale de soufflage ou d'aspiration.

Arrêt

Pour des pauses prolongées – débrancher la fiche de la prise de courant.

Lorsque le dispositif n'est pas utilisé, il faut le ranger de telle sorte qu'il ne présente pas de risque pour d'autres personnes.

Assurer le dispositif de telle sorte qu'il ne puisse pas être utilisé sans autorisation.

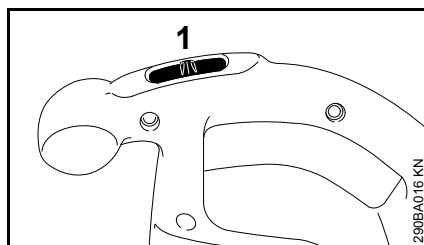
BGE 61, BGE 71, SHE 71

- Placer l'interrupteur (1) sur la position 0.

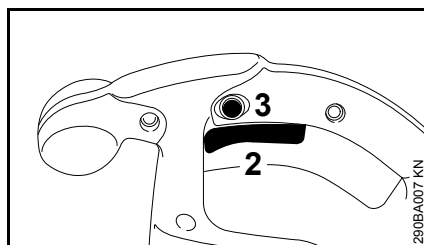
BGE 81, SHE 81

- Relâcher le levier de commande (2) de la poignée de commande.

Le bouton de blocage (3) étant encliqueté, enfoncer brièvement le levier de commande et le relâcher.

Rangement

- Nettoyer soigneusement le dispositif ;
- conserver le dispositif à un endroit sec et sûr. Le ranger de telle sorte qu'il ne puisse pas être utilisé sans autorisation (p. ex. par des enfants).

Instructions pour la maintenance et l'entretien

Les indications sont valables pour des conditions d'utilisation normales. Pour des conditions plus difficiles (ambiance très poussiéreuse etc.) et des journées de travail plus longues, il faut réduire, en conséquence, les intervalles indiqués.		avant de commencer le travail	après le travail ou une fois par jour	une fois par semaine	une fois par mois	une fois par an	en cas de panne	en cas de détérioration	au besoin
Dispositif complet	Contrôle visuel (état)	x							
	Nettoyage		x						
Poignée de commande	Contrôle du fonctionnement	x							
Orifices d'aspiration d'air de refroidissement	Nettoyage								x
Étiquettes de sécurité	Remplacement							x	

Conseils à suivre pour réduire l'usure et éviter les avaries

Le fait de respecter les prescriptions de la présente Notice d'emploi permet d'éviter une usure excessive et l'endommagement du dispositif à moteur.

Le dispositif à moteur doit être utilisé, entretenu et rangé comme décrit dans la présente Notice d'emploi.

L'utilisateur assume l'entière responsabilité de tous les dommages occasionnés par suite du non-respect des prescriptions de sécurité et des instructions données pour l'utilisation et la maintenance. Cela s'applique tout particulièrement aux points suivants :

- modifications apportées au produit sans l'autorisation de STIHL ;
- utilisation d'outils ou d'accessoires qui ne sont pas autorisés pour ce dispositif, ne conviennent pas ou sont de mauvaise qualité ;
- utilisation pour des travaux autres que ceux prévus pour ce dispositif ;
- utilisation du dispositif dans des concours ou dans des épreuves sportives ;
- avaries découlant du fait que le dispositif a été utilisé avec des pièces défectueuses.

Opérations de maintenance

Toutes les opérations énumérées au chapitre « Instructions pour la maintenance et l'entretien » doivent être

exécutées périodiquement. Dans le cas où l'utilisateur ne pourrait pas effectuer lui-même ces opérations de maintenance et d'entretien, il doit les faire exécuter par un revendeur spécialisé.

STIHL recommande de faire effectuer les opérations de maintenance et les réparations exclusivement chez le revendeur spécialisé STIHL. Les revendeurs spécialisés STIHL participent régulièrement à des stages de perfectionnement et ont à leur disposition les informations techniques requises.

Si ces opérations ne sont pas effectuées comme prescrit, cela peut entraîner des avaries dont l'utilisateur devra assumer l'entière responsabilité. Il pourrait s'ensuivre, entre autres, les dommages précisés ci-après :

- avaries du moteur électrique par suite du fait que la maintenance n'a pas été effectuée à temps ou n'a pas été intégralement effectuée (p. ex. nettoyage insuffisant des pièces de canalisation d'air de refroidissement) ;
- avaries causées par un branchement électrique incorrect (tension incorrecte, câbles d'alimentation de section insuffisante) ;
- corrosion et autres avaries subséquentes imputables au fait que le dispositif n'a pas été rangé correctement ;
- avaries et dommages subséquents survenus sur le dispositif par suite de l'utilisation de pièces de rechange de mauvaise qualité.

Pièces d'usure

Même lorsqu'on utilise le dispositif à moteur pour les travaux prévus dans sa conception, certaines pièces subissent une usure normale et elles doivent être remplacées en temps voulu, en fonction du genre d'utilisation et de la durée de fonctionnement. Il s'agit, entre autres, des pièces suivantes :

- Turbine
- Sac de ramassage

Principales pièces

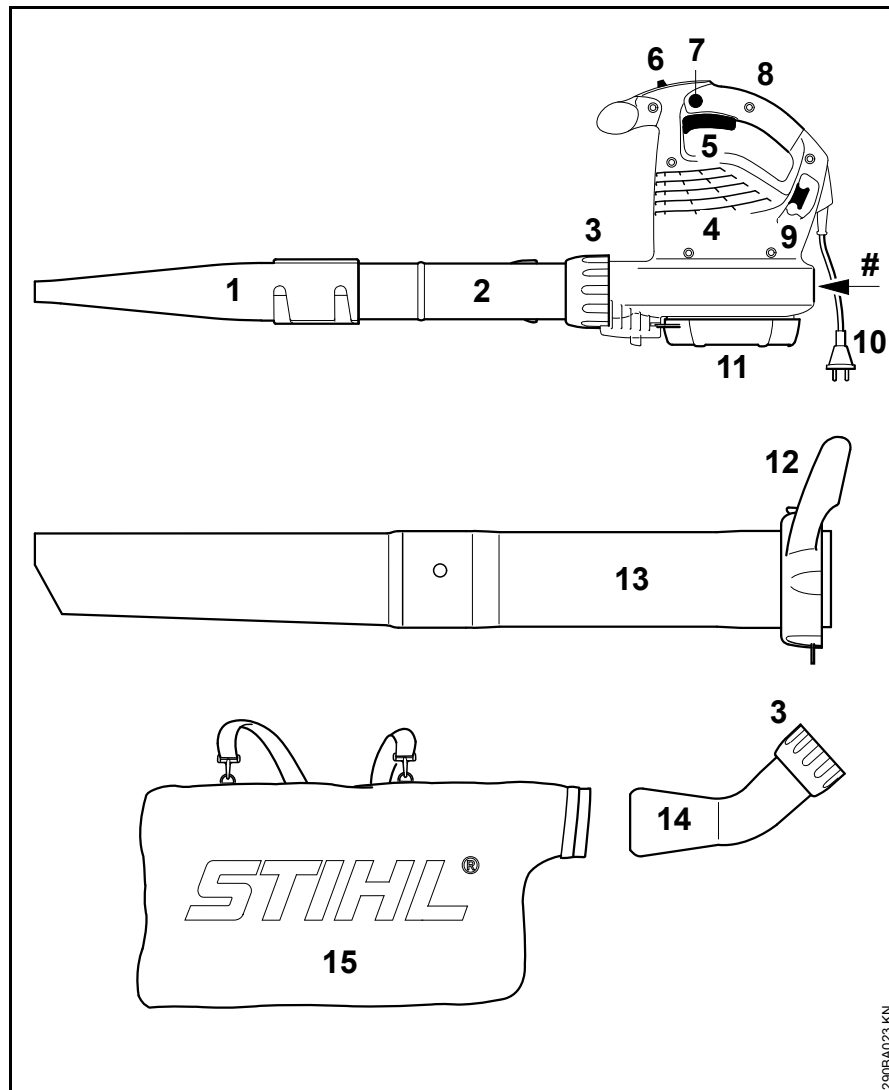

- 1 Buse plate
- 2 Tube de soufflage
- 3 Écrou-chapeau
- 4 Orifices d'aspiration d'air de refroidissement
- 5 Levier de commande (seulement BGE 81, SHE 81)
- 6 Interrupteur (seulement BGE 61, BGE 71, SHE 71)
- 7 Bouton de blocage (seulement BGE 81, SHE 81)
- 8 Poignée de commande
- 9 Crochet d'attache amortissant les efforts de traction
- 10 Fiche de branchement sur le secteur
- 11 Grille de protection
- 12 Écrou-chapeau avec poignée*
- 13 Tube d'aspiration*
- 14 Raccord coudé*
- 15 Sac de ramassage*
- # Numéro de machine

* Accessoire pour SHE, accessoire optionnel pour BGE

Caractéristiques techniques

Moteur BGE 61

Version pour 120 V

Caractéristiques de branchement sur secteur	120 V, 60 Hz, 9,2 A
Fusible	15 A
Puissance	1100 W
Classe de protection	II 

Version pour 240 V

Caractéristiques de branchement sur secteur	240 V, 50 Hz, 4,8 A
Fusible	10 A
Puissance	1100 W
Classe de protection	II 

Moteur BGE 71 / SHE 71

Version pour 120 V

Caractéristiques de branchement sur secteur	120 V, 60 Hz, 9,2 A
Fusible	15 A
Puissance	1100 W
Classe de protection	II 

Version pour 230 V

Caractéristiques de branchement sur secteur	220 V, 50 Hz, 4,8 A
Fusible	10 A
Puissance	1100 W
Classe de protection	II 

Version pour 230 V - 240 V

Caractéristiques de branchement sur secteur	230 V - 240 V, 50 Hz, 4,8 A
Fusible	10 A
Puissance	1100 W
Classe de protection	II 

Moteur BGE 81 / SHE 81

Version pour 230 V

Caractéristiques de branchement sur secteur	230 V, 50 Hz, 6,1 A
Fusible	10 A
Puissance	1400 W
Classe de protection	II 

Version pour 230 V - 240 V

Caractéristiques de branchement sur secteur	230 V - 240 V, 50 Hz, 6,1 A
Fusible	10 A
Puissance	1400 W
Classe de protection	II 

Débit volumétrique maximal

	En mode souffleur	En mode aspirateur
BGE 61	670 m ³ /h	- - -
BGE 71	670 m ³ /h	580 m ³ /h
BGE 81	750 m ³ /h	650 m ³ /h
SHE 71	670 m ³ /h	580 m ³ /h
SHE 81	750 m ³ /h	650 m ³ /h

Vitesse de l'air avec buse

	En mode souffleur
BGE 61	66 m/s
BGE 71	66 m/s
BGE 81	76 m/s
SHE 71	66 m/s
SHE 81	76 m/s

Dimensions

Largeur	210 mm
Hauteur	334 mm
Profondeur	330 mm

Poids

BGE 61	3,0 kg
BGE 71	3,0 kg
BGE 81	3,3 kg
SHE 71	4,1 kg
SHE 81	4,4 kg

Niveaux sonores et taux de vibrations

La détermination des niveaux sonores et des taux de vibrations se base sur les conditions de fonctionnement au régime maximal nominal.

Pour de plus amples renseignements sur le respect de la directive « Vibrations 2002/44/CE » concernant les employeurs, voir www.stihl.com/vib/

Niveau de pression sonore continue L_p suivant EN 50636-2-100

	En mode souffleur	En mode aspirateur
BGE 71	85 dB(A)	85 dB(A)
BGE 81	89 dB(A)	88 dB(A)
SHE 71	85 dB(A)	85 dB(A)
SHE 81	89 dB(A)	88 dB(A)

Niveau de puissance acoustique L_w suivant EN 50636-2-100

	En mode souffleur	En mode aspirateur
BGE 71	100 dB(A)	101 dB(A)
BGE 81	103 dB(A)	103 dB(A)
SHE 71	100 dB(A)	101 dB(A)
SHE 81	103 dB(A)	103 dB(A)

Taux de vibrations a_{hv} suivant EN 50636-2-100**En mode souffleur**

	Poignée droite
BGE 71	1 m/s ²
BGE 81	4,1 m/s ²
SHE 71	1 m/s ²
SHE 81	4,1 m/s ²

En mode aspirateur

	Poignée droite	Poignée gauche
BGE 71	0,8 m/s ²	1,2 m/s ²
BGE 81	2,6 m/s ²	5,6 m/s ²
SHE 71	0,8 m/s ²	1,2 m/s ²
SHE 81	2,6 m/s ²	5,6 m/s ²

Pour le niveau de pression sonore et le niveau de puissance acoustique, le facteur K selon la directive

RL 2006/42/CE est de 2,5 dB(A) ; pour le taux de vibrations, le facteur K selon la directive RL 2006/42/CE est de 2,0 m/s².

REACH

REACH (enRegistrement, Evaluation et Autorisation des substances CHimiques) est le nom d'un règlement CE qui couvre le contrôle de la fabrication, de l'importation, de la mise sur le marché et de l'utilisation des substances chimiques.

Plus plus d'informations sur le respect du règlement REACH N° (CE) 1907/2006, voir www.stihl.com/reach

Instructions pour les réparations

L'utilisateur de ce dispositif est autorisé à effectuer uniquement les opérations de maintenance et les réparations décrites dans la présente Notice d'emploi. Les réparations plus poussées ne doivent être effectuées que par le revendeur spécialisé.

STIHL recommande de faire effectuer les opérations de maintenance et les réparations exclusivement chez le revendeur spécialisé STIHL. Les revendeurs spécialisés STIHL participent régulièrement à des stages de perfectionnement et ont à leur disposition les informations techniques requises.

Pour les réparations, monter exclusivement des pièces de rechange autorisées par STIHL pour ce dispositif ou des pièces similaires du point de vue technique. Utiliser exclusivement des pièces de rechange de haute qualité. Sinon, des accidents pourraient survenir et le dispositif risquerait d'être endommagé.

STIHL recommande d'utiliser des pièces de rechange d'origine STIHL.

Les pièces de rechange d'origine STIHL sont reconnaissables à leur référence de pièce de rechange STIHL, au nom **STIHL** et, le cas échéant, au symbole d'identification des pièces de rechange STIHL  (les petites pièces ne portent parfois que ce symbole).

Mise au rebut

Pour l'élimination des déchets, respecter les prescriptions nationales spécifiques.

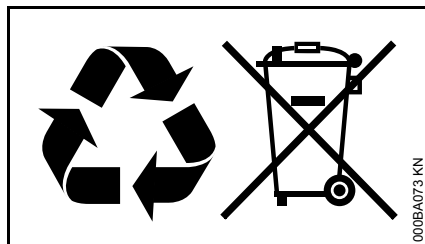

Les produits STIHL ne doivent pas être jetés à la poubelle. Le produit STIHL, la batterie, les accessoires et leur emballage doivent être mis au recyclage.

Consulter le revendeur spécialisé STIHL pour obtenir les informations d'actualité concernant l'élimination écoresponsable des déchets.

Déclaration de conformité UE

ANDREAS STIHL AG & Co. KG
Badstr. 115
D-71336 Waiblingen

Allemagne

déclare, sous sa seule responsabilité, que le produit suivant

Genre de produit : Souffleur électrique, aspirateur-broyeur électrique

Marque de fabrique : STIHL

Type : BGE 61
BGE 71
BGE 81
SHE 71
SHE 81

Numéro d'identification de série : 4811

est conforme à toutes les prescriptions applicables des directives 2011/65/UE, 2006/42/CE, 2000/14/UE et 2014/30/CE et a été développé et fabriqué conformément à la version des normes suivantes respectivement valable à la date de fabrication :

EN 50636-2-100, EN 55014-1, EN 55014-2, EN 60335-1, EN 61000-3-2, EN 61000-3-3.

Le calcul du niveau de puissance acoustique mesuré et du niveau de puissance acoustique garanti a été effectué suivant une procédure conforme à la directive 2000/14/CE, annexe V.

Niveau de puissance acoustique mesuré

BGE 71 :	98 dB(A)
BGE 81 :	101 dB(A)
SHE 71 :	98 dB(A)
SHE 81 :	100 dB(A)

Niveau de puissance acoustique garanti

BGE 71 :	100 dB(A)
BGE 81 :	103 dB(A)
SHE 71 :	100 dB(A)
SHE 81 :	102 dB(A)

Conservation des documents techniques :

ANDREAS STIHL AG & Co. KG
Produktzulassung
(Service Homologation Produits)

L'année de fabrication et le numéro de machine sont indiqués sur la machine.

Waiblingen, le 01/07/2016

ANDREAS STIHL AG & Co. KG

Thomas Elsner

Chef de la Division Produits et Services

0458-290-9921-B

INT1



www.stihl.com



0458-290-9921-B