

Robert Bosch Power Tools GmbH
70538 Stuttgart
GERMANY

www.bosch-pt.com

1 609 92A 24A (2015.08) AS / 94 ASIA



1 609 92A 24A

GWS Professional

710 | 750-100 | 750-100 E | 750-100 I | 750-115 | 750-125



en Original instructions
cn 正本使用说明书
tw 原始使用說明書
ko 사용 설명서 원본
th หนังสือคู่มือการใช้งานฉบับต้นแบบ

id Petunjuk-Petunjuk untuk Penggunaan Orisinal
vi Bản gốc hướng dẫn sử dụng
fr Original instructions
ar تعليمات التشغيل الأصلية
fa دفترچه راهنمای اصلی





English Page 6
 中文 页 15
 中文 頁 22
 한국어 페이지 29
 ภาษาไทย หน้า 37
 Bahasa Indonesia Halaman 46
 Tiếng Việt Trang 55
 Français Page 65
 عربي صفحة 82
 فارسی صفحه 91

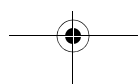
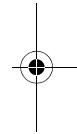
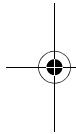

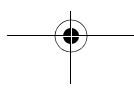
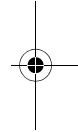
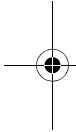
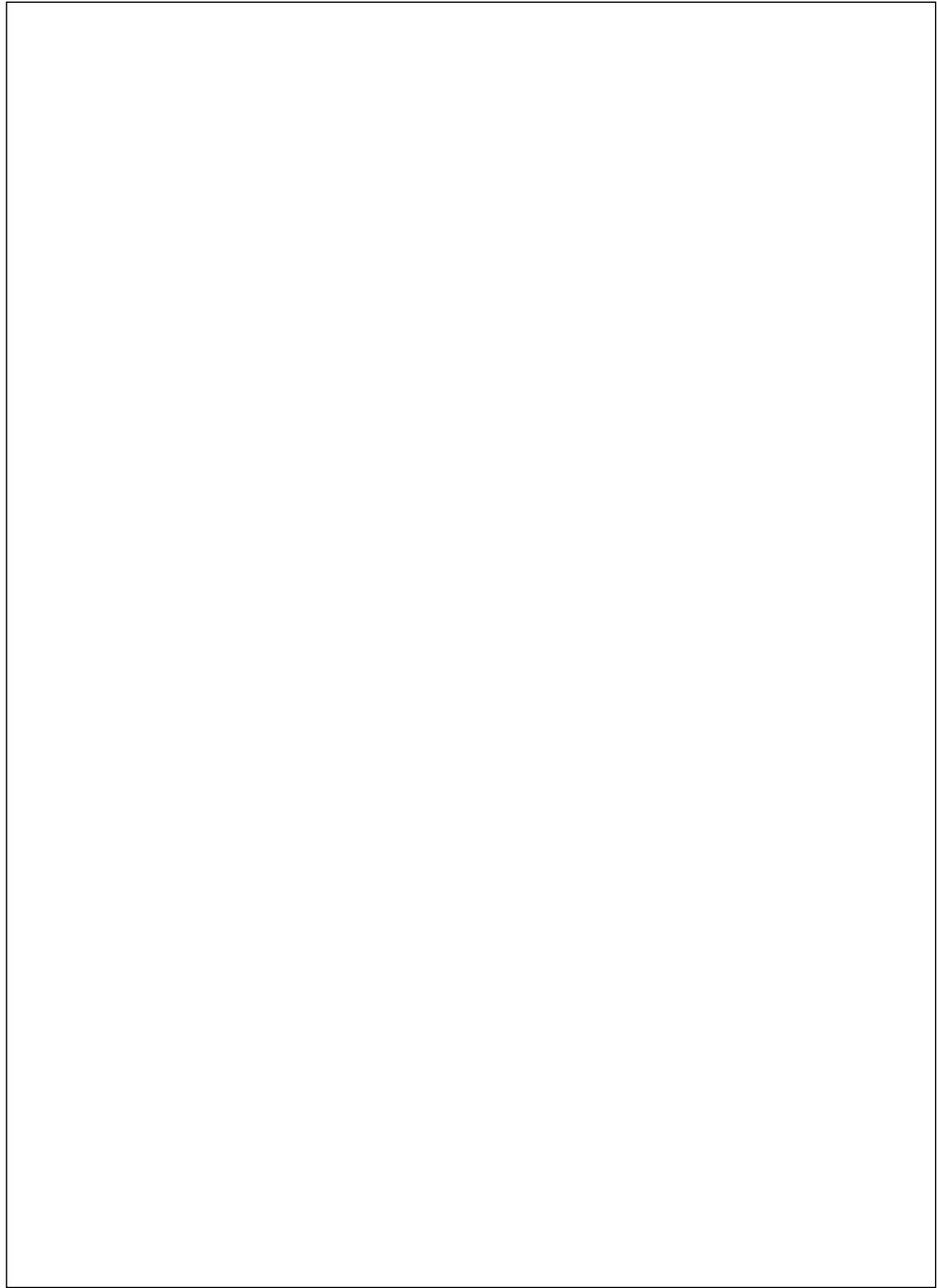

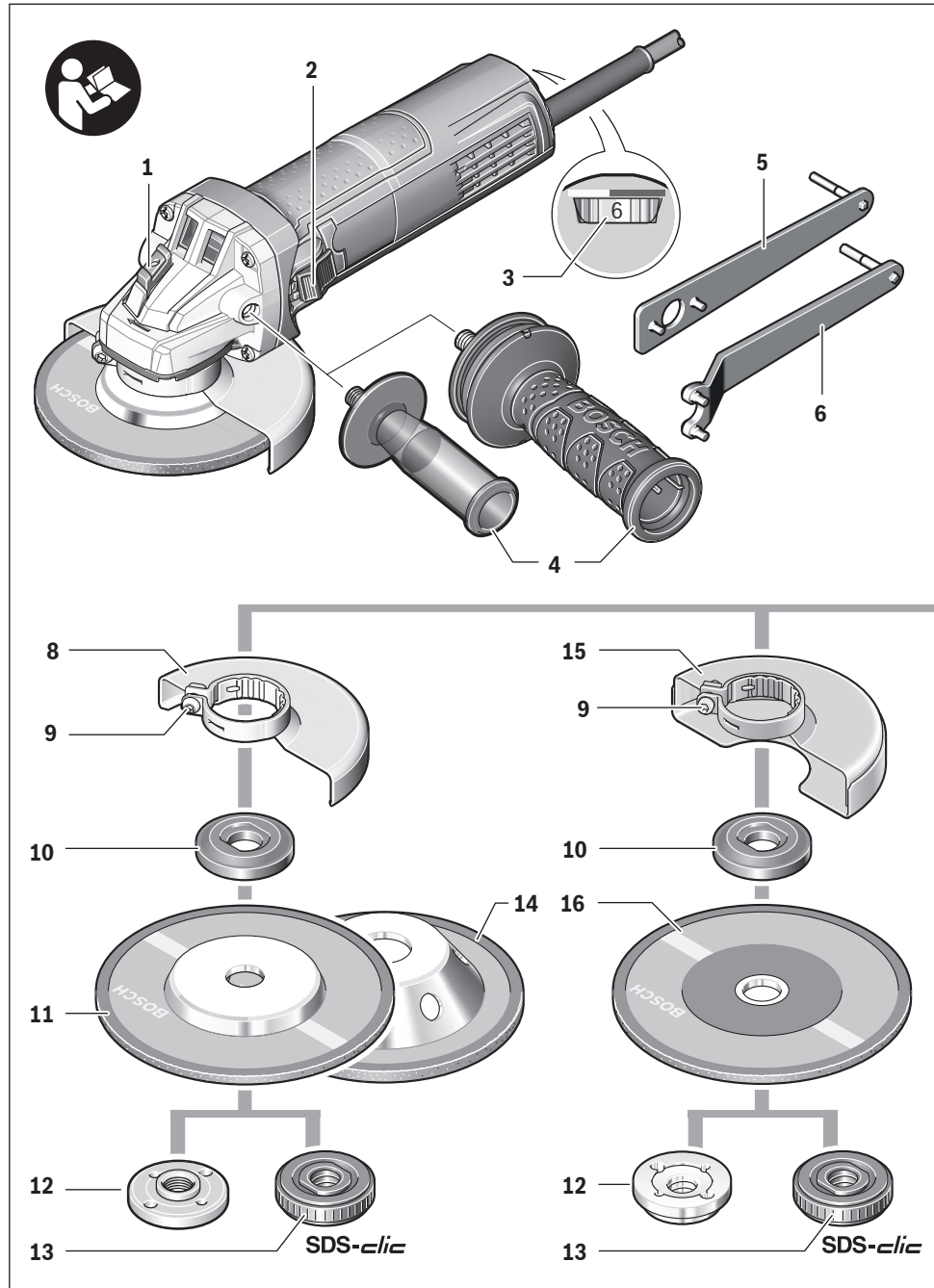

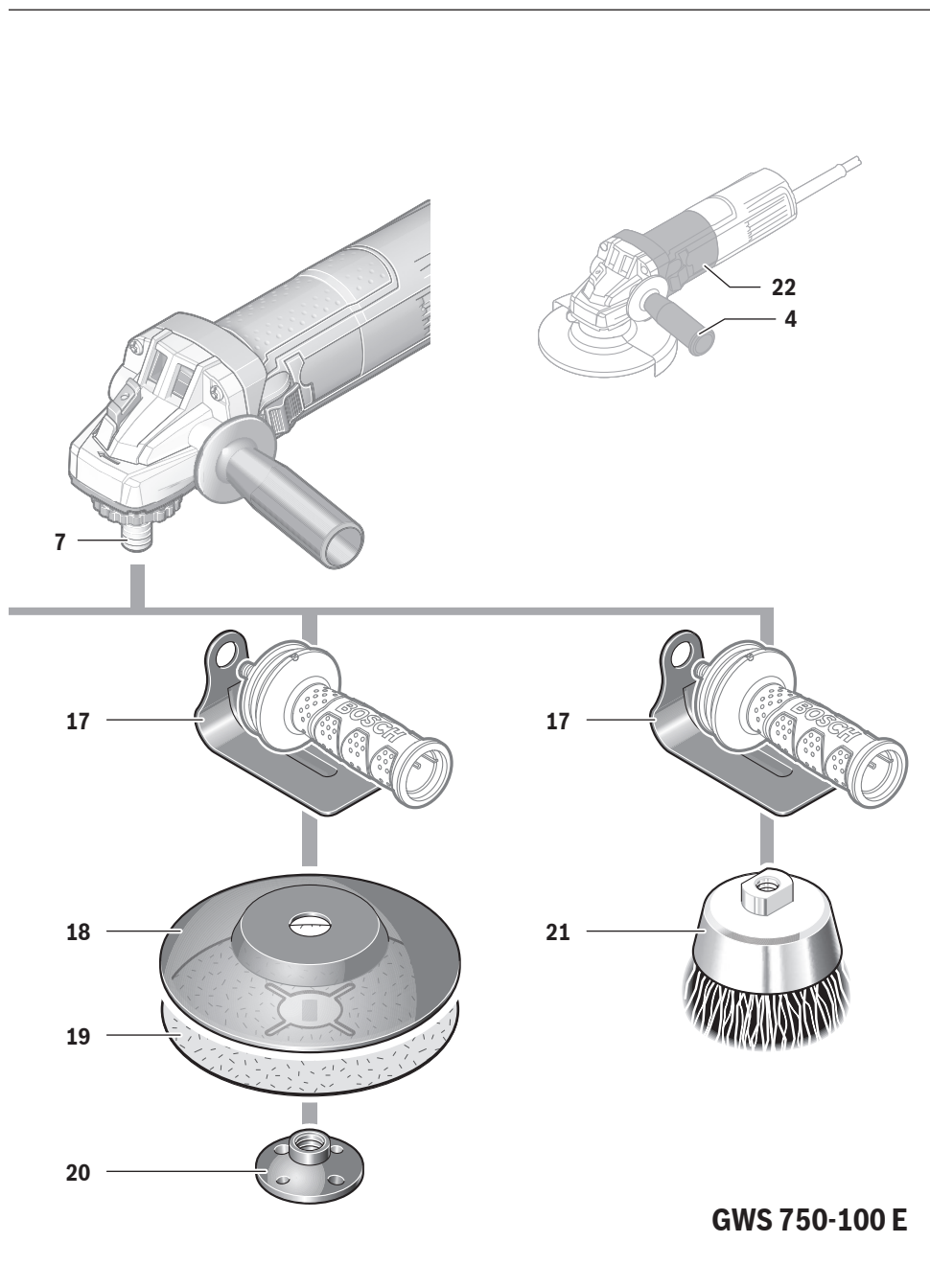

English

Safety Notes

General Power Tool Safety Warnings

⚠ WARNING Read all safety warnings and all instructions. Failure to follow the warnings and instructions may result in electric shock, fire and/or serious injury.

Save all warnings and instructions for future reference. The term "power tool" in the warnings refers to your mains-operated (corded) power tool or battery-operated (cordless) power tool.

Work area safety

- ▶ **Keep work area clean and well lit.** Cluttered or dark areas invite accidents.
- ▶ **Do not operate power tools in explosive atmospheres, such as in the presence of flammable liquids, gases or dust.** Power tools create sparks which may ignite the dust or fumes.
- ▶ **Keep children and bystanders away while operating a power tool.** Distractions can cause you to lose control.

Electrical safety

- ▶ **Power tool plugs must match the outlet. Never modify the plug in any way. Do not use any adapter plugs with earthed (grounded) power tools.** Unmodified plugs and matching outlets will reduce risk of electric shock.
- ▶ **Avoid body contact with earthed or grounded surfaces, such as pipes, radiators, ranges and refrigerators.** There is an increased risk of electric shock if your body is earthed or grounded.
- ▶ **Do not expose power tools to rain or wet conditions.** Water entering a power tool will increase the risk of electric shock.
- ▶ **Do not abuse the cord. Never use the cord for carrying, pulling or unplugging the power tool. Keep cord away from heat, oil, sharp edges and moving parts.** Damaged or entangled cords increase the risk of electric shock.
- ▶ **When operating a power tool outdoors, use an extension cord suitable for outdoor use.** Use of a cord suitable for outdoor use reduces the risk of electric shock.
- ▶ **If operating a power tool in a damp location is unavoidable, use a residual current device (RCD) protected supply.** Use of an RCD reduces the risk of electric shock.

Personal safety

- ▶ **Stay alert, watch what you are doing and use common sense when operating a power tool. Do not use a power tool while you are tired or under the influence of drugs, alcohol or medication.** A moment of inattention while operating power tools may result in serious personal injury.
- ▶ **Use personal protective equipment. Always wear eye protection.** Protective equipment such as dust mask, non-skid safety shoes, hard hat, or hearing protection

used for appropriate conditions will reduce personal injuries.

- ▶ **Prevent unintentional starting. Ensure the switch is in the off-position before connecting to power source and/or battery pack, picking up or carrying the tool.** Carrying power tools with your finger on the switch or energising power tools that have the switch on invites accidents.
- ▶ **Remove any adjusting key or wrench before turning the power tool on.** A wrench or a key left attached to a rotating part of the power tool may result in personal injury.
- ▶ **Do not overreach. Keep proper footing and balance at all times.** This enables better control of the power tool in unexpected situations.
- ▶ **Dress properly. Do not wear loose clothing or jewellery. Keep your hair, clothing and gloves away from moving parts.** Loose clothes, jewellery or long hair can be caught in moving parts.
- ▶ **If devices are provided for the connection of dust extraction and collection facilities, ensure these are connected and properly used.** Use of dust collection can reduce dust-related hazards.

Power tool use and care

- ▶ **Do not force the power tool. Use the correct power tool for your application.** The correct power tool will do the job better and safer at the rate for which it was designed.
- ▶ **Do not use the power tool if the switch does not turn it on and off.** Any power tool that cannot be controlled with the switch is dangerous and must be repaired.
- ▶ **Disconnect the plug from the power source and/or the battery pack from the power tool before making any adjustments, changing accessories, or storing power tools.** Such preventive safety measures reduce the risk of starting the power tool accidentally.
- ▶ **Store idle power tools out of the reach of children and do not allow persons unfamiliar with the power tool or these instructions to operate the power tool.** Power tools are dangerous in the hands of untrained users.
- ▶ **Maintain power tools. Check for misalignment or binding of moving parts, breakage of parts and any other condition that may affect the power tool's operation. If damaged, have the power tool repaired before use.** Many accidents are caused by poorly maintained power tools.
- ▶ **Keep cutting tools sharp and clean.** Properly maintained cutting tools with sharp cutting edges are less likely to bind and are easier to control.
- ▶ **Use the power tool, accessories and tool bits etc. in accordance with these instructions, taking into account the working conditions and the work to be performed.** Use of the power tool for operations different from those intended could result in a hazardous situation.

Service

- ▶ **Have your power tool serviced by a qualified repair person using only identical replacement parts.** This will ensure that the safety of the power tool is maintained.

Safety Warnings for Angle Grinder

Safety Warnings common for Grinding, Sanding, Wire Brushing or Abrasive Cutting Off Operations

- ▶ **This power tool is intended to function as a grinder, sander, wire brush or cut-off tool. Read all safety warnings, instructions, illustrations and specifications provided with this power tool.** Failure to follow all instructions listed below may result in electric shock, fire and/or serious injury.
- ▶ **Operations such as polishing are not recommended to be performed with this power tool.** Operations for which the power tool was not designed may create a hazard and cause personal injury.
- ▶ **Do not use accessories which are not specifically designed and recommended by the tool manufacturer.** Just because the accessory can be attached to your power tool, it does not assure safe operation.
- ▶ **The rated speed of the accessory must be at least equal to the maximum speed marked on the power tool.** Accessories running faster than their rated speed can break and fly apart.
- ▶ **The outside diameter and the thickness of your accessory must be within the capacity rating of your power tool.** Incorrectly sized accessories cannot be adequately guarded or controlled.
- ▶ **Threaded mounting of accessories must match the grinder spindle thread. For accessories mounted by flanges, the arbour hole of the accessory must fit the locating diameter of the flange.** Accessories that do not match the mounting hardware of the power tool will run out of balance, vibrate excessively and may cause loss of control.
- ▶ **Do not use a damaged accessory. Before each use inspect the accessory such as abrasive wheels for chips and cracks, backing pad for cracks, tear or excess wear, wire brush for loose or cracked wires. If power tool or accessory is dropped, inspect for damage or install an undamaged accessory. After inspecting and installing an accessory, position yourself and bystanders away from the plane of the rotating accessory and run the power tool at maximum no-load speed for one minute.** Damaged accessories will normally break apart during this test time.
- ▶ **Wear personal protective equipment. Depending on application, use face shield, safety goggles or safety glasses. As appropriate, wear dust mask, hearing protectors, gloves and shop apron capable of stopping small abrasive or workpiece fragments.** The eye protection must be capable of stopping flying debris generated by various operations. The dust mask or respirator must be capable of filtering particles generated by your operation. Prolonged exposure to high intensity noise may cause hearing loss.
- ▶ **Keep bystanders a safe distance away from work area. Anyone entering the work area must wear personal protective equipment.** Fragments of workpiece or of a broken accessory may fly away and cause injury beyond immediate area of operation.
- ▶ **Hold the power tool by insulated gripping surfaces only, when performing an operation where the cutting accessory may contact hidden wiring or its own cord.** Cutting accessory contacting a "live" wire may make exposed metal parts of the power tool "live" and could give the operator an electric shock.
- ▶ **Position the cord clear of the spinning accessory.** If you lose control, the cord may be cut or snagged and your hand or arm may be pulled into the spinning wheel.
- ▶ **Never lay the power tool down until the accessory has come to a complete stop.** The spinning wheel may grab the surface and pull the power tool out of your control.
- ▶ **Do not run the power tool while carrying it at your side.** Accidental contact with the spinning accessory could snag your clothing, pulling the accessory into your body.
- ▶ **Regularly clean the power tool's air vents.** The motor's fan will draw the dust inside the housing and excessive accumulation of powdered metal may cause electrical hazards.
- ▶ **Do not operate the power tool near flammable materials.** Sparks could ignite these materials.
- ▶ **Do not use accessories that require liquid coolants.** Using water or other liquid coolants may result in electrocution or shock.

Kickback and related warnings

- ▶ **Kickback is a sudden reaction to a pinched or snagged rotating wheel, backing pad, brush or any other accessory.** Pinching or snagging causes rapid stalling of the rotating accessory which in turn causes the uncontrolled power tool to be forced in the direction opposite of the accessory's rotation at the point of the binding.
For example, if an abrasive wheel is snagged or pinched by the workpiece, the edge of the wheel that is entering into the pinch point can dig into the surface of the material causing the wheel to climb out or kick out. The wheel may either jump toward or away from the operator, depending on direction of the wheel's movement at the point of pinching. Abrasive wheels may also break under these conditions.
Kickback is the result of power tool misuse and/or incorrect operating procedures or conditions and can be avoided by taking proper precautions as given below.
- ▶ **Maintain a firm grip on the power tool and position your body and arm to allow you to resist kickback forces. Always use auxiliary handle, if provided, for maximum control over kickback or torque reaction during start-up.** The operator can control torque reactions or kickback forces, if proper precautions are taken.
- ▶ **Never place your hand near the rotating accessory.** Accessory may kickback over your hand.
- ▶ **Do not position your body in the area where power tool will move if kickback occurs.** Kickback will propel the tool in direction opposite to the wheel's movement at the point of snagging.

8 | English

► **Use special care when working corners, sharp edges, etc. Avoid bouncing and snagging the accessory.** Corners, sharp edges or bouncing have a tendency to snag the rotating accessory and cause loss of control or kickback.

► **Do not attach a saw chain woodcarving blade or toothed saw blade.** Such blades create frequent kickback and loss of control.

Safety warnings specific for Grinding and Abrasive Cutting-Off operations

► **Use only wheel types that are recommended for your power tool and the specific guard designed for the selected wheel.** Wheels for which the power tool was not designed cannot be adequately guarded and are unsafe.

► **The grinding surface of the centre depressed wheels must be mounted below the plane of the guard lip.** An improperly mounted wheel that projects through the plane of the guard lip cannot be adequately protected.

► **The guard must be securely attached to the power tool and positioned for maximum safety, so the least amount of wheel is exposed towards the operator.** The guard helps to protect operator from broken wheel fragments, accidental contact with wheel and sparks that could ignite clothing.

► **Wheels must be used only for recommended applications. For example: do not grind with the side of the cut-off wheel.** Abrasive cut-off wheels are intended for peripheral grinding; side forces applied to these wheels may cause them to shatter.

► **Always use undamaged wheel flanges that are of correct size and shape for your selected wheel.** Proper wheel flanges support the wheel thus reducing the possibility of wheel breakage. Flanges for cut-off wheels may be different from grinding wheel flanges.

► **Do not use worn down reinforced wheels from larger power tools.** Wheels intended for larger power tools are not suitable for the higher speed of a smaller tool and may burst.

Additional safety warnings specific for abrasive cutting off operations

► **Do not "jam" the cut-off wheel or apply excessive pressure. Do not attempt to make an excessive depth of cut.** Overstressing the wheel increases the loading and susceptibility to twisting or binding of the wheel in the cut and the possibility of kickback or wheel breakage.

► **Do not position your body in line with and behind the rotating wheel.** When the wheel, at the point of operation, is moving away from your body, the possible kickback may propel the spinning wheel and the power tool directly at you.

► **When wheel is binding or when interrupting a cut for any reason, switch off the power tool and hold the power tool motionless until the wheel comes to a complete stop. Never attempt to remove the cut-off wheel from the cut while the wheel is in motion otherwise kickback may occur.** Investigate and take corrective action to eliminate the cause of wheel binding.

► **Do not restart the cutting operation in the workpiece. Let the wheel reach full speed and carefully re-enter the cut.** The wheel may bind, walk up or kickback if the power tool is restarted in the workpiece.

► **Support panels or any oversized workpiece to minimize the risk of wheel pinching and kickback.** Large workpieces tend to sag under their own weight. Supports must be placed under the workpiece near the line of cut and near the edge of the workpiece on both sides of the wheel.

► **Use extra caution when making a "pocket cut" into existing walls or other blind areas.** The protruding wheel may cut gas or water pipes, electrical wiring or objects that can cause kickback.

Safety warnings specific for sanding operations

► **Do not use excessively oversized sanding disc paper. Follow manufacturers recommendations, when selecting sanding paper.** Larger sanding paper extending beyond the sanding pad presents a laceration hazard and may cause snagging, tearing of the disc, or kickback.

Safety warnings specific for wire brushing operations

► **Be aware that wire bristles are thrown by the brush even during ordinary operation. Do not overstress the wires by applying excessive load to the brush.** The wire bristles can easily penetrate light clothing and/or skin.

► **If the use of a guard is recommended for wire brushing, do not allow any interference of the wire wheel or brush with the guard.** Wire wheel or brush may expand in diameter due to work load and centrifugal forces.

Additional safety warnings

Wear safety goggles.



► **Use suitable detectors to determine if utility lines are hidden in the work area or call the local utility company for assistance.** Contact with electric lines can lead to fire and electric shock. Damaging a gas line can lead to explosion. Penetrating a water line causes property damage or may cause an electric shock.

► **Release the On/Off switch and set it to the off position when the power supply is interrupted, e. g., in case of a power failure or when the mains plug is pulled.** This prevents uncontrolled restarting.

► **Do not touch grinding and cutting discs before they have cooled down.** The discs can become very hot while working.

► **Secure the workpiece.** A workpiece clamped with clamping devices or in a vice is held more secure than by hand.

► **Products sold in GB only:** Your product is fitted with a BS 1363/A approved electric plug with internal fuse (ASTA approved to BS 1362). If the plug is not suitable for your socket outlets, it should be cut off and an appropriate plug fitted in its place by an authorised customer service agent. The replacement plug should have the same fuse rating as the original plug.

The severed plug must be disposed of to avoid a possible shock hazard and should never be inserted into a mains socket elsewhere.

Products sold in AUS and NZ only: Use a residual current device (RCD) with a rated residual current of 30 mA or less.

Product Description and Specifications



Read all safety warnings and all instructions. Failure to follow the warnings and instructions may result in electric shock, fire and/or serious injury.

Intended Use

The machine is intended for cutting, roughing and brushing of metal and stone materials without the use of water.

For cutting with bonded abrasives, a special cutting guard (accessory) must be used.

When cutting in stone, provide for sufficient dust extraction.

With approved sanding tools, the machine can be used for sanding with sanding discs.

Product Features

The numbering of the product features refers to the illustration of the machine on the graphics page.

- 1 Spindle lock button
- 2 On/Off switch
- 3 Thumbwheel for speed preselection (GWS 750-100 E)
- 4 Auxiliary handle (insulated gripping surface)
- 5 Combination spanner for M 14 grinder spindle*
- 6 Combination spanner for M 10 grinder spindle*
- 7 Grinder spindle
- 8 Protection guard for grinding
- 9 Locking screw for protection guard
- 10 Mounting flange with O-ring
- 11 Grinding wheel*
- 12 Clamping nut
- 13 Quick-clamping nut **SDS-clic** *
- 14 Carbide grinding head*
- 15 Protection guard for cutting*
- 16 Cutting disc*
- 17 Hand guard*
- 18 Rubber sanding plate*
- 19 Sanding sheet*
- 20 Round nut*
- 21 Cup brush*
- 22 Handle (insulated gripping surface)

*Accessories shown or described are not part of the standard delivery scope of the product. A complete overview of accessories can be found in our accessories program.

Technical Data

Angle Grinder	GWS...	710	750-100	750-115	750-125	750-100 E	750-100 I
Article number	0 601 ...	394 0..	394 0..	394 0..	394 0..	394 1..	394 2..
Rated power input	W	750	750	750	750	750	750
Output power	W	380	380	380	380	390	410
Rated speed	min ⁻¹	11000	11000	11000	11000	11000	11000
Speed control adjustment	min ⁻¹	-	-	-	-	2800 - 11000	-
Grinding disc diameter, max.	mm	125	100	115	125	100	100
Thread of grinder spindle		M 14	M 10	M 14	M 14	M 10	M 10
Thread length (max.) of grinder spindle	mm	22	22	22	22	22	22
Speed preselection		-	-	-	-	●	-
Kickback stop		-	-	-	-	-	●
Restarting Protection		-	-	-	-	●	●
Reduced starting current		-	-	-	-	●	●
Weight according to EPTA-Procedure 01:2014							
- with vibration-damping auxiliary handle	kg	1.9	1.9	1.9	1.9	1.9	1.9
- with standard-auxiliary handle	kg	1.8	1.8	1.8	1.8	1.8	1.8
Protection class		□/II	□/II	□/II	□/II	□/II	□/II

The values given are valid for a nominal voltage [U] of 230 V. For different voltages and models for specific countries, these values can vary.

Assembly

Mounting the Protective Devices

- ▶ **Before any work on the machine itself, pull the mains plug.**

Note: After breakage of the grinding disc during operation or damage to the holding fixtures on the protection guard/power tool, the machine must promptly be sent to an after-sales service agent for maintenance. For addresses, see section "After-sales Service and Application Service".

Protection Guard for Grinding

Place the protection guard **8** on the spindle collar. Adapt the position of the protection guard **8** to the requirements of the work step. Lock protection guard **8** by tightening locking screw **9** with combination spanner **5/6**.

- ▶ **Adjust the protection guard 8 in such a manner that sparking is prevented in the direction of the operator.**

Note: The encoding keys on the protection guard **8** ensure that only a protection guard that fits the machine type can be mounted.

Protection Guard for Cutting

- ▶ **For cutting with bonded abrasives, always use the protection guard for cutting 15.**
- ▶ **Provide for sufficient dust extraction when cutting stone.**

The protection guard for cutting **15** is mounted in the same manner as the protection guard for grinding **8**.

Auxiliary Handle

- ▶ **Operate your machine only with the auxiliary handle 4.**

Screw the auxiliary handle **4** on the right or left of the machine head depending on the working method.

Hand Guard

- ▶ **For operations with the rubber sanding plate 18 or with the cup brush/wheel brush/flap disc, always mount the hand guard 17.**

The hand guard **17** is fastened with the auxiliary handle **4**.

Mounting the Grinding Tools

- ▶ **Before any work on the machine itself, pull the mains plug.**
- ▶ **Do not touch grinding and cutting discs before they have cooled down.** The discs can become very hot while working.

Clean the grinder spindle **7** and all parts to be mounted.

For clamping and loosening the grinding tools, lock the grinder spindle with the spindle lock button **1**.

- ▶ **Actuate the spindle lock button only when the grinder spindle is at a standstill.** Otherwise, the machine may become damaged.

Grinding/Cutting Disc

Pay attention to the dimensions of the grinding tools. The mounting hole diameter must fit the mounting flange without play. Do not use reducers or adapters.

When using diamond cutting discs, pay attention that the direction-of-rotation arrow on the diamond cutting disc and the direction of rotation of the machine (see direction-of-rotation arrow on the machine head) agree.

See graphics page for the mounting sequence.

To fasten the grinding/cutting disc, screw on the clamping nut **12** and tighten it with the combination spanner **5/6**, (see section "Quick-clamping Nut").

- ▶ **After mounting the grinding tool and before switching on, check that the grinding tool is correctly mounted and that it can turn freely. Make sure that the grinding tool does not graze against the protection guard or other parts.**

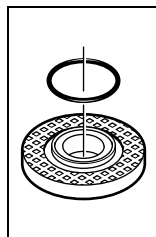

Mounting flange for grinding spindle M 14: A plastic part (O-ring) is fitted around the centering collar of mounting flange **10**. **If the O-ring is missing or damaged**, the mounting flange **10** must be replaced before resuming operation.

Mounting flange for grinding spindle M 10: The mounting flange can be used on both sides.

Flap Disc

- ▶ **For operations with the flap disc, always mount the hand guard 17.**

Rubber Sanding Plate

- ▶ **For operations with the rubber sanding plate 18, always mount the hand guard 17.**

See graphics page for the mounting sequence.

Screw on round nut **20** and tighten it with the combination spanner **5/6**.

Cup Brush/Disc Brush

- ▶ **For operations with the cup brush/wheel brush, always mount the hand guard 17.**

See graphics page for the mounting sequence.

The cup brush/disc brush must be able to be screwed onto the grinder spindle until it rests firmly against the grinder spindle flange at the end of the grinder spindle threads. Tighten the cup brush/disc brush with an open-end spanner.

Quick-clamping Nut *SDS-clic*

For convenient changing of grinding tools without the use of additional tools, you can use the quick-clamping nut **13** instead of the clamping nut **12**.

- ▶ **The quick-clamping nut 13 may be used only for grinding or cutting discs.**

Use only a flawless, undamaged quick-clamping nut 13.

When screwing on, pay attention that the side of the quick-clamping nut 13 with printing does not face the grinding disc; the arrow must point to the index mark 23.

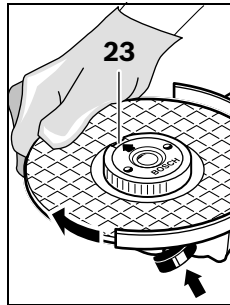

Lock the grinder spindle with the spindle lock button **1**. To tighten the quick-clamping nut, firmly turn the grinding disc in clockwise direction.

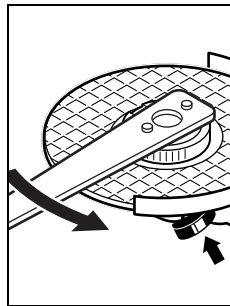

A properly fastened, undamaged quick-clamping nut can be manually loosened by turning the knurled ring in anticlockwise direction.
Never loosen a tight quick-clamping nut using pliers; always use the combination spanner. Apply the combination spanner **5/6** as shown in the figure.

Approved Grinding Tools

All grinding tools mentioned in these operating instructions can be used.

The permissible speed [min^{-1}] or the circumferential speed [m/s] of the grinding tools used must at least match the values given in the table.

Therefore, observe the permissible **rotational/circumferential speed** on the label of the grinding tool.

	max. [mm]		[mm]	[min^{-1}]	[m/s]
	D	b			
	100	7	16.0	11000	80
	115	7	22.2	11000	80
	125	7	22.2	11000	80
	100	-	-	11000	80
	115	-	-	11000	80
	125	-	-	11000	80
	70	30	M 10	11000	45
	75	30	M 14	11000	45

Rotating the Machine Head

► **Before any work on the machine itself, pull the mains plug.**

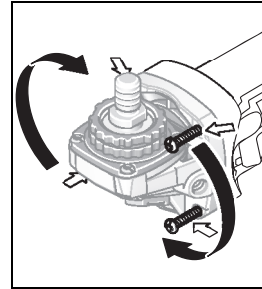

The machine head can be rotated with respect to the machine housing in 90° steps. In this manner, the On/Off switch can be brought into a more convenient position for special working situations, e.g. for left-handed persons.

Completely unscrew the four screws. Rotate the machine head carefully,

without removing it from the housing, to the new position. Screw in and tighten the four screws again.

Dust/Chip Extraction

► Dusts from materials such as lead-containing coatings, some wood types, minerals and metal can be harmful to one's health. Touching or breathing-in the dusts can cause allergic reactions and/or lead to respiratory infections of the user or bystanders.

Certain dusts, such as oak or beech dust, are considered as carcinogenic, especially in connection with wood-treatment additives (chromate, wood preservative). Materials containing asbestos may only be worked by specialists.

- As far as possible, use a dust extraction system suitable for the material.
- Provide for good ventilation of the working place.
- It is recommended to wear a P2 filter-class respirator.

Observe the relevant regulations in your country for the materials to be worked.

► **Prevent dust accumulation at the workplace.** Dusts can easily ignite.

Operation

Starting Operation

► **Observe correct mains voltage! The voltage of the power source must agree with the voltage specified on the nameplate of the machine.**

► **Hold power tool by insulated gripping surfaces **22** and auxiliary handle **4** only. The accessory may contact hidden wiring or its own cord.** Accessory contacting a "live" wire may make exposed metal parts of the power tool "live" and shock the operator.

When operating the machine with power from mobile generators that do not have sufficient reserve capacity or are not equipped with suitable voltage control with starting current amplification, loss of performance or untypical behavior can occur upon switching on.

Please observe the suitability of the power generator being used, particularly with regard to the mains voltage and frequency.

12 | English

Switching On and Off

To **start** the power tool, push the On/Off switch **2** forwards.

To **lock** the On/Off switch **2**, press the On/Off switch **2** down at the front until it latches.

To **switch off** the power tool, release the On/Off switch **2** or, if it is locked, briefly push down the back of the On/Off switch **2** and then release it.

- ▶ **Check grinding tools before using. The grinding tool must be mounted properly and be able to move freely. Carry out a test run for at least one minute with no load. Do not use damaged, out-of-centre or vibrating grinding tools.** Damaged grinding tools can burst and cause injuries.

Kickback stop (GWS 750-100 I)**KICK
BACK
STOP**

In case of a sudden drop in speed, e.g., caused by a jammed disc while cutting, the power supply to the motor is electronically interrupted.

To **restart the operation**, switch the On/Off switch **2** to the Off position and start the machine again.

Restarting Protection (GWS 750-100 E/GWS 750-100 I)

The restarting protection feature prevents uncontrolled restarting of the machine after an interruption in the power supply.

To **restart the operation**, switch the On/Off switch **2** to the Off position and start the machine again.

Reduced starting current (GWS 750-100 E/GWS 750-100 I)

The electronic reduced starting current limits the power consumption when switching the tool on and enables operation from a 13 ampere fuse.

Speed preselection (GWS 750-100 E)

The required speed can be preselected with the thumbwheel **3** (also while running).

The data in the following table are recommended values.

Material	Application	Accessory	Thumbwheel Position
Metal	Removing paint	Sanding disc	2 – 3
Wood, metal	Brushing, rust removal	Cup brush, sanding disc	3
Metal, masonry	Grinding	Grinding disc	4 – 6
Metal	Rough grinding	Grinding disc	6
Metal	Cutting	Cutting disc	6

Working Advice

- ▶ **Before any work on the machine itself, pull the mains plug.**
- ▶ **Exercise caution when cutting slots in structural walls; see Section "Information on Structures".**
- ▶ **Clamp the workpiece if it does not remain stationary due to its own weight.**
- ▶ **Do not strain the machine so heavily that it comes to a standstill.**
- ▶ **After heavily straining the power tool, continue to run it at no-load for several minutes to cool down the accessory.**
- ▶ **Do not touch grinding and cutting discs before they have cooled down.** The discs can become very hot while working.
- ▶ **Do not use the power tool with a cut-off stand.**

Rough Grinding

- ▶ **Never use a cutting disc for roughing.**

The best roughing results are achieved when setting the machine at an angle of 30° to 40°. Move the machine back and forth with moderate pressure. In this manner, the workpiece will not become too hot, does not discolour and no grooves are formed.

Flap Disc

With the flap disc (accessory), curved surfaces and profiles can be worked.

Flap discs have a considerably higher service life, lower noise levels and lower sanding temperatures than conventional sanding sheets.

Cutting Metal

- ▶ **For cutting with bonded abrasives, always use the protection guard for cutting **15**.**

When cutting, work with moderate feed, adapted to the material being cut. Do not exert pressure onto the cutting disc, tilt or oscillate the machine.

Do not reduce the speed of running down cutting discs by applying sideward pressure.

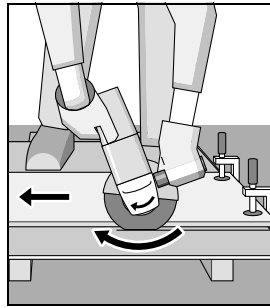

The machine must always work in an up-grinding motion. Otherwise, the danger exists of it being pushed **uncontrolled** out of the cut.

If the replacement of the supply cord is necessary, this has to be done by Bosch or an authorized Bosch service agent in order to avoid a safety hazard.

After-sales Service and Application Service

Our after-sales service responds to your questions concerning maintenance and repair of your product as well as spare parts. Exploded views and information on spare parts can also be found under:

www.bosch-pt.com

Bosch's application service team will gladly answer questions concerning our products and their accessories.

In all correspondence and spare parts orders, please always include the 10-digit article number given on the nameplate of the product.

When cutting profiles and square bar, it is best to start at the smallest cross section.

Cutting Stone

- ▶ **Provide for sufficient dust extraction when cutting stone.**
- ▶ **Wear a dust respirator.**
- ▶ **The machine may be used only for dry cutting/grinding.**

For cutting stone, it is best to use a diamond cutting disc.

For cutting especially hard material, e. g., concrete with high pebble content, the diamond cutting disc can overheat and become damaged as a result. This is clearly indicated by circular sparking, rotating with the diamond cutting disc.

In this case, interrupt the cutting process and allow the diamond cutting disc to cool by running the machine for a short time at maximum speed with no load.

Noticeably decreasing work progress and circular sparking are indications of a diamond cutting disc that has become dull. Briefly cutting into abrasive material (e. g. lime-sand brick) can sharpen the disc again.

Information on Structures

Slots in structural walls are subject to the Standard DIN 1053 Part 1, or country-specific regulations.

These regulations are to be observed under all circumstances. Before beginning work, consult the responsible structural engineer, architect or the construction supervisor.

Maintenance and Service

Maintenance and Cleaning

- ▶ **Before any work on the machine itself, pull the mains plug.**
- ▶ **For safe and proper working, always keep the machine and ventilation slots clean.**
- ▶ **In extreme conditions, always use dust extraction as far as possible. Blow out ventilation slots frequently and install a portable residual current device (PRCD).**

When working metals, conductive dust can settle in the interior of the power tool. The total insulation of the power tool can be impaired.

Please store and handle the accessory(-ies) carefully.

People's Republic of China

China Mainland

Bosch Power Tools (China) Co., Ltd.
567, Bin Kang Road
Bin Jiang District 310052
Hangzhou, P. R. China
Service Hotline: 4008268484
Fax: (0571) 87774502
E-Mail: contact.ptcn@cn.bosch.com
www.bosch-pt.com.cn

HK and Macau Special Administrative Regions

Robert Bosch Hong Kong Co. Ltd.
21st Floor, 625 King's Road
North Point, Hong Kong
Customer Service Hotline: +852 2101 0235
Fax: +852 2590 9762
E-Mail: info@hk.bosch.com
www.bosch-pt.com.hk

Indonesia

PT Robert Bosch
Palma Tower 10th Floor
Jl. RA Kartini II-S Kaveling 6 Sek II
Pondok Pinang, Kebayoran Lama
Jakarta Selatan 12310
Indonesia
Tel.: (021) 3005 5800
Fax: (021) 3005 5801
E-Mail: boschpowertools@id.bosch.com
www.bosch-pt.co.id

Philippines

Robert Bosch, Inc.
28th Floor Fort Legend Towers,
3rd Avenue corner 31st Street,
Fort Bonifacio Global City,
1634 Taguig City, Philippines
Tel.: (02) 8703871
Fax: (02) 8703870
matheus.contiero@ph.bosch.com
www.bosch-pt.com.ph

14 | English

Bosch Service Center:
9725-27 Kamagong Street
San Antonio Village
Makati City, Philippines
Tel.: (02) 8999091
Fax: (02) 8976432
E-Mail: rosalie.dagdagan@ph.bosch.com

Malaysia

Robert Bosch Sdn. Bhd.
No. 8A, Jalan 13/6
G.P.O. Box 10818
46200 Petaling Jaya
Selangor, Malaysia
Tel.: (03) 79663194
Fax: (03) 79583838
E-Mail: cheehoe.on@my.bosch.com
Toll-Free: 1800 880188
www.bosch-pt.com.my

Thailand

Robert Bosch Ltd.
Liberty Square Building
No. 287, 11 Floor
Silom Road, Bangrak
Bangkok 10500
Tel.: 02 6393111
Fax: 02 2384783
Robert Bosch Ltd., P. O. Box 2054
Bangkok 10501, Thailand
www.bosch.co.th

Bosch Service – Training Centre
La Salle Tower Ground Floor Unit No.2
10/11 La Salle Moo 16
Srinakharin Road
Bangkaew, Bang Plee
Samutprakarn 10540
Thailand
Tel.: 02 7587555
Fax: 02 7587525

Singapore

Powerwell Service Centre Ptd Ltd
65 Ubi Crescent, #06-03 Hola Centre
Singapore 408559
Tel.: 6746 9770/71
Fax: 6746 9760
E-Mail: powerwellsc@gmail.com
Toll-Free: 1800 3338333
www.bosch-pt.com.sg

Vietnam

Robert Bosch Vietnam Co. Ltd
13th Floor, 194 Golden Building
473 Dien Bien Phu Street
Ward 25, Binh Thanh District
84 Ho Chi Minh City
Vietnam
Tel.: (08) 6258 3690
Fax: (08) 6258 3692
Hotline: (08) 6250 8555
E-Mail: tuvankhachhang-pt@vn.bosch.com
www.bosch-pt.com.vn
www.baohanhbosch-pt.com.vn

Australia, New Zealand and Pacific Islands

Robert Bosch Australia Pty. Ltd.
Power Tools
Locked Bag 66
Clayton South VIC 3169
Customer Contact Center
Inside Australia:
Phone: (01300) 307044
Fax: (01300) 307045
Inside New Zealand:
Phone: (0800) 543353
Fax: (0800) 428570
Outside AU and NZ:
Phone: +61 3 95415555
www.bosch-pt.com.au
www.bosch-pt.co.nz

Egypt

Unimar
20 Markaz kadmat
El tagmoa EL Aoul – New Cairo
Tel: +2 02 224 76091 - 95 / + 2 02 224 78072 - 73
Fax: +2 02 224 78075
E-Mail: adelzaki@unimaregypt.com

Ethiopia

Forever plc
Kebele 2,754, BP 4806,
Addis Ababa, Ethiopia
Tel: +251 111 560 600, +251 111 560 600
E-Mail: foreverplc@ethionet.et

Nigeria

C. Woermann Ltd.
P.O. Box 318
6, Badejo Kalesanwo Street
Matori Industrial Estate
Lagos, Nigeria
Tel: +234 17 736 498, +234 17 730 904
E-Mail: d.kornemann@woermann-nigeria.com

Republic of South Africa**Customer service**

Hotline: (011) 6519600

Gauteng – BSC Service Centre

35 Roper Street, New Centre

Johannesburg

Tel.: (011) 4939375

Fax: (011) 4930126

E-Mail: bsctools@icon.co.za

KZN – BSC Service Centre

Unit E, Almar Centre

143 Crompton Street

Pinetown

Tel.: (031) 7012120

Fax: (031) 7012446

E-Mail: bsc.dur@za.bosch.com

Western Cape – BSC Service Centre

Democracy Way, Prosperity Park

Milnerton

Tel.: (021) 5512577

Fax: (021) 5513223

E-Mail: bsc@zsd.co.za

Bosch Headquarters

Midrand, Gauteng

Tel.: (011) 6519600

Fax: (011) 6519880

E-Mail: rbsa-hq.pts@za.bosch.com

Disposal

The machine, accessories and packaging should be sorted for environmental-friendly recycling.

Do not dispose of power tools into household waste!

Subject to change without notice.

中文

安全规章

电动工具通用安全警告

警告！ 阅读所有警告和所有说明！不遵照以下警告和说明会导致电击、着火和/或严重伤害。

保存所有警告和说明书以备查阅。

在所有下列的警告中术语“电动工具”指市电驱动（有线）电动工具或电池驱动（无线）电动工具。

工作场地的安全

- ▶ **保持工作场地清洁和明亮。** 混乱和黑暗的场地会引发事故。
- ▶ **不要在易爆环境，如有易燃液体、气体或粉尘的环境下操作电动工具。** 电动工具产生的火花会点燃粉尘或气体。

- ▶ **让儿童和旁观者离开后操作电动工具。** 注意力不集中会使操作者失去对工具的控制。

电气安全

- ▶ **电动工具插头必须与插座相配。绝不能以任何方式改装插头。需接地的电动工具不能使用任何转换插头。** 未经改装的插头和相配的插座将减少电击危险。
- ▶ **避免人体接触接地表面，如管道、散热片和冰箱。** 如果你身体接地会增加电击危险。
- ▶ **不得将电动工具暴露在雨中或潮湿环境中。** 水进入电动工具将增加电击危险。
- ▶ **不得滥用电线。绝不用电线搬运、拉动电动工具或拔出其插头。使电线远离热源、油、锐边或运动部件。** 受损或缠绕的软线会增加电击危险。
- ▶ **当在户外使用电动工具时，使用适合户外使用的外接软线。** 适合户外使用的软线将减少电击危险。
- ▶ **如果在潮湿环境下操作电动工具是不可避免的，应使用剩余电流动作保护器（RCD）。使用 RCD 可减少电击危险。**

人身安全

- ▶ **保持警觉，当操作电动工具时关注所从事的操作并保持清醒。当你感到疲倦，或在有药物、酒精或治疗反应时，不要操作电动工具。** 在操作电动工具时瞬间的疏忽会导致严重人身伤害。
- ▶ **使用个人防护装置。始终佩戴护目镜。** 安全装置，诸如适当条件下使用防尘面具、防滑安全鞋、安全帽、听力防护等装置能减少人身伤害。
- ▶ **防止意外启动。确保开关在连接电源和/或电池盒、拿起或搬运工具时处于关断位置。** 手指放在已接通电源的开关上或开关处于接通时插入插头可能会导致危险。
- ▶ **在电动工具接通之前，拿掉所有调节钥匙或扳手。** 遗留在电动工具旋转零件上的扳手或钥匙会导致人身伤害。
- ▶ **手不要伸展得太长。时刻注意立足点和身体平衡。** 这样在意外情况下能很好地控制电动工具。
- ▶ **着装适当。不要穿宽松衣服或佩戴饰品。让衣服、手套和头发远离运动部件。** 宽松衣服、配饰或长发可能会卷入运动部件中。
- ▶ **如果提供了与排屑、集尘设备连接用的装置，要确保他们连接完好且使用得当。** 使用这些装置可减少尘屑引起的危险。

电动工具使用和注意事项

- ▶ **不要滥用电动工具，根据用途使用适当的电动工具。** 选用适当设计的电动工具会使你工作更有效、更安全。
- ▶ **如果开关不能接通或关断工具电源，则不能使用该电动工具。** 不能用开关来控制的电动工具是危险的且必须进行修理。

16 | 中文

- ▶ **在进行任何调节、更换附件或贮存电动工具之前，必须从电源上拔掉插头和 / 或使电池盒与工具脱离。** 这种防护性措施将减少工具意外起动的危险。
- ▶ **将闲置不用的电动工具贮存在儿童所及范围之外，并且不要让不熟悉电动工具或对这些说明不了解的人操作电动工具。** 电动工具在未经培训的用户手中是危险的。
- ▶ **保养电动工具。检查运动件是否调整到位或卡住，检查零件破损情况和影响电动工具运行的其他状况。如有损坏，电动工具应在使用前修理好。** 许多事故由维护不良的电动工具引发。
- ▶ **保持切削刀具锋利和清洁。** 保养良好的有锋利切削刃的刀具不易卡住而且容易控制。
- ▶ **按照使用说明书，考虑作业条件和进行的作业来使用电动工具、附件和工具的刀头等。** 将电动工具用于那些与其用途不符的操作可能会导致危险。
- ▶ **戴上防护用品。** 根据适用情况，使用面罩，安全护目镜或安全眼镜。适用时，戴上防尘面具，听力保护器，手套和能挡小磨料或工件碎片的工作围裙。眼防护罩必须挡住各种操作产生的飞屑。防尘面具或口罩必须能够过滤操作产生的颗粒。长期暴露在高强度噪音中会引起失聪。
- ▶ **让旁观者与工作区域保持一安全距离。任何进入工作区域的人必须戴上防护用品。** 工件或破损附件的碎片可能会飞出并引起紧靠着操作区域的旁观者的伤害。切割附件触及带电导线会使电动工具外露的金属零件带电，并使操作者触电。
- ▶ **当在切割附件有可能切割到暗线或自身电线的场所进行操作时，只能通过绝缘握持面来握住电动工具。** 切割附件碰到一根带电导线可能会使电动工具外露的金属零件带电并使操作者发生电击危险。
- ▶ **使软线远离旋转的附件。** 如果控制不当，软线可能被切断或缠绕，并使得你的手或手臂可能被卷入旋转附件中。
- ▶ **直到附件完全停止运动才放下电动工具。并且不得使用任何外力迫使金刚石切割片停转。** 旋转的附件可能会抓住表面并拉动电动工具而让你失去对工具的控制。
- ▶ **当携带电动工具时不要开动它。** 意外地触及旋转附件可能会缠绕你的衣服而使附件伤害身体。
- ▶ **经常清理电动工具的通风口。** 电动机风扇会将灰尘吸进机壳，过多的金属粉末沉积会导致电气危险。
- ▶ **不要在易燃材料附近操作电动工具。** 火星可能会点燃这些材料。
- ▶ **不要使用需用冷却液的附件。** 用水或其他冷却液可能导致电腐蚀或电击。

维修

- ▶ **将你的电动工具送交专业维修人员，使用同样的备件进行修理。** 这样将确保所维修的电动工具的安全性。

针对角磨机的安全规章

砂磨、砂光、钢丝砂光或砂磨切割操作的通用安全警告

- ▶ **该电动工具是用于实现砂轮机、砂光机、钢丝刷或切断工具功能的。阅读随该电动工具提供的所有安全警告、说明、图解和规定。** 不了解以下所列所有说明将导致电击、着火和 / 或严重伤害。
- ▶ **不推荐用该电动工具进行抛光。** 电动工具不按指定的功能去操作，可能发生危险和引起人身伤害。
- ▶ **不使用非工具制造商推荐和专门设计的附件。** 否则该附件可能被装到你的电动工具上，而它不能保证安全操作。
- ▶ **附件的额定速度必须至少等于电动工具上标出的最大速度。** 附件以比其额定速度大的速度运转会发生爆裂和飞溅。
- ▶ **附件的外径和厚度必须在电动工具额定能力范围之内。** 不正确的附件尺寸不能得到充分防护或控制。
- ▶ **砂轮、法兰盘、靠背垫或任何其他附近的轴孔尺寸必须适合于安装到电动工具的主轴上。** 带轴孔的、与电动工具安装件不配的附件将会失稳、过度振动并会引起失控。
- ▶ **不要使用损坏的附件。在每次使用前要检查附件，例如砂轮是否有碎片和裂缝，靠背垫是否有裂缝，撕裂或过度磨损，钢丝刷是否松动或金属丝是否断裂。如果电动工具或附件跌落了，检查是否有损坏或安装没有损坏的附件。检查和安装附件后，让自己和旁观者的位置远离旋转附件的平面，并以电动工具最大空载速度运行 1 分钟。** 损坏的附件通常在该试验时会碎裂。
- ▶ **反弹是因卡住或缠绕住的旋转砂轮，靠背垫，钢丝刷或其他附件而产生的突然反作用力。卡住或缠绕会引起旋转附件的迅速堵转，随之使失控的电动工具在卡住点产生与附件旋转方向相反的运动。** 例如，如果砂轮被工件缠绕或卡住了，伸入卡住点的砂轮边缘可能会进入材料表面而引起砂轮爬出或反弹。砂轮可能飞向或飞离操作者，这取决于砂轮在卡住点的运动方向。在此条件下砂轮也可能碎裂。反弹是电动工具误用和 / 或不正确操作工序或条件的结果。可以通过采取以下给出的适当预防措施得以避免。
- ▶ **保持紧握电动工具，使你的身体和手臂处于正确状态以抵抗反弹力。如有辅助手柄，则要一直使用，以便最大限度控制住起动时的反弹力或反力矩。** 如采取合适的预防措施，操作者就可以控制反力矩或反弹力。
- ▶ **绝不能将手靠近旋转附件。** 附件可能会反弹碰到手。

- ▶ **不要站在发生反弹时电动工具可能移动到的地方。** 反弹将在缠绕点驱使工具逆砂轮运动方向运动。
- ▶ **当在尖角、锐边等处作业时要特别小心。避免附件的弹跳和缠绕。** 尖角、锐边和弹跳具有缠绕旋转附件的趋势并引起反弹的失控。
- ▶ **不要附上锯链、木雕刀片或带齿锯片。** 这些锯片会产生频繁的反弹和失控。

对磨削和砂磨切割操作的专用安全警告

- ▶ **只使用所推荐的砂轮型号和为选用砂轮专门设计的护罩。** 不是为电动工具设计的砂轮不能充分得到防护，是不安全的。
- ▶ **安装弯曲的砂轮时，砂轮的研磨面不可以突出于防护罩缘之外。** 防护罩无法遮蔽因为安装不当而突出于防护罩缘之外的砂轮。
- ▶ **防护必须牢固地装在电动工具上，且放置得最具安全性，只有最小的砂轮部分暴露在操作人面前。** 护罩帮助操作者免于受到爆裂砂轮片和偶然触及砂轮的危险。
- ▶ **砂轮只用作推荐的用途。例如：不要用切割砂轮的侧面进行磨削。** 施加到砂轮侧面的力可能会使其碎裂。
- ▶ **始终为所选砂轮选用未损坏的、有恰当规格和形状的砂轮法兰盘。** 合适的砂轮法兰盘支撑砂轮可以减小砂轮破裂的可能性。切割砂轮的法兰盘可以不同于砂轮法兰盘。
- ▶ **不要使用从大规格电动工具上用剩的磨损砂轮。** 用于大规格电动工具上的砂轮不适用于较小规格工具的高速工况并可能会爆裂。

对砂轮切割操作的附加专用安全警告

- ▶ **不要“夹”住切割砂轮或施加过大的压力。不要试图做过深的切割。** 给砂轮施加过应力增加了砂轮在切割时的负载，容易缠绕或卡住，增加了反弹或砂轮爆裂的可能性。
- ▶ **身体不要对着旋转砂轮，也不要站在其后。** 当把砂轮从操作者身边的操作点移开时，可能的反弹会使旋转砂轮和电动工具朝你推来。
- ▶ **当砂轮被卡住或无论任何原因而中断切割时，关掉电动工具并握住工具不要动，直到砂轮完全停止。决不要试图当砂轮仍然运转时使切割砂轮脱离切割，否则会发生反弹。** 调查并采取校正措施以消除砂轮卡住的原因。
- ▶ **不能在工件上重新启动切割操作。让砂轮达到全速后再小心地重新进入切割。** 如果电动工具在工件上重新启动，砂轮可能会卡住、爬出或反弹。
- ▶ **支撑住板材或超大工件可使得砂轮卡住和反弹的危险降到最低限度。** 大工件凭借自重而下垂。必须在工件靠近切割线处和砂轮两侧近工件边缘处放置支承。

- ▶ **当进行“盲切割”进入墙体或其他盲区时要格外小心。** 伸出的砂轮可能会割到煤气管或水管，电线或由此引起反弹的物体。

砂光操作的专用安全警告

- ▶ **当砂光时，不要使用超大砂盘纸。选用砂盘纸时应按照制造商的推荐。** 超出砂光垫盘的大砂盘纸有撕裂的危险并且会引起缠绕、砂盘的撕裂或反弹。

钢丝刷操作的专用安全警告

- ▶ **要意识到即使正常操作时钢丝线也会从刷子甩出。不要对钢丝刷施加过大的负荷而使得钢丝线承受过应力。** 钢丝线可能会轻易刺入薄的衣服和 / 或皮肤内。
- ▶ **如果建议钢丝刷使用护罩，则不允许该护罩对钢丝轮或钢丝刷有任何干扰。** 钢丝轮或钢丝刷在工作负荷和离心力作用下直径会变大。

其它的警告事项



请佩戴护目镜。

- ▶ **使用合适的侦测装置侦察隐藏的电线，或者向当地的相关单位寻求支援。** 接触电线可能引起火灾并让操作者触电。损坏了瓦斯管会引起爆炸。凿穿水管不仅会造成严重的财物损失，也可能导致触电。
- ▶ **如果电源突然中断，例如停电或不小心中断，得马上解除起停开关的锁定并把它设定在关闭的位置。** 这样可以避免机器突然起动。
- ▶ **在研磨/割片尚未冷却之前，切勿持握研磨/割片。** 工作时切割片会变得非常炙热。
- ▶ **固定好工件。** 使用固定装置或老虎钳固定工件，会比手持握工件更牢固。

产品和功率描述



阅读所有的警告提示和指示。 如未确实遵循警告提示和指示，可能导致电击，火灾并且 / 或其他的严重伤害。

按照规定使用机器

本电动工具适合在金属和石材上进行切割，粗磨以及使用钢丝刷研磨。操作机器时不需要用水冲刷。使用结合的磨具切割时，必须安装特殊的切割防护罩。切割石材时，必须安装合适的吸尘装置。安装了经过许可的磨具后，也可以使用本电动工具进行砂纸研磨。

18 | 中文

插图上的机件

机件的编号和电动工具详解图上的编号一致。

- 1 主轴锁定键
- 2 起停开关
- 3 设定转速的指拨轮 (GWS 750-100 E)
- 4 辅助手柄 (绝缘握柄)
- 5 针对 M 14 主轴的通用扳手 *
- 6 针对 M 10 主轴的通用扳手 *
- 7 主轴
- 8 针对研磨时使用的防护罩
- 9 防护罩的固定螺丝
- 10 含 O 形环的固定法兰
- 11 磨片 *

- 12 夹紧螺母
- 13 快速螺母 *SDS-clic* *
- 14 超合金杯碟 *
- 15 针对切割时使用的防护罩 *
- 16 切割片 *
- 17 护手片 *
- 18 橡胶磨盘 *
- 19 砂纸 *
- 20 圆螺母 *
- 21 杯形钢丝刷 *
- 22 手柄 (绝缘握柄)

* 图表或说明上提到的附件，并不包含在基本的供货范围中。本公司的附件清单中有完整的附件供应项目。

技术数据

角磨机	GWS...	710	750-100	750-115	750-125	750-100 E	750-100 I
物品代码	0 601 ...	394 0..	394 0..	394 0..	394 0..	394 1..	394 2..
额定输入功率	瓦	750	750	750	750	750	750
输出功率	瓦	380	380	380	380	390	410
额定转速	次 / 分	11000	11000	11000	11000	11000	11000
转速设定范围	次 / 分	-	-	-	-	2800 - 11000	-
最大砂轮直径	毫米	125	100	115	125	100	100
主轴螺纹		M 14	M 10	M 14	M 14	M 10	M 10
研磨轴上的最大螺纹长度	毫米	22	22	22	22	22	22
设定转速		-	-	-	-	●	-
回击 - 关闭功能		-	-	-	-	-	●
防止再起装置		-	-	-	-	●	●
起动电流限制装置		-	-	-	-	●	●
重量符合 EPTA-Procedure 01:2014							
- 使用减震的辅助手柄	公斤	1,9	1,9	1,9	1,9	1,9	1,9
- 使用标准的辅助手柄	公斤	1,8	1,8	1,8	1,8	1,8	1,8
绝缘等级		□/II	□/II	□/II	□/II	□/II	□/II

本说明书提供的参数是以 230 V 为依据，于低电压地区，此数据有可能不同。

安装**安装保护装备**

- ▶ 维修电动工具或换装零、配件之前，务必从插座上拔出插头。

指示： 如果研磨片在工作中途断裂了，或者防护罩上 / 电动工具上的接头损坏了，务必即刻将电动工具交给顾客服务处修理。地址可以参考 " 顾客服务处和顾客咨询中心 "。

研磨时使用的防护罩

把防护罩 8 放在主轴颈上。根据工作需要调整好防护罩 8 的位置。接着要锁牢防护罩 8，此时要拧紧固定螺丝 9，拧紧时使用通用扳手 5/6。

- ▶ 适度地调整防护罩 8，避免让工作时产生的火花喷向操作者。

指示： 防护罩 8 上有特殊突起，如此可以避免在电动工具上安装了不合适的防护罩。

切割时使用的防护罩

- ▶ 使用结合的磨具切割时，务必安装针对切割的防护罩 15。
 - ▶ 在石材上进行切割时，必须安装合适的吸尘装置。
- 以安装研磨防护罩 8 的方式安装切割防护罩 15。

辅助手柄

- ▶ 操作电动工具时务必使用辅助手柄 4。

根据工作要求，把辅助手柄 4 安装在机头的右侧或左侧。

护手片

- ▶ 使用橡胶磨盘 18，杯形钢丝刷，轮刷和千叶砂磨轮工作时，务必在机器上加装护手片 17。

使用辅助手柄 4 夹住护手片 17。

安装磨具

- ▶ 维修电动工具或换装零、配件之前，务必从插座上拔出插头。
- ▶ 在研磨/割片尚未冷却之前，切勿紧握研磨/割片。工作时切割片会变得非常炙热。

清洁主轴 7 和所有即将安装的零件。

安装及拆卸磨具时，必须先使用主轴锁定键 1 固定主轴。

- ▶ 待主轴完全静止后，才可以使用主轴锁定键。否则可能会损坏电动工具。

研磨 / 切割片

注意磨具的规格。磨具上的孔直径必须和固定法兰完全吻合。不可以使用转接头或异径管。

使用金刚石切割片时，金刚石切割片上的箭头方向，必须和机器的转向一致（参考机头上的转向箭头）。

安装过程请参考插图。

转入夹紧螺母 12 以便固定研磨 / 切割片。接着再使用通用扳手 5/6 拧紧夹紧螺母，请参考“快速螺母”。

- ▶ 在安装好磨具且尚未开动机器之前，必须检查磨具是否正确地装牢了，磨具能否自由无阻地旋转。务必确定磨具转动时不会和防护罩或其它的机件产生摩擦。

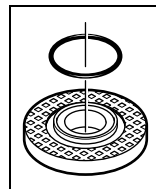

针对 M 14 主轴的固定法兰：在固定法兰 10 的定心轴环上有一个塑料零件（O 形环）。如果缺少 O 形环或 O 形环损坏了，务必在继续使用之前更换固定法兰 10。

针对 M 10 主轴的固定法兰：这个固定法兰是双面都可以使用的。

千叶砂磨轮

- ▶ 使用千叶砂磨轮工作时务必在机器上加装护手片 17。

橡胶磨盘

- ▶ 使用橡胶磨盘 18 工作时务必在机器上加装护手片 17。

安装过程请参考插图。

转入圆螺母 20 并使用通用扳手 5/6 拧紧螺母。

杯形钢丝刷 / 轮刷

- ▶ 使用杯形钢丝刷或轮刷工作时务必在机器上加装护手片 17。

安装过程请参考插图。

把杯形钢丝刷 / 轮刷装入主轴中，上述磨具必须紧靠在主轴螺纹末端的法兰上。使用开口扳手拧紧杯形钢丝刷 / 轮刷装。

快速螺母 SDS-clic

可以使用快速螺母 13 代替夹紧螺母 12。如此可以简化更换磨具的工作，无须借助任何工具。

- ▶ 快速螺母 13 只能安装在砂轮或切割片上。

只能使用完好，未受损的快速螺母 13。

安装快速螺母 13 时请注意，标示字母的这一面不可以朝向砂轮；箭头必须指著记号 23。

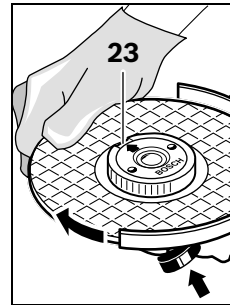

使用主轴锁定键 1 固定主轴。然后朝著顺时针的方向用力地转动砂轮，以便拧紧快速螺母。

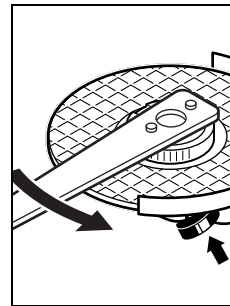

如果安装正确，而且快速螺母未损坏的话，一般可以用手朝著逆时针的转向拧松快速螺母。

如果无法用手取出快速螺母，则使用通用扳手拧松螺母，千万不可以使用钳子强行转开螺母。请参考插图安装通用扳手 5/6。

20 | 中文

机器适用的磨具

您可以使用本说明书中提到的所有磨具。

选用磨具的许可转速（次/分）或圆周转速（米/秒），必须和以下表格中的数据一致。

因此必须认清磨具标签上的许可 **转速/圆周速度**。

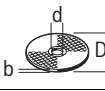
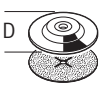
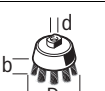
	最大			[次/分]	[米/秒]
	D	b	d		
	100	7	16,0	11 000	80
	115	7	22,2	11 000	80
	125	7	22,2	11 000	80
	100	-	-	11 000	80
	115	-	-	11 000	80
	125	-	-	11 000	80
	70	30	M 10	11 000	45
	75	30	M 14	11 000	45

旋转机头

► **维修电动工具或换装零、配件之前，务必从插座上拔出插头。**

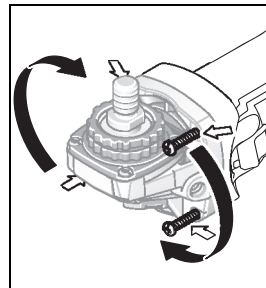

机器操作者可根据需要分段式转动机头，每一段的旋转角度为90度。此功能的优点是能够在特殊的工作状况下，把起停开关移动到比较容易操作的位置，例如针对左撇子。

先转出4个螺丝。小心地把机头旋转到需要的位置上，**无须从**

机壳上拆下机头。装回4个螺丝并将其拧紧。

吸锯尘/吸锯屑

► 含铅的颜料以及某些木材、矿物和金属的加工废尘有害健康。机器操作者或者工地附近的人如果接触、吸入这些废尘，可能会有过敏反应或者感染呼吸道疾病。

某些尘埃（例如加工橡木或山毛榉的废尘）可能致癌，特别是和处理木材的添加剂（例如木材的防腐剂等）结合之后。只有经过专业培训的人才能加工含石棉的物料。

- 尽可能使用适合物料的吸尘装置。
- 工作场所要保持空气流通。
- 最好佩戴P2滤网等级的口罩。

请留心并遵守贵国和加工物料有关的法规。

► **避免让工作场所堆积过多的尘垢。** 尘埃容易被点燃。

操作**操作机器**

► **注意电源的电压！** 电源的电压必须和电动工具铭牌上标示的电压一致。

► **机器上的附件可能割断隐藏着的电线或机器本身的电源线，所以一定要握着绝缘手柄 22 和辅助手柄 4 操作机器。** 电动工具的附件如果接触了带电的线路，机器上的金属零件会导电，可能造成操作者触电。

如果把电动工具连接在行动的发电装置上（例如发电机），由于上述装置的备用功率不足，而且也没有合适的电压调节器（例如未配备启动电流加强装置），可能在开动机器时发生功率不足或其它不寻常的反应。

操作机器时必须把机器连接在合适的电源上，并且要使用正确的电压和电频率。

开动/关闭

开动电动工具时，必须向前推移起停开关 2。

按下起停开关 2 的前端并让开关卡在这个位置，便可以 **固定** 起停开关 2。

放开起停开关 2 即可 **关闭** 电动工具。如果开关被固定了，可以先按下起停开关 2 的后端并随即放开。

► **开机前，先检查是否已经正确地安装好磨具，观察磨具转动时会不会产生磨擦，并且要进行至少1分钟的无负载试机。切勿使用损坏、变形或转动时会震动的磨具。** 损坏的磨具可能断裂并造成伤害。

回击 - 关闭功能 (GWS 750-100 I)

KICK BACK STOP 如果机器的转速突然降低，例如切割片被堵住了，传往发动机的电流会被切断。

再度开动，先关闭起停开关 2，然后再重新开动机器。

防止再起装置 (GWS 750-100 E/GWS 750-100 I)

防止再起装置，能够防止突然停电之后，机器意外地再度启动。

再度开动，先关闭起停开关 2，然后再重新开动机器。

启动电流限制装置 (GWS 750-100 E/GWS 750-100 I)

电子控制的启动电流限制装置，能够适当地节制电动工具开机时的功率，因此只需要安装 16 A 的保险丝。

设定转速 (GWS 750–100 E)

使用转速调整轮 **3**，即使在机器运作当中也可以设定须要的转速。

以下表格中的数据只供参考。

工件物料	用途	使用的工具	指拨轮的位置
金属	去除颜料	砂纸	2 - 3
木材, 金属	刷磨, 除锈	杯型钢丝刷, 砂纸	3
金属, 石材	研磨	砂轮	4 - 6
金属	粗磨	砂轮	6
金属	切割	切割片	6

有关操作方式的指点

- ▶ **维修电动工具或换装零、配件之前，务必从插座上拔出插头。**
- ▶ **在支撑墙上开缝时必须特别小心，参考 "有关静力学的注意事项"。**
- ▶ **固定好站立不稳的工件。**
- ▶ **勿让电动工具因为过载而停止转动。**
- ▶ **强烈过载之后必须让电动工具在无载的状况下运转数分钟，这样能够帮助电动工具冷却。**
- ▶ **在研磨/割片尚未冷却之前，切勿紧握研磨/割片。工作时切割片会变得非常炙热。**
- ▶ **不可以把电动工具安装在切割研磨架上操作。**

粗磨

- ▶ **勿使用切割片进行粗磨作业。**

粗磨时如果砂轮和研磨表面成 30 或 40 度角，则能够达到最好的粗磨效果。操作时只须轻压并来回地移动机器，如此加工物料才不会变热，不会变色，并且物件表面不会出现凹陷的痕迹。

千叶砂磨轮

使用千叶砂磨轮（附件）可以在隆起的表面和型材上研磨。

千叶砂磨轮的使用寿命，会比一般砂轮的使用寿命长。而且它的工作噪音和研磨温度也比较低。

切割金属

- ▶ **使用结合的磨具切割时，务必安装针对切割的防护罩 15。**

切割时必须施力均匀，得根据工件的物料来决定推动的力道。操作机器时勿重压机器，勿倾斜，勿摇晃。

不可以使用侧压的方式来制止仍继续转动的切割片。

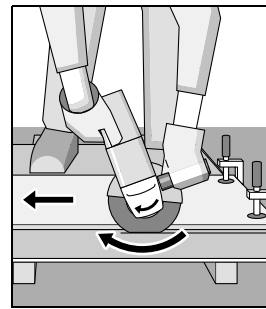

必须逆著机器的转向推动电动工具，否则容易**失控**，并导致电动工具从切线中滑出。

切割型材和四角钢管时，必须从直径最小处开始切割。

切割石材

- ▶ **在石材上进行切割时，必须安装合适的吸尘装置。**
- ▶ **请佩戴防尘面具。**
- ▶ **本电动工具只能够进行乾式切割和乾式研磨。**

切割石材时最好使用金刚石切割片。

切割高硬度的工件时，例如碎石含量很高的水泥，可能因为金刚石切割片过热而导致切割片损坏。如果切割工件过硬，操作机器时金刚石切割片的周围会出现火花。

此时必须停下工作，让切割片在空载的状况下以最高转速运作片刻，如此可以帮助降低切割片的温度。

如果切割片的切割效率明显降低，而且进行切割时会出现火花环，则表示金刚石切割片已经变钝。如果发生上述状况，可以把切割片在研磨材料上（例如石灰砂石）来回刷磨数次，这样切割片又会锋利如初。

有关静力学的注意事项

关于在支撑墙上开缝时应该注意的事项，请参考 DIN 1053 第一部的规定，或各国有关的法规。务必确实遵循相关的法令规定。正式动工以前，先向负责的静力学者，工程师或工程负责人请教有关细节。

维修和服务

维修和清洁

- ▶ **维修电动工具或换装零、配件之前，务必从插座上拔出插头。**
- ▶ **电动工具和通风间隙都必须保持清洁，这样才能够提高工作品质和安全性。**
- ▶ **在某些极端的操作环境下，如果可能的话一定要使用吸尘装备。吹除通气孔中的污垢并且要使用故障电流保护开关（PRCD）。加工金属时可能在电动工具的内部堆积会导电的废尘。这样可能会影响电动工具的安全绝缘性能。**

小心地保存和使用附件。

如果必须更换连接线，务必把这项工作交给博世或者经授权的博世电动工具顾客服务执行，以避免危害机器的安全性能。

顾客服务处和顾客咨询中心

本公司顾客服务处负责回答有关本公司产品的修理、维护和备件的问题。以下的网页中有爆炸图和备件的资料：

www.bosch-pt.com

博世顾客咨询团队非常乐意为您解答有关本公司产品及附件的问题。

如需查询和订购备件，请务必提供产品型号铭牌上的10位数字号。

有关保证，维修或更换零件事宜，请向合格的经销商查询。

中国大陆

博世电动工具（中国）有限公司

中国 浙江省 杭州市

滨江区滨康路 567 号

邮政编码：310052

免费服务热线：4008268484

传真：(0571) 87774502

电邮：contact_ptcn@cn.bosch.com

www.bosch-pt.com.cn

羅伯特·博世有限公司

香港北角英皇道 625 號 21 樓

客戶服務熱線：+852 2101 0235

傳真：+852 2590 9762

電郵：info@hk.bosch.com

網站：www.bosch-pt.com.hk

制造商地址：

Robert Bosch Power Tools GmbH

罗伯特·博世电动工具有限公司

70538 Stuttgart / GERMANY

70538 斯图加特 / 德国

处理废弃物

必须以符合环保的方式，回收再利用损坏的机器、附件和废弃的包装材料。

不可以把电动工具丢入家庭垃圾中！

保留修改权。

中文

安全規章

電動工具通用安全警告

警告 閱讀所有警告和所有說明。不遵照以下警告和說明會導致電擊、著火和/或嚴重傷害。

保存所有警告和說明書以備查閱。

在所有下列的警告中術語“電動工具”指市電驅動（有線）電動工具或電池驅動（無線）電動工具。

工作場地的安全

- ▶ **保持工作場地清潔和明亮。** 混亂和黑暗的場地會引發事故。
- ▶ **不要在易爆環境，如有易燃液體、氣體或粉塵的環境下操作電動工具。** 電動工具產生的火花會點燃粉塵或氣體。
- ▶ **讓兒童和旁觀者離開後操作電動工具。** 注意力不集中會使你失去對工具的控制。

電氣安全

- ▶ **電動工具插頭必須與插座相配。絕不能以任何方式改裝插頭。** 需接地的電動工具不能使用任何轉換插頭。未經改裝的插頭和相配的插座將減少電擊危險。
- ▶ **避免人體接觸接地表面，如管道、散熱片和冰箱。** 如果你身體接地會增加電擊危險。
- ▶ **不得將電動工具暴露在雨中或潮濕環境中。** 水進入電動工具將增加電擊危險。
- ▶ **不得濫用電線。絕不能用電線搬運、拉動電動工具或拔出其插頭。使電線遠離熱源、油、銳邊或運動部件。** 受損或纏繞的軟線會增加電擊危險。
- ▶ **當在戶外使用電動工具時，使用適合戶外使用的外接軟線。** 適合戶外使用的軟線，將減少電擊危險。
- ▶ **如果在潮濕環境下操作電動工具是不可避免的，應使用剩餘電流動作保護器（RCD）。** 使用 RCD 可減小電擊危險。

人身安全

- ▶ **保持警覺**，當操作電動工具時關注所從事的操作並保持清醒。當你感到疲倦，或在有藥物、酒精或治療反應時，不要操作電動工具。在操作電動工具時瞬間的疏忽會導致嚴重人身傷害。
- ▶ **使用個人防護裝置**。始終佩戴護目鏡。安全裝置，諸如適當條件下使用防塵面具、防滑安全鞋、安全帽、聽力防護等裝置能減少人身傷害。
- ▶ **防止意外起動**。確保開關在連接電源和 / 或電池盒、拿起或搬運工具時處於關斷位置。手指放在已接通電源的開關上或開關處於接通時插入插頭可能會導致危險。
- ▶ **在電動工具接通之前，拿掉所有調節鑰匙或扳手**。遺留在電動工具旋轉零件上的扳手或鑰匙會導致人身傷害。
- ▶ **手不要伸展得太長**。時刻注意立足點和身體平衡。這樣在意外情況下能很好地控制電動工具。
- ▶ **著裝適當**。不要穿寬鬆衣服或佩戴飾品。讓你的衣服、手套和頭髮遠離運動部件。寬鬆衣服、佩飾或長髮可能會捲入運動部件中。
- ▶ **如果提供了與排屑、集塵設備連接用的裝置，要確保他們連接完好且使用得當**。使用這些裝置可減少塵屑引起的危險。

電動工具使用和注意事項

- ▶ **不要濫用電動工具**，根據用途使用適當的電動工具。選用適當設計的電動工具會使你工作更有效、更安全。
- ▶ **如果開關不能接通或關斷工具電源，則不能使用該電動工具**。不能用開關來控制的電動工具是危險的且必須進行修理。
- ▶ **在進行任何調節、更換附件或貯存電動工具之前，必須從電源上拔掉插頭和 / 或使電池盒與工具脫開**。這種防護性措施將減少工具意外起動的危險。
- ▶ **將閒置不用的電動工具貯存在兒童所及範圍之外，並且不要讓不熟悉電動工具或對這些說明不瞭解的人操作電動工具**。電動工具在未經培訓的用戶手中是危險的。
- ▶ **保養電動工具**。檢查運動件是否調整到位或卡住，檢查零件破損情況和影響電動工具運行的其他狀況。如有損壞，電動工具應在使用前修理好。許多事故由維護不良的電動工具引發。
- ▶ **保持切削刀具鋒利和清潔**。保養良好的有鋒利切削刃的刀具不易卡住而且容易控制。
- ▶ **按照使用說明書，考慮作業條件和進行的作業來使用電動工具、附件和工具的刀頭等**。將電動工具用於那些與其用途不符的操作可能會導致危險。

檢修

- ▶ **將你的電動工具送交專業維修人員，必須使用同樣的備件進行更換**。這樣將確保所維修的電動工具的安全性。

針對角磨機的安全規章**砂磨、砂光、鋼絲砂光或砂磨切割操作的通用安全警告**

- ▶ **該電動工具是用于實現砂輪機、砂光機、鋼絲刷或切斷工具功能的**。閱讀隨該電動工具提供的所有安全警告、說明、圖解和規定。不了解以下所列所有說明將導致電擊、著火和 / 或嚴重傷害。
- ▶ **不推薦用該電動工具進行拋光**。電動工具不按指定的功能去操作，可能發生危險和引起人身傷害。
- ▶ **不使用非工具制造商推薦和專門設計的附件**。否則該附件可能被裝到你的電動工具上，而它不能保證安全操作。
- ▶ **附件的額定速度必須至少等于電動工具上標出的最大速度**。附件以比其額定速度大的速度運轉會發生爆裂和飛濺。
- ▶ **附件的外徑和厚度必須在電動工具額定能力範圍之內**。不正確的附件尺寸不能得到充分防護或控制。
- ▶ **安裝件如果配備了螺紋插柄，插柄上的螺紋必須和主軸上的螺紋準確接合**。安裝時必須借助法蘭的安裝件，該安裝件上的孔直徑必須和法蘭的接頭直徑吻合。如果無法將安裝件準確地固定在電動工具上，不僅安裝件無法均勻旋轉，旋轉時會強烈震動並且會造成操作失控。
- ▶ **不要使用損壞的附件**。在每次使用前要檢查附件，例如砂輪是否有碎片和裂縫，靠背墊是否有裂縫，撕裂或過度磨損，鋼絲刷是否鬆動或金屬絲是否斷裂。如果電動工具或附件跌落了，檢查是否有損壞或安裝沒有損壞的附件。檢查和安裝附件後，讓自己和旁觀者的位置遠離旋轉附件的平面，並以電動工具最大空載速度運行 1 分鐘。損壞的附件通常在該試驗時會碎裂。
- ▶ **戴上防護用品**。根據適用情況，使用面罩，安全護目鏡或安全眼鏡。適用時，戴上防塵面具，聽力保護器，手套和能擋小磨料或工件碎片的工作圍裙。眼防護罩必須擋住各種操作產生的飛屑。防塵面具或口罩必須能夠過濾操作產生的顆粒。長期暴露在高強度噪音中會引起失聰。
- ▶ **讓旁觀者與工作區域保持一安全距離**。任何進入工作區域的人必須戴上防護用品。工件或破損附件的碎片可能會飛出並引起緊靠著操作區域的旁觀者的傷害。切割附件觸及帶電導線會使電動工具外露的金屬零件帶電，並使操作者觸電。
- ▶ **當在切割附件有可能切割到暗線或自身電線的場所進行操作時，只能通過絕緣握持面來握住電動工具**。切割附件碰到一根帶電導線會使電動工具外露的金屬零件帶電並使操作者發生電擊危險。
- ▶ **使軟線遠離旋轉的附件**。如果控制不當，軟線可能被切斷或纏繞，並使得你的手或手臂可能被卷入旋轉附件中。

24 | 中文

- ▶ **直到附件完全停止運動才放下電動工具。並且不得使用任何外力迫使金剛石切割片停轉。** 旋轉的附件可能會抓住表面並拉動電動工具而讓你失去對工具的控制。
- ▶ **當攜帶電動工具時不要開動它。** 意外地觸及旋轉附件可能會纏繞你的衣服而使附件傷害身體。
- ▶ **經常清理電動工具的通風口。** 電動機風扇會將灰塵吸進機殼，過多的金屬粉末沉積會導致電氣危險。
- ▶ **不要在易燃材料附近操作電動工具。** 火星可能會點燃這些材料。
- ▶ **不要使用需用冷卻液的附件。** 用水或其他冷卻液可能導致電腐蝕或電擊。

反彈和相關警告

- ▶ **反彈是因卡住或纏繞住的旋轉砂輪，靠背墊，鋼絲刷或其他附件而產生的突然反作用力。** 卡住或纏繞會引起旋轉附件的迅速堵轉，隨之使失控的電動工具在卡住點產生與附件旋轉方向相反的運動。
例如，如果砂輪被工件纏繞或卡住了，伸入卡住點的砂輪邊緣可能會進入材料表面而引起砂輪爬出或反彈。砂輪可能飛向或飛離操作者，這取決於砂輪在卡住點的運動方向。在此條件下砂輪也可能碎裂。
反彈是電動工具誤用和 / 或不正確操作工序或條件的結果。可以通過採取以下給出的適當預防措施得以避免。
- ▶ **保持緊握電動工具，使你的身體和手臂處於正確狀態以抵抗反彈力。** 如有輔助手柄，則要一直使用，以便最大限度控制住起動時的反彈力或反力矩。如採取合適的預防措施，操作者就可以控制反力矩或反彈力。
- ▶ **絕不能將手靠近旋轉附件。** 附件可能會反彈蹺到手。
- ▶ **不要站在發生反彈時電動工具可能移動到的地方。** 反彈將在纏繞點驅使工具逆砂輪運動方向運動。
- ▶ **當在尖角，銳邊等處作業時要特別小心。** 避免附件的彈跳和纏繞。尖角，銳邊和彈跳具有纏繞旋轉附件的趨勢並引起反彈的失控。
- ▶ **不要附裝上鋸鏈，木雕刀片或帶齒鋸片。** 這些鋸片會產生頻繁的反彈和失控。

對磨削和砂磨切割操作的專用安全警告

- ▶ **只使用所推薦的砂輪型號和為選用砂輪專門設計的防護罩。** 不是為電動工具設計的砂輪不能充分得到防護，是不安全的。
- ▶ **安裝彎曲的砂輪時，砂輪的研磨面不可以突出於防護罩緣之外。** 防護罩無法遮蔽因為安裝不當而突出於防護罩緣之外的砂輪。
- ▶ **防護罩必須牢固地裝在電動工具上，並且被調整在最具安全性的位置，** 只能有最小部分的砂輪暴露在操作人前面。防護罩能夠保護操作者免受到爆裂砂

輪碎片割傷，避免操作者偶然觸及砂輪以及 火花點燃衣物等的危險。

- ▶ **砂輪只用作推薦的用途。例如：不要用切割砂輪的側面進行磨削。** 施加到砂輪側面的力可能會使其碎裂。
- ▶ **始終為所選砂輪選用未損壞的，有恰當規格和形狀的砂輪法蘭盤。** 合適的砂輪法蘭盤支撐砂輪可以減小砂輪破裂的可能性。切割砂輪的法蘭盤可以不同于砂輪法蘭盤。
- ▶ **不要使用從大規格電動工具上用剩的磨損砂輪。** 用于大規格電動工具上的砂輪不適于較小規格工具的高速工況並可能會爆裂。

對砂輪切割操作的附加專用安全警告

- ▶ **不要"夾"住切割砂輪或施加過大的壓力。不要試圖做過深的切割。** 給砂輪施加過應力增加了砂輪在切割時的負載，容易纏繞或卡住，增加了反彈或砂輪爆裂的可能性。
- ▶ **身體不要對著旋轉砂輪，也不要站在其後。** 當把砂輪從操作者身邊的操作點移開時，可能的反彈會使旋轉砂輪和電動工具朝你推來。
- ▶ **當砂輪被卡住或無論任何原因而中斷切割時，關掉電動工具並握住工具不要動，直到砂輪完全停止。** 決不要試圖當砂輪仍然運轉時使切割砂輪脫離切割，否則會發生反彈。調查並採取校正措施以消除砂輪卡住的原因。
- ▶ **不得在切割片與工件接觸的情況下啟動切割機，不能在工件上重新啟動切割操作。** 讓砂輪達到全速後再小心地重新進入切割。如果電動工具在工件上重新啟動，砂輪可能會卡住，爬出或反彈。
- ▶ **支撐住板材或超大工件可使得砂輪卡住和反彈的危險降到最低限度。** 大工件憑借自重而下垂。必須在工件靠近切割線處和砂輪兩側近工件邊緣處放置支承。
- ▶ **當進行"盲切割"進入牆體或其他盲區時要格外小心。** 伸出的砂輪可能會割到煤氣管或水管，電線或由此引起反彈的物體。

砂光操作的專用安全警告

- ▶ **當砂光時，不要使用超大砂盤紙。** 選用砂盤紙時應按照製造商的推薦。超出砂光墊盤的大砂盤紙有撕裂的危險並且會引起纏繞、砂盤的撕裂或反彈。

鋼絲刷操作的專用安全警告

- ▶ **要意識到即使正常操作時鋼絲線也會從刷子甩出。** 不要對鋼絲刷施加過大的負荷而使得鋼絲線承受過應力。鋼絲線可能會輕易刺入薄的衣服和 / 或皮膚內。
- ▶ **如果建議鋼絲刷使用防護罩，則不允許該防護罩對鋼絲輪或鋼絲刷有任何干擾。** 鋼絲輪或鋼絲刷在工作負荷和離心力作用下直徑會變大。

其它的警告事項**請佩戴護目鏡。**

- ▶ **使用合適的偵測裝置偵察隱藏的電線，或者向當地的相關單位尋求支援。** 接觸電線可能引起火災並讓操作者觸電。損壞了瓦斯管會引起爆炸。鑿穿水管不僅會造成嚴重的財物損失，也可能導致觸電。
- ▶ **如果電源突然中斷，例如停電或不小心拔出插頭，得馬上解除起停開關的鎖定，並把它設定在關閉的位置。** 這樣可以避免機器突然再起動而造成失控。
- ▶ **在研磨/割片尚未冷卻之前，切勿持握研磨/割片。** 工作時切割片會變得非常炙熱。
- ▶ **固定好工件。** 使用固定裝置或老虎鉗固定工件，會比用手持握工件更牢固。

產品和功率描述

閱讀所有的警告提示和指示。 如未確實遵循警告提示和指示，可能導致電擊、火災並且 / 或其他的嚴重傷害。

按照規定使用機器

本電動工具適合在金屬和石材上進行切割，粗磨以及使用鋼絲刷研磨。操作機器時不需要用水衝刷。使用結合的磨具切割時，必須安裝特殊的切割防護罩。

切割石材時，必須安裝合適的吸塵裝置。安裝了經過許可的磨具後，也可以使用本電動工具進行砂紙研磨。

技術性數據

角磨機	GWS...	710	750-100	750-115	750-125	750-100 E	750-100 I
物品代碼	0 601 ...	394 0..	394 0..	394 0..	394 0..	394 1..	394 2..
額定輸入功率	瓦	750	750	750	750	750	750
輸出功率	瓦	380	380	380	380	390	410
額定轉速	次 / 分	11000	11000	11000	11000	11000	11000
轉速設定範圍	次 / 分	-	-	-	-	2800 - 11000	-
最大砂輪直徑	毫米	125	100	115	125	100	100
主軸螺紋		M 14	M 10	M 14	M 14	M 10	M 10
研磨軸上的最大螺紋長度	毫米	22	22	22	22	22	22
設定轉速		-	-	-	-	●	-
回擊 - 關閉功能		-	-	-	-	-	●
防止再起動裝置		-	-	-	-	●	●

本說明書提供的參數是以 230 伏特為依據，於低電壓地區，此數據有可能不同。

插圖上的機件

機件的編號和電動工具詳解圖上的編號一致。

- 1 主軸鎖定鍵
- 2 起停開關
- 3 設定轉速的指撥輪 (GWS 750-100 E)
- 4 輔助手柄 (絕緣握柄)
- 5 針對 M 14 主軸的通用扳手 *
- 6 針對 M 10 主軸的通用扳手 *
- 7 主軸
- 8 針對研磨時使用的防護罩
- 9 防護罩的固定螺絲
- 10 含 O 形環的固定法蘭
- 11 磨片 *
- 12 夾緊螺母
- 13 快速螺母 *SDS-clic* *
- 14 超合金杯碟 *
- 15 針對切割時使用的防護罩 *
- 16 切割片 *
- 17 護手片 *
- 18 橡膠磨盤 *
- 19 砂紙 *
- 20 圓螺母 *
- 21 杯形鋼絲刷 *
- 22 手柄 (絕緣握柄)

*圖表或說明上提到的附件，並不包含在基本的供貨範圍中。本公司的附件清單中有完整的附件供應項目。

26 | 中文

角磨機	GWS...	710	750-100	750-115	750-125	750-100 E	750-100 I
起動電流限制裝置		-	-	-	-	●	●
重量符合 EPTA-Procedure 01:2014							
- 使用減震的輔助手柄	公斤	1,9	1,9	1,9	1,9	1,9	1,9
- 使用標準的輔助手柄	公斤	1,8	1,8	1,8	1,8	1,8	1,8
絕緣等級		□/II	□/II	□/II	□/II	□/II	□/II

本說明書提供的參數是以 230 伏特為依據，於低電壓地區，此數據有可能不同。

安裝

安裝保護裝備

- ▶ 維修電動工具或換裝零、配件之前，務必從插座上拔出插頭。

指示： 如果研磨片在工作中途斷裂了，或者防護罩上 / 電動工具上的接頭損壞了，務必即刻將電動工具交給顧客服務處修理。地址可以參考 " 顧客服務處和顧客諮詢中心 "。

研磨時使用的防護罩

把防護罩 8 放在主軸頸上。根據工作需要調整好防護罩 8 的位置。接著要鎖牢防護罩 8，此時要擰緊固定螺絲 9，擰緊時使用通用扳手 5/6。

- ▶ 適度地調整防護罩 8，避免讓工作時產生的火花噴向操作者。

指示： 防護罩 8 上有特殊突起，如此可以避免在電動工具上安裝了不合適的防護罩。

切割時使用的防護罩

- ▶ 使用結合的磨具切割時，務必安裝針對切割的防護罩 15。

- ▶ 在石材上進行切割時，必須安裝合適的吸塵裝置。

以安裝研磨防護罩 8 的方式安裝切割防護罩 15。

輔助手柄

- ▶ 操作電動工具時務必使用輔助手柄 4。

根據工作要求，把輔助手柄 4 安裝在機頭的右側或左側。

護手片

- ▶ 使用橡膠磨盤 18，杯形鋼絲刷，輪刷和千葉砂磨輪工作時，務必在機器上加裝護手片 17。

使用輔助手柄 4 夾住護手片 17。

安裝磨具

- ▶ 維修電動工具或換裝零、配件之前，務必從插座上拔出插頭。

- ▶ 在研磨 / 割片尚未冷卻之前，切勿持握研磨 / 割片。工作時切割片會變得非常炙熱。

清潔主軸 7 和所有即將安裝的零件。

安裝及拆卸磨具時，必須先使用主軸鎖定鍵 1 固定主軸。

- ▶ 待主軸完全靜止后，才可以使用主軸鎖定鍵。否則可能會損壞電動工具。

研磨 / 切割片

注意磨具的規格。磨具上的孔直徑必須和固定法蘭完全吻合。不可以使用轉接頭或異徑管。

使用金剛石切割片時，金剛石切割片上的箭頭方向，必須和機器的轉向一致（參考機頭上的轉向箭頭）。

安裝過程請參考插圖。

轉入夾緊螺母 12 以便固定研磨 / 切割片。接著再使用通用扳手 5/6 擰緊夾緊螺母，請參考 " 快速螺母 "。

- ▶ 在安裝好磨具且尚未開動機器之前，必須檢查磨具是否正確地裝牢了，磨具能否自由無阻地旋轉。務必確定磨具轉動時不會和防護罩或其它的機件產生磨擦。

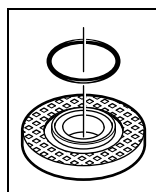

針對 M 14 主軸的固定法蘭： 在固定法蘭 10 的定心軸環上有一個塑料零件 (O 形環)。如果缺少 O 形環或 O 形環損壞了，務必在繼續使用之前更換固定法蘭 10。

針對 M 10 主軸的固定法蘭： 這個固定法蘭是雙面都可以使用的。

千葉砂磨輪

- ▶ 使用千葉砂磨輪工作時務必在機器上加裝護手片 17。

橡膠磨盤

- ▶ 使用橡膠磨盤 18 工作時務必在機器上加裝護手片 17。

安裝過程請參考插圖。

轉入圓螺母 20 並使用通用扳手 5/6 擰緊螺母。

杯形鋼絲刷 / 輪刷

- ▶ 使用杯形鋼絲刷或輪刷工作時務必在機器上加裝護手片 17。

安裝過程請參考插圖。

把杯形鋼絲刷 / 輪刷裝入主軸中，上述磨具必須緊靠主軸螺紋末端的法蘭上。使用開口扳手擰緊杯形鋼絲刷 / 輪刷裝。

快速螺母 SDS-clic

可以使用快速螺母 13 代替夾緊螺母 12。如此可以簡化更換磨具的工作，無須借助任何工具。

▶ **快速螺母 13 只能安裝在砂輪或切割片上。**

只能使用完好，未受損的快速螺母 13。

安裝快速螺母 13 時請注意，標示字母的這一面不可以朝向砂輪；箭頭必須指著記號 23。

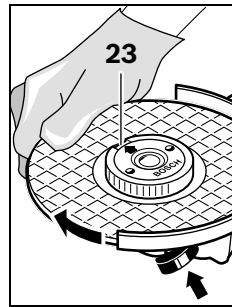

使用主軸鎖定鍵 1 固定主軸。然後朝著順時針的方向用力地轉動砂輪，以便擰緊快速螺母。

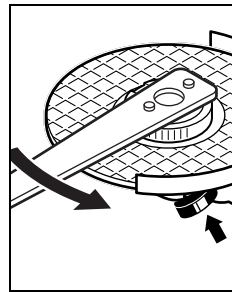

如果安裝正確，而且快速螺母未損壞的話，一般可以用手朝著逆時針的轉向擰松快速螺母。

如果無法用手取出快速螺母，則要使用通用扳手擰松螺母，千萬不可以使用鉗子強行轉開螺母。請參考插圖安裝通用扳手 5/6。

機器適用的磨具

您可以使用本說明書中提到的所有磨具。

選用磨具的許可轉速〔次/分〕或圓周轉速〔米/秒〕，必須和以下表格中的數據一致。

因此必須認清磨具標籤上的許可 **轉速/圓周速度**。

D	b	最大		[次/分]	[米/秒]	
		[毫米]	[毫米]			
	d	100	7	16,0	11 000	80
	D	115	7	22,2	11 000	80
	b	125	7	22,2	11 000	80
	D	100	-	-	11 000	80
		115	-	-	11 000	80
		125	-	-	11 000	80
	d	70	30	M 10	11 000	45
	b	75	30	M 14	11 000	45

旋轉機頭

▶ **維修電動工具或換裝零、配件之前，務必從插座上拔出插頭。**

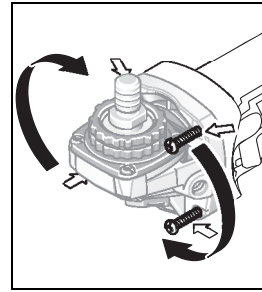

機器操作者可根據需要分段式轉動機頭，每一段的旋轉角度為 90 度。此功能的優點是能夠在特殊的工作狀況下，把起停開關移動到比較容易操作的位置，例如針對左撇子。

先轉出 4 個螺絲。小心地把機頭旋轉到需要的位置上，**無須從**

機殼上拆下機頭。裝回 4 個螺絲並將其擰緊。

吸鋸塵 / 吸鋸屑

▶ 含鉛的顏料以及某些木材、礦物和金屬的加工廢塵有害健康。機器操作者或者工地附近的人如果接觸、吸入這些廢塵，可能有過敏反應或者感染呼吸道疾病。

某些塵埃（例如加工橡木或山毛櫸的廢塵）可能致癌，特別是和處理木材的添加劑（例如木材的防腐劑等）結合之後。只有經過專業訓練的人才能夠加工含石棉的物料。

- 盡可能使用適合物料的吸塵裝置。
- 工作場所要保持空氣流通。
- 最好佩戴 P2 濾網等級的口罩。

請留心並遵守貴國和加工物料有關的法規。

▶ **避免讓工作場所堆積過多的塵垢。**塵埃容易被點燃。

操作

操作機器

▶ **注意電源的電壓！**電源的電壓必須和電動工具銘牌上標示的電壓一致。

▶ **機器上的附件可能割斷隱藏著的電線或機器本身的電源線，所以一定要握著絕緣手柄 22 和輔助手柄 4 操作機器。**電動工具的附件如果接觸了帶電的線路，機器上的金屬零件會導電，可能造成操作者觸電。

如果把電動工具連接在行動的發電裝置上（例如發電機），由於上述裝置的備用功率不足，而且也沒有合適的電壓調節器（例如未配備起動電流加強裝置），可能在開動機器時發生功率不足或其它不尋常的反應。

操作機器時必須把機器連接在合適的電源上，並且要使用正確的電壓和電頻率。

28 | 中文

開動 / 關閉

開動電動工具時，必須向前推移起停開關 2。

按下起停開關 2 的前端並讓開關卡在這個位置，便可以**固定**起停開關 2。

放開起停開關 2 即可**關閉**電動工具。如果開關被固定了，可以先按下起停開關 2 的後端並隨即放開。

► **開機前，先檢查是否已經正確地安裝好磨具，觀察磨具轉動時會不會產生磨擦，並且要進行至少 1 分鐘的無負載試機。切勿使用損壞、變形或轉動時會震動的磨具。損壞的磨具可能斷裂並造成傷害。**

回擊 – 關閉功能 (GWS 750–100 I)

**KICK
BACK
STOP**

如果機器的轉速突然降低，例如切割片被堵住了，傳往發動機的電流會被切斷。

再度開動，先關閉起停開關 2，然後再重新開動機器。

防止再起動裝置 (GWS 750–100 E/GWS 750–100 I)

防止再起動裝置，能夠防止突然停電之後，機器意外地再度起動。

再度開動，先關閉起停開關 2，然後再重新開動機器。

起動電流限制裝置 (GWS 750–100 E/GWS 750–100 I)

電子控制的起動電流限制裝置，能夠適當地節制電動工具開機時的功率，因此只需要安裝 16 A 的保險絲。

設定轉速 (GWS 750–100 E)

使用轉速調整輪 3，即使在機器運作當中也可以設定須要的轉速。

以下表格中的數據只供參考。

工件物料	用途	使用的工具	指撥輪的位置
金屬	去除顏料	砂紙	2 - 3
木材, 金屬	刷磨, 除銹	杯型鋼絲刷, 砂紙	3
金屬, 石材	研磨	砂輪	4 - 6
金屬	粗磨	砂輪	6
金屬	切割	切割片	6

有關操作方式的指點

- **維修電動工具或換裝零、配件之前，務必從插座上拔出插頭。**
- **在支撐牆上開縫時必須特別小心，參考 "有關靜力學的注意事項"。**
- **固定好站立不穩的工件。**
- **勿讓電動工具因為過載而停止轉動。**
- **強烈過載之後必須讓電動工具在無載的狀況下運轉數分鐘，這樣能夠幫助電動工具冷卻。**
- **在研磨/割片尚未冷卻之前，切勿持握研磨/割片。工作時切割片會變得非常炙熱。**
- **不可以把電動工具安裝在切割研磨架上操作。**

粗磨

- **勿使用切割片進行粗磨作業。**

粗磨時如果砂輪和研磨表面成 30 或 40 度角，則能夠達到最好的粗磨效果。操作時只須輕壓並來回地移動機器，如此加工物料才不會變熱，不會變色，並且物件表面不會出現凹陷的痕跡。

千葉砂磨輪

使用千葉砂磨輪（附件）可以在隆起的表面和型材上研磨。

千葉砂磨輪的使用壽命，會比一般砂輪的使用壽命長。而且它的工作噪音和研磨溫度也比較低。

切割金屬

- **使用結合的磨具切割時，務必安裝針對切割的防護罩 15。**

切割時必須施力均勻，得根據工件的物料來決定推動的力道。操作機器時勿重壓機器，勿傾斜，勿搖晃。不可以使用側壓的方式來制止仍繼續轉動的切割片。

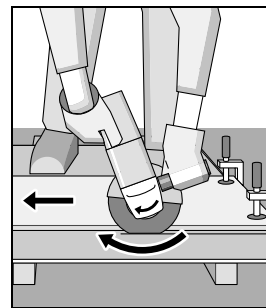

必須逆著機器的轉向推動電動工具，否則容易**失控**，並導致電動工具從切線中滑出。

切割型材和四角鋼管時，必須從直徑最小處開始切割。

切割石材

- ▶ 在石材上進行切割時，必須安裝合適的吸塵裝置。
- ▶ 請佩戴防塵面具。
- ▶ 本電動工具只能夠進行乾式切割和乾式研磨。

切割石材時最好使用金剛石切割片。

切割高硬度的工件時，例如碎石含量很高的水泥，可能因為金剛石切割片過熱而導致切割片損壞。如果切割工件過硬，操作機器時金剛石切割片的周圍會出現火花。

此時必須停下工作，讓切割片在空載的狀況下以最高轉速運作片刻，如此可以幫助降低切割片的溫度。

如果切割片的切割效率明顯降低，而且進行切割時會出現火花環，則表示金剛石切割片已經變鈍。如果發生上述狀況，可以把切割片在研磨材料上（例如石灰砂石）來回刷磨數次，這樣切割片又會鋒利如初。

有關靜力學的注意事項

關於在支撐牆上開縫時應該注意的事項，請參考 DIN 1053 第一部上的規定，或各國有關的法規。務必確實遵循相關的法令規定。正式動工以前，先向負責的靜力學者，工程師或工程負責人請教有關細節。

維修和服務

維修和清潔

- ▶ 維修電動工具或換裝零、配件之前，務必從插座上拔出插頭。
- ▶ 電動工具和通風間隙都必須保持清潔，這樣才能夠提高工作品質和安全性。
- ▶ 在某些極端的操作環境下，如果可能的話一定要使用吸塵裝備。時常將通氣孔上累積的塵垢噴吹乾淨，並在前側加設漏電斷路器 (PRCD)。加工金屬時可能在電動工具的內部堆積會導電的廢塵。這樣可能會影響電動工具的安全絕緣性能。

小心地保存和使用附件。

如果必須更換連接線，務必把這項工作交給博世或者經授權的博世電動工具顧客服務執行，以避免危害機器的安全性能。

顧客服務處和顧客諮詢中心

本公司顧客服務處負責回答有關本公司產品的修理，維護和備件的問題。以下的網頁中有爆炸圖和備件的資料：

www.bosch-pt.com

博世顧客諮詢團隊非常樂意為您解答有關本公司產品及附件的問題。

當您需要諮詢或訂購備用零組件時，請務必提供本產品型號銘牌上的 10 位項目編號。

台灣

台灣羅伯特博世股份有限公司
建國北路一段 90 號 6 樓
台北市 10491
電話：(02) 2515 5388
傳真：(02) 2516 1176
www.bosch-pt.com.tw

製造商地址：

Robert Bosch Power Tools GmbH
羅伯特·博世電動工具有限公司
70538 Stuttgart / GERMANY
70538 斯圖加特 / 德國

處理廢棄物

必須以符合環保的方式，回收再利用損壞的機器、附件和廢棄的包裝材料。

不可以把電動工具丟入家庭垃圾中。

保留修改權。

한국어

안전 수칙

전동공구용 일반 안전수칙

! 경고 모든 안전수칙과 지시 사항을 상세히 읽고 지켜야 합니다. 다음의 안전수칙과 지시 사항을 준수하지 않으면 화재 위험이 있으며 감전 혹은 중상을 입을 수 있습니다.

앞으로의 참고를 위해 이 안전수칙과 사용 설명서를 잘 보관하십시오.

다음에서 사용되는 “전동공구” 라는 개념은 전원에 연결하여 사용하는 전동 기기 (전선이 있는) 나 배터리를 사용하는 전동 기기 (전선이 없는) 를 의미합니다.

작업장 안전

- ▶ 작업장을 항상 깨끗이 하고 조명을 밝게 하십시오. 작업장 환경이 어수선하거나 어두우면 사고를 초래할 수 있습니다.
- ▶ 가연성 유체, 가스 또는 분진이 있어 폭발 위험이 있는 환경에서 전동공구를 사용하지 마십시오. 전동공구는 분진이나 증기에 점화하는 스파크를 일으킬 수 있습니다.
- ▶ 전동공구를 사용할 때 구경꾼이나 어린이 혹은 다른 사람이 작업장에 접근하지 못하게 하십시오. 다른 사람이 주의를 산만하게 하면 기기에 대한 통제를 잃기 쉽습니다.

30 | 한국어

전기에 관한 안전

- ▶ **전동공구의 전원 플러그가 전원 콘센트에 잘 맞아야 합니다.** 플러그를 조금이라도 변경시켜서는 안됩니다. 접지된 전동공구를 사용할 때 어댑터 플러그를 사용하지 마십시오. 변형되지 않은 플러그와 잘 맞는 콘센트를 사용하면 감전의 위험을 감소할 수 있습니다.
- ▶ **파이프 관, 라디에이터, 레인지, 냉장고와 같은 접지 표면에 몸이 닿지 않도록 하십시오.** 몸에 닿을 경우 감전될 위험이 높습니다.
- ▶ **전동공구를 비에 맞지 않게 하고 습기 있는 곳에 두지 마십시오.** 전동공구에 물이 들어가면 감전될 위험이 높습니다.
- ▶ **전원 코드를 잡고 전동공구를 운반하거나 걸어 놓아서는 안되며, 콘센트에서 전원 플러그를 뽑을 때 전원 코드를 잡아 당겨서는 절대로 안됩니다.** 전원 코드가 열과 오일에 접촉하는 것을 피하고, 날카로운 모서리나 기기의 가동 부위에 닿지 않도록 주의하십시오. 손상되거나 엉킨 전원 코드는 감전을 유발할 수 있습니다.
- ▶ **실외에서 전동공구로 작업할 때는 실외용으로 적당한 연장 전원 코드만을 사용하십시오.** 실외용 연장 전원 코드를 사용하면 감전의 위험을 줄일 수 있습니다.
- ▶ **전동공구를 습기 찬 곳에서 사용해야 할 경우에는 누전 차단기를 사용하십시오.** 누전 차단기를 사용하면 감전 위험을 줄일 수 있습니다.

사용자 안전

- ▶ **신중하게 작업하십시오.** 작업을 할 때 주의를 하며, 전동공구를 사용할 때 경솔하게 행동하지 마십시오. 피로한 상태이거나 약을 복용 및 음주한 후에는 전동공구를 사용하지 마십시오. 전동공구를 사용할 때 잠이라도 주의가 산만해지면 중상을 입을 수 있습니다.
- ▶ **작업자 안전을 위한 장치를 사용하십시오.** 항상 보안경을 착용하십시오. 전동공구의 종류와 사용에 따라 먼지 보호 마스크, 미끄러지지 않는 안전한 신발, 안전모 또는 귀마개 등의 안전한 복장을 하면 상해의 위험을 줄일 수 있습니다.
- ▶ **실수로 기기가 작동되지 않도록 주의하십시오.** 전동공구를 전원에 연결하거나 배터리를 끼우기 전에, 혹은 기기를 들거나 운반하기 전에, 전원 스위치가 꺼져 있는지 다시 확인하십시오. 전동공구를 운반할 때 전원 스위치가 손가락을 대거나 전원 스위치가 켜진 상태에서 전원을 연결하면 사고 위험이 높습니다.
- ▶ **전동공구를 사용하기 전에 조절하는 톨이나 나사 키 등을 빼 놓으십시오.** 회전하는 부위에 있는 톨이나 나사 키로 인해 상처를 입을 수 있습니다.
- ▶ **자신을 과신하지 마십시오.** 불안정한 자세를 피하고 항상 평형을 이룬 상태로 작업하십시오. 안정된 자세와 평형한 상태로 작업해야만이 의외의 상황에서 전동공구를 안전하게 사용할 수 있습니다.

- ▶ **알맞은 작업복을 입으십시오.** 헐렁한 복장을 하거나 장신구를 착용하지 마십시오. 머리카락 또는 장갑이 가동하는 기기 부위에 가까이 닿지 않도록 주의하십시오. 헐렁한 복장, 장신구 혹은 긴 머리는 가동 부위에 말려 사고를 초래할 수 있습니다.
- ▶ **분진 추출장치나 수거장치의 조립이 가능한 경우, 이 장치가 연결되어 있는지, 제대로 작동이 되는지 확인하십시오.** 이러한 분진 추출장치를 사용하면 분진으로 인한 사고 위험을 줄일 수 있습니다.

전동공구의 올바른 사용과 취급

- ▶ **기기를 과부하 상태에서 사용하지 마십시오.** 작업할 때 이에 적당한 전동공구를 사용하십시오. 알맞은 전동공구를 사용하면 지정된 성능 한도 내에서 더 효율적으로 안전하게 작업할 수 있습니다.
- ▶ **전원 스위치가 고장 난 전동공구를 사용하지 마십시오.** 전원 스위치가 작동되지 않는 전동공구는 위험하므로, 반드시 수리를 해야 합니다.
- ▶ **기기에 세팅을 하거나 액세서리 부품을 교환하거나 혹은 기기를 보관할 때, 항상 전원 콘센트에서 플러그를 미리 빼어 놓으십시오.** 이러한 조치는 실수로 전동공구가 작동하게 되는 것을 예방합니다.
- ▶ **사용하지 않는 전동공구는 어린이 손이 닿지 않는 곳에 보관하고, 전동공구 사용에 익숙지 않거나 이 사용 설명서를 읽지 않은 사람은 기기를 사용해서는 안 됩니다.** 경험이 없는 사람이 전동공구를 사용하면 위험합니다.
- ▶ **전동공구를 조심스럽게 관리하십시오.** 가동 부위가 하자 없이 정상적인 기능을 하는지, 걸리는 부위가 있는지, 혹은 전동공구의 기능에 중요한 부품이 손상되지 않았는지 확인하십시오. 손상된 기기의 부품은 전동공구를 다시 사용하기 전에 반드시 수리를 맡기십시오. 제대로 관리하지 않은 전동공구의 경우 많은 사고를 유발합니다.
- ▶ **절단 공구를 날카롭고 깨끗하게 관리하십시오.** 날카로운 절단면이 있고 잘 관리된 절단공구는 걸리는 경우가 드물고 조절하기도 쉽습니다.
- ▶ **전동공구, 액세서리, 장착하는 공구 등을 사용할 때, 이 지시 사항과 특별히 기종 별로 나와있는 사용 방법을 준수하십시오.** 이때 작업 조건과 실시하려는 작업 내용을 고려하십시오. 원래 사용 분야가 아닌 다른 작업에 전동공구를 사용할 경우 위험한 상황을 초래할 수 있습니다.

서비스

- ▶ **전동공구 수리는 반드시 전문 인력에게 맡기고, 수리 정비 시 보쉬 순정 부품만을 사용하십시오.** 그렇게 함으로써 기기의 안전성을 오래 유지할 수 있습니다.

앵글 그라인더용 안전 수칙

연마작업, 샌딩작업, 와이어 브러싱작업 및 절단작업 시 일반 안전 경고 사항

- ▶ 이 전동공구는 연마기, 샌딩 그라인더, 와이어 브러시 그리고 절단기로 사용할 수 있습니다. 전동공구와 함께 공급되는 모든 안전 경고 사항, 지시 사항, 도면과 사양서를 읽으십시오. 다음의 지시 사항을 준수하지 않으면 감전 그리고 / 혹은 심각한 상해를 입을 수 있습니다.
- ▶ 이 전동공구는 폴리싱작업을 하는 데 적당하지 않습니다. 전동공구의 사용 분야가 아닌 경우 사용하면 위험하며 상해를 입을 수 있습니다.
- ▶ 본 전동공구를 위해 제조사가 특별히 생산하고 추천하는 액세서리만을 사용해야 합니다. 액세서리가 전동공구에 고정될 수 있다고 해서 안전한 사용을 보장하는 것은 아닙니다.
- ▶ 허용되는 RPM 이 적어도 전동공구에 나와있는 최고 무부하 속도보다 높은 연마석을 사용해야 합니다. 허용치 이상으로 빨리 회전하는 액세서리는 깨지거나 날아갈 수 있습니다.
- ▶ 연마석의 외경과 두께는 전동공구의 크기에 맞는 것이어야 합니다. 크기가 맞지 않는 연마석은 충분히 커버할 수 없거나 통제하기가 어려워집니다.
- ▶ 나사산이 있는 액세서리는 연삭 스피들에 정확히 맞아야 합니다. 플랜지를 사용하여 조립하는 액세서리의 경우 액세서리의 구멍 직경이 플랜지의 직경에 맞는 것이어야 합니다. 전동공구에 정확히 고정되지 않는 액세서리는 불규칙적으로 회전하고 심하게 진동하여 제어가 불가능할 수 있습니다.
- ▶ 손상된 연마석을 사용하지 마십시오. 기기를 사용하기 전에 항상 연마석에 금이 가거나 파손되거나 마모 상태가 심하지 않은지, 혹은 와이어 브러시 디스크의 경우 와이어가 느슨하거나 부러지지 않았는지 확인하십시오. 전동공구나 연마석이 떨어졌을 때 손상되지 않았는지 확인하고 손상된 경우 새로운 연마석을 사용하십시오. 연마공구를 점검하고 삽입한 경우 주위에 있는 사람이나 작업자가 회전하는 연마석 쪽에서 멀리 떨어져 있도록 하고, 전동공구를 1분간 최고 속도로 작동하십시오. 손상된 연마석은 대부분 이 시험 단계에서 부러집니다.
- ▶ 작업자는 보호장비를 착용해야 합니다. 작업에 따라 안전 마스크나 보안경을 사용하십시오. 필요한 경우 분진 마스크, 귀마개, 보호장갑을 사용하고 연마로 인한 미세한 소재 분자에 접하게 되는 것을 방지하는 특수 작업용 애프린을 착용하십시오. 다양한 작업을 할 때 생겨 공중에 떠다니는 이물질로부터 눈을 보호해야 합니다. 분진 마스크나 호흡 마스크로 기기 사용 시 발생하는 분진을 여과해야 합니다. 작업자가 장기간 강한 소음 환경에서 작업하면 청력을 상실할 수도 있습니다.

- ▶ 다른 사람이 작업장에서 안전 거리를 유지하도록 해야 합니다. 작업장에 들어오는 사람은 누구나 반드시 보호장비를 착용해야 합니다. 작업물의 파편이나 깨진 연마석이 날아가 작업대 이외의 곳에서도 상해를 입을 수 있습니다.
- ▶ 작업할 때 절단공구로 보이지 않는 전선이나 기기의 코드에 닿을 위험이 있으면 전동공구의 절연된 손잡이 면만을 잡으십시오. 전류가 흐르는 전선에 접하게 되면 기기의 금속 부위에 전기가 통해 감전될 위험이 있습니다.
- ▶ 전원 코드를 회전하는 연마석에서 멀리 하십시오. 전동공구에 대한 통제를 잃게 되면 전원 코드가 잘려 나가거나 말려들 수 있고, 또한 손이나 팔이 회전하는 연마석 쪽으로 빨려 들어갈 수 있습니다.
- ▶ 전동공구를 내려놓기 전에 연마석이 완전히 멈추었는지 확인하십시오. 회전하는 연마석이 작업대 표면에 닿게 되면 전동공구에 대한 통제가 불가능할 수 있습니다.
- ▶ 항상 스위치를 끈 상태로 전동공구를 운반하십시오. 작업자의 옷이 실수로 회전하는 연마공구에 말려들어 연마석이 신체 부위를 찌를 수 있습니다.
- ▶ 전동공구의 통풍구를 정기적으로 깨끗이 닦으십시오. 모터 팬이 하우징 안으로 분진을 끌어들이며, 금속 분진이 많이 쌓이면 전기적인 위험을 야기할 수 있습니다.
- ▶ 전동공구를 가연성 물질 가까이에서 사용하지 마십시오. 스파크가 이 물질을 점화할 수 있습니다.
- ▶ 액체 냉각제가 필요한 연마공구를 사용하지 마십시오. 물이나 기타 액체 냉각제를 사용하면 감전될 수 있습니다.

반동과 이에 따른 안전 경고 사항

- ▶ 반동은 회전하는 전동공구의 연마석, 고무판, 와이어 브러시 디스크 등의 연마공구가 걸리거나 차단된 경우 갑자기 나타나는 작용입니다. 걸림이나 차단 상태가 되면 회전하는 연마공구가 갑자기 정지하게 됩니다. 그로 인해 통제가 안 되는 전동공구가 걸린 부위에서 연마공구 회전방향 반대쪽으로 반동이 생깁니다. 예를 들어 연마석이 작업물에 박히거나 걸리면 연마석 모서리가 작업물 안으로 들어가 걸릴 수 있습니다. 그로 인해 연마석이 부러지거나 반동을 유발할 수 있습니다. 그러면 연마석이 걸린 부위의 연마석 회전 방향에 따라 작업자 쪽으로 혹은 그 반대 쪽으로 움직입니다. 이때 연마석이 부러질 수도 있습니다. 반동은 전동공구를 잘못 사용하여 생기는 결과입니다. 이는 다음에 기술한 적당한 예방 조치를 통해 방지할 수 있습니다.
- ▶ 전동공구를 꼭 잡고, 몸과 팔은 반동력을 지지할 수 있는 자세를 취하십시오. 보조 손잡이가 있으면, 고속 작동 시 반동력이나 반작용 모멘트를 최대로 제어하기 위해 항상 보조 손잡이를 사용하십시오. 작업자는 적당한 예방 조치를 통해 반동력과 반작용력을 억제할 수 있습니다.

32 | 한국어

- ▶ **절대로 회전하는 연마석에 손을 가까이 대지 마십시오.** 연마석의 반동으로 인해 손을 다칠 수 있습니다.
- ▶ **반동이 생길 때 전동공구가 움직일 수 있는 곳에 있지 마십시오.** 반동으로 인해 전동공구가 걸린 부위에 있는 연마석 방향 반대쪽으로 움직입니다.
- ▶ **특히 모서리나 날카로운 가장자리 등에 작업할 때 주의하십시오.** 연마석이 작업물에서 되튀어 나가거나 걸리지 않도록 하십시오. 가장자리와 날카로운 모서리에 작업할 경우 또는 연마석이 튕겨 나가는 경우, 회전하는 연마석이 걸리는 경향이 있습니다. 이로 인해 기기의 통제가 어려워지거나 반동이 생깁니다.
- ▶ **우드카빙이나 이가 있는 톱날이 부착된 연마공구를 사용하지 마십시오.** 이러한 연마공구는 자주 반동을 유발시키고 전동공구에 대한 통제를 잃게 합니다.

연마작업 및 절단작업 시 특별 안전 경고 사항

- ▶ **반드시 귀하의 전동공구용으로 허용된 연마석과 이에 해당하는 안전반만을 사용하십시오.** 전동공구용이 아닌 연마석은 충분히 커버하기 어려울 수 있으며 안전하지 않습니다.
- ▶ **오프셋 연마석은 그 연마면이 안전반 밖으로 나오지 않도록 조립해야 합니다.** 안전반 밖으로 잘못 조립된 연마석은 충분히 커버될 수 없습니다.
- ▶ **안전반을 전동공구에 확실히 고정하고, 최대한 안전하게 맞추어야 합니다.** 즉 가능한 한 연마석의 최소 부분이 작업자쪽으로 향해 있어야 합니다. 안전반은 작업자가 파편에 다치거나 혹은 실수로 연마석이나 스파크에 접하게 되어 옷에 불이 붙는 것을 방지해 줍니다.
- ▶ **연마석은 추천하는 사용 분야에만 사용해야 합니다.** 예를 들어 절단석의 옆면으로 연마해서는 절대로 안 됩니다. 절단석은 그 모서리로 소재를 깎아 내는데 사용해야 합니다. 이러한 절단석에 측면에서 힘을 가하게 되면 깨질 수 있습니다.
- ▶ **항상 사용하려는 연마석에 맞는 적당한 크기와 모양의 손상되지 않은 고정 플랜지를 사용해야 합니다.** 적당한 플랜지를 사용하면 연마석을 받쳐 주어 연마석이 파손될 위험이 줄어듭니다. 절단석용 플랜지는 연마석용 플랜지와 상이할 수 있습니다.
- ▶ **크기가 큰 전동공구에 사용하여 마모된 연마석을 사용하면 안 됩니다.** 대형 전동공구용 연마석은 소형 전동공구의 고속 작업에 맞게 설계되어 있지 않으므로 파손될 위험이 있습니다.

절단작업 시 기타 특별 안전 경고 사항

- ▶ **절단석을 걸리게 하거나 과도한 힘으로 누르지 마십시오.** 절단작업 시 지나치게 깊게 절단하지 마십시오. 절단석의 과부하로 인해 부하가 증가되고 걸리거나 박히기 쉬워져, 그 결과 반동이 생기거나 절단석이 파손될 위험이 높아집니다.
- ▶ **회전하는 절단석의 앞이나 뒤쪽에 있지 마십시오.** 절단석을 작업물에서 작업자 신체 반대 방향으로 움직일 때, 반동이 생기는 경우 전동공구가 회전하는 디스크와 함께 작업자 쪽으로 직접 튕길 수 있습니다.

- ▶ **절단석이 걸려 움직이지 않거나 작업을 중단하고자 할 경우, 전동공구의 스위치를 끄고 디스크가 완전히 정지될 때까지 가만히 들고 계십시오.** 절대로 회전하고 있는 절단석을 작업물에서 잡아 당기려고 하지 마십시오. 반동이 생길 위험이 있기 때문입니다. 걸린 원인을 찾아 해결하십시오.
- ▶ **전동공구가 작업물에 있는 상태에서 다시 스위치를 켜지 마십시오.** 먼저 절단석이 최고 속도가 될 때까지 기다린 후에 절단작업을 조심스럽게 계속하십시오. 그렇게 하지 않으면 디스크가 걸리거나 작업물에서 튕겨 나오거나 반동이 생길 수 있습니다.
- ▶ **절단석이 박혀 반동이 생기는 위험을 줄이기 위해 판이나 대형 작업물은 받쳐 주십시오.** 대형 작업물은 그 자체의 중량으로 인해 킬 수 있습니다. 작업물 절단 부위 가까이와 모서리 부위에 양쪽으로 받침대를 대어 주어야 합니다.
- ▶ **특히 벽이나 기타 보이지 않는 부위에 “포켓 절단작업”을 할 때 조심하십시오.** 가스관이나 수도관, 전선 혹은 기타 물체에 절단작업을 할 때 안으로 들어간 절단석이 반동을 유발할 수 있습니다.

샌딩작업 시 특별 안전 경고 사항

- ▶ **지나치게 큰 샌딩 페이퍼를 사용하지 말고 샌딩 페이퍼 크기에 관한 제조사의 추천 내용을 준수하십시오.** 고무판보다 큰 샌딩 페이퍼는 작업자에게 상해를 입힐 수 있고, 샌딩 페이퍼가 걸리거나 파손되며 반동이 생길 수 있습니다.

와이어 브러시 디스크로 작업할 때 특별 안전 경고 사항

- ▶ **일반적으로 사용 할 때도 와이어 브러시 디스크의 와이어가 빠질 수 있다는 것에 주의하십시오.** 와이어에 지나치게 압력을 가하여 과부하하지 마십시오. 빠져 날아가는 와이어가 얇은 옷이나 피부에 쉽게 침투할 수 있습니다.
- ▶ **안전반 사용을 추천할 경우, 안전반과 와이어 브러시가 서로 닿지 않도록 하십시오.** 와이어 휠이나 컵 브러시는 누르는 압력과 원심력으로 인해 그 직경이 확장될 수 있습니다.

추가 안전 경고 사항

보안경을 착용하십시오.



- ▶ **보이지 않는 배관 설비를 확인하려면 적당한 탐지기를 사용하거나 담당 에너지 공급회사에 문의하십시오.** 전선에 접하게 되면 화재나 전기 충격을 야기할 수 있습니다. 가스관을 손상시키면 폭발 위험이 있습니다. 수도관을 파손하게 되면 재산 피해를 유발하거나 전기 충격을 야기할 수 있습니다.
- ▶ **전기가 나가거나 전원 플러그를 빼어 전원 공급이 중단된 경우 전원 스위치를 끌고 오프 위치에 놓으십시오.** 이렇게 하면 실수로 기기가 다시 작동하는 것을 방지할 수 있습니다.

- ▶ **완전히 식을 때까지 연마석이나 절단석을 만지지 마십시오.** 작업 시 매우 뜨거워지기 때문입니다.
- ▶ **작업물을 잘 고정하십시오.** 고정장치나 기계 바이스에 끼워서 작업하면 손으로 잡는 것보다 더 안전합니다.

제품 및 성능 소개



모든 안전수칙과 지시 사항을 상세히 읽고 지켜야 합니다. 다음의 안전수칙과 지시 사항을 준수하지 않으면 화재 위험이 있으며 감전 혹은 중상을 입을 수 있습니다.

규정에 따른 사용

본 전동공구는 물을 사용하지 않고 금속이나 석재에 절단작업, 연마작업 또는 브러싱작업을 하는데 적합합니다.

절단석을 이용하여 절단작업을 할 경우, 특수한 절단작업용 안전반을 사용해야 합니다.

석재 절단 시에는 분진 추출장치가 설치되어 있어야 합니다.

허용된 연마공구를 사용하면 전동공구로 샌딩작업도 할 수 있습니다.

제품의 주요 명칭

제품의 주요 명칭에 표기되어 있는 번호는 기기 그림이 나와있는 면을 참고하십시오.

- 1 스피들 잠금 버튼
- 2 전원 스위치
- 3 속도 조절 다이얼 (GWS 750-100 E)
- 4 보조 손잡이 (절연된 손잡이 부위)
- 5 연삭 스피들 M 14 용 콤비 스페너*
- 6 연삭 스피들 M 10 용 콤비 스페너*
- 7 연삭 스피들
- 8 연마작업용 안전반
- 9 안전반용 잠금 나사
- 10 O 링이 있는 수용 플랜지
- 11 연마석*
- 12 클램핑 너트
- 13 순간 교환 너트 **SDS-clic** *
- 14 카바이드 그라인딩 헤드*
- 15 절단작업용 안전반*
- 16 절단 디스크*
- 17 손 보호대*
- 18 샌딩 페이퍼용 고무판*
- 19 샌딩 페이퍼*
- 20 원형 너트*
- 21 와이어 컵 브러시*
- 22 손잡이 (절연된 손잡이 부위)

*도면이나 설명서에 나와있는 액세서리는 표준 공급부품에 속하지 않습니다. 전체 액세서리는 저희 액세서리 프로그램을 참고하십시오.

제품 사양

앵글 그라인더	GWS...	710	750-100	750-115	750-125	750-100 E	750-100 I
제품 번호	0 601 ...	394 0..	394 0..	394 0..	394 0..	394 1..	394 2..
소비 전력	W	750	750	750	750	750	750
출력	W	380	380	380	380	390	410
정격 속도	rpm	11000	11000	11000	11000	11000	11000
속도 설정 범위	rpm	-	-	-	-	2800 -11000	-
연마석 직경, 최대	mm	125	100	115	125	100	100
연삭 스피들 나사		M 14	M 10	M 14	M 14	M 10	M 10
연삭 스피들의 최대 나사 길이	mm	22	22	22	22	22	22
속도 설정		-	-	-	-	●	-
급반동 멈춤 기능		-	-	-	-	-	●
재작동 보호장치		-	-	-	-	●	●
시동 전류 제한장치		-	-	-	-	●	●
EPTA 공정 01:2014에 따른 중량							
- 진동 감소용 보조 손잡이	kg	1.9	1.9	1.9	1.9	1.9	1.9
- 표준 보조 손잡이	kg	1.8	1.8	1.8	1.8	1.8	1.8
안전 등급		□/II	□/II	□/II	□/II	□/II	□/II

자료는 정격 전압 [U] 230 V를 기준으로 한 것입니다. 전압이 낮거나 각국의 특수한 모델에 따라 달라질 수 있습니다.

34 | 한국어

조립

안전장치 조립하기

▶ **전동공구를 보수 정비하기 전에 반드시 콘센트에서 전원 플러그를 빼십시오.**

주의: 기기가 작동 중에 연마석이 깨지거나 안전반이나 전동공구에 있는 홀더 장치가 손상된 경우 전동공구를 즉시 고객 서비스 센터에 보내야 합니다 (주소는 “보수 AS 및 고객 상담” 참조).

연마작업용 안전반

안전반 8을 스펀들 넥에 끼웁니다. 필요한 작업 과정에 따라 안전반 8의 위치를 맞추십시오. 콤비 스페너 5나 6로 잠금 나사 9를 조여 안전반 8을 고정하십시오.

▶ **안전반 8을 작업자에게 스파크가 튀지 않도록 맞춥니다.**

주의: 안전반 8에 있는 눈금치에 따라 전동공구 모델에 맞는 안전반만을 조립할 수 있게 되어 있습니다.

절단작업용 안전반

▶ **절단석을 이용한 절단 시에는 항상 절단작업용 안전반 15를 사용해야 합니다.**

▶ **석재 절단 시에는 분진 추출장치가 설치되어 있어야 합니다.**

절단작업용 안전반 15의 조립은 연마작업용 안전반 8을 조립하는 것과 같습니다.

보조 손잡이

▶ **반드시 보조 손잡이 4를 장착하여 전동공구를 사용하십시오.**

보조 손잡이 4는 작업 방법에 따라 기어 헤드의 오른쪽이나 왼쪽에 장착할 수 있습니다.

손 보호대

▶ **고무판 18이나 컵 브러시/디스크 브러시/팬 그라인딩 디스크를 사용하여 작업할 경우 항상 손 보호대 17을 조립하여 사용해야 합니다.**

손 보호대 17을 보조 손잡이 4와 함께 고정시킵니다.

연마공구 조립하기

▶ **전동공구를 보수 정비하기 전에 반드시 콘센트에서 전원 플러그를 빼십시오.**

▶ **완전히 식을 때까지 연마석이나 절단석을 만지지 마십시오.** 작업 시 매우 뜨거워지기 때문입니다.

연삭 스펀들 7의 기타 조립할 부품을 모두 깨끗이 닦습니다.

연마공구를 조이거나 풀려면, 스펀들 잠금 버튼 1을 눌러 연삭 스펀들을 잠급니다.

▶ **스핀들 잠금 버튼은 연삭 스펀들이 완전히 정지된 상태에서만 작동하십시오.** 그렇게 하지 않으면 전동공구가 손상될 수 있습니다.

연마석 / 절단석

연마공구의 치수를 확인하십시오. 구멍의 지름은 수용 플랜지에 정확히 맞아야 합니다. 변형 조각이나 어댑터를 사용해서는 안됩니다.

다이아몬드 절단석을 사용할 경우, 다이아몬드 절단석의 회전 방향 화살표와 전동공구의 회전 방향이 일치해야 하는 것에 주의하십시오 (기어 헤드의 회전 방향 화살표 참조).

조립 순서는 도면에 나와있습니다.

연마석 / 절단석을 고정하려면 클램핑 너트 12를 끼우고 나서 콤비 스페너 5나 6으로 고정하십시오, “순간 교환 너트” 내용 참조.

▶ **연마석을 조립하고 나서 전원 스위치를 켜기 전에 연마석이 제대로 조립되어 있는지 장애없이 잘 돌아가는지 확인하십시오.** 연마석이 안전반이나 다른 부위에 닿지 않도록 해야 합니다.

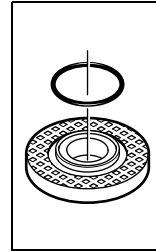

연삭 스펀들 M 14용 수용 플랜지: 수용 플랜지 10의 중심 루트 면에 플라스틱 부품 (O 링)이 끼워져 있습니다. O 링이 분실되었거나 손상된 경우, 계속 사용하기 전에 수용 플랜지 10을 반드시 교환해야 합니다.

연삭 스펀들 M 10용 수용 플랜지: 수용 플랜지는 양면으로 사용할 수 있습니다.

팬 그라인딩 디스크

▶ **팬 그라인딩 디스크를 사용하여 작업할 경우 반드시 손 보호대 17을 조립해야 합니다.**

샌딩 페이퍼용 고무판

▶ **고무판 18을 사용하여 작업할 경우 반드시 손 보호대 17을 조립해야 합니다.**

조립 순서는 도면에 나와있습니다.

원형 너트 20을 끼운 후, 콤비 스페너 5나 6으로 고정하십시오.

컵 브러시 / 디스크 브러시

▶ **컵 브러시나 디스크 브러시를 사용하여 작업할 경우 반드시 손 보호대 17을 조립해야 합니다.**

조립 순서는 도면에 나와있습니다.

컵 브러시 / 디스크 브러시는 연삭 스펀들 나사산 끝에 있는 연삭 스펀들 플랜지에 바짝 닿도록 연삭 스펀들에 꼭 조여야 합니다. 컵 브러시와 디스크 브러시는 양구 스페너로 조입니다.

순간 교환 너트 SDS-clic

다른 공구를 사용하지 않고 손쉽게 연마공구를 교환하려면 일반 클램핑 너트 12 대신에 순간 교환 너트 13을 사용할 수 있습니다.

▶ **순간 교환 너트 13은 연마석이나 절단석으로 작업할 때만 사용해야 합니다.**

아무런 손상이 없는 순간 교환 너트 13 만을 사용해야 합니다.

나사를 끼울 때 순간 교환 너트 13의 레벨 면이 연마석을 향해 있지 않도록 주의하십시오; 화살표 23는 그림에 나와있는 곳을 가리켜야 합니다.

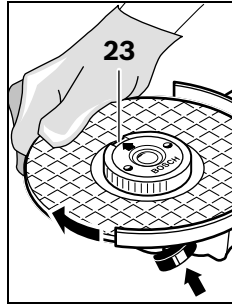

연삭 스피들을 잠그려면 스피들 잠금 버튼 1을 누릅니다. 순간 교환 너트를 조이려면 연마석을 시계 방향으로 힘껏 돌리십시오.

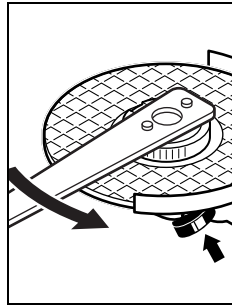

제대로 고정된 손상되지 않은 순간 교환 너트는 널드 링을 시계 반대방향으로 돌려 손으로 풀 수 있습니다. **딱 끼워진 순간 교환 너트의 경우 절대로 플라이어를 사용하지 말고 항상 콤파스패너로 풀어주십시오.** 그림에 나온 대로 콤파스패너 5나 6을 사용하십시오.

허용 연마공구

이 사용 설명서에 나와 있는 모든 연마공구를 사용할 수 있습니다.

사용된 연마공구의 허용 속도 [min^{-1}]와 원주 속도 [m/s]는 적어도 다음의 도표에 나와 있는 수치와 일치해야 합니다.

그러므로 항상 사용하는 연마공구의 레벨에 나와 있는 **허용 속도와 원주 속도**를 확인하십시오.

	max.		D	b	d	[min^{-1}]	[m/s]
	[mm]	[mm]					
	100	7	16.0	11000	80		
	115	7	22.2	11000	80		
	125	7	22.2	11000	80		
	100	-	-	11000	80		
	115	-	-	11000	80		
	125	-	-	11000	80		
	70	30	M 10	11000	45		
	75	30	M 14	11000	45		

기어 헤드 돌리기

▶ 전동공구를 보수 정비하기 전에 반드시 콘센트에서 전원 플러그를 빼십시오.

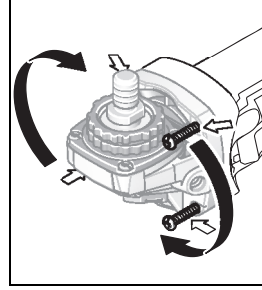

기어의 헤드는 90° 각도로 돌릴 수 있습니다. 이렇게 함으로써 특수한 작업을 할 경우 전원 스위치를 기기 조작이 수월한 위치로 움직일 수 있습니다, 예를 들면 왼손잡이 작업자에게 유리합니다.

4 개의 나사를 완전히 풀어 줍니다. 기어의 헤드를 조심스럽게 하

우징에서 빼지 않은 상태에서 새로운 위치로 돌립니다. 4 개의 나사를 다시 조입니다.

분진 및 톱밥 추출장치

▶ 납 성분을 포함한 페인트나 몇몇 나무 종류, 또는 광물 성분 그리고 철과 같은 재료의 분진은 건강을 해칠 수 있습니다. 이 분진을 만지거나 호흡할 경우, 사용자나 주변 사람들은 알레르기 반응이나 호흡기 장애를 일으킬 수 있습니다.

떡갈나무나 너도밤나무와 같은 특정한 분진은 암을 유발시키며, 특히 목재 처리용으로 사용되는 부가 원료 (크로마트, 목재 보호제)와 혼합되면 암을 유발시키게 됩니다. 석면 성분을 포함한 재료는 오직 전문가가 작업을 해야 합니다.

- 가능하면 작업물 소재에 적당한 분진 추출장치를 사용하십시오.
- 작업장의 통풍이 잘 되도록 하십시오.
- 필터등급 P2가 장착된 호흡 마스크를 사용하십시오.

작업용 재료에 관해 국가가 지정한 규정을 고려 하십시오.

▶ **작업장에 분진이 쌓이지 않도록 하십시오.** 분진이 쉽게 발화할 수 있습니다.

작동

기계 시동

▶ **공공 배전 전압에 주의!** 공급되는 전원의 전압은 전동공구의 명판에 표기된 전압과 동일해야 합니다.

▶ 작업할 때 보이지 않는 전선이나 기기 자체의 코드에 연마석이 닿을 수 있으므로 반드시 절연된 손잡이 면 22와 보조 손잡이 4만 잡으십시오. 전류가 흐르는 전선에 접하게 되면 기기의 금속 부위에도 전기가 통해 감전될 위험이 있습니다.

36 | 한국어

전동공구를 이동 발전기에 연결하여 작동할 경우 이 장치의 예비 출력이 충분하지 않거나 적당한 시동 전류 증폭 기능이 있는 전압 제어장치가 없으면 성능이 감소하거나 스위치를 켤 때 이상한 현상이 나타날 수 있습니다.

특히 사용하는 발전기의 전원 전압과 주파수 등이 적당한 것인지 확인해 보십시오.

전원 스위치 작동

전동공구를 작동하려면 전원 스위치 2를 앞쪽으로 밀니다.

전원 스위치 2를 잠금 상태로 유지하려면 전원 스위치 2의 앞쪽을 걸리는 소리가 날 때까지 아래로 누릅니다.

전동공구의 스위치를 끄려면 전원 스위치 2를 놓거나 잠금 상태인 경우에는 전원 스위치 2를 뒷쪽을 잠깐 아래로 눌렀다가 다시 놓습니다.

▶ 기기를 사용하기 전에 연마공구가 제대로 조립되었는지 또는 아무런 장애없이 잘 돌아가는지 확인하십시오. 최소한 1분간 무부하 상태로 시험 가동을 실시하십시오. 손상되었거나 원형이 아닌 진동하는 연마공구는 사용하지 마십시오. 손상된 연마공구는 파손되어 이로 인해 상해를 입을 수 있습니다.

속도 설정 (GWS 750-100 E)

속도 조절 다이얼 3으로 작업 중에도 필요한 속도를 선택할 수 있습니다.

다음의 도표에 나온 자료는 권장 수치입니다.

소재	사용 분야	연마공구	다이얼 위치
금속	페인트 제거	샌딩 페이퍼	2-3
목재, 금속	브러싱작업, 녹제거 작업	컵 브러시, 샌딩 페이퍼	3
금속, 석재	연마작업	연마석	4-6
금속	연마작업	연마석	6
금속	절단작업	절단 디스크	6

사용방법

- ▶ 전동공구를 보수 정비하기 전에 반드시 콘센트에서 전원 플러그를 빼십시오.
- ▶ 건물 벽면에 흠을 내는 작업을 할 때 주의하십시오 (“구조에 관한 정보” 참조).
- ▶ 작업물이 자체의 중량으로 위치가 안정되어 있지 않으면 고정시켜야 합니다.
- ▶ 전동공구에 무리하게 힘을 가하면 자동으로 작동이 중단됩니다.
- ▶ 강한 부하 상태로 작업한 후에 전동공구를 몇 분간 무부하 상태로 돌아가게 하여 기기를 식혀 주십시오.
- ▶ 완전히 식을 때까지 연마석이나 절단석을 만지지 마십시오. 작업 시 매우 뜨거워지기 때문입니다.
- ▶ 전동공구를 그라인더 스탠드와 함께 사용하지 마십시오.

급반동 멈춤 기능 (GWS 750-100 I)



절단면에 걸리는 등의 원인으로 갑자기 속도가 떨어질 경우 모터에 전원 공급이 중단됩니다.

재시동을 하려면 전원 스위치 2를 껐다가 전동공구의 스위치를 다시 켜면 됩니다.

재작동 보호장치 (GWS 750-100 E / GWS 750-100 I)

재작동 보호 장치는 전원 공급이 중단되었다가 다시 들어올 때 전동공구가 실수로 시동되는 것을 방지해 줍니다.

재시동을 하려면 전원 스위치 2를 껐다가 전동공구의 스위치를 다시 켜면 됩니다.

시동 전류 제한장치 (GWS 750-100 E / GWS 750-100 I)

전자식 시동 전류 제한장치는 전동공구의 스위치를 켤 때 그 성능을 제한하여, 16 A 퓨즈를 사용하면 충분합니다.

연마작업

▶ 절대로 절단석을 연마용으로 사용해서는 안됩니다. 연마작업 시 접근 각도를 30°에서 40°로 하면 작업 결과가 아주 좋습니다. 전동공구를 적당한 힘으로 앞으로 움직여야만 작업물이 과열되지 않고 탈색되지 않으며 패임이 생기지 않습니다.

팬 그라인딩 디스크

팬 그라인딩 디스크 (별매 액세서리)를 사용하면 또한 곡면이나 측면에도 작업할 수 있습니다.

팬 그라인딩 디스크는 기존의 연마석에 비해 훨씬 수명이 길고 소음이 적으며 연마 온도도 낮습니다.

금속 절단작업

▶ 절단석을 이용한 절단 시에는 항상 절단작업용 안전 반 15를 사용해야 합니다.

절단작업을 할 때 작업하려는 소재에 맞게 적당한 힘으로 앞으로 밀어 작업하십시오. 절단석에 무리하게 힘을 가하지 말고 비스듬히 기울이거나 진동해서는 안됩니다.

잔여 회전을 하고 있는 절단석을 측면에서 압력을 가해 정지해서는 안됩니다 .

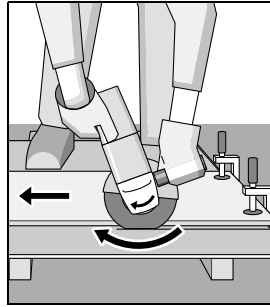

전동공구는 항상 회전 반대 방향으로 작업해야 합니다 . 그렇지 않으면 절단선에서 **저절로** 벗어날 위험이 있습니다 .

측면과 사각강을 절단할 때 가장 작은 모서리에서 시작하는게 가장 좋습니다 .

석재 절단작업

- ▶ **석재 절단 시에는 분진 추출장치가 설치되어 있어야 합니다 .**
- ▶ **분진 마스크를 착용하십시오 .**
- ▶ **이 전동공구는 건식 절단 / 건식 연마를 하는 데에만 사용해야 합니다 .**

석재를 절단할 경우 다이아몬드 절단석을 사용하는 것이 좋습니다 .

자갈이 많이 들어있는 콘크리트 등 특히 경도가 높은 작업 소재에 절단작업을 할 때 다이아몬드 절단석이 과열되어 손상될 수 있습니다 . 이때 다이아몬드 절단석이 회전하며 스파크가 생깁니다 .

이러한 경우 절단작업을 중지하고 다이아몬드 절단석을 무부하 상태로 최고 속도로 잠시 공회전 시키며 냉각시킵니다 .

작업 속도가 현저하게 늦어지고 회전하는 스파크가 생기면 다이아몬드 절단석이 무디어진 것을 의미합니다 . 이 경우 석회질 사암 등의 연마제에 잠깐 갈아주면 다시 날카로워 집니다 .

구조에 관한 정보

들보 벽에 홈을 파는 작업을 할 때 DIN 규격 1053/1 항이나 각국의 규정에 맞게 작업해야 합니다 . 이 규정은 반드시 준수해야 합니다 . 작업을 시작하기 전에 담당 건축가나 건설 책임자와 상의하십시오 .

보수 정비 및 서비스

보수 정비 및 유지

- ▶ **전동공구를 보수 정비하기 전에 반드시 콘센트에서 전원 플러그를 빼십시오 .**
- ▶ **안전하고 올바른 작동을 위하여 전동공구와 전동공구의 통풍구를 항상 깨끗이 하십시오 .**

- ▶ **열악한 환경에서 작업할 경우 가능한 한 추출장치를 항상 사용하도록 하십시오 . 통풍구를 자주 청소하고 누전 차단기 (PRCD) 에 연결하십시오 .** 금속 소재에 작업할 경우 전도성 분진이 전동공구 안에 쌓이게 되면 전동공구의 보호 절연장치 기능에 장애가 생길 수 있습니다 .

액세서리를 조심스럽게 취급하고 보관하십시오 .

연결 코드를 교환해야 할 경우 안전을 기하기 위해 보쉬사나 보쉬 지정 전동공구 서비스 센터에 맡겨야 합니다 .

보쉬 AS 및 고객 상담

보쉬는 귀하의 제품 및 수리에 관한 문의를 받고 있습니다 .

AS 센터 정보 및 제품에 대한 고객 상담은 하기 고객 콜센터 및 이메일 상담을 이용해주시기 바랍니다 .

고객 콜센터 : 080-955-0909

이메일 상담 :

Bosch-pt.hotline@kr.bosch.com

문의나 대체 부품 주문 시에는 반드시 제품 네임 플레이트에 있는 10 자리의 부품번호를 알려 주십시오 .

Bosch Korea, RBKR

Mechanics and Electronics Ltd.

PT/SAX-ASA

298 Bojeong-dong Giheung-gu

Yongin-si, Gyeonggi-do, 446-913

Republic of Korea

080-955-0909

처리

기기와 액세서리 및 포장 등은 친환경적인 방법으로 재 활용할 수 있도록 분류하십시오 .

전동공구를 가정용 쓰레기로 처리하지 마십시오 !

위 사항은 사전 예고 없이 변경될 수도 있습니다 .

ภาษาไทย

กฎระเบียบเพื่อความปลอดภัย

คำเตือนทั่วไปเพื่อความปลอดภัยในการใช้เครื่องมือไฟฟ้า

- ⚠ **คำเตือน** ต้องอ่านคำเตือนเพื่อความปลอดภัยและคำสั่งทั้งหมด การไม่ปฏิบัติตามคำเตือนและคำสั่งอาจเป็นสาเหตุให้ถูกไฟฟ้าดูด เกิดไฟไหม้ และ/หรือได้รับบาดเจ็บอย่างร้ายแรง
- เก็บรักษาคำเตือนและคำสั่งทั้งหมดสำหรับเปิดอ่านในภายหลัง**

คำว่า "เครื่องมือไฟฟ้า" ในคำเตือนหมายถึง เครื่องมือไฟฟ้าของท่านที่ทำงานด้วยพลังงานไฟฟ้าที่ต่อจากเต้าเสียบ (มีสายไฟฟ้า) และเครื่องมือไฟฟ้าที่ทำงานด้วยพลังงานไฟฟ้าจากแบตเตอรี่ (ไร้สาย)

38 | ภาษาไทย

ความปลอดภัยในสถานที่ทำงาน

- ▶ **รักษาสถานที่ทำงานให้สะอาดและมีไฟส่องสว่างดี** สถานที่ที่มีมืดหรือรกรุงรังนำมาซึ่งอุบัติเหตุ
- ▶ **อย่าใช้เครื่องมือไฟฟ้าในสภาพแวดล้อมที่เสี่ยงต่อการติดระเบิดได้** เช่น ในที่มีมีของเหลว แก๊ส หรือฝุ่นที่ติดไฟได้ เมื่อใช้เครื่องมือไฟฟ้าจะเกิดประกายไฟซึ่งอาจจุดฝุ่นหรือไอให้ลุกเป็นไฟได้
- ▶ **ขณะใช้เครื่องมือไฟฟ้าทำงาน ต้องกั้นเด็กและผู้ยืนดูให้ออกห่าง** การหันเหความสนใจอาจทำให้ท่านขาดการควบคุมเครื่องได้

ความปลอดภัยเกี่ยวกับไฟฟ้า

- ▶ **ปลั๊กของเครื่องมือไฟฟ้าต้องมีขนาดพอดีกับเต้าเสียบ** อย่าคิดแปลงหรือแก้ไขตัวปลั๊กอย่างเด็ดขาด อย่าต่อปลั๊กต่อใดๆ เข้ากับเครื่องมือไฟฟ้าที่มีสายดิน ปลั๊กที่ไม่ตัดแปลงและเต้าเสียบที่เข้ากันช่วยลดความเสี่ยงจากการถูกไฟฟ้าดูด
- ▶ **หลีกเลี่ยงไม่ให้ร่างกายสัมผัสกับพื้นผิวของสิ่งของที่ต่อสายดินไว้** เช่น ท่อ เครื่องทำความร้อน เตา และตู้เย็น จะเสี่ยงอันตรายจากการถูกไฟฟ้าดูดมากขึ้นหากกระแสไฟฟ้าวิ่งผ่านร่างกายของท่านลงดิน
- ▶ **อย่าวางเครื่องมือไฟฟ้าคาบหม้อหรือทิ้งไว้ในที่ชื้นและหากน้ำเข้าในเครื่องมือไฟฟ้า จะเพิ่มความเสี่ยงจากการถูกไฟฟ้าดูด**
- ▶ **อย่าใช้สายไฟฟ้าอย่างผิดๆ** อย่าถือเครื่องมือไฟฟ้าที่สาย อย่าใช้สายแฉกหรือสายที่ชำรุดหรือสายไฟที่ชำรุดเพื่อถอดปลั๊กออกจากเต้าเสียบ กั้นสายไฟฟ้าออกจากความร้อน น้ำมัน ขอบแหลมคม หรือส่วนของเครื่องที่กำลังเคลื่อนไหว สายไฟฟ้าที่ชำรุดหรือพันกันยุ่งเพิ่มความเสี่ยงจากการถูกไฟฟ้าดูด
- ▶ **เมื่อใช้เครื่องมือไฟฟ้าทำงานกลางแจ้ง ให้ใช้สายไฟต่อที่ได้รับการรับรองให้ใช้ต่อในที่กลางแจ้งเท่านั้น** การใช้สายไฟต่อที่เหมาะสมสำหรับงานกลางแจ้งช่วยลดอันตรายจากการถูกไฟฟ้าดูด
- ▶ **หากไม่สามารถหลีกเลี่ยงการใช้เครื่องมือไฟฟ้าทำงานในสถานที่เปียกชื้นได้ ให้ใช้สวิทช์ตัดวงจรเมื่อเกิดการรั่วไหลของไฟฟ้าจากสายดิน** การใช้สวิทช์ตัดวงจรเมื่อเกิดการรั่วไหลของไฟฟ้าจากสายดินช่วยลดความเสี่ยงต่อการถูกไฟฟ้าดูด

ความปลอดภัยของบุคคล

- ▶ **ท่านต้องอยู่ในสภาพเตรียมพร้อม ระมัดระวังในสิ่งที่กำลังทำอยู่ และมีสติขณะใช้เครื่องมือไฟฟ้าทำงาน** อย่าใช้เครื่องมือไฟฟ้าขณะที่ท่านกำลังเหนื่อย หรืออยู่ภายใต้การครอบงำของฤทธิ์ของยาเสพติด แอลกอฮอล์ และยา เมื่อใช้เครื่องมือไฟฟ้าทำงาน ในชั่วนาทีที่ท่านขาดความเอาใจใส่อาจทำให้บุคคลบาดเจ็บอย่างรุนแรงได้
- ▶ **ใช้อุปกรณ์ปกป้องร่างกาย สวมแว่นตาป้องกันเสมอ** อุปกรณ์ปกป้อง เช่น หน้ากากกันฝุ่น รองเท้ากันลื่น หมวกแข็ง หรือประคบหูกันเสียงดัง ที่เลือกใช้ตามความเหมาะสมกับสภาพการทำงาน สามารถลดอันตรายต่อบุคคลได้
- ▶ **ป้องกันการติดเครื่องโดยไม่ตั้งใจ ต้องดูให้แน่ใจว่าสวิทช์อยู่ในตำแหน่งปิดก่อนเสียบปลั๊กไฟเข้าในเต้าเสียบ และ/หรือใส่แท่งแบตเตอรี่ ยกขึ้นหรือ**

ถือเครื่องมือ การถือเครื่องโดยใช้นิ้วหัวที่สวิทช์ หรือเสียบปลั๊กไฟาขณะสวิทช์เปิดอยู่ อาจนำไปสู่อุบัติเหตุที่ร้ายแรงได้

- ▶ **เอาเครื่องมือปรับแต่งหรือประแจปากตายออกจากเครื่องมือไฟฟ้าก่อนเปิดสวิทช์** เครื่องมือหรือประแจปากตายที่วางอยู่กับส่วนของเครื่องที่กำลังหมุนจะทำให้บุคคลบาดเจ็บได้
- ▶ **หลีกเลี่ยงการตั้งท่าที่ผิดปกติ** ตั้งท่ายืนที่มั่นคงและวางน้ำหนักให้สมดุลตลอดเวลา ในลักษณะนี้ท่านสามารถควบคุมเครื่องมือไฟฟ้าในสถานการณ์ที่ไม่คาดคิดได้ดีกว่า
- ▶ **ใส่เสื้อผ้าที่เหมาะสม** อย่าใส่เสื้อผ้าหลวมหรือสวมเครื่องประดับ เอาหมวก เสื้อผ้า และถุงมือออกห่างส่วนของเครื่องที่กำลังหมุน เสื้อผ้าหลวม เครื่องประดับ และผมยาวอาจเข้าไปติดในส่วนของเครื่องที่กำลังหมุนได้
- ▶ **หากต้องต่อเครื่องมือไฟฟ้าเข้ากับเครื่องดูดฝุ่นหรือเครื่องเก็บผง** ดูให้แน่ใจว่าการเชื่อมต่อและการใช้งานเป็นไปอย่างถูกต้อง การใช้อุปกรณ์ดูดฝุ่นช่วยลดอันตรายที่เกิดจากฝุ่นได้

การใช้และการดูแลรักษาเครื่องมือไฟฟ้า

- ▶ **อย่าใช้เครื่องมือไฟฟ้าอย่างหักโหม ใช้เครื่องมือไฟฟ้าที่ถูกต้องตรงตามลักษณะงาน** เครื่องมือไฟฟ้าที่ถูกต้องจะทำงานได้ดีกว่าและปลอดภัยกว่าในระดับสมรรถภาพที่ออกแบบไว้
- ▶ **อย่าใช้เครื่องมือไฟฟ้าที่สวิทช์เปิดปิดเสีย** เครื่องมือไฟฟ้าที่ไม่สามารถควบคุมการเปิดปิดด้วยสวิทช์ได้ เป็นเครื่องมือไฟฟ้าที่ไม่ปลอดภัยและต้องส่งซ่อมแซม
- ▶ **ก่อนปรับแต่งเครื่อง เปลี่ยนอุปกรณ์ประกอบ หรือเก็บเครื่องเข้าที่ ต้องถอดปลั๊กไฟออกจากเต้าเสียบ และ/หรือถอดแท่งแบตเตอรี่ออกจากเครื่องมือไฟฟ้า** มาตรการป้องกันเพื่อความปลอดภัยนี้ช่วยลดความเสี่ยงจากการติดเครื่องโดยไม่ตั้งใจ
- ▶ **เมื่อเลิกใช้งานเครื่องมือไฟฟ้า ให้เก็บเครื่องไว้ในที่ที่เด็กหยิบไม่ถึง และไมอนุญาตให้บุคคลที่ไม่คุ้นเคยกับเครื่องหรือบุคคลที่ไม่ได้อ่านคำแนะนำนี้ใช้เครื่องมือไฟฟ้า** เป็นของอันตรายหากตกอยู่ในมือของผู้ใช้ที่ไม่ได้รับการฝึกฝน
- ▶ **เอาใจใส่ดูแลรักษาเครื่อง** ตรวจสอบหาส่วนที่เคลื่อนไหวได้ของเครื่องว่าวางอยู่ตรงแนวหรือติดขัดหรือไม่ ตรวจสอบการแตกหักของชิ้นส่วนและสภาพอื่นใดที่อาจมีผลต่อการทำงานของเครื่องมือไฟฟ้า หากชำรุดต้องส่งเครื่องมือไฟฟ้าซ่อมแซมก่อนใช้งาน อุบัติเหตุหลายอย่างเกิดขึ้นเนื่องจากดูแลรักษาเครื่องไม่ดีพอ
- ▶ **รักษาเครื่องมือตัดให้คมและสะอาด** หากบำรุงรักษาเครื่องมือที่ไม่มีขอบตัดแหลมคมอย่างถูกต้อง จะสามารถตัดได้ลื่นไม่ติดขัดและควบคุมได้ง่ายกว่า
- ▶ **ใช้เครื่องมือไฟฟ้า อุปกรณ์ประกอบ เครื่องมือ และอุปกรณ์อื่นๆ ให้ตรงตามคำแนะนำนี้ และในลักษณะตามที่เครื่องมือไฟฟ้าประเภทนั้นๆ กำหนดไว้** โดยต้องคำนึงถึงเงื่อนไขการทำงานและงานที่จะทำด้วย การใช้เครื่องมือไฟฟ้าทำงานที่ต่างไปจากวัตถุประสงค์การใช้ งานของเครื่อง อาจนำไปสู่สถานการณ์ที่เป็นอันตรายได้

การบริการ

- ▶ ส่งเครื่องมือไฟฟ้าให้ช่างผู้เชี่ยวชาญตรวจสอบและใช้อะไหล่เปลี่ยนของแท้เท่านั้น ในลักษณะนี้ท่านจะแน่ใจได้ว่าเครื่องมือไฟฟ้าอยู่ในสภาพที่ปลอดภัย

คำแนะนำเพื่อความปลอดภัยสำหรับเครื่องขัดมุม

คำแนะนำเพื่อความปลอดภัยที่ใช้ร่วมกันสำหรับการขัด การขัดด้วยกระดาษทราย การแปรงด้วยลวด และการตัดออก

- ▶ เครื่องมือไฟฟ้าที่ผลิตขึ้นเพื่อทำหน้าที่เป็นเครื่องขัด เครื่องขัดด้วยกระดาษทราย เครื่องแปรงด้วยลวด หรือเครื่องตัดออก กรุณาอ่านคำแนะนำเพื่อความปลอดภัย คำสั่ง ภาพประกอบ และรายละเอียดทั้งหมดที่จัดส่งมาพร้อมกับเครื่องมือไฟฟ้านี้ การละเลยไม่ปฏิบัติตามคำสั่งทั้งหมดที่ระบุด้านล่างนี้อาจ ทำให้ถูกไฟฟ้ากระตุก เกิดไฟไหม้ และ/หรือบาดเจ็บสาหัสได้
- ▶ เครื่องมือไฟฟ้านี้ไม่เหมาะสำหรับใช้ขัดเงา หากใช้เครื่องทำงานที่ไม่ได้ถูกออกแบบมาสำหรับงานนั้นๆ อาจทำให้เกิดอันตรายและบาดเจ็บได้
- ▶ อย่าใช้อุปกรณ์ประกอบที่ผู้ผลิตมิได้นำมาให้ใช้ และมิได้ออกแบบไว้ให้ใช้เฉพาะกับเครื่องมือไฟฟ้านี้ ด้วยเหตุนี้เพราะท่านสามารถประกอบอุปกรณ์เข้ากับเครื่องมือไฟฟ้าของท่านได้ ก็มีได้เป็นการรับรองว่าท่านจะปฏิบัติงานได้อย่างปลอดภัย
- ▶ ความเร็วรอบกำหนดของอุปกรณ์ประกอบอย่างน้อยที่สุดต้องสูงเท่ากับความเร็วรอบกำหนดสูงสุดที่ระบุไว้บนเครื่องมือไฟฟ้า อุปกรณ์ประกอบที่หมุนเร็วกว่า ความเร็วรอบกำหนดของตัวเองอาจกระเด็นออกเป็นชิ้นๆ
- ▶ เส้นผ่าศูนย์กลางรอบนอกและความหนาของอุปกรณ์ประกอบของท่านต้องอยู่ในขีดความสามารถของเครื่องมือไฟฟ้าของท่าน อุปกรณ์ประกอบผิดขนาดจะได้รับการปกป้องและควบคุมได้ไม่เพียงพอ
- ▶ อุปกรณ์ประกอบที่ติดตั้งโดยการหมุนเกลียว ต้องมีขนาดเกลียวที่เข้ากันพอดีกับเกลียวของแกนเครื่องขัด สำหรับอุปกรณ์ประกอบที่ต้องใช้จานเกลียวช่วย รูปลอกแกนของอุปกรณ์ประกอบต้องมีขนาดพอดีกับเส้นผ่าศูนย์กลางของจานเกลียว อุปกรณ์ประกอบที่ไม่สามารถยึดติดกับเครื่องมือไฟฟ้าได้อย่างพอดีบพอดี จะหมุนเสียหลัก ลั่นตัวมาก และอาจทำให้สูญเสียการควบคุม
- ▶ อย่าใช้อุปกรณ์ประกอบที่ชำรุด ตรวจสอบอุปกรณ์ประกอบก่อนใช้งานทุกครั้ง เช่น จานขัดให้ดูรอยบิ่นและรอยแตกกร้าว แผ่นหมุนให้ดูรอยแตกกร้าว รอยฉีกหรือรอยสึกหรอที่มากเกินไป แปรงลวดให้ดูการโยกคลอนหรือการแตกหักของเส้นลวด หากเครื่องมือไฟฟ้าหรืออุปกรณ์ประกอบแตกพื้น ให้ตรวจสอบความเสียหายหรือประกอบอุปกรณ์ที่ไม่ชำรุดเข้า เมื่อตรวจสอบและใส่อุปกรณ์ประกอบเสร็จแล้ว ตัวท่านเองและตัวบุคคลที่อยู่ใกล้เคียงต้องออกจากแนวระเค็มอุปกรณ์ประกอบที่หมุน และเปิดเครื่องมือไฟฟ้าเดินตัวเปล่าที่ความเร็วรอบสูงสุดนาน 1 นาที ตามปกติอุปกรณ์ประกอบที่ชำรุดจะแตกออกเป็นชิ้นๆ ในช่วงเวลาทดสอบวิ่งนี้

- ▶ สวมอุปกรณ์ป้องกันเฉพาะตัว สดแล้วแต่กรณีให้ใช้กระบังป้องกันหน้า สวมแว่นตากันลมและฝุ่นหรือแว่นตาป้องกันอันตราย สดแล้วแต่ความเหมาะสมให้สวมหน้ากากกันฝุ่น สวมประภทป้องกันเสียงดัง สวมถุงมือ และสวมผ้ากันเปื้อนพิเศษที่สามารถกันผงขัดหรือเศษชิ้นงานออกจากตัวท่านได้ แวนป้องกันตาต้องสามารถหยุดเศษผงที่ปลิวว่อนที่เกิดจากการปฏิบัติงานแบบต่างๆ ได้ หน้ากากกันฝุ่นหรือหน้ากากป้องกันการติดเชื้อต้องสามารถกรองอนุภาคที่เกิดจากการปฏิบัติงานของท่านได้ การได้ยินเสียงดังมากเป็นเวลานานอาจทำให้ท่านสูญเสียการได้ยิน
- ▶ กั้นบุคคลที่อยู่ใกล้เคียงให้อยู่ในระยะปลอดภัยห่างจากบริเวณทำงาน บุคคลใดที่เข้ามายังบริเวณทำงานต้องสวมอุปกรณ์ป้องกันเฉพาะตัว เศษวัสดุชิ้นงานหรืออุปกรณ์ประกอบที่แตกหักอาจปลิวออกนอกจุดปฏิบัติงานและทำให้บาดเจ็บได้
- ▶ เมื่อทำงานในบริเวณที่อุปกรณ์ตัดอาจสัมผัสกับสายไฟฟ้าที่ซ่อนอยู่หรือสายไฟฟ้าของเครื่อง ต้องจับเครื่องมือไฟฟ้าตรงตำแหน่งที่หมุนวนเท่านั้น หากอุปกรณ์ตัดสัมผัสกับสายที่มีกระแสไฟฟ้าไหลผ่านจะทำให้ส่วนที่เป็นโลหะของเครื่องมือไฟฟ้าเกิดมีกระแสไฟฟ้าด้วย และส่งผลให้ผู้ใช้เครื่องมือถูกไฟฟ้ากระตุกได้
- ▶ จับสายไฟฟ้าออกจากอุปกรณ์ประกอบที่กำลังหมุน หากท่านควบคุมเครื่องมือไฟฟ้าไม่อยู่ เครื่องอาจตัดสายไฟฟ้าหรือสายไฟฟ้าถูกดึงรั้งไว้ และมือหรือแขนของท่านอาจถูกกระชากเข้าหาอุปกรณ์ประกอบที่กำลังหมุน
- ▶ อย่าวางเครื่องมือไฟฟ้าลงบนพื้นจนกว่าอุปกรณ์ประกอบจะหยุดหมุนและนิ่งอยู่กับที่แล้ว อุปกรณ์ประกอบที่หมุนอยู่อาจเฉี่ยวถูกพื้นและกระชากเครื่องมือไฟฟ้าออกจาก การควบคุมของท่าน
- ▶ อย่าเปิดเครื่องมือไฟฟ้าทำงานขณะถือเครื่องไว้ข้างตัว เสื้อผ้าของท่านอาจเกี่ยวพันกับอุปกรณ์ประกอบที่กำลังหมุน โดยไม่ตั้งใจ และจุดอุปกรณ์ประกอบเข้าหาร่างกายของท่านได้
- ▶ ทำความสะอาดช่องระบายอากาศของเครื่องมือไฟฟ้าอย่างสม่ำเสมอ พัดลมของมอเตอร์จะดูดผงฝุ่นเข้าในหม้อครอบ และผงโลหะที่พอกสะสมกันมากๆ อาจทำให้เกิดอันตรายจากไฟฟ้าได้
- ▶ อย่าใช้เครื่องมือไฟฟ้าทำงานใกล้วัตถุติดไฟได้ ประกายไฟสามารถจุดวัตถุเหล่านี้ให้ลุกเป็นไฟ
- ▶ อย่าใช้อุปกรณ์ประกอบที่ต้องใช้สารหล่อเย็นที่เป็นของเหลว การใช้น้ำหรือสารหล่อเย็นอื่นๆ ที่เป็นของเหลว อาจทำให้กระแสไฟฟ้าวิ่งผ่านเข้าตัวจนเสียชีวิตหรือถูกไฟฟ้ากระตุกได้

การตีกลับและค่าเตือนเกี่ยาเนื่อง

- ▶ การตีกลับคือแรงสะท้อนกะทันหันที่เกิดจากจานขัด แผ่นหมุน แปรง และอุปกรณ์ประกอบอื่นใดเกิดบิดหรือถูกเหนี่ยวรั้งขณะกำลังหมุน การบิดหรือการเหนี่ยวรั้งทำให้ อุปกรณ์ประกอบที่กำลังหมุนหยุดกะทันหัน ด้วยเหตุนี้ เครื่องมือไฟฟ้าที่ขาดการควบคุมจึงถูกผลักไปในทิศทางตรงกันข้ามกับการหมุนของอุปกรณ์ประกอบ ณ จุดที่เกิดการตีกลับ

40 | ภาษาไทย

ตัวอย่าง เช่น หากจางค์ถูกหนียวรั้งหรือบิตโดยชิ้นงาน ขอบของจางค์ที่จิมอยู่ในจุดบิตอาจขูดเข้าในพื้นที่ผิวของ ชิ้นงาน ทำให้จางค์บิ่นออกมาหรือตีกลับ จางค์อาจ กระโดดเข้าหาหรือกระโดดออกจากผู้ใช้เครื่อง ทั้งนี้ ขึ้นอยู่กับทิศทางเคลื่อนที่ของจางค์ ณ จุดบิต ใน สถานการณ์เช่นนี้จางค์อาจแตกหักได้ด้วย การตีกลับเป็นผลจากการใช้เครื่องมือไฟฟ้าอย่างผิดวิธี และ/หรือมีกระบวนการหรือเงื่อนไขการทำงานที่ไม่ ถูกต้อง และสามารถหลีกเลี่ยงได้ด้วยการป้องกันไว้ก่อน อย่างถูกต้อง ดังคำแนะนำด้านล่างนี้

- ▶ **จับเครื่องมือไฟฟ้าให้แน่น และตั้งตัวและแขนใน ตำแหน่งด้านรับแรงตีกลับ หากมีตัวจับเพิ่ม ต้องใช้ ตัวจับเพิ่มร่วมด้วยเสมอ เพื่อควบคุมการตีกลับหรือ กำล้างสะท้อนจากแรงบิตขณะสแตร์ที่เครื่องให้ ได้ ดีที่สุด** ผู้ใช้เครื่องสามารถควบคุมกำลังสะท้อนจาก แรงบิตหรือการตีกลับ หากได้ระมัดระวังอย่างถูกต้อง ไว้ก่อน
- ▶ **อย่ายื่นมือเข้าใกล้อุปกรณ์ประกอบที่กำลังหมุน** อุปกรณ์ ประกอบอาจตีกลับมาที่มีมือของท่านได้
- ▶ **อย่าให้ร่างกายของท่านอยู่ในบริเวณที่เครื่องมือ ไฟฟ้า จะเคลื่อนเข้าหาหากมีการตีกลับ** การตีกลับจะผลัก เครื่องมือไฟฟ้าไปยังทิศทางตรงกันข้ามกับการเคลื่อนที่ ของจางค์ ณ จุดหนียวรั้ง
- ▶ **ใช้ความระมัดระวังเป็นพิเศษเมื่อใช้เครื่องทำงาน บริเวณมุม ขอบแหลมคม ฯลฯ** หลีกเลี่ยงไม่ให้อุปกรณ์ ประกอบกระแทกและหนียวรั้งกับชิ้นงาน มุม ขอบ แหลมคม และการกระแทกมักจะหนียวรั้งอุปกรณ์ประกอบ ที่กำลังหมุน และทำให้ขาดการควบคุมหรือทำให้เกิดการ ตีกลับ
- ▶ **อย่าประกอบใบเลื่อยโซ่สำหรับเขาะไม้หรือเลื่อยมีฟัน ใบเลื่อยเหล่านี้ทำให้เกิดการตีกลับและสูญเสียการควบคุม บ่อยครั้ง**

คำเตือนเพื่อความปลอดภัยเฉพาะสำหรับการขัด และการตัดออก

- ▶ **จางค์ที่ใช้ต้องเป็นจางค์ประเภทเดียวกับที่แนะนำให้ใช้กับ เครื่องมือไฟฟ้าของท่าน และให้ใช้กระบังเฉพาะที่ ออกแบบไว้สำหรับใช้ร่วมกับจางค์ที่เลือกใช้นั้น** จางค์ ที่ไม่ได้ออกแบบไว้สำหรับใช้กับเครื่องมือไฟฟ้าจะได้รับการ ปกป้องไม่เพียงพอและไม่ปลอดภัย
- ▶ **ต้องติดตั้งล้อยินเจียร์ศูนย์จม ในลักษณะที่พื้นผิว เจียร์จะต้องไม่ยื่นออกมาจนกระทบของขอบกระบัง ป้องกันอันตราย** ล้อยินที่ติดตั้งอย่างไม่ถูกต้องที่ยื่นออกมา นอกกระทบของขอบกระบังป้องกันอันตรายจะไม่ได้ รับ การป้องกันอย่างเพียงพอ
- ▶ **ต้องประกอบกระบังเข้ากับเครื่องมือไฟฟ้าให้แน่นหนา และปรับตำแหน่งให้ได้ความปลอดภัยสูงสุด เพื่อให้จางค์ ไหลเข้าหาตัวผู้ใช้เครื่องมือที่สุด** กระบังช่วยป้องกันผู้ใช้ เครื่องจากชิ้นส่วนจางค์ที่แตก การสัมผัสกับจางค์โดยไม่ ตั้งใจ และประกายไฟที่อาจจุดเสื้อผ้าให้ลุกไหม้ได้
- ▶ **ต้องใช้จางค์ตามประโยชน์การใช้งานที่แนะนำเท่านั้น** ตัวอย่าง เช่น อย่าใช้ด้านข้างของจางค์ตัดสำหรับขัด วัสดุ จางค์ผลิตไว้เพื่อให้ใช้ตรงขอบนอกของจางค์ ขัด วัสดุ แรงด้านข้างที่กดลงบนแผ่นจางค์อาจทำให้จางค์ แตกและเฉียดได้

▶ **ใช้มือรองจางค์ที่ไม่ซารดที่มีขนาดและรูปทรงถูกต้อง สำหรับจางค์ที่ท่านเลือกใช้** มือรองจางค์ที่ถูกต้องจะหนุน จางค์ และด้วยเหตุนี้จึงลดการแตกหักของจางค์ มือรอง สำหรับจางค์ตัดอาจมีลักษณะต่างจากมือรองสำหรับ จางค์ขัด

▶ **อย่าใช้จางค์ที่สึกกร่อนมาจากเครื่องมือไฟฟ้าขนาดใหญ่กว่า** จางค์ที่ผลิตไว้สำหรับเครื่องมือไฟฟ้าขนาดใหญ่ กว่าไม่เหมาะจะนำมาใช้กับเครื่องมือไฟฟ้าขนาดเล็กที่มี ความเร็วสูงกว่า และอาจแตกระเบิดได้

คำเตือนเพิ่มเติมเพื่อความปลอดภัยเฉพาะสำหรับการตัดออก

- ▶ **หลีกเลี่ยงไม่ให้จางค์ "ติดขัด" หรือยักจางค์แรง เกินไป** อย่าพยายามตัดให้ได้ร่องลึกเกินไป การกดจางค์ ลงมากเกินไปจะเพิ่มภาระแก่จางค์และทำให้จางค์บิตหรือ ติดขัดในร่องตัดได้ง่ายขึ้น และเพิ่มความเสี่ยงการตีกลับ หรือทำให้จางค์แตกหักได้
- ▶ **อย่าให้ร่างกายของท่านอยู่ในบริเวณด้านหน้าหรือ ด้านหลังของจางค์ที่กำลังหมุน** ขณะที่จางค์ในชิ้นงาน เคลื่อนจากร่างกายของท่านออกไป การตีกลับที่อาจ เกิดขึ้นได้จะดันจางค์ที่กำลังหมุนรวมทั้งเครื่องมือไฟฟ้า กลับเข้าหาร่างกายของท่านได้โดยตรง
- ▶ **เมื่อจางค์ติดขัดหรือเมื่องานตัดหยุดชะงักด้วยเหตุใด ก็ตาม ให้ปิดสวิทช์เครื่องมือ ไฟฟ้าและถือเครื่องมือ ไฟฟ้าไว้อย่างได้เคลื่อนไหวจนกว่าจางค์จะหยุดนิ่งอยู่ กับที่** อย่าพยายามถอดจางค์ออกจากร่องตัดขณะที่ จางค์ยังหมุนอยู่ มิฉะนั้นอาจเกิดการตีกลับได้ ตรวจสอบ และแก้ไขเพื่อขจัดสาเหตุที่ทำให้จางค์ติดขัด
- ▶ **อย่าเปิดเครื่องมือไฟฟ้าทำงานอีกครั้งขณะที่จางค์ยังคา อยู่ในชิ้นงาน** ปล่อยให้จางค์หมุนที่ความเร็วรอบสูงสุด แล้วจึงตัดต่อไปอย่างระมัดระวัง จางค์อาจติดขัด กระโดดขึ้น หรือตีกลับ หากเปิดเครื่องมือไฟฟ้าทำงาน อีกครั้งในชิ้นงาน
- ▶ **หมุนแผ่นกระดานหรือชิ้นงานใดๆ ที่มีขนาดใหญ่เกินไป เพื่อลดความเสี่ยงการบิตตอและการตีกลับของจางค์** ชิ้นงานขนาดใหญ่มักจะห้อยหย่อนตามความถ่วงน้ำหนัก ของตัวชิ้นงานเอง ต้องสอดแผ่นหนุนใต้ชิ้นงานทั้งสอง ด้าน ทั้งใกล้เส้นตัดและใกล้ขอบของชิ้นงาน
- ▶ **ใช้ความระมัดระวังเป็นพิเศษเมื่อ "ตัดรูปทรงกระเป่า"** เข้าในผ้าหนังหรือในบริเวณอื่นที่ไม่สามารถมองเห็นได้ จางค์ที่ยื่นออกมาอาจตัดเข้าในท่อแก๊ซหรือท่อน้ำ สายไฟฟ้า หรือวัตถุที่อาจทำให้เกิดการตีกลับได้

คำเตือนเพื่อความปลอดภัยเฉพาะสำหรับการขัด ด้วยกระดาษทราย

- ▶ **เมื่อขัดด้วยกระดาษทราย อย่าใช้แผ่นกระดาษทรายที่มี ขนาดใหญ่เกินไป ให้ปฏิบัติตามคำแนะนำของบริษัท ผู้ผลิตเมื่อเลือกกระดาษทราย** กระดาษทรายที่มีขนาดใหญ่ กว่าที่ยื่นยาวออกนอกแผ่นรองขัดอาจทำให้ท่านบาดเจ็บ และกระดาษทรายอาจถูกหนียวรั้ง ฉีกขาด หรือทำให้เกิด การตีกลับได้

คำเตือนเพื่อความปลอดภัยเฉพาะสำหรับการขัดด้วยแปรงลวด

- ▶ **พึงคำนึงว่า** ขณะใช้แปรงขัดตามปกติ ขนแปรงลวดจะหลุดจากแปรงไปเอง อย่ากดเส้นลวดลงหนักเกินไปโดยใช้กำลังย่ำลงบนแปรง ขนแปรงลวดสามารถแทงทะลุผ้าบางๆ และ/หรือผิวหนังได้อย่างง่ายดาย
- ▶ **เมื่อต้องการแปรง** หากมีการแนะนำให้ใช้กระบ้งร่วมด้วย ต้องดูไม่ให้งานลวดหรือแปรงลวดสัมผัสกับตัวกระบ้ง งานลวดหรือแปรงลวดจะบานออกและมีเส้นผ่าศูนย์กลางกว้างขึ้นเนื่องจากแรงกดและแรงเหวี่ยงจากจุดศูนย์กลาง

คำสั่งเพิ่มเติมเพื่อความปลอดภัย



สวมแว่นตาป้องกันอันตราย

- ▶ **ใช้เครื่องตรวจที่เหมาะสมตรวจหาท่อ สายไฟฟ้า หรือสายโทรศัพท์** ที่อาจซ่อนอยู่ในบริเวณที่ทำงาน หรือขอความช่วยเหลือจากบริษัทสาธารณูปโภคในท้องถิ่น การสัมผัสกับสายไฟฟ้าอาจทำให้เกิดไฟไหม้หรือถูกไฟฟ้าดูด การทำให้ท่อแก๊สเสียหายอาจทำให้เกิดระเบิด การเจาะเข้าในท่อทำให้ทรัพย์สินเสียหาย หรืออาจเป็นเหตุให้ถูกไฟฟ้าดูดได้
- ▶ **ปลดสวิตช์เปิด-ปิดและสับสวิตช์ไปที่ตำแหน่งปิด** เมื่อการจ่ายกระแสไฟฟ้าหยุดชะงัก ต. ย. เช่น ในกรณีที่ใช้คีมหรือปลั๊กไฟฟ้าหลักถูกดึงออก ในลักษณะนี้จะช่วยป้องกันไม่ให้เครื่องตัดสวิตช์อีกครั้งอย่างควบคุมไม่ได้
- ▶ **อย่าแตะต้องงานตัดและงานขัดจนกว่าจะเย็นลง** ขณะทำงาน งานจะร้อนมาก
- ▶ **ยึดชิ้นงานให้แน่น** การยึดชิ้นงานด้วยเครื่องมือหรือแท่นจับจะมั่นคงกว่าการยึดด้วยมือ

รายละเอียดผลิตภัณฑ์และข้อมูลจำเพาะ



ต้องอ่านคำเตือนเพื่อความปลอดภัยและคำสั่งทั้งหมด การไม่ปฏิบัติตามคำเตือนและคำสั่งอาจเป็นสาเหตุให้ถูกไฟฟ้าดูด เกิดไฟไหม้ และ/หรือได้รับบาดเจ็บอย่างร้ายแรง

ข้อมูลทางเทคนิค

เครื่องขัดมุม	GWS...	710	750-100	750-115	750-125	750-100 E	750-100 I
หมายเลขสินค้า	0 601 ...	394 0..	394 0..	394 0..	394 0..	394 1..	394 2..
กำลังไฟฟ้าเข้ากำหนด	วัตต์	750	750	750	750	750	750
กำลังไฟฟ้าออก	วัตต์	380	380	380	380	390	410
ความเร็วรอบกำหนด	รอบ/นาที	11 000	11 000	11 000	11 000	11 000	11 000
การปรับส่วนควบคุมความเร็วรอบ	รอบ/นาที	–	–	–	–	2800	–
ค่าที่ใช้ได้กับแรงดันไฟฟ้าระบุ [V] 230 โวลต์ ค่าเหล่านี้อาจผิดเพี้ยนไปสำหรับแรงดันไฟฟ้าที่ต่ำกว่า และโมเดลที่สร้างสำหรับเฉพาะประเทศ						–11 000	

ประโยชน์การใช้งานของเครื่อง

เครื่องนี้ใช้สำหรับตัด กัดหยาบ และแปรงวัสดุที่เป็นโลหะและหินโดยไม่ใช้น้ำ

สำหรับการตัดด้วยอุปกรณ์ทำจากวัสดุขัดถูชนิดที่ใช้ตัวประสาน (bonded abrasives) ต้องใช้แผ่นนำการตัดพิเศษ (อุปกรณ์ประกอบ)

เมื่อตัดในหิน ต้องจัดเตรียมให้มีการดูดฝุ่นออกอย่างพอเพียง เมื่อใช้เครื่องมือขัดผ่านการรับรอง ท่านสามารถใช้เครื่องมือนี้สำหรับการขัดด้วยกระดาษทราย

ส่วนประกอบผลิตภัณฑ์

ลำดับเลขของส่วนประกอบผลิตภัณฑ์อ้างอิงถึงส่วนประกอบของเครื่องที่แสดงในหน้าภาพประกอบ

- 1 ปุ่มล็อกแกน
- 2 สวิตช์เปิด-ปิด
- 3 ปุ่มตั้งความเร็วรอบล่วงหน้า (GWS 750-100 E)
- 4 ตามจับเพิ่ม (พื้นผิวจับหุ้มฉนวน)
- 5 ประแจรวมสำหรับแกนเครื่อง M 14*
- 6 ประแจรวมสำหรับแกนเครื่อง M 10*
- 7 แกนเครื่อง
- 8 กระบ้งป้องกันอันตรายสำหรับการขัด
- 9 สกรูล็อคสำหรับกระบ้งป้องกันอันตราย
- 10 น็อตรองจานพร้อม โอ-ริง
- 11 จานขัด*
- 12 น็อตยึด
- 13 น็อตเกลียวแบบขันเร็ว SDS-*clitic* *
- 14 หัวขัดคาร์ไบด์*
- 15 กระบ้งป้องกันอันตรายสำหรับการตัด*
- 16 จานตัด*
- 17 การ์ดป้องกันมือ*
- 18 แผ่นยางหนุน*
- 19 กระดาษทราย*
- 20 น็อตกลม*
- 21 แปรงขัดรูปถ้วย*
- 22 ตามจับ (พื้นผิวจับหุ้มฉนวน)

* อุปกรณ์ประกอบที่แสดงหรือระบุไม่รวมอยู่ในการจัดส่งมาตรฐาน กรุณาดูอุปกรณ์ประกอบทั้งหมดในรายการแสดงอุปกรณ์ประกอบของเรา

42 | ภาษาไทย

เครื่องขัดมุม	GWS...	710	750-100	750-115	750-125	750-100 E	750-100 I
เส้นผ่าศูนย์กลางจานขัด สูงสุด	มม.	125	100	115	125	100	100
เกลียวบนแกนเครื่อง		M 14	M 10	M 14	M 14	M 10	M 10
ความยาวเกลียว (สูงสุด) ของแกนเครื่อง	มม.	22	22	22	22	22	22
การดึงความเร็วรอบล่วงหน้า		–	–	–	–	●	–
การยับยั้งการตีกลับ		–	–	–	–	–	●
การป้องกันการสตาร์ทอีกครั้ง		–	–	–	–	●	●
การจำกัดกระแสไฟฟ้าเมื่อสตาร์ทเครื่อง		–	–	–	–	●	●
นำนักตามระเบียบการ-EPTA-Procedure 01:2014							
- มีด้ามจับเพิ่มลดการสั่นสะเทือน	กก.	1.9	1.9	1.9	1.9	1.9	1.9
- มีด้ามจับเพิ่มมาตรฐาน	กก.	1.8	1.8	1.8	1.8	1.8	1.8
ระดับความปลอดภัย		□/II	□/II	□/II	□/II	□/II	□/II

ค่าที่ให้มีใช้ได้กับแรงดันไฟฟ้าระบุ [U] 230 โวลต์ ค่าเหล่านี้อาจผิดเพี้ยนไปสำหรับแรงดันไฟฟ้าที่ต่ำกว่า และโมเดลที่สร้างสำหรับเฉพาะประเทศ

การประกอบ

การประกอบอุปกรณ์ป้องกันอันตราย

▶ ดึงปลั๊กไฟออกจากเต้าเสียบก่อนปรับแต่งเครื่อง

หมายเหตุ: หากจานขัดแตกหักขณะปฏิบัติงาน หรืออุปกรณ์จับยึดบนกระบังป้องกันอันตราย/เครื่องมือไฟฟ้า เกิดชำรุดต้องส่งเครื่องไปซ่อมบำรุงที่ศูนย์บริการหลังการขายในทันที (สำหรับที่อยู่ ดูปท "การบริการหลังการขายและคำแนะนำการใช้งาน")

กระบังป้องกันอันตรายสำหรับการขัด

สวมกระบังป้องกันอันตราย 8 เข้าบนแหวนรัดแกนเครื่อง ปรับตำแหน่งกระบังป้องกันอันตราย 8 ให้เข้ากับขั้นตอนการทำงานที่ต้องการ ล็อคกระบังป้องกันอันตราย 8 โดยขันสกรูล็อค 9 เข้าให้แน่นด้วยประแจรวม 5/6

▶ ปรับกระบังป้องกันอันตราย 8 ในลักษณะป้องกันไม่ให้ประกายไฟแลมเข้าหาตัวผู้ใช้เครื่อง

ข้อสังเกต: กระบังที่ผลิตมาเข้ากับรุ่นของเครื่องเท่านั้นจะประกอบเข้ากับเครื่องได้ โดยมีลิ้มล็อคตำแหน่งบนกระบังป้องกันอันตราย 8 เป็นตัวกำหนด

กระบังป้องกันอันตรายสำหรับการตัด

▶ สำหรับการตัดด้วยอุปกรณ์ทำจากวัสดุขัดถูชนิดที่ใช้ตัวประสาน (bonded abrasives) ต้องใช้กระบังป้องกันอันตรายสำหรับการตัด 15 เสมอ

▶ ต้องจัดเตรียมให้มีการดูดฝุ่นออกอย่างพอเพียงเมื่อตัดหิน

ประกอบกระบังป้องกันอันตรายสำหรับการตัด 15 เข้าในลักษณะเดียวกับกระบังป้องกันอันตรายสำหรับการขัด 8

ด้ามจับเพิ่ม

▶ ให้ใช้เครื่องมือไฟฟ้าพร้อมด้ามจับเพิ่ม 4 เสมอ

ขันด้ามจับเพิ่ม 4 เข้าบนด้านซ้ายหรือด้านขวาของหัวเครื่องตามลักษณะงาน

การป้องกันมือ

▶ เมื่อใช้แผ่นยางหนูน 18 หรือแปรงขัดรูปถ้วย/แปรงแผ่น/จานขัดรูปพัด ต้องประกอบการ์ดป้องกันมือ 17 เข้าเสมอ

การ์ดป้องกันมือ 17 จะประกอบเข้ากับด้ามจับเพิ่ม 4

การประกอบเครื่องมือขัด

▶ ดึงปลั๊กไฟออกจากเต้าเสียบก่อนปรับแต่งเครื่อง

▶ อย่าแตะต้องจานตัดและจานขัดจนกว่าจะเย็นลง ขณะทำงาน จานจะร้อนมาก

ทำความสะอาดแกนเครื่องขัด 7 และทุกชิ้นส่วนที่จะประกอบเข้า

เมื่อต้องการหนีบและคลายเครื่องมือขัด ให้ล็อคแกนเครื่องขัดด้วยปุ่มล็อคแกน 1

▶ กดปุ่มล็อคแกนเมื่อเครื่องขัดหยุดนิ่งอยู่กับที่เท่านั้น มิฉะนั้น เครื่องอาจชำรุดได้

งานตัด/ขัด

เอาใส่ใจดูขนาดของเครื่องมือขัด รูของเครื่องมือขัดต้องมีขนาดเข้าพอดีกับน็อตรองจาน โดยไม่มีช่องหลวม อย่าใช้ข้อลัดหรือข้อปรับขนาด

เมื่อใส่จานตัดเพชร ต้องดูให้ทิศทางหมุนของลูกศรบนจานตัดเพชรตรงกับทิศทางหมุนของเครื่อง (ดูทิศทางหมุนของลูกศรบนหัวเครื่อง)

สำหรับขั้นตอนการประกอบ ดูหน้าแสดงภาพประกอบ สำหรับการยึดจานตัด/ขัด ให้ขันน็อตยึด 12 เข้า และยึดให้แน่นด้วยประแจรวม 5/6 (ดูทท "น็อตเกลียวแบบขันเร็ว")

▶ เมื่อประกอบเครื่องมือขัดเข้าแล้ว ก่อนเปิดสวิตซ์ทำงานให้ตรวจดูว่าได้ใส่เครื่องมือขัดเข้าอย่างถูกต้องแล้ว และเครื่องมือสามารถหมุนได้อย่างอิสระ ดูให้แน่ใจว่าเครื่องมือขัดไม่ครูดกับกระบังป้องกันอันตรายหรือส่วนอื่นๆ

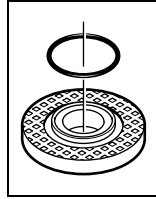

นอตรองจานสำหรับแกนขัด M 14:
ขั้วพลาสติก (โอ-ริง) จะติดตั้งอยู่รอบ
ป่าตรงกลางของนอตรองจาน 10 หาก
โอ-ริง หายหรือชำรุด ต้องเปลี่ยน
นอตรองจาน 10 ใหม่ก่อนเริ่มใช้งาน
เครื่องต่อไป

นอตรองจานสำหรับแกนขัด M 10:
สามารถใช้นอตรองจานได้ทั้งสองด้าน

จานขัดรูปพัด

▶ เมื่อทำงานด้วยจานขัดรูปพัด ให้ประกอบการ์ดป้องกัน
มือ 17 เข้าเสมอ

แผ่นยางหนูน

▶ เมื่อทำงานด้วยแผ่นยางหนูน 18 ให้ประกอบการ์ด
ป้องกันมือ 17 เข้าเสมอ

สำหรับขั้นตอนการประกอบ ดูหน้าแสดงภาพประกอบ
ชั้นนอตกลม 20 เข้า และยึดให้แน่นด้วยประแจรวม 5/6

แปรงรูปถ้วย/แปรงแผ่น

▶ เมื่อทำงานด้วยแปรงรูปถ้วย/แปรงแผ่น ให้ประกอบ
การ์ดป้องกันมือ 17 เข้าเสมอ

สำหรับขั้นตอนการประกอบ ดูหน้าแสดงภาพประกอบ
ต้องขันแปรงรูปถ้วย/แปรงแผ่นเข้าบนแกนเครื่องขัดจน
สุดเกลียว โดยเครื่องมือขัดต้องทาบสนิทกับจานแกนเครื่อง
ที่ปลายเกลียว ยึดแปรงรูปถ้วย/แปรงแผ่นให้แน่นด้วยประแจ
ปากตาย

นอตเกลียวแบบขันเร็ว SDS-clic

เพื่อความสะดวกในการเปลี่ยนเครื่องมือขัดโดยไม่ต้อง
ใช้เครื่องมืออื่นช่วย ให้ใช้นอตเกลียวแบบขันเร็ว 13 แทน
นอตยึด 12

▶ ใช้นอตเกลียวแบบขันเร็ว 13 ได้เฉพาะกับจานตัดและ
จานขัดเท่านั้น

ใช้เฉพาะนอตเกลียวแบบขันเร็ว 13 ที่ไม่มีตำหนิและ
ชำรุดเสียหายเท่านั้น

เมื่อขันเข้า ระวังอย่าประคบด้านที่มีตัวพิมพ์ของ
นอตเกลียวแบบขันเร็ว 13 เข้ากับจานขัด; ลูกศรต้องชี้
ไปที่เครื่องหมายดัชนี 23

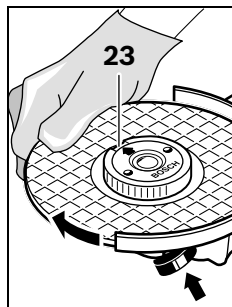

ล็อกแกนเครื่องด้วยปุ่ม
ล็อกแกน 1 สำหรับการยึด
นอตเกลียวแบบขันเร็ว
ให้แน่น ให้ใช้กำลังหมุน
จานขัดไปในทิศทางเข็มนาฬิกา

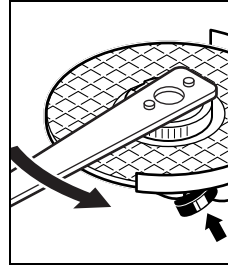

คลายนอตเกลียวแบบขันเร็ว
ที่ไม่ชำรุดและขันไว้อย่าง
ถูกต้องออกได้โดยใช้มือหมุน
วงแหวนที่มีลักษณะเป็นสันไขว้
ในทิศทางเข็มนาฬิกา
อย่าใช้คีมเพื่อคลายนอต
เกลียวแบบขันเร็วที่ติดแน่น
ออกอย่างเด็ดขาด ต้องใช้
ประแจรวมเสมอ ใช้ประแจ
รวม 5/6 ดังแสดงในภาพ
ประกอบ

เครื่องมือขัดผ่านการรับรอง

เครื่องมือขัดทั้งหมดที่ระบุในคู่มือการปฏิบัติงานเล่มนี้สามารถ
นำมาใช้งานได้

ความเร็วรอบหมุน [รอบ/นาที] หรือความเร็วรอบวง
[เมตร/วินาที] ของเครื่องมือขัดที่อนุญาตให้ใช้ได้ อยู่น้อย
จะต้องเท่ากับค่าที่กำหนดไว้ในตารางนี้

ดังนั้น ให้สังเกตดู ความเร็วรอบหมุน/รอบวง บนฉลากของ
เครื่องมือขัดเสมอ

	สูงสุด			[รอบ/ นาที]	[เมตร/ วินาที]
	D	b	d		
	100	7	16.0	11000	80
	115	7	22.2	11000	80
	125	7	22.2	11000	80
	100	-	-	11000	80
	115	-	-	11000	80
	125	-	-	11000	80
	70	30	M 10	11000	45
	75	30	M 14	11000	45

การหมุนหัวเครื่อง

▶ ดึงปลั๊กไฟออกจากเต้าเสียบก่อนปรับแต่งเครื่อง

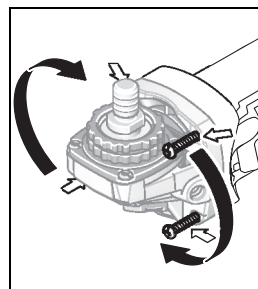

หัวเครื่องสามารถ
หมุนได้เป็นขั้น ขั้นละ
90° ในลักษณะนี้ ท่าน
สามารถนำสวิตช์เปิด-
ปิดไปยังตำแหน่งที่
สะดวกต่อการใช้งาน
มากกว่าสำหรับสภาพ
การทำงานที่เฉพาะ
เจาะจง ต. ย. เช่น
สำหรับผู้ถนัดมือซ้าย
ขันสกรูทั้งสี่ตัวออก
จนสุด หมุนหัวเครื่อง

ไปยังตำแหน่งใหม่อย่างระมัดระวัง โดยไม่ถอดออกจาก
ตัวถัง ขันสกรูทั้งสี่กลับเข้าไปและยึดให้แน่น

44 | ภาษาไทย

การดูดฝุ่น/ซีลื้อย

- ▶ ฝุ่นที่ได้จากวัสดุ เช่น เคลือบผิวที่มีสารตะกั่ว ไม้ยางประเภท แร่ธาตุ และโลหะ อาจเป็นอันตรายต่อสุขภาพ การสัมผัส หรือการหายใจเอาฝุ่นเข้าไปอาจทำให้เกิดปฏิกิริยาแพ้ฝุ่น และ/หรือนำมาซึ่งโรคติดเชื้อระบบหายใจแก่ผู้ใช้เครื่อง หรือผู้ที่ยืนอยู่ใกล้เคียง
- ฝุ่นบางประเภท เช่น ฝุ่นไม้โอ๊ก หรือไม้บีช นับเป็นสารที่ทำให้เกิดมะเร็ง โดยเฉพาะอย่างยิ่งเมื่อผสมกับสารเติมแต่ง เพื่อบำบัดไม้ (โครเมต ผลิตภัณฑ์รักษาเนื้อไม้) สำหรับวัสดุ ที่มีแอลสเบสทอสต้องให้ผู้เชี่ยวชาญทำงานเท่านั้น
 - ใช้ระบบดูดฝุ่นออกที่เหมาะสมกับประเภทวัสดุ มากเท่าที่จะทำได้
 - จัดสถานที่ทำงานให้มีการระบายอากาศที่ดี
 - ขอแนะนำให้ผู้สวมหน้ากากป้องกันการติดเชื้อที่มีระดับ-ไส้กรอง P2

ปฏิบัติตามกฎข้อบังคับสำคัญอื่นๆ ที่เกี่ยวกับวัสดุชิ้นงาน ที่บังคับใช้ในประเทศของท่าน

- ▶ ป้องกันการสะสมของฝุ่นในสถานที่ทำงาน ฝุ่นสามารถ ลุกไหม้อย่างง่ายดาย

การปฏิบัติงาน**เริ่มต้นปฏิบัติงาน**

- ▶ ให้สังเกตแรงดันไฟฟ้า! แรงดันไฟฟ้าจากแหล่งจ่าย ไฟฟ้าต้องมีค่าตรงกับค่าแรงดันไฟฟ้าที่ระบุไว้บน แผ่นป้ายพิกัดเครื่อง
- ▶ จับเครื่องมือไฟฟ้าตรงพื้นผิวจับที่หุ้มฉนวน 22 และ ด้ามจับเพิ่ม 4 เท่านั้น เครื่องมืออาจสัมผัสกับระบบไฟฟ้า ที่ซ่อนอยู่หรือสายไฟฟ้าของตัวเอง การสัมผัสกับ สายไฟฟ้าที่มีกระแสไฟฟ้าไหลอยู่จะทำให้ส่วนที่เป็นโลหะ ของเครื่องเกิดมีกระแสไฟฟ้าด้วย และส่งผลให้ผู้ใช้งาน เครื่องถูกไฟฟ้ากระตุกได้

หากใช้เครื่องทำงานด้วยพลังงานจากเครื่องกำเนิดไฟฟ้า เคลื่อนที่ที่ไม่มีกำลังไฟฟ้สำรองเพียงพอ หรือไม่มีระบบ ควบคุมแรงดันไฟฟ้าที่เหมาะสมที่สามารถเพิ่มกำลังกระแส ไฟฟ้าขณะสตาร์ท ดังนั้นเมื่อเปิดเครื่องทำงาน เครื่องจะ ทำงานได้ไม่เต็มสมรรถภาพ หรือเกิดการผิดปกติ

การตั้งความเร็วรอบล่วงหน้า (GWS 750-100 E)

ความเร็วรอบที่ต้องการสามารถตั้งล่วงหน้าด้วยปุ่มตั้งความเร็วรอบล่วงหน้า 3 (ตั้งได้แม้ขณะเครื่องกำลังเดินอยู่) ตัวเลขในตารางต่อไปนี้เป็นค่าที่เราแนะนำ

วัสดุ	การใช้งาน	เครื่องมือ	ตำแหน่งปุ่มหมุน
โลหะ	ขัดสีออก	จานขัดกระดาษทราย	2-3
ไม้, โลหะ	แปรง, ขัดสนิมออก	แปรงขัดรูปถ้วย, จานขัดกระดาษทราย	3
โลหะ, งานก่อสร้าง	ขัดออกด้วยทราย	จานขัดกระดาษทราย	4-6
โลหะ	กัดผิวหยาบ	จานขัดกระดาษทราย	6
โลหะ	ตัดออก	จานตัด	6

กรุณาลงความเหมาะสมของเครื่องกำเนิดไฟฟ้าที่ใช้อยู่ โดยเฉพาะอย่างยิ่งในเรื่องแรงดันไฟฟ้าและความถี่ไฟฟ้าหลัก

การเปิด-ปิดเครื่อง

เปิดเครื่อง ทำงานโดยดันสวิตช์เปิด-ปิด 2 ไปข้างหน้า **ล็อค** สวิตช์เปิด-ปิด 2 โดยกดสวิตช์เปิด-ปิด 2 ลงตรง ส่วนหน้าจนเข้าล็อค

ปิดเครื่อง โดยปล่อยนิ้วจากสวิตช์เปิด-ปิด 2 หรือในกรณีที่ สวิตช์ถูกล็อคอยู่ ให้กดตรงส่วนท้ายของสวิตช์เปิด-ปิด 2 ลงสั้นๆ และปล่อยนิ้ว

- ▶ **ตรวจสอบสภาพเครื่องมือชดก่อนใช้งาน เครื่องมือชดต้อง ประกอบเข้าอย่างถูกต้องและสามารถหมุนได้อย่าง อิสระ ทำการทดสอบโดยเปิดเครื่องเดินตัวเปล่า นาน อย่างน้อย 1 นาที อย่าใช้เครื่องมือชดที่ชำรุด เสียศูนย์ หรือสั้นตัว เครื่องมือชดที่ชำรุดอาจแตกระเบิดและทำให้ บาดเจ็บได้**

การยับยั้งการตีกลับ (GWS 750-100 I)

KICK BACK STOP

ในกรณีความเร็วรอบตกลงอย่างกะทันหัน ต. ย. เช่น เนื่องจากแผ่นถูกอัดแน่นขณะทำ การตัด การจ่ายไฟฟ้าไปยังมอเตอร์จะหยุด ชะงักโดยวิธีการทางอิเล็กทรอนิกส์

สตาร์ทเครื่องทำงานอีกครั้ง

สับสวิตช์เปิด-ปิด 2 ไปยัง ตำแหน่งปิด และเปิดเครื่องทำงานอีกครั้ง

การป้องกันการสตาร์ทอีกครั้ง (GWS 750-100 E/ GWS 750-100 I)

ตัวป้องกันการสตาร์ทอีกครั้งจะป้องกันไม่ให้เครื่องสตาร์ทขึ้น อีกครั้งอย่างควบคุมไม่ได้หลังกระแสไฟฟ้าถูกชะงักจ่าย **สตาร์ทเครื่องทำงานอีกครั้ง** สับสวิตช์เปิด-ปิด 2 ไปยัง ตำแหน่งปิด และเปิดเครื่องทำงานอีกครั้ง

การจำกัดกระแสไฟฟ้าเมื่อสตาร์ทเครื่อง (GWS 750-100 E/GWS 750-100 I)

ระบบอิเล็กทรอนิกส์จำกัดกระแสไฟฟ้าช่วยลดความสิ้นเปลือง พลังงานไฟฟ้าขณะเปิดเครื่อง และทำให้สามารถทำงานได้ โดยใช้ฟิวส์ 16 แอมแปร์

ข้อแนะนำในการทำงาน

- ▶ ดึงปลั๊กไฟออกจากเต้าเสียบก่อนปรับแต่งเครื่อง
- ▶ ใช้ความระมัดระวังเมื่อเจาะรูในฝาผนังที่รับน้ำหนัก; ดูบท "ข้อมูลเกี่ยวกับโครงสร้าง"
- ▶ ยึดชิ้นงานให้แน่น หากชิ้นงานไม่หนักพอที่จะถ่วงตัวเองให้นิ่งอยู่กับที่ได้
- ▶ อย่าใช้งานเครื่องหนักเกินไปจนเครื่องหยุดทำงาน
- ▶ หลังใช้เครื่องทำงานอย่างหนักหน่วง ต้องปล่อยให้เครื่องวิ่งตัวเปล่าต่อเป็นเวลานานหลายนาทีเพื่อให้เครื่องมือตัด/ขัดเย็นลง
- ▶ อย่าแตะต้องจานตัดและจานขัดจนกว่าจะเย็นลง ขณะทำงาน จานจะร้อนมาก
- ▶ อย่าใช้เครื่องมือไฟฟ้าร่วมกับแท่นตัดออก

การกักตักผิวหยาบ

- ▶ ห้ามนำจานตัดมาใช้สำหรับกักตักผิวหยาบอย่างเด็ดขาด
- การกักตักผิวหยาบให้ได้ดีที่สุดทำได้โดยการตั้งมุมขัดไว้ระหว่าง 30° และ 40° เคลื่อนเครื่องไปมาพร้อมกับกดลงพอประมาณ การทำงานในลักษณะนี้จะไม่ทำให้ชิ้นงานร้อนเกินไป ไม่เปลี่ยนสีชิ้นงาน และไม่ทำให้เป็นสนิม

จานขัดรูปพัด

จานขัดรูปพัด (อุปกรณ์ประกอบ) สามารถใช้ขัดผิวหน้าชิ้นงานที่มีรูปโค้งนูนและเส้นขอบรอบนอก

จานขัดรูปพัดมีอายุการใช้งานนานกว่า ให้เสียงรบกวนน้อยกว่า และมีอุณหภูมิที่เกิดจากการขัดต่ำกว่ากระดาษทรายแบบดั้งเดิมเป็นอย่างมาก

การตัดโลหะ

- ▶ สำหรับการตัดด้วยอุปกรณ์ทำจากวัสดุขัดลูบชนิดที่ใช้ตัวประสาน (bonded abrasives) ต้องใช้กระบังป้องกันอันตรายสำหรับการตัด 15 เสมอ

เมื่อทำงานตัด ให้เคลื่อนเครื่องไปข้างหน้าด้วยความเร็วพอประมาณที่เหมาะสมกับวัสดุชิ้นงานที่กำลังตัดอยู่ อย่าออกแรงกดลงบนจานตัด อย่าตะแคงหรือส่ายเครื่อง

อย่าหยุดจานตัดที่กำลังหมุนด้วยความเร็วลดลงโดยกดด้านข้างลง

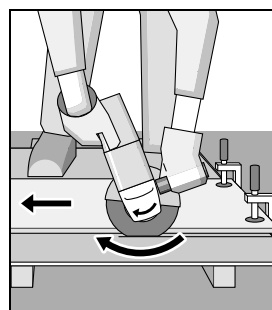

เครื่องต้องทำงานในทิศทางตรงกันข้ามกับการหมุนเสมอ มิฉะนั้นจะเกิดอันตรายจากการที่เครื่องถูกดันออกจากร่องตัดโดยควบคุมไม่ได้

เมื่อต้องการตัดเส้นรอบนอกและทอสี่เหลี่ยม ข้อแนะนำให้เริ่มตรงจุดที่มีหน้าตัดที่เล็กที่สุด

การตัดหิน

- ▶ ต้องจัดเตรียมให้มีการดูดฝุ่นออกอย่างพอเพียงเมื่อตัดหิน
- ▶ สวมหน้ากากป้องกันฝุ่น
- ▶ ต้องใช้เครื่องมือสำหรับการขัดและตัดแห้งเท่านั้น

สำหรับการตัดหิน ทางที่ดีควรใช้จานตัดเพชร

เมื่อตัดวัสดุที่แข็งเป็นพิเศษ ต.ย. เช่น คอนกรีตที่มีกรวดผสมอยู่มาก จานตัดเพชรจะร้อนเกินไป และด้วยเหตุนี้ก็จะชำรุดได้ ซึ่งจะสังเกตเห็นได้ชัดจากวงประกายไฟที่หมุนไปพร้อมๆ กับจานตัดเพชร

ในกรณีนี้ ให้หยุดการตัด และทำให้จานตัดเพชรเย็นลงโดยปล่อยให้เครื่องเดินตัวเปล่าที่ความเร็วรอบสูงสุดสักครู่หนึ่ง การทำงานได้น้อยลงอย่างเห็นได้ชัด และวงประกายไฟหมุนขึ้นให้เห็นว่า จานตัดเพชรกำลังจะท้อ การตัดวัสดุขัดกร่อน (ต.ย. เช่น อิฐจากทรายผสมปูนขาว) เพียงเล็กน้อย จะทำให้จานกลับคมอีกครั้ง

ข้อมูลเกี่ยวกับโครงสร้าง

การเจาะรูในฝาผนังที่รับน้ำหนักอยู่ภายใต้การควบคุมของมาตรฐาน DIN 1053 ตอน 1 หรือกฎระเบียบเฉพาะในแต่ละประเทศ ต้องปฏิบัติตามกฎระเบียบนี้ในทุกกรณี ก่อนเริ่มงาน ให้ปรึกษาวิศวกรโครงสร้าง สถาปนิก หรือหัวหน้าก่อสร้างที่รับผิดชอบ

การบำรุงรักษาและบริการ**การบำรุงรักษาและการทำความสะอาด**

- ▶ ดึงปลั๊กไฟออกจากเต้าเสียบก่อนปรับแต่งเครื่อง
- ▶ เพื่อให้ทำงานได้อย่างถูกต้องและปลอดภัย ต้องรักษาเครื่องและช่องระบายอากาศให้สะอาดอยู่เสมอ
- ▶ หากใช้เครื่องทำงานหนัก ให้ใช้อุปกรณ์ดูดฝุ่นออกเท่าที่จะทำได้เสมอ เป่าช่องระบายอากาศบ่อยๆ และติดตั้งอุปกรณ์ตัดวงจรเมื่อเกิดการรั่วไหลของไฟฟาลงดิน แบบพกพา (PRCD) เมื่อทำงานกับโลหะ ฝุ่นซึ่งมีคุณสมบัตินำความร้อนและกระแสไฟฟ้าอาจสะสมอยู่ข้างในเครื่องมือไฟฟ้า ฉนวนป้องกันทั้งหมดของเครื่องมือไฟฟ้าอาจได้รับผลเสีย

กรุณาเก็บรักษาและจับถืออุปกรณ์ประกอบอย่างระมัดระวัง เมื่อจำเป็นต้องเปลี่ยนสายไฟฟ้า ให้ส่งเครื่องให้บริษัท บ็อช หรือศูนย์บริการลูกค้าสำหรับเครื่องมือไฟฟ้า บ็อช ที่ได้รับมอบหมายทำการเปลี่ยนให้ เพื่อหลีกเลี่ยงอันตรายด้านความปลอดภัย

การบริการหลังการขายและคำแนะนำการใช้งาน

ศูนย์บริการหลังการขายของเรายินดีตอบคำถามเกี่ยวกับการบำรุงรักษาและการซ่อมแซมผลิตภัณฑ์ของท่าน รวมทั้งชิ้นส่วนอะไหล่ ภาพแยกชิ้นประกอบและข้อมูลเกี่ยวกับชิ้นส่วนอะไหล่ยังสามารถดูได้ใน:

www.bosch-pt.com

ทีมงานให้คำแนะนำการใช้งานของ บ็อช ยินดีตอบคำถามเกี่ยวกับผลิตภัณฑ์ของเราและอุปกรณ์ประกอบของผลิตภัณฑ์ เมื่อต้องการสอบถามและสั่งซื้ออะไหล่ กรุณาแจ้งหมายเลขสินค้า 10 หลักบนแผ่นป้ายรุ่นของผลิตภัณฑ์ทุกครั้ง

46 | Bahasa Indonesia

ในกรณีประกัน ช่อมแซม หรือซื้อชิ้นส่วนมาเปลี่ยน กรุณาติดต่อ ผู้ขายที่ได้รับแต่งตั้งเท่านั้น

ไทย

บริษัท โรเบิร์ต บ็ช จำกัด
ชั้น 11 ดิกลีเบอร์ตี สแควร์
287 ถนนสีลม บางรัก
กรุงเทพฯ 10500
โทรศัพท์ 02 6393111
โทรสาร 02 2384783
บริษัท โรเบิร์ต บ็ช จำกัด ตู้ ปณ. 2054
กรุงเทพฯ 10501 ประเทศไทย
www.bosch.co.th

ศูนย์บริการซ่อมและฝึกอบรม บ็ช
อาคาร ลาซาลทาวเวอร์ ชั้น G ห้องเลขที่ 2
บ้านเลขที่ 10/11 หมู่ 16
ถนนศรีนครินทร์
ตำบลบางแก้ว อำเภอบางพลี
จังหวัดสมุทรปราการ 10540
ประเทศไทย
โทรศัพท์ 02 7587555
โทรสาร 02 7587525

การกำจัดขยะ

เครื่องมือ อุปกรณ์ประกอบ และหีบห่อ ต้องนำไปแยกประเภท วัสดุเพื่อนำกลับมาใช้ใหม่โดยไม่ทำลายสภาพแวดล้อม อย่างไรก็ตาม เครื่องมือไฟฟ้าลงในขยะบ้าน!

ขอสงวนสิทธิ์ในการเปลี่ยนแปลงโดยไม่ต้องแจ้งล่วงหน้า

Bahasa Indonesia**Petunjuk-Petunjuk untuk Keselamatan Kerja****Petunjuk-Petunjuk Umum untuk Perangkat Listrik**

⚠ PERHATIKANLAH Bacalah semua petunjuk-petunjuk untuk keselamatan kerja dan petunjuk-petunjuk untuk penggunaan.

Kesalahan dalam menjalankan petunjuk-petunjuk untuk keselamatan kerja dan petunjuk-petunjuk untuk penggunaan dapat mengakibatkan kontak listrik, kebakaran dan/atau luka-luka yang berat.

Simpanlah semua petunjuk-petunjuk untuk keselamatan kerja dan petunjuk-petunjuk lainnya untuk penggunaan di masa depan.

Kata „perkakas listrik“ yang disebutkan di dalam petunjuk-petunjuk untuk keselamatan kerja adalah sebutan untuk perkakas listrik pakai listrik jaringan (dengan kabel) dan untuk perkakas listrik tenaga baterai (tanpa kabel listrik).

Keselamatan kerja di tempat kerja

- ▶ **Jagalah supaya tempat kerja selalu bersih dan terang.** Tempat kerja yang tidak rapi atau tidak terang dapat mengakibatkan terjadinya kecelakaan.

- ▶ **Janganlah menggunakan perkakas listrik di tempat di mana dapat terjadi ledakan, di mana ada cairan, gas atau debu yang mudah terbakar.** Perkakas listrik dapat memancarkan bunga api yang lalu mengakibatkan debu atau uap terbakar.

- ▶ **Selama menggunakan perkakas listrik, jauhkan anak-anak dan orang-orang lain dari tempat kerja.** Jika konsentrasi terganggu, bisa jadi Anda tidak bisa mengendalikan perkakas listrik tersebut.

Keamanan listrik

- ▶ **Steker dari perkakas listrik harus cocok pada stopkontak. Janganlah sekali-kali merubah steker. Janganlah menggunakan steker perantara bersama dengan perkakas listrik yang mempunyai hubungan arde.** Steker yang tidak dirubah dan stopkontak yang cocok mengurangi bahaya terjadinya kontak listrik.
- ▶ **Jagalah supaya badan Anda tidak bersentuhan dengan permukaan yang mempunyai hubungan arde, misalnya pipa-pipa, radiator pemanas ruangan, kompor listrik dan lemari es.** Ada risiko besar terjadi kontak listrik, jika badan Anda mempunyai hubungan arde.
- ▶ **Jagalah supaya perkakas listrik tidak kena hujan atau menjadi basah.** Air yang masuk ke dalam perkakas listrik menambah risiko terjadinya kontak listrik.
- ▶ **Janganlah menyalah gunakan kabel listrik untuk mengangkat dan menggantungkan perkakas listrik atau untuk menarik steker dari stopkontak. Jagalah supaya kabel listrik tidak kena panas, minyak, pinggiran yang tajam atau bagian-bagian perkakas yang bergerak.** Kabel listrik yang rusak atau tersangkut menambah risiko terjadinya kontak listrik.
- ▶ **Jika Anda menggunakan perkakas listrik di luar gedung, gunakanlah hanya kabel sambungan yang juga cocok untuk pemakaian di luar gedung.** Penggunaan kabel sambungan yang cocok untuk pemakaian di luar gedung mengurangi risiko terjadinya kontak listrik.
- ▶ **Jika penggunaan perkakas listrik di tempat yang basah tidak bisa dihindarkan, gunakanlah sakelar pengaman terhadap arus penyimpangan.** Penggunaan sakelar pengaman terhadap arus penyimpangan mengurangi risiko terjadinya kontak listrik.

Keselamatan kerja

- ▶ **Berhati-hatilah selalu, perhatikanlah apa yang Anda kerjakan dan bekerjalah dengan seksama jika menggunakan perkakas listrik. Janganlah menggunakan perkakas listrik, jika Anda capai atau berada di bawah pengaruh narkoba, minuman keras atau obat.** Jika Anda sekejap mata saja tidak berhati-hati sewaktu menggunakan perkakas listrik, dapat terjadi luka-luka berat.
- ▶ **Pakailah pakaian dan sarana pelindung dan pakailah selalu kaca mata pelindung.** Dengan memakai pakaian dan sarana pelindung, misalnya kedok anti debu (masker), sepatu tertutup yang tidak licin, helm pelindung atau pemalut telinga sesuai dengan pekerjaan yang dilakukan dengan perkakas listrik, bahaya terjadinya luka-luka dapat dikurangi.

- ▶ **Jagalah supaya perkakas listrik tidak dihidupkan secara tidak disengaja. Perhatikan bahwa perkakas listrik dalam penyetelan mati, jika steker disambungkan pada pengadaan listrik dan/atau baterai, jika perkakas listrik diangkat atau dibawa.** Jika selama mengangkat perkakas listrik jari Anda berada pada tombol untuk menghidupkan dan mematikan atau perkakas listrik yang dalam penyetelan hidup disambungkan pada listrik, dapat terjadi kecelakaan.
 - ▶ **Lepaskan semua perkakas-perkakas penyetelan atau kunci-kunci pas sebelum perkakas listrik dihidupkan.** Perkakas atau kunci yang berada di dalam bagian yang berputar dapat mengakibatkan terjadinya luka-luka.
 - ▶ **Aturkan badan sedemikian sehingga Anda bisa bekerja dengan aman. Berdirilah secara mantap dan jagalah selalu keseimbangan.** Dengan demikian Anda bisa mengendalikan perkakas listrik dengan lebih baik, jika terjadi sesuatu dengan tiba-tiba.
 - ▶ **Pakailah pakaian yang cocok. Janganlah memakai pakaian yang longgar atau perhiasan. Jagalah supaya rambut, pakaian dan sarung tangan tidak masuk dalam bagian-bagian perkakas yang bergerak.** Pakaian yang longgar, rambut panjang atau perhiasan dapat tersangkut dalam bagian perkakas yang bergerak.
 - ▶ **Jika ada kemungkinan untuk memasang sarana penghisapan dan penampungan debu, perhatikan bahwa sarana-sarana ini telah dipasangkan dan digunakan dengan betul.** Penggunaan sarana penghisapan bisa mengurangi bahaya yang disebabkan debu.
- Penggunaan dan penanganan perkakas listrik dengan seksama**
- ▶ **Janganlah membebankan perkakas listrik terlalu berat. Gunakan selalu perkakas listrik yang cocok untuk pekerjaan yang dilakukan.** Dengan perkakas listrik yang cocok Anda bekerja lebih baik dan lebih aman dalam batas-batas kemampuan yang ditentukan.
 - ▶ **Janganlah menggunakan perkakas listrik yang tombolnya rusak.** Perkakas listrik yang tidak bisa dihidupkan atau dimatikan, berbahaya dan harus direparasikan.
 - ▶ **Tariklah steker dari stopkontak dan/atau keluarkan baterai, sebelum Anda melakukan penyetelan pada perkakas listrik, mengganti alat-alat kerja atau sebelum menyimpan perkakas listrik.** Tindakan keselamatan kerja ini mengurangi bahaya perkakas listrik hidup secara tidak disengaja.
 - ▶ **Simpanlah perkakas listrik yang tidak digunakan di luar jangkauan anak-anak. Janganlah mengizinkan orang-orang yang tidak mengenal perkakas listrik ini atau yang belum membaca petunjuk-petunjuk ini, menggunakan perkakas listrik ini.** Perkakas listrik bisa menjadi berbahaya, jika digunakan oleh orang-orang yang tidak mengenalnya.
 - ▶ **Rawatlah perkakas listrik dengan seksama. Periksa, apakah bagian-bagian perkakas listrik yang bergerak berfungsi dengan baik dan tidak tersangkut, apakah ada bagian-bagian yang patah atau**

rusak sedemikian, sehingga dapat mempengaruhi jalannya perkakas listrik. Biarkan bagian-bagian perkakas yang rusak direparasikan, sebelum Anda mulai menggunakan perkakas listrik. Banyak kecelakaan terjadi karena perkakas listrik tidak dirawat dengan seksama.

- ▶ **Perhatikan supaya alat-alat pemotong selalu tajam dan bersih.** Alat-alat pemotong dengan mata-mata pemotong yang tajam dan dirawat dengan seksama tidak mudah tersangkut dan lebih mudah dikendalikan.
- ▶ **Gunakanlah semua perkakas listrik, aksesoris, alat-alat kerja dsb. sesuai dengan petunjuk-petunjuk. Perhatikan syarat-syarat kerja dan macam pekerjaan yang dilakukan.** Penggunaan perkakas listrik untuk macam pekerjaan yang tidak cocok dengan kegunaannya bisa mengakibatkan keadaan yang berbahaya.

Servis

- ▶ **Biarkan perkakas listrik Anda direparasikan hanya oleh orang-orang ahli yang berpengalaman dan hanya dengan menggunakan suku cadang yang asli.** Dengan demikian terjamin keselamatan kerja dengan perkakas listrik ini secara berkesinambungan.

Petunjuk-petunjuk untuk keselamatan kerja untuk mesin gerinda tangan

Petunjuk-petunjuk untuk keselamatan kerja yang sama untuk pekerjaan menggerinda, mengampelas dengan kertas pasir, bekerja dengan sikat kawat dan memotong

- ▶ **Perkakas listrik ini bisa digunakan sebagai mesin gerinda, mesin ampelas dengan kertas pasir, sikat kawat dan sebagai mesin potong.** Perhatikanlah semua petunjuk-petunjuk untuk keselamatan kerja, petunjuk-petunjuk untuk penggunaan, gambar-gambar dan data-data yang Anda terima bersama dengan perkakas listrik. Jika Anda tidak menaati petunjuk-petunjuk berikut, bisa terjadi kontak listrik, kebakaran dan/atau luka-luka berat.
- ▶ **Perkakas listrik ini tidak cocok untuk pekerjaan memolis.** Pemakaian perkakas listrik untuk pekerjaan yang tidak cocok dengan tujuannya bisa mengakibatkan keadaan yang membahayakan dan terjadinya luka-luka.
- ▶ **Gunakanlah hanya aksesoris yang dirancang khusus untuk perkakas listrik ini dan dianjurkan oleh Bosch.** Jika suatu aksesoris bisa dipasangkan pada perkakas listrik milik Anda, ini tidak berarti bahwa penggunaannya yang aman terjamin.
- ▶ **Kecepatan putaran yang diizinkan dari alat kerja harus paling sedikit sebesar kecepatan putaran maksimal yang tercantum pada perkakas listrik.** Aksesoris yang diputar lebih cepat daripada kecepatan putaran yang diizinkan, bisa terpatah dan beterbangan.
- ▶ **Diameter luar dan ketebalan alat kerja harus sesuai dengan ukuran-ukuran yang dianjurkan bagi perkakas listrik milik Anda.** Alat kerja-alat kerja yang tidak cocok ukurannya tidak bisa dilindungi atau dikendalikan dengan baik.

48 | Bahasa Indonesia

- ▶ **Alat kerja-alat kerja berulir harus duduk pas pada uliran dari poros kerja. Pada alat kerja-alat kerja yang dipasangkan dengan flens, diameter lubang dari alat kerja harus cocok pada diameter lubang dari flens.** Alat kerja-alat kerja yang tidak dikencangkan dengan baik pada perkakas listrik berputar tidak sempurna karena tidak balans, bervibrasi keras sekali dan bisa membuat perkakas listrik tidak bisa dikendalikan.
 - ▶ **Janganlah menggunakan alat kerja-alat kerja yang tidak mulus. Sebelum digunakan, periksalah selalu alat kerja-alat kerja seperti mata gerinda diperiksa apakah ada bagian yang sembul dan retak, piringan diperiksa apakah retak, aus atau tumpul, sikat kawat diperiksa apakah ada kawat yang terlepas atau putus. Jika perkakas listrik atau alat kerja jatuh, periksalah apakah menjadi rusak atau gunakanlah alat kerja lainnya yang tidak rusak. Jika Anda telah memeriksa alat kerja dan telah memasangkannya, Anda dan orang-orang yang berada di dekat tempat kerja harus menjauh dari lingkungan gerak alat kerja yang memutar dan biarkan perkakas listrik berjalan dengan kecepatan putaran maksimal selama satu menit.** Kebanyakan alat kerja-alat kerja yang rusak akan putus selama masa uji coba ini.
 - ▶ **Pakailah sarana pelindung bagi diri Anda. Tergantung dari macam pekerjaan yang dilakukan, pakailah kedok penutup muka, pelindung mata atau kaca mata pelindung. Jika perlu, pakailah kedok anti debu, pemalut telinga, sarung tangan pelindung atau pakaian pelindung khusus yang melindungi Anda dari butir-butir gerinda dan butir-butir bahan (serbuk).** Mata harus dilindungi terhadap benda-benda yang beterbangan, yang terjadi pada beberapa macam pemakaian perkakas listrik. Kedok anti debu atau kedok pelindung pernafasan harus mampu menyaring debu yang terjadi selama pemakaian perkakas listrik. Jika Anda mendengar suara bising untuk waktu yang lama, daya pendengaran bisa berkurang.
 - ▶ **Perhatikanlah supaya orang-orang lain cukup jauh dari tempat kerja Anda. Semua orang yang mendekati tempat kerja Anda harus memakai sarana pelindung badan.** Pecahan-pecahan dari benda yang dikerjakan atau alat kerja-alat kerja yang patah bisa beterbangan dan mengakibatkan luka-luka, juga di tempat yang agak jauh dari lingkungan gerak mesin.
 - ▶ **Peganglah perkakas listrik hanya pada pegangan yang terisolir, jika Anda melakukan pekerjaan di mana alat kerjanya bisa terkena pada saluran listrik yang tidak terlihat atau kabelnya sendiri.** Alat kerja yang bersentuhan dengan kabel yang bertegangan dapat mengakibatkan bagian-bagian logam dari perkakas listrik juga bertegangan dan lalu mengakibatkan kontak listrik.
 - ▶ **Jauhkan kabel listrik dari alat kerja-alat kerja yang berputar.** Jika Anda tidak bisa mengendalikan perkakas listrik, kabel listrik bisa terpotong atau tersangkut dan lalu tangan atau lengan Anda bisa terkena pada alat kerja yang berputar.
 - ▶ **Janganlah meletakkan perkakas listrik jika alat kerjanya belum berhenti sama sekali.** Alat kerja yang masih berputar bisa terkena pada permukaan di mana perkakas listrik diletakkan sehingga Anda tidak bisa mengendalikan perkakas listrik.
 - ▶ **Janganlah membiarkan perkakas listrik hidup jika Anda sedang mengangkatnya.** Pakaian Anda secara tidak disengaja bisa tersangkut pada alat kerja yang berputar dan alat kerja ini bisa menancap dalam badan Anda.
 - ▶ **Bersihkan lubang-lubang ventilasi pada perkakas listrik Anda secara berkala.** Kipas angin motor menarik debu ke dalam rumahan dan debu logam dalam jumlah yang besar dan listrik bisa mengakibatkan bahaya.
 - ▶ **Janganlah menggunakan perkakas listrik di dekat bahan-bahan yang mudah terbakar.** Bunga api bisa menyulut bahan-bahan ini.
 - ▶ **Janganlah menggunakan alat kerja-alat kerja yang memerlukan cairan pendingin.** Penggunaan air atau cairan pendingin lainnya bisa mengakibatkan kontak listrik.
- Bantingan dan petunjuk-petunjuk khusus**
- ▶ **Bantingan (kickback) adalah reaksi yang terjadi tiba-tiba jika alat kerja yang berputar tersangkut atau memblok, misalnya mata gerinda, piringan, sikat kawat dsb.** Jika alat kerja tersangkut atau memblok, alat kerja berhenti memutar secara tiba-tiba. Dengan demikian perkakas listrik yang tidak bisa dikendalikan terpelanting ke arah yang berlawanan dengan arah putaran alat kerja di tempat di mana alat kerja memblok. Jika misalnya satu mata gerinda tersangkut atau memblok dalam benda yang dikerjakan, maka pinggir mata gerinda yang berada di dalam benda yang dikerjakan tersangsang dan bisa mengakibatkan mata gerinda patah atau bantingan. Dalam hal demikian mata gerinda bergerak mendekati atau menjauhi orang yang menggunakan perkakas listrik, tergantung dari arah putaran mata gerinda di tempat di mana mata gerinda memblok. Dalam hal ini mata gerinda bisa patah. Bantingan adalah akibat dari penggunaan perkakas listrik yang tidak cocok dan tidak betul. Bantingan bisa dihindarkan dengan cara-cara yang diterangkan di bawah ini.
 - ▶ **Peganglah perkakas listrik dengan baik dan aturkan badan dan lengan-lengan Anda sedemikian, sehingga Anda bisa mengimbangi jika perkakas listrik membanting. Gunakan selalu gagang tambahan jika memang ada, sehingga Anda bisa mengendalikan daya bantingan-daya bantingan atau momen reaksi-momen reaksi sebaik-baiknya pada waktu putaran sedang bertambah.** Orang yang menggunakan perkakas listrik bisa mengendalikan bantingan atau daya reaksi-daya reaksi jika orang ini menaati petunjuk-petunjuk untuk keselamatan kerja.
 - ▶ **Janganlah sekali-kali mendekatkan tangan Anda pada alat kerja-alat kerja yang sedang berputar.** Jika perkakas listrik membanting, alat kerja bisa bergerak di atas tangan Anda.

- ▶ **Jauhkan badan Anda dari bidang yang terjangkau oleh perkakas listrik yang membanting.** Perkakas listrik dibanting dalam arah yang berlawanan dengan arah putaran mata gerinda pada tempat di mana mata gerinda memblok.
- ▶ **Bekerjalah dengan sangat hati-hati di sudut-sudut, pinggiran yang tajam dsb. Jagalah supaya alat kerja-alat kerja tidak memantul dari benda yang dikerjakan dan terjepit.** Alat kerja yang berputar cenderung terjepit di sudut-sudut, pinggiran yang tajam atau bisa memantul. Ini mengakibatkan perkakas listrik tidak bisa dikendalikan atau mengakibatkan bantingan.
- ▶ **Janganlah menggunakan mata gergaji rantai atau mata gergaji yang bergerigi.** Alat kerja-alat kerja demikian sering mengakibatkan bantingan atau membuat perkakas listrik tidak bisa dikendalikan.

Petunjuk-petunjuk untuk keselamatan kerja khusus untuk menggerinda dan memotong

- ▶ **Gunakanlah selalu hanya alat kerja-alat kerja yang diizinkan untuk perkakas listrik milik Anda dan kap pelindung yang khusus untuk alat kerja-alat kerja ini.** Alat kerja-alat kerja yang tidak khusus untuk perkakas listrik ini tidak bisa ditutupi dan membahayakan.
 - ▶ **Mata gerinda terpancung harus dipasangkan sedemikian, sehingga bidang penggerindaan tidak menonjol keluar dari pinggiran kap pelindung.** Mata gerinda yang tidak dipasangkan dengan betul, yang menonjol keluar dari pinggiran kap pelindung, tidak dapat dilindungi dengan baik.
 - ▶ **Kap pelindung harus dipasangkan dengan betul pada perkakas listrik dan harus disetelkan sedemikian, sehingga penggunaan perkakas listrik paling aman, artinya bagian alat kerja yang menghadap ke orang yang menggunakan perkakas listrik harus tertutup oleh kap pelindung sebesar mungkin.** Kap pelindung harus melindungi orang yang menggunakan perkakas listrik terhadap bahan yang terpatah, persentuhan yang tidak disengaja dengan alat kerja serta bunga api yang dapat menyulut pakaian.
 - ▶ **Alat kerja-alat kerja hanya boleh digunakan untuk macam penggunaan yang disarankan. Misalnya: janganlah sekali-kali menggerinda dengan sisi samping dari mata potong.** Mata potong digunakan untuk mengikis bahan dengan pinggiran dari piringan. Tekanan dari samping pada alat kerja ini bisa mematahkannya.
 - ▶ **Gunakan selalu flens penjepit-flens penjepit yang mulus dan dalam ukuran dan bentuk yang cocok untuk alat kerja-alat kerja yang Anda pilih.** Flens-flens yang cocok menopang mata gerinda dan dengan demikian menghindarkan mata gerinda patah. Flens-flens untuk mata potong bisa jadi berbeda daripada flens-flens untuk mata gerinda lainnya.
 - ▶ **Janganlah menggunakan mata gerinda yang aus dari perkakas listrik yang lebih besar.** Mata gerinda dari perkakas listrik yang lebih besar tidak cocok untuk kecepatan putaran yang lebih tinggi dari perkakas listrik yang lebih kecil dan bisa terpatah karenanya.
- Petunjuk-petunjuk untuk keselamatan kerja lainnya khusus untuk memotong**
- ▶ **Perhatikanlah supaya mata potong tidak memblok dan janganlah menekannya terlalu keras. Janganlah membuat pemotongan yang terlalu dalam.** Pembebanan yang terlalu berat pada mata potong meningkatkan pembebanannya dan membuatnya mudah tersangkut atau memblok dan dengan demikian bisa terjadi bantingan atau mata potong patah.
 - ▶ **Janganlah mendekati lingkungan di depan atau di belakang mata potong yang sedang berputar.** Jika Anda menggerakkan mata potong dalam benda yang dikerjakan menjauh dari diri Anda, bisa jadi jika terjadi bantingan perkakas listrik terpelanting ke arah Anda dengan mata potong yang masih berputar.
 - ▶ **Jika mata potong terjepit atau jika Anda menghentikan sebentar pekerjaan, matikan perkakas listrik dan janganlah menggoyangkannya hingga mata potong berhenti memutar. Janganlah sekali-kali mencoba untuk menarik mata potong yang masih berputar dari jalur pemotongannya, bisa terjadi bantingan.** Periksa mengapa mata potong terjepit dan betulkan.
 - ▶ **Janganlah menghidupkan kembali perkakas listrik, selama perkakas listrik masih berada dalam benda yang dikerjakan. Biarkan mata potong mencapai kecepatan putaran nominal dahulu sebelum Anda melanjutkan pemotongan dengan hati-hati.** Jika tidak, mata potong bisa tersangkut, melompat ke luar dari jalur pemotongan atau mengakibatkan bantingan.
 - ▶ **Topangkan pelat-pelat atau benda-benda yang besar yang dikerjakan untuk mengurangi risiko terjadinya bantingan karena mata potong yang terjepit.** Benda-benda yang besar bisa melengkung ke bawah karena beratnya sendiri. Benda yang dikerjakan harus ditopangkan pada kedua sisinya, baik di dekat jalur pemotongan maupun di pinggirannya.
 - ▶ **Berhati-hatilah sekali jika melakukan pemotongan „kantong“ di tembok atau tempat-tempat lain yang tidak terlihat bagian dalamnya.** Mata potong yang masuk ke dalam bahan dan tanpa disengaja memotong pipa gas atau pipa air, saluran listrik atau benda-benda lainnya, bisa mengakibatkan bantingan.
- Petunjuk-petunjuk untuk keselamatan kerja khusus untuk mengampelas dengan kertas pasir**
- ▶ **Janganlah menggunakan daun ampelas yang terlalu besar, melainkan taatilah petunjuk-petunjuk pabrik tentang ukuran daun ampelas.** Daun ampelas yang lebih besar daripada piringan bisa mengakibatkan terjadinya luka-luka, daun ampelas bisa memblok, sobek atau mengakibatkan bantingan.
- Petunjuk-petunjuk untuk keselamatan kerja khusus untuk pekerjaan dengan sikat kawat**
- ▶ **Perhatikanlah bahwa kawat-kawat bisa terlepas dari sikat kawat, juga dalam pemakaian yang biasa. Janganlah membebani kawat-kawat terlalu berat dengan tekanan yang terlalu besar.** Kawat-kawat yang beterbangan dengan mudahnya bisa menembusi pakaian yang tipis dan/atau kulit kita.

50 | Bahasa Indonesia

- **Jika penggunaan kap pelindung diajarkan, perhatikanlah supaya kap pelindung dan sikat kawat tidak bersentuhan.** Diameter piringan sikat dan mangkok sikat kawat bisa menjadi lebih besar karena tekanan atau daya sentrifugal.

Petunjuk-petunjuk untuk keselamatan kerja lainnya

Pakailah kaca mata pelindung.



- **Gunakanlah alat detektor logam yang cocok untuk mencari kabel dan pipa yang tidak terlihat atau hubungi perusahaan pengadaan setempat.** Sentuhan dengan kabel-kabel listrik dapat mengakibatkan api dan kontak listrik. Pipa gas yang dirusak dapat mengakibatkan ledakan. Pipa air yang dirusak mengakibatkan kerusakan barang-barang atau dapat mengakibatkan kontak listrik.
- **Buka penguncian tombol untuk menghidupkan dan mematikan dan setelkan tombol pada penyetelan mati, jika pengadaan listrik terputus, misalnya jika listrik mati atau steker ditarik dari stopkontak.** Dengan demikian perkakas listrik tidak hidup kembali secara tidak terkendali.
- **Janganlah memegang mata gerinda dan mata potong, jika masih belum menjadi dingin.** Piringan-piringan ini menjadi sangat panas selama penggunaannya.
- **Usahakan supaya benda yang dikerjakan tidak goyang.** Benda yang ditahan dalam alat pemegang atau bais lebih mantap daripada benda yang dipegang dengan tangan.

Penjelasan tentang produk dan daya

Bacalah semua petunjuk-petunjuk untuk keselamatan kerja dan petunjuk-petunjuk untuk penggunaan. Kesalahan dalam menjalankan petunjuk-petunjuk untuk keselamatan kerja dan petunjuk-petunjuk untuk penggunaan dapat mengakibatkan

kontak listrik, kebakaran dan/atau luka-luka yang berat.

Penggunaan alat

Perkakas listrik ini cocok untuk memotong, mengkilis dan menyikat bahan-bahan logam dan batu-batuan tanpa menggunakan air.

Untuk memotong dengan mata gerinda, harus dipasangkan satu kap pelindung untuk memotong yang khusus.

Untuk memotong batu-batuan harus disediakan penghisapan debu yang memadai.

Dengan alat kerja-alat kerja yang diizinkan, perkakas listrik ini juga bisa digunakan untuk melakukan pengampelasan dengan kertas pasir.

Bagian-bagian pada gambar

Nomor-nomor dari bagian-bagian perkakas pada gambar sesuai dengan gambar perkakas listrik pada halaman bergambar.

- 1 Tombol penahan poros kerja
- 2 Tombol untuk menghidupkan dan mematikan
- 3 Roda untuk penyetelan pendahuluan kecepatan putaran (GWS 750-100 E)
- 4 Gagang tambahan (genggaman terisolir)
- 5 Kunci kombi untuk poros kerja M 14*
- 6 Kunci kombi untuk poros kerja M 10*
- 7 Poros kerja
- 8 Kap pelindung untuk menggerinda
- 9 Baut pengunci untuk kap pelindung
- 10 Flens untuk poros kerja dengan ring-O
- 11 Mata gerinda*
- 12 Mur untuk poros kerja
- 13 Mur untuk poros kerja yang dibuka dan dikunci dengan tangan **SDS-clie** *
- 14 Mata gerinda berbentuk mangkok dengan baja intan*
- 15 Kap pelindung untuk memotong*
- 16 Piringan pemotong*
- 17 Pelindung tangan*
- 18 Piringan karet*
- 19 Daun ampelas*
- 20 Mur untuk poros kerja*
- 21 Mangkok sikat kawat*
- 22 Pegangan (genggaman terisolir)

*Aksesori yang ada pada gambar atau yang dijelaskan, tidak termasuk pasokan standar. Semua aksesori yang ada bisa Anda lihat dalam program aksesori Bosch.

Data teknis

Mesin gerinda tangan	GWS...	710	750-100	750-115	750-125	750-100 E	750-100 I
Nomor model	0 601 ...	394 0..	394 0..	394 0..	394 0..	394 1..	394 2..
Masukan nominal	W	750	750	750	750	750	750
Daya	W	380	380	380	380	390	410
Kecepatan putaran nominal	min ⁻¹	11000	11000	11000	11000	11000	11000
Bidang penyetelan kecepatan putaran	min ⁻¹	-	-	-	-	2800	-
						- 11000	
Diameter mata gerinda, maks.	mm	125	100	115	125	100	100

Data-data berlaku untuk tegangan nominal [U] 230 V. Pada tegangan yang lebih rendah dan pada model khusus mancanegara data-data ini bisa berlainan.

Mesin gerinda tangan	GWS...	710	750-100	750-115	750-125	750-100 E	750-100 I
Ulir poros kerja		M 14	M 10	M 14	M 14	M 10	M 10
Panjang ulir maks. dari poros kerja	mm	22	22	22	22	22	22
Penyetelan pendahuluan kecepatan putaran		-	-	-	-	●	-
Kickback stop (Pengaman terhadap bantingan)		-	-	-	-	-	●
Penghindar hidup ulang		-	-	-	-	●	●
Pembatasan arus listrik pada awalan start		-	-	-	-	●	●
Berat sesuai dengan EPTA-Procedure 01:2014							
- dengan gagang tambahan dengan peredaman vibrasi	kg	1,9	1,9	1,9	1,9	1,9	1,9
- dengan gagang tambahan standar	kg	1,8	1,8	1,8	1,8	1,8	1,8
Klasifikasi keamanan		□/II	□/II	□/II	□/II	□/II	□/II

Data-data berlaku untuk tegangan nominal [U] 230 V. Pada tegangan yang lebih rendah dan pada model khusus mancanegara data-data ini bisa berlainan.

Cara memasang

Memasang alat-alat pelindung

- ▶ **Sebelum mulai dengan pekerjaan pada perkakas listrik, tarikhlah steker dari stopkontak.**

Petunjuk: Jika mata gerinda selama penggunaan patah atau jika pemegang-pemegang pada kap pelindung/pada perkakas listrik rusak, perkakas listrik harus segera dikirimkan ke Service Center layanan pasca beli, alamat lihat bab „Layanan pasca beli dan konseling terkait pengoperasian“.

Kap pelindung untuk menggerinda

Pasangkan kap pelindung **8** pada leher poros. Sesuaikan posisi dari kap pelindung **8** dengan pekerjaan yang dilakukan. Kunci kap pelindung **8** dengan cara mengencangkan baut pengunci **9** dengan menggunakan kunci kombi **5/6**.

- ▶ **Setelkan kap pelindung 8 sedemikian, sehingga bunga api tidak bisa memancar ke arah orang yang menggunakan perkakas.**

Perhatikan: Nok penempatan pada kap pelindung **8** menjamin bahwa hanya kap pelindung yang cocok untuk tipe perkakas listrik yang bisa dipasangkan.

Kap pelindung untuk memotong

- ▶ **Pada waktu memotong dengan mata gerinda, pasang selalu kap pelindung untuk memotong 15.**
- ▶ **Pada waktu memotong bahan batu-batuan, sediakanlah selalu penghisapan debu yang memadai.**

Kap pelindung untuk memotong **15** dipasangkan seperti memasang kap pelindung untuk menggerinda **8**.

Gagang tambahan

- ▶ **Gunakanlah perkakas listrik hanya dengan gagang tambahan 4.**

Pasangkan gagang tambahan **4** di sebelah kanan atau kiri dari kepala mesin, tergantung dari pekerjaan yang dilakukan.

Pelindung tangan

- ▶ **Untuk pekerjaan dengan menggunakan piringan karet 18 atau mangkok sikat kawat/piringan sikat/piringan dengan ampelas yang berlapis-lapis, pasang selalu pelindung tangan 17.**

Pasangkan pelindung tangan **17** bersama dengan gagang tambahan **4**.

Memasang alat kerja-alat kerja

- ▶ **Sebelum mulai dengan pekerjaan pada perkakas listrik, tarikhlah steker dari stopkontak.**
- ▶ **Janganlah memegang mata gerinda dan mata mata potong, jika masih belum menjadi dingin.** Piringan-piringan ini menjadi sangat panas selama penggunaannya.

Bersihkan dahulu poros kerja **7** dan semua bagian-bagian yang akan dipasangkan.

Untuk memasang dan melepaskan alat kerja-alat kerja, tekan tombol penahan poros kerja **1** untuk menahan poros kerja.

- ▶ **Tombol penahan poros kerja hanya boleh digerakkan jika poros kerja tidak berputar.** Jika tidak demikian, perkakas listrik bisa menjadi rusak.

Mata gerinda/mata potong

Perhatikanlah ukuran dari alat kerja-alat kerja. Diameter lubang harus pas persis pada flens untuk poros kerja. Janganlah menggunakan adapter atau penyambung.

Jika digunakan mata potong intan, perhatikanlah bahwa tanda panah arah putaran pada mata potong intan dan arah putaran perkakas listrik (lihat tanda panah arah putaran pada kepala mesin) adalah cocok.

Urutan pemasangannya terlihat pada halaman bergambar.

52 | Bahasa Indonesia

Untuk memasang mata gerinda/mata potong (piringan pemotong), lepaskan mur untuk poros kerja **12** dan kencangkannya dengan menggunakan kunci kombi **5/6**, lihat bab „Mur untuk poros kerja yang dibuka dan dikunci dengan tangan“.

► **Setelah memasang alat kerja-alat kerja dan sebelum menghidupkan perkakas, periksalah apakah alat kerja-alat kerja sudah dipasangkan dengan betul dan dapat berputar secara bebas. Perhatikanlah supaya alat kerja tidak menyinggung kap pelindung atau bagian-bagian lainnya.**

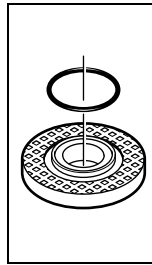

Flens untuk poros kerja M 14: Di dalam flens untuk poros kerja **10** di sekitar tingkatan pemusatan ada satu bagian dari bahan sintetik (ring-O). **Jika ring-O tidak ada atau rusak**, flens untuk poros kerja **10** mutlak harus digantikan, sebelum Anda melanjutkan penggunaan perkakas.

Flens untuk poros kerja M 10: Flens untuk poros kerja bisa digunakan pada kedua sisinya.

Piringan dengan ampelas yang berlapis-lapis

► **Untuk pekerjaan dengan piringan dengan ampelas yang berlapis-lapis, pasanglah selalu pelindung tangan 17.**

Piringan karet

► **Untuk pekerjaan dengan piringan karet 18, pasanglah selalu pelindung tangan 17.**

Urutan pemasangannya terlihat pada halaman bergambar. Pasangkan mur untuk poros kerja **20** dan kencangkannya dengan menggunakan kunci kombi **5/6**.

Mangkok sikat kawat/piringan sikat

► **Untuk pekerjaan dengan mangkok sikat kawat atau piringan sikat, pasanglah selalu pelindung tangan 17.**

Urutan pemasangannya terlihat pada halaman bergambar. Mangkok sikat kawat/piringan sikat harus dipasangkan sedemikian rupa pada poros kerja, sehingga uliran pada poros kerja masuk habis padanya dan alat kerja terkena pada flens untuk poros kerja. Kencangkan mangkok sikat kawat/piringan sikat dengan kunci pas.

Mur untuk poros kerja yang dibuka dan dikunci dengan tangan SDS-clic

Untuk mengganti alat kerja-alat kerja secara mudah tanpa menggunakan perkakas lainnya, sebagai ganti dari mur untuk poros kerja **12** bisa digunakan mur untuk poros kerja yang dibuka dan dikunci dengan tangan **13**.

► **Mur untuk poros kerja yang dibuka dan dikunci dengan tangan 13 hanya boleh digunakan untuk mata gerinda dan mata potong.**

Gunakanlah hanya mur untuk poros kerja yang dibuka dan dikunci dengan tangan 13 yang mulus dan tidak rusak. Pada waktu mengulirkan, perhatikanlah supaya sisi dari mur 13 yang ada tulisannya tidak berhadapan dengan mata gerinda; panah harus mengarah pada tanda 23.

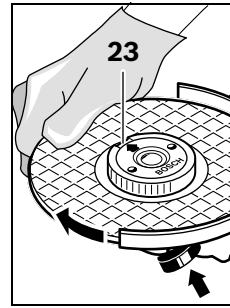

Tekan tombol penahan poros kerja **1** untuk menahan poros kerja. Untuk mengencangkan mur untuk poros kerja yang dibuka dan dikunci dengan tangan, putarkan mata gerinda dalam arah jalannya jarum jam dengan keras.

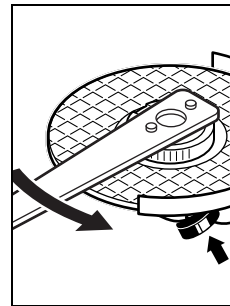

Mur untuk poros kerja yang dibuka dan dikunci dengan tangan yang tidak rusak dan dipasangkan dengan betul, dapat dilepaskan dengan tangan dengan cara memutar ring bergerigi dalam arah yang berlawanan dengan jalannya jarum jam.

Janganlah melepaskan mur untuk poros kerja yang dibuka dan dikunci dengan tangan yang terlalu kencang duduknya dengan

tang, melainkan gunakanlah kunci kombi. Pasangkan kunci kombi **5/6** sebagaimana terlihat pada gambar.

Alat kerja-alat kerja yang diizinkan pemakaiannya

Anda bisa menggunakan semua alat kerja-alat kerja yang disebutkan di dalam petunjuk-petunjuk untuk penggunaan ini.

Kecepatan putaran yang diizinkan [min^{-1}] atau kecepatan lingkaran [m/s] dari alat kerja-alat kerja yang digunakan paling sedikit harus mencapai angka-angka yang tertera di dalam tabel di bawah ini.

Karena itu perhatikanlah selalu **kecepatan putaran atau kecepatan lingkaran** yang diizinkan yang tercantum pada label alat kerja.

	maks. [mm]				
	D	b	d	[min^{-1}]	[m/s]
	100	7	16,0	11000	80
	115	7	22,2	11000	80
	125	7	22,2	11000	80
	100	-	-	11000	80
	115	-	-	11000	80
	125	-	-	11000	80
	70	30	M 10	11000	45
	75	30	M 14	11000	45

Memutar kepala mesin

- ▶ **Sebelum mulai dengan pekerjaan pada perkakas listrik, tariklah steker dari stopkontak.**

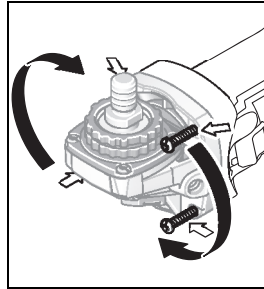

Kepala mesin bisa diputar dalam langkah masing-masing sebesar 90°. Dengan demikian untuk berbagai pekerjaan yang khusus, tombol untuk menghidupkan dan mematikan bisa diganti kedudukannya ke kedudukan yang lebih cocok, supaya pemakaian perkakas

listrik lebih nyaman, misalnya untuk orang kidal.

Ulir ke 4 baut sampai ke luar sama sekali. Putarkan kepala mesin secara hati-hati ke kedudukan yang diperlukan, **tanpa melepaskannya dari rumah motor**. Kencangkan kembali ke 4 baut.

Penghisapan debu/serbuk

- ▶ Debu dari bahan-bahan seperti misalnya cat yang mengandung timbel (timah hitam), beberapa jenis kayu, bahan mineral dan logam bisa berbahaya bagi kesehatan. Menyentuh atau menghirup debu-debu ini bisa mengakibatkan reaksi alergi dan/atau penyakit saluran pernafasan dari orang yang menggunakan mesin atau orang yang berada di dekatnya. Beberapa debu tertentu seperti misalnya debu kayu pohon quercus atau pohon fagus silvatica dianggap bisa mengakibatkan penyakit kanker, terutama dalam campuran dengan bahan-bahan tambahan untuk pengolahan kayu (kromat, obat pengawet kayu). Bahan-bahan yang mengandung asbestos hanya boleh dikerjakan oleh orang-orang yang ahli.
 - Gunakanlah hanya penghisap debu yang cocok untuk menghisap bahan yang dikerjakan.
 - Perhatikanlah supaya ada pertukaran udara di tempat kerja.
 - Kami anjurkan supaya Anda memakai kedok anti debu dengan saringan (filter) kelas P2.

Taatilah peraturan-peraturan untuk bahan-bahan yang dikerjakan yang berlaku di negara Anda.

- ▶ **Hindari debu yang banyak terkumpul di tempat kerja.** Debu dapat menyulut dengan mudahnya.

Penggunaan

Cara penggunaan

- ▶ **Perhatikan tegangan jaringan listrik! Tegangan jaringan listrik harus sesuai dengan tegangan listrik yang tercantum pada label tipe perkakas listrik.**
- ▶ **Pegangan perkakas listrik hanya pada pegangan yang terisolir 22 dan gagang tambahan 4. Alat kerja yang digunakan dapat terkena pada saluran listrik yang**

tidak terlihat atau kabelnya sendiri. Kontak dengan kabel yang bertegangan dapat mengakibatkan bagian-bagian logam dari perkakas listrik juga bertegangan dan lalu mengakibatkan kontak listrik.

Pada penggunaan perkakas listrik dengan pembangkit listrik yang tidak tetap (generator), yang tidak mempunyai cadangan daya yang cukup atau tidak mempunyai pengatur tegangan dengan penambahan arus listrik pada awalan start yang cocok, pada waktu perkakas listrik dihidupkan, daya bisa berkurang atau perkakas listrik tidak jalan seperti semestinya.

Perhatikanlah supaya pembangkit listrik yang Anda gunakan adalah cocok, terutama dalam hal tegangan dan frekuensi jaringan.

Menghidupkan/mematikan

Untuk **menghidupkan** perkakas listrik, dorongkan tombol untuk menghidupkan dan mematikan **2** ke depan.

Untuk **mengunci** tombol untuk menghidupkan dan mematikan **2**, tekan tombol untuk menghidupkan dan mematikan **2** bagian depan ke bawah, sampai mengunci.

Untuk **mematikan** perkakas listrik, lepaskan tombol untuk menghidupkan dan mematikan **2** atau jika sedang terkunci, tekan tombol untuk menghidupkan dan mematikan **2** bagian belakang sebentar saja ke bawah dan kemudian lepaskan.

- ▶ **Periksalah dahulu alat kerja-alat kerja sebelum menggunakannya. Alat kerja harus dipasang secara betul dan harus bisa berputar secara bebas. Lakukan uji coba selama paling sedikit 1 menit tanpa pembebanan. Janganlah menggunakan alat kerja-alat kerja yang rusak, sembul atau yang menyebabkan getaran.** Alat kerja-alat kerja yang rusak bisa pecah dan menyebabkan terjadinya luka-luka.

Kickback stop (Pengaman terhadap bantingan) (GWS 750-100 I)

KICK BACK STOP

Jika kecepatan putaran menurun dengan tiba-tiba, misalnya jika alat kerja memblok selama pemotongan, pengadaaan listrik ke motor dihentikan secara elektronika.

Untuk **menghidupkan kembali** perkakas listrik, tombol untuk menghidupkan dan mematikan **2** disetelkan pada posisi mati dan perkakas listrik dihidupkan kembali.

Penghindar hidup ulang (GWS 750-100 E/ GWS 750-100 I)

Penghindar hidup ulang membuat supaya perkakas listrik tidak hidup kembali secara tidak terkendali setelah arus listrik terputus.

Untuk **menghidupkan kembali** perkakas listrik, tombol untuk menghidupkan dan mematikan **2** disetelkan pada posisi mati dan perkakas listrik dihidupkan kembali.

Pembatasan arus listrik pada awalan start (GWS 750-100 E/ GWS 750-100 I)

Pembatasan arus listrik pada awalan start secara elektronika membatasi daya pada waktu perkakas listrik dihidupkan sehingga sekering 16 A sudah cukup.

54 | Bahasa Indonesia

Penyetelan pendahuluan kecepatan putaran (GWS 750-100 E)

Dengan roda untuk penyetelan pendahuluan kecepatan putaran **3** Anda bisa menyetel kecepatan putaran sebelumnya, juga selama penggunaan.

Bilangan-bilangan dalam tabel berikut adalah nilai yang kami anjurkan.

Bahan	Macam pekerjaan	Alat kerja	Posisi roda
Logam	menghilangkan cat	daun ampelas	2 – 3
kayu, logam	menyikat, menghilangkan karat	mangkok sikat kawat, daun ampelas	3
logam, batu	mengampelas	mata gerinda	4 – 6
Logam	mengikis	mata gerinda	6
Logam	memotong	Piringan pemotong	6

Petunjuk-petunjuk untuk pemakaian

- ▶ **Sebelum mulai dengan pekerjaan pada perkakas listrik, tarikhlah steker dari stopkontak.**
- ▶ **Berhati-hatilah jika membuat aluran instalasi pada dinding-dinding yang memikul beban, lihat bab „Petunjuk-petunjuk untuk statika“.**
- ▶ **Tahankan benda yang dikerjakan dengan alat pemegang, jika benda tidak mantap karena beratnya sendiri.**
- ▶ **Janganlah membebankan perkakas listrik terlalu berat sehingga berhenti.**
- ▶ **Setelah pembebanan yang berat, biarkan perkakas listrik jalan tanpa pembebanan selama beberapa menit untuk mendinginkan alat kerja yang digunakan.**
- ▶ **Janganlah memegang mata gerinda dan mata pemotong, jika masih belum menjadi dingin.** Piringan-piringan ini menjadi sangat panas selama penggunaannya.
- ▶ **Janganlah menggunakan perkakas listrik dengan pesawat penopang untuk mesin gerinda potong.**

Mengikis/menggerinda secara kasar

- ▶ **Janganlah sekali-kali menggunakan mata potong untuk mengikis.**

Dengan sudut kerja antara 30° sampai 40° pada waktu mengikis didapatkan hasil pekerjaan yang paling bagus. Goyang-goyangkan perkakas listrik dengan tekanan yang ringan. Dengan demikian benda yang dikerjakan tidak menjadi panas, warna permukaan dari benda yang telah dikerjakan tidak berubah dan penampang menjadi lebih halus.

Piringan dengan ampelas yang berlapis-lapis

Dengan piringan dengan ampelas yang berlapis-lapis (aksesori) dapat dikerjakan permukaan yang melengkung dan profil-profil (asahan untuk membentuk alur-aluran).

Piringan dengan ampelas yang berlapis-lapis tahan lebih lama daripada daun ampelas-daun ampelas biasa, dan nilai kebisingan dan suhu yang terjadi selama penggunaan adalah lebih rendah.

Memotong logam

- ▶ **Pada waktu memotong dengan mata gerinda, pasanglah selalu kap pelindung untuk memotong 15.**

Selama memotong, dorongkan perkakas dengan tekanan yang sedang dan yang disesuaikan dengan bahan yang dikerjakan. Janganlah menekan, menjurus senjang atau mengayun-ayunkan mata potong.

Janganlah meremkan mata potong yang belum berhenti memutar dengan cara menekan sisi sampingnya.

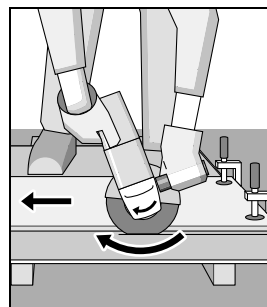

Arah pemotongan harus selalu berlawanan dengan arah gerak dari alat kerja. Jika tidak, ada bahaya perkakas listrik terlompat **dengan tiba-tiba** dari jalur pemotongan.

Profil-profil dan pipa-pipa segiempat dapat dipotong dengan baik, jika diawali pada penampangnya yang paling kecil.

Memotong batu-batuan

- ▶ **Pada waktu memotong bahan batu-batuan, sediakanlah selalu penghisapan debu yang memadai.**
- ▶ **Pakailah masker anti debu.**
- ▶ **Perkakas listrik ini hanya boleh digunakan untuk pemotongan/pengikisan tanpa air.**

Untuk memotong batu-batuan, sebaiknya digunakan mata potong intan.

Selama memotong bahan-bahan yang sangat keras, misalnya beton dengan kadar kerikil yang tinggi, mata potong intan bisa menjadi terlalu panas dan karena itu bisa rusak. Lingkaran bunga api yang berputar bersama dengan mata potong intan adalah tanda untuk hal ini.

Dalam hal ini hentikan pekerjaan memotong dan biarkan mata potong intan berputar sebentar tanpa beban pada kecepatan putaran maksimal untuk mendinginkannya.

Jika pekerjaan makan waktu semakin lama dan terjadi lingkaran bunga api, maka ini adalah tanda bahwa mata potong intan telah menjadi tumpul. Ini bisa diasah dengan cara memotong sedikit-sedikit pada bahan pengikisan, misalnya batu pasir kapur.

Petunjuk-petunjuk untuk statika

Membuat aluran insulasi pada dinding yang memikul beban harus tunduk pada peraturan-peraturan norma DIN 1053 Bagian 1 atau peraturan-peraturan yang berlaku di mancanegara.

Peraturan-peraturan ini mutlak harus ditaati. Sebelum memulai pekerjaan sedemikian, mintalah nasehat dari ahli statika, arsitek atau pengawas bangunan.

Rawatan dan servis

Rawatan dan kebersihan

- ▶ **Sebelum mulai dengan pekerjaan pada perkakas listrik, tarikhlah steker dari stopkontak.**
- ▶ **Perkakas listrik dan lubang ventilasi harus selalu dibersihkan supaya perkakas bisa digunakan dengan baik dan aman.**
- ▶ **Gunakanlah selalu alat penghisap pada penggunaan tertentu jika memungkinkan. Tiuplah dengan rutin kisi-kisi ventilasi dan nyalakan sisa pemutus arus (PRCD).** Saat pengerjaan bahan logam, debu konduktif dapat disimpan di dalam perkakas listrik. Isolasi keselamatan dari perkakas listrik dapat terganggu.

Simpanlah dan tangani aksesori secara cermat.

Jika kabel listrik harus digantikan, pekerjaan ini harus dilakukan oleh Bosch atau Service Center untuk perkakas listrik Bosch yang resmi, supaya keselamatan kerja selalu terjamin.

Layanan pasca beli dan konseling terkait pengoperasian

Layanan pasca beli Bosch menjawab semua pertanyaan Anda terkait reparasi dan maintenance serta suku cadang produk ini. Gambar tiga dimensi dan informasi terkait suku cadang dapat Anda lihat di:

www.bosch-pt.com

Tim konseling pengoperasian dari Bosch dengan senang hati membantu Anda, jika Anda hendak bertanya tentang produk-produk kami dan aksesorisnya.

Jika Anda hendak menanyakan sesuatu atau memesan suku cadang, sebutkan selalu nomor model yang terdiri dari 10 angka dan tercantum pada label tipe produk.

Indonesia

PT Robert Bosch
Palma Tower 10th Floor
Jl. RA Kartini II-S Kaveling 6 Sek II
Pondok Pinang, Kebayoran Lama
Jakarta Selatan 12310
Indonesia
Tel.: (021) 3005 5800
Fax: (021) 3005 5801
E-Mail: boschpowertools@id.bosch.com
www.bosch-pt.co.id

Cara membuang

Perkakas listrik, aksesori dan kemasan sebaiknya didaur ulang sesuai dengan upaya untuk melindungi lingkungan hidup.

Janganlah membuang perkakas listrik dalam sampah rumah tangga!

Perubahan dapat terjadi tanpa pemberitahuan sebelumnya.

Tiếng Việt

Các Nguyên Tắc An Toàn

Cảnh báo tổng quát cách sử dụng an toàn dụng cụ điện cầm tay

⚠ CẢNH BÁO Đọc kỹ mọi cảnh báo an toàn và hướng dẫn. Không tuân thủ mọi cảnh báo và hướng dẫn được liệt kê dưới đây có thể bị điện giật, gây cháy và/hay bị thương tật nghiêm trọng.

Hãy giữ tất cả tài liệu về cảnh báo và hướng dẫn để tham khảo về sau.

Thuật ngữ “dụng cụ điện cầm tay” trong phần cảnh báo là để cập đến sự sử dụng dụng cụ điện cầm tay của bạn, loại sử dụng điện nguồn (có dây cắm điện) hay vận hành bằng pin (không dây cắm điện).

Khu vực làm việc an toàn

- ▶ **Giữ nơi làm việc sạch và đủ ánh sáng.** Nơi làm việc bừa bộn và tối tăm dễ gây ra tai nạn.
- ▶ **Không vận hành dụng cụ điện cầm tay trong môi trường dễ gây nổ, chẳng hạn như nơi có chất lỏng dễ cháy, khí đốt hay rác.** Dụng cụ điện cầm tay tạo ra các tia lửa nên có thể làm rác bén cháy hay bốc khói.
- ▶ **Không để trẻ em hay người đến xem đứng gần khi vận hành dụng cụ điện cầm tay.** Sự phân tâm có thể gây ra sự mất điều khiển.

An toàn về điện

- ▶ **Phích cắm của dụng cụ điện cầm tay phải thích hợp với ổ cắm. Không bao giờ được cài biến lại phích cắm dưới mọi hình thức. Không được sử dụng phích tiếp hợp nối tiếp đất (dây mát).** Phích cắm nguyên bản và ổ cắm đúng loại sẽ làm giảm nguy cơ bị điện giật.
- ▶ **Tránh không để thân thể tiếp xúc với đất hay các vật có bề mặt tiếp đất như đường ống, lò sưởi, hàng rào và tủ lạnh.** Có nhiều nguy cơ bị điện giật hơn nếu cơ thể bạn bị tiếp hay nối đất.
- ▶ **Không được để dụng cụ điện cầm tay ngoài mưa hay ở tình trạng ẩm ướt.** Nước vào máy sẽ làm tăng nguy cơ bị điện giật.

56 | Tiếng Việt

- ▶ **Không được lạm dụng dây dẫn điện.** Không bao giờ được nắm dây dẫn để xách, kéo hay rút phích cắm dụng cụ điện cầm tay. Không để dây gần nơi có nhiệt độ cao, dầu nhớt, vật nhọn bén hay bộ phận chuyển động. Làm hỏng hay cuộn rối dây dẫn làm tăng nguy cơ bị điện giật.
- ▶ **Khi sử dụng dụng cụ điện cầm tay ngoài trời, dùng dây nối thích hợp cho việc sử dụng ngoài trời.** Sử dụng dây nối thích hợp cho việc sử dụng ngoài trời làm giảm nguy cơ bị điện giật.
- ▶ **Nếu việc sử dụng dụng cụ điện cầm tay ở nơi ẩm ướt là không thể tránh được, dùng thiết bị ngắt mạch tự động (RCD) bảo vệ nguồn.** Sử dụng thiết bị ngắt mạch tự động RCD làm giảm nguy cơ bị điện giật.

An toàn cá nhân

- ▶ **Hãy tỉnh táo, biết rõ mình đang làm gì và hãy sử dụng ý thức khi vận hành dụng cụ điện cầm tay.** Không sử dụng dụng cụ điện cầm tay khi đang mệt mỏi hay đang bị tác động do chất gây nghiện, rượu hay dược phẩm gây ra. Một thoáng mất tập trung khi đang vận hành dụng cụ điện cầm tay có thể gây thương tích nghiêm trọng cho bản thân.
- ▶ **Sử dụng trang bị bảo hộ cá nhân.** Luôn luôn đeo kính bảo vệ mắt. Trang bị bảo hộ như khẩu trang, giày chống trượt, nón bảo hộ, hay dụng cụ bảo vệ tai khi được sử dụng đúng nơi đúng chỗ sẽ làm giảm nguy cơ thương tật cho bản thân.
- ▶ **Phòng tránh máy khởi động bất ngờ.** Bảo đảm công tắc máy ở vị trí tắt trước khi cắm vào nguồn điện và/hay lắp pin vào, khi nhấc máy lên hay khi mang xách máy. Ngáng ngón tay vào công tắc máy để xách hay kích hoạt dụng cụ điện cầm tay khi công tắc ở vị trí mở dễ dẫn đến tai nạn.
- ▶ **Lấy mọi chìa hay khóa điều chỉnh ra trước khi mở điện dụng cụ điện cầm tay.** Khóa hay chìa còn gắn dính vào bộ phận quay của dụng cụ điện cầm tay có thể gây thương tích cho bản thân.
- ▶ **Không rướn người.** Luôn luôn giữ tư thế đứng thích hợp và thăng bằng. Điều này tạo cho việc điều khiển dụng cụ điện cầm tay tốt hơn trong mọi tình huống bất ngờ.
- ▶ **Trang phục thích hợp.** Không mặc quần áo rộng thùng thình hay mang trang sức. Giữ tóc, quần áo và găng tay xa khỏi các bộ phận chuyển động. Quần áo rộng thùng thình, đồ trang sức hay tóc dài có thể bị cuốn vào các bộ phận chuyển động.
- ▶ **Nếu có các thiết bị đi kèm để nối máy hút bụi và các phụ kiện khác, bảo đảm các thiết bị này được nối và sử dụng tốt.** Việc sử dụng các thiết bị gom hút bụi có thể làm giảm các độc hại liên quan đến bụi gây ra.

Sử dụng và bảo dưỡng dụng cụ điện cầm tay

- ▶ **Không được ép máy.** Sử dụng dụng cụ điện cầm tay đúng loại theo đúng ứng dụng của bạn. Dụng cụ điện cầm tay đúng chức năng sẽ làm việc tốt và an toàn hơn theo đúng tiến độ mà máy được thiết kế.
- ▶ **Không sử dụng dụng cụ điện cầm tay nếu như công tắc không tắt và mở được.** Bất kỳ dụng cụ điện cầm tay nào mà không thể điều khiển được bằng công tắc là nguy hiểm và phải được sửa chữa.
- ▶ **Rút phích cắm ra khỏi nguồn điện và/hay pin ra khỏi dụng cụ điện cầm tay trước khi tiến hành bất kỳ điều chỉnh nào, thay phụ kiện, hay cắt dụng cụ điện cầm tay.** Các biện pháp ngăn ngừa như vậy làm giảm nguy cơ dụng cụ điện cầm tay khởi động bất ngờ.
- ▶ **Cất giữ dụng cụ điện cầm tay không dùng tới nơi trẻ em không lấy được và không cho người chưa từng biết dụng cụ điện cầm tay hay các hướng dẫn này sử dụng dụng cụ điện cầm tay.** Dụng cụ điện cầm tay nguy hiểm khi ở trong tay người chưa được chỉ cách sử dụng.
- ▶ **Bảo quản dụng cụ điện cầm tay.** Kiểm tra xem các bộ phận chuyển động có bị sai lệch hay kẹt, các bộ phận bị rạn nứt và các tình trạng khác có thể ảnh hưởng đến sự vận hành của máy. Nếu bị hư hỏng, phải sửa chữa máy trước khi sử dụng. Nhiều tai nạn xảy ra do bảo quản dụng cụ điện cầm tay tồi.
- ▶ **Giữ các dụng cụ cắt bén và sạch.** Bảo quản đúng cách các dụng cụ cắt có cạnh cắt bén làm giảm khả năng bị kẹt và dễ điều khiển hơn.
- ▶ **Sử dụng dụng cụ điện cầm tay, phụ kiện, đầu cài v. v., đúng theo các chỉ dẫn này, hãy lưu ý đến điều kiện làm việc và công việc phải thực hiện.** Sử dụng dụng cụ điện cầm tay khác với mục đích thiết kế có thể tạo nên tình huống nguy hiểm.

Bảo dưỡng

- ▶ **Đưa dụng cụ điện cầm tay của bạn đến thợ chuyên môn để bảo dưỡng, chỉ sử dụng phụ tùng đúng chủng loại để thay.** Điều này sẽ đảm bảo sự an toàn của máy được giữ nguyên.

Cảnh Báo An Toàn cho Máy Mài Hình Góc

Các cảnh báo an toàn dùng chung cho các hoạt động mài, chà nhám, chà bằng bàn chải kim loại hay cắt bằng đá cắt

- ▶ **Dụng cụ điện cầm tay này được thiết kế để thể hiện chức năng như một máy mài, máy chà nhám, bàn chải kim loại hay máy cắt.** Xin hãy đọc tất cả các cảnh báo an toàn, chỉ dẫn, hình ảnh minh họa và các đặc tính kỹ thuật được cung cấp kèm theo dụng cụ điện cầm tay này.

Không tuân thủ các hướng dẫn được liệt kê dưới đây có thể dẫn đến việc bị điện giật, gây cháy/hoặc bị thương tích nghiêm trọng.

- ▶ **Dụng cụ điện cầm tay này không nên sử dụng để đánh bóng.** Vận hành theo cách mà dụng cụ điện cầm tay không được thiết kế để sử dụng có thể dẫn đến việc gặp nguy hiểm và gây thương tích cho bản thân.
- ▶ **Không sử dụng loại phụ tùng không được thiết kế chuyên dụng và đã được nhà sản xuất máy khuyến cáo.** Chỉ vì phụ tùng có thể lắp vào được dụng cụ điện của bạn, nó không đảm bảo sự vận hành an toàn.
- ▶ **Tốc độ danh định của phụ tùng phải ít nhất là bằng với tốc độ tối đa được ghi trên dụng cụ điện cầm tay.** Phụ tùng chạy nhanh hơn tốc độ danh định của chúng có thể văng vỡ ra.
- ▶ **Đường kính ngoài và độ dày phụ tùng của bạn phải nằm trong công suất danh định của dụng cụ điện của bạn.** Không thể bảo vệ hay điều khiển đúng cách được với phụ tùng không đúng kích cỡ.
- ▶ **Đường ren của phụ kiện gắn vào phải tương xứng với đường ren của trục máy mài.** Đối với các phụ kiện bắt vào bằng bích, lỗ tâm của phụ kiện phải vừa khít với đường kính định vị của bích. Phụ kiện không thích hợp với vòng cỡ lắp của dụng cụ điện sẽ chạy mất thăng bằng, rung dữ dội và có thể gây nên sự mất kiểm soát.
- ▶ **Không được sử dụng phụ tùng đã bị hư hỏng.** Trước mỗi lần sử dụng, kiểm tra phụ tùng giả dụ như là đĩa hạt mài xem có bị nứt mẻ hay rạn nứt, miếng đệm xem có bị rách hay quá mòn, bàn chải kim loại xem râu có bị gãy hay dính không chặt. Nếu dụng cụ điện hay phụ tùng bị rơi xuống, kiểm tra xem có hư hỏng hay lắp phụ tùng còn tốt nguyên vào. Sau khi kiểm tra và lắp phụ tùng vào, bố trí bản thân bạn và những người gần đó ra xa khỏi các điểm tiếp cận được của phụ tùng đang quay và cho dụng cụ điện của bạn chạy với tốc độ không tải tối đa trong một phút. Phụ tùng bị hỏng thường thì sẽ bị văng vỡ ra trong thời điểm kiểm tra này.
- ▶ **Hãy mang trang bị bảo hộ vào.** Tùy theo loại công việc, sử dụng chắn che mặt, kính chụp mắt hay kính bảo hộ. Để thích hợp, mang mặt nạ chống bụi, đồ dùng bảo hộ tai nghe, găng tay và quần áo bảo hộ có khả năng ngăn bụi đá hay các mảnh vỡ của vật gia công bắn vào. Sự bảo vệ mắt là phải có khả năng ngăn được các mảnh vỡ văng ra từ các ứng dụng khác nhau tạo nên. Mặt nạ chống bụi hay khẩu trang phải có khả năng lọc được các hạt nhỏ phát sinh ra từ chính các hoạt động máy của bạn. Kéo dài thời gian để tai trần tiếp xúc với tiếng ồn có cường độ mạnh có thể gây điếc.

- ▶ **Bố trí những người đứng xem ở khoảng cách an toàn ra xa khỏi nơi làm việc. Những ai đi vào khu vực làm việc phải có trang bị bảo hộ cá nhân.** Mảnh vỡ của vật gia công hay của phụ tùng có khả năng văng ra và gây thương tích bên ngoài khu vực vận hành máy.
- ▶ **Chỉ nắm giữ dụng cụ điện ở phần nắm đã được cách điện, khi vận hành máy ở nơi mà dụng cụ cắt có thể chạm phải dây điện được thiết kế để không nhìn thấy được hay chính dây dẫn của máy.** Dụng cụ cắt chạm phải dây "có điện" có thể làm cho các bộ phận kim loại không được bao bọc "có điện" và giật người vận hành máy.
- ▶ **Để dây điện tránh xa phụ tùng đang quay.** Nếu sự kiểm soát dụng cụ điện bị mất, dây điện có thể bị cắt, tay hay cánh tay của bạn có thể bị quấn lại và bị lôi vào phụ tùng đang quay.
- ▶ **Không bao giờ được đặt dụng cụ điện xuống cho đến khi phụ tùng đã ngừng quay hoàn toàn.** Phụ tùng đang quay có thể ăn vào vào bề mặt vật liệu và kéo dụng cụ điện ra khỏi sự điều khiển của bạn.
- ▶ **Không cho dụng cụ điện hoạt động khi đang mang bên hông.** Vô tình chạm vào phụ tùng đang quay, quần áo bạn có thể bị quấn vào, kéo phụ tùng xia vào mình bạn.
- ▶ **Thường xuyên làm sạch các khe thông gió của dụng cụ điện.** Quạt gió mô tơ sẽ kéo bụi nằm trong vỏ máy ra và sự tích tụ quá nhiều bột kim loại có thể gây nên các nguy hiểm về điện.
- ▶ **Không được vận hành dụng cụ điện gần nơi có các chất dễ cháy.** Tia lửa bắn ra có thể gây cháy các nguyên liệu này.
- ▶ **Không sử dụng phụ tùng loại cần có chất lỏng làm mát.** Sử dụng nước hay các loại chất lỏng làm mát khác có thể dẫn đến việc chết do điện giật hay bị điện giật.

Lực dội ngược và các cảnh báo liên quan

- ▶ **Đội ngược là một phản ứng đột ngột do đĩa đang quay, miếng đệm, chổi chà hay bất cứ phụ tùng nào khác bị kẹt lại hay gặp trở ngại bất ngờ.** Sự cố bị kẹt lại hay gặp trở ngại bất ngờ làm cho phụ tùng đang quay nhanh chóng ngừng ngay hoạt động, hậu quả là làm cho dụng cụ điện cầm tay bị mất điều khiển nên quay ngược lại chiều quay của phụ tùng ngay thời điểm bị kẹt chặt. Ví dụ, nếu một đĩa hạt mài bị vật gia công chèn chặt hay bị kẹt lại, cạnh của đĩa đang tiến vào điểm bị kẹt có thể bập lên bề mặt của vật liệu làm cho đĩa leo ra hay bật ngược lại. Đĩa có thể nhảy chồm về phía trước hay văng ra khỏi người điều khiển máy, tùy theo hướng chuyển động của đĩa ngay thời điểm bị kẹt. Trong trường hợp này, các đĩa dạng hạt có khả năng bị vỡ.

58 | Tiếng Việt

Sự dội ngược là hậu quả của việc sử dụng dụng cụ điện cầm tay không đúng chức năng và/hay qui trình thao tác không đúng cách hoặc do điều kiện xấu và có thể tránh được bằng cách tuân theo các cách phòng tránh thích hợp được trình bày dưới đây.

- ▶ **Luôn giữ chắc dụng cụ điện và tạo tư thế thân thể và cánh tay cho phép bạn chịu được lực dội ngược. Luôn luôn sử dụng tay nắm phụ, nếu có kèm theo máy, để khống chế tối đa các phản ứng dội ngược hay vận xoắn trong thời điểm khởi động.** Người vận hành máy có thể kiểm soát được các phản ứng vận xoắn hay lực dội ngược nếu tuân thủ các chỉ dẫn phòng tránh đúng cách.
- ▶ **Không bao giờ được để tay của bạn gần phụ tùng đang quay.** Phụ tùng có thể động ngược lên tay của bạn.
- ▶ **Không để người của bạn phò ra trong phạm vi mà dụng cụ điện sẽ tới được nếu sự dội ngược xảy ra.** Sự dội ngược sẽ làm quay dụng cụ điện về chiều ngược với chiều chuyển động của đĩa tại thời điểm gặp sự cố.
- ▶ **Hãy đặt biệt lưu ý khi gia công các góc cạnh, cạnh bên v.v. Tránh không để phụ tùng bị nảy lên hay bị chèn chặt.** Các góc, cạnh bên hay sự nảy lên có khuynh hướng làm cho phụ tùng đang quay bị trở ngại và làm mất điều khiển hay bị dội ngược.
- ▶ **Không lắp lưỡi cưa xích, dao khắc gỗ hay lưỡi cưa răng vào.** Những loại lưỡi như vậy thường xuyên tạo ra sự dội ngược và làm mất sự điều khiển dụng cụ điện.

Các hướng dẫn an toàn bổ sung thêm dành cho các hoạt động mài và cắt

- ▶ **Chỉ sử dụng loại đĩa được khuyến cáo dùng cho dụng cụ điện của bạn và chấn bảo vệ được thiết kế dành riêng cho loại đĩa được chọn.** Các đĩa không được thiết kế cho dụng cụ điện cầm tay không thể bảo vệ ta đúng cách và không an toàn.
- ▶ **Bề mặt mài của đĩa có tâm đĩa được nén phải được lắp bên dưới mặt phẳng của cạnh chấn bảo vệ.** Một đĩa được lắp không đúng cách như nhô ra khỏi mặt phẳng của cạnh chấn bảo vệ, không thể bảo vệ thích đáng được.
- ▶ **Chấn bảo vệ phải được gắn chắc chắn vào dụng cụ điện và đặt ở tư thế có độ an toàn tối đa, như thế, phần phò ra của đĩa hướng về người vận hành máy là nhỏ nhất.** Chấn bảo vệ giúp bảo vệ người vận hành máy tránh khỏi các mảnh vỡ của đĩa, sự vô tình chạm phải đĩa và các tia lửa bắn ra có thể gây cháy quần áo.

- ▶ **Chỉ được sử dụng đĩa theo đúng khuyến cáo ứng dụng. Ví dụ: không được lấy cạnh của đĩa cắt để mài.** Đĩa cắt dạng hạt được cấu tạo dùng chu vi ngoại biên đĩa để mài; Lực đẩy ngang áp vào các đĩa này có thể làm chúng vỡ vụn ra.

- ▶ **Luôn sử dụng bích lắp còn tốt nguyên, đúng kích cỡ và hình dáng cho loại đĩa mà bạn chọn.** Bích lắp đúng chủng loại chống đỡ cho đĩa, do đó làm giảm khả năng vỡ đĩa. Bích lắp dùng cho đĩa cắt có thể khác với bích lắp dùng cho đĩa mài.

- ▶ **Không sử dụng đĩa dùng cho dụng cụ điện lớn hơn đã bị mòn nhỏ lại.** Đĩa được cấu tạo cho dụng cụ điện loại lớn không thích hợp với dụng cụ điện cầm tay nhỏ lại có tốc độ cao hơn và có thể bị vỡ tung.

Các cảnh báo an toàn cụ thể phụ thêm dành cho các hoạt động cắt bằng chất liệu hạt mài

- ▶ **Không được làm đĩa cắt “bị kẹt” hay dùng sức ép thái quá để đè máy. Không cố cắt sâu quá mức.** Tạo lực áp quá đáng lên đĩa làm tăng sức tải và dễ làm đĩa bị xoắn vặn hay bị kèn chặt trong đường cắt và có khả năng dội ngược hay vỡ đĩa xảy ra.

- ▶ **Không để thân thể bạn ở vị trí cùng hàng hay là nằm sau đĩa đang quay.** Ngay thời điểm vận động, khi đĩa đang di chuyển từ chỗ bạn ra ngoài, khả năng bị dội ngược có thể xoay ngược cái đĩa đang quay tới trước và dụng cụ điện hướng thẳng đến người bạn.

- ▶ **Khi đĩa bị kẹt hay động tác cắt bị gián đoạn do bất kỳ lý do gì, tắt ngay dụng cụ điện và giữ nguyên dụng cụ điện cho đến khi đĩa ngừng quay hoàn toàn. Không bao giờ cố nhấc đĩa cắt ra khỏi mạch cắt khi đĩa còn đang chuyển động, nếu không thì sự giật ngược có thể xảy ra.** Kiểm tra và có các hành động thích hợp để loại trừ nguyên nhân gây ra kẹt đĩa.

- ▶ **Không được mở máy lại để cắt khi đĩa còn nằm trong vật gia công. Hãy để cho đĩa chạy hết công suất và cẩn thận đưa vào mạch cắt lại.** Đĩa có thể bị kẹt, leo lên trên hay giật ngược nếu dụng cụ điện được khởi động lại khi còn ở trong vật gia công.

- ▶ **Kê đỡ các tấm ván hay bất cứ vật gia công quá khổ nào để làm giảm thiểu thấp nhất nguy cơ làm đĩa bị kẹt hay bị dội ngược.** Các vật liệu gia công lớn có khuynh hướng vông xuống do chính trọng lượng của chúng. Các vật kê đỡ phải được đặt dưới vật gia công, gắn mạch cắt và gắn rìa của vật gia công ở hai bên đĩa.

- ▶ **Hãy cẩn trọng hơn khi thực hiện việc “cắt mò” vào các bức tường có sẵn hay các khu vực không nhìn thấy được.** Phần nhô ra của đĩa có thể cắt phạm vào ống dẫn khí đốt hay nước, đường điện hay các vật thể khác, sự cố này có thể gây ra sự dột ngược.

Các cảnh báo an toàn cụ thể dành cho các hoạt động chà nhám

- ▶ **Khi chà nhám, không được dùng giấy nhám đĩa lớn quá cỡ. Tuân thủ theo khuyến cáo của nhà sản xuất khi chọn giấy nhám.** Giấy nhám lớn hơn phủ tràn ra ngoài miếng lót chà nhám bộc lộ nguy cơ bị xé toạc và có thể gây sự cố bất ngờ, làm rách đĩa, hay dột ngược.

Các cảnh báo an toàn cụ thể dành cho các hoạt động đánh rập bằng bàn chải kim loại

- ▶ **Cần nhận biết rằng râu chổi bị bàn chải dấy văng ra ngay cả khi thao tác thông thường. Đừng đè ép râu bàn chải mạnh quá do bất bàn chải chịu lực tải quá mức.** Râu kim loại có thể dễ dàng đâm thủng quần áo mỏng và/hay da.
- ▶ **Nếu như việc sử dụng chấn bảo vệ được khuyến cáo dùng cho việc đánh rập bằng bàn chải kim loại, không được để cho râu kim loại của đĩa hay bàn chải kim loại chạm vào chấn bảo vệ.** Bàn chải đĩa hay bàn chải kim loại có thể nở rộng đường kính ra do chịu lực tải và lực ly tâm.

Các cảnh báo phụ thêm

Hãy mang kính bảo hộ.



- ▶ **Dùng thiết bị dò tìm thích hợp để xác định nếu có các công trình công cộng lắp đặt ngầm trong khu vực làm việc hay liên hệ với Cty công trình Công cộng địa phương để nhờ hỗ trợ.** Dùng chạm đường dẫn điện có thể gây ra hỏa hoạn và điện giật. Làm hư hại đường dẫn khí ga có thể gây nổ. Làm thủng đường dẫn nước gây hư hỏng tài sản hay có khả năng gây ra điện giật.
- ▶ **Nhả công tắc Tắt/Mở ra và chuyển về vị trí tắt khi nguồn điện cung cấp bị ngắt, ví dụ., như khi bị mất điện hay khi phích cắm bị tuột ra.** Cách này để ngăn sự khởi động lại không được kiểm soát.
- ▶ **Không được chạm vào đĩa mài hay đĩa cắt trước khi các đĩa này đã nguội.** Đĩa có thể trở nên rất nóng trong lúc hoạt động.
- ▶ **Kẹp chặt vật gia công.** Vật gia công được kẹp bằng một thiết bị kẹp hay bằng êtô thì vững chắc hơn giữ bằng tay.

Mô Tả Sản Phẩm và Đặc Tính Kỹ Thuật



Đọc kỹ mọi cảnh báo an toàn và mọi hướng dẫn. Không tuân thủ mọi cảnh báo và hướng dẫn được liệt kê dưới đây có thể bị điện giật, gây cháy và/hay bị thương tật nghiêm trọng.

Dành sử dụng cho

Máy được thiết kế để cắt, chà thô và chải các vật liệu bằng kim loại và đá mà không cần sử dụng nước. Khi cắt bằng chất liệu mài nên kết, cần phải sử dụng loại dưỡng cắt đặc biệt (phụ kiện). Khi cắt đá, tạo đủ hiệu quả cho việc hút bụi. Với dụng cụ mài thích hợp, máy có thể sử dụng để mài bằng đĩa mài.

Biểu trưng của sản phẩm

Sự đánh số các biểu trưng của sản phẩm là để tham khảo hình minh họa của máy trên trang hình ảnh.

- 1 Nút khóa trục
- 2 Công tắc Tắt/Mở
- 3 Núm xoay để chọn trước tốc độ (GWS 750-100 E)
- 4 Tay nắm phụ (có bề mặt nắm cách điện)
- 5 Chìa vận đai ốc kết hợp dành cho trục máy mài M 14*
- 6 Chìa vận đai ốc kết hợp dành cho trục máy mài M 10*
- 7 Trục máy mài
- 8 Chấn bảo vệ dùng để chà nhám
- 9 Vít khóa của chấn bảo vệ
- 10 Bích lắp với vòng đệm chữ O
- 11 Đĩa mài*
- 12 Đai ốc chặn
- 13 Đai ốc chặn nhanh *SDS-clíc* *
- 14 Đầu mài hạt cac-bua*
- 15 Chấn bảo vệ dùng để gia công cắt*
- 16 Đĩa cắt*
- 17 Chấn bảo vệ tay*
- 18 Đĩa chà cao su*
- 19 Giấy nhám*
- 20 Đai ốc tròn*
- 21 Bàn chải kim loại tròn*
- 22 Tay nắm (bề mặt nắm cách điện)

*Phụ tùng được trình bày hay mô tả không phải là một phần của tiêu chuẩn hàng hóa được giao kèm theo sản phẩm. Bạn có thể tham khảo tổng thể các loại phụ tùng, phụ kiện trong chương trình phụ tùng của chúng tôi.

60 | Tiếng Việt

Thông số kỹ thuật

Máy mài dạng góc	GWS...	710	750-100	750-115	750-125	750-100 E	750-100 I
Mã số máy	0 601 ...	394 0..	394 0..	394 0..	394 0..	394 1..	394 2..
Công suất vào danh định	W	750	750	750	750	750	750
Công suất ra	W	380	380	380	380	390	410
Tốc độ danh định	v/p	11000	11000	11000	11000	11000	11000
Điều chỉnh phân kiểm soát tốc độ	v/p	–	–	–	–	2800 – 11000	–
Đường kính đĩa mài, tối đa.	mm	125	100	115	125	100	100
Đường ren của trục máy mài		M 14	M 10	M 14	M 14	M 10	M 10
Chiều dài ren (tối đa) của trục máy mài	mm	22	22	22	22	22	22
Chọn Trước Tốc Độ		–	–	–	–	●	–
Chống dội ngược		–	–	–	–	–	●
Chống sự khởi động lại		–	–	–	–	●	●
Làm giảm cường độ dòng điện khi khởi động		–	–	–	–	●	●
Trọng lượng theo Quy trình EPTA-Procedure 01:2014 (chuẩn EPTA 01:2014)							
– cùng với tay nắm giảm chấn phụ	kg	1,9	1,9	1,9	1,9	1,9	1,9
– cùng với tay nắm tiêu chuẩn phụ	kg	1,8	1,8	1,8	1,8	1,8	1,8
Cấp độ bảo vệ		□/II	□/II	□/II	□/II	□/II	□/II

Các giá trị đã cho có hiệu lực cho điện thế danh định [U] 230 V. Đối với điện thế thấp hơn và các loại máy dành riêng cho một số quốc gia, các giá trị này có thể thay đổi.

Sự lắp vào

Lắp Các Bộ Phận Bảo Vệ vào

- ▶ Trước khi tiến hành bất cứ việc gì trên máy, kéo phích cắm điện nguồn ra.

Ghi Chú: Trong quá trình vận hành mà sau đó đĩa bị vỡ hay các chi tiết dùng lắp ráp nằm trên chắn bảo vệ/dụng cụ điện bị hỏng, máy phải được mang đến ngay đại lý phục vụ hàng sau khi bán để bảo trì, sửa chữa (để biết địa chỉ liên hệ, xin xem Phần “Dịch Vụ Sau Khi Bán và Dịch Vụ Ứng Dụng”).

Chắn Bảo Vệ Dừng Để Chà Nhám

Đặt chắn bảo vệ 8 lên trên vành trục máy mài. Chính sửa tư thế của chắn bảo vệ 8 để đáp ứng yêu cầu cho công đoạn gia công. Khóa cố định chắn bảo vệ 8 bằng cách siết chặt vít khóa 9 bằng chìa vận đai ốc kết hợp 5/6.

- ▶ Chính đặt chắn bảo vệ 8 theo cách này ngăn được tia lửa bắn về hướng về người vận hành máy.

Ghi chú: Chữ số mã hóa trên chắn bảo vệ 8 bảo đảm rằng chỉ có chắn bảo vệ đúng với loại máy mới có thể lắp vào được.

Chắn Bảo Vệ Dừng Để Cắt

- ▶ Khi cắt bằng chất liệu mài nén kết, luôn luôn sử dụng chắn bảo vệ để cắt 15.

- ▶ Tạo đủ hiệu quả cho việc hút bụi khi cắt đá.

Chắn bảo vệ dừng để cắt 15 được lắp vào giống như cách lắp chắn bảo vệ dừng để chà nhám 8.

Tay nắm phụ

- ▶ Chỉ vận hành máy của bạn khi đã gắn tay nắm phụ 4.

Vận tay nắm phụ vào 4 vào trên bên phải hay trái đầu máy tùy theo cách thức thao tác.

Chắn Bảo Vệ Tay

- ▶ Dùng cho việc vận hành với đĩa chà cao su 18 hay với bàn chải kim loại/bàn chải đĩa/đĩa chà gấp nếp, luôn luôn gắn chắn bảo vệ tay vào 17.

Chắn bảo vệ tay 17 được bắt chặt cùng với tay nắm phụ 4.

Lắp Dụng Cụ Mài

- ▶ Trước khi tiến hành bất cứ việc gì trên máy, kéo phích cắm điện nguồn ra.
- ▶ Không được chạm vào đĩa mài hay đĩa cắt trước khi các đĩa này đã nguội. Đĩa có thể trở nên rất nóng trong lúc hoạt động.

Làm sạch trục máy mài 7 và tất cả bộ phận sắp được lắp vào.

Để cặp chặt hay tháo lỏng dụng cụ mài, khóa trục máy mài bằng nút khóa trục 1.

- ▶ Chỉ cho nút khóa trục hoạt động khi trục máy mài đã đứng yên. Nếu không, máy có thể bị làm hỏng.

Đĩa Mài/Cắt

Hãy lưu ý đến kích cỡ của dụng cụ mài. Đường kính của lỗ lắp dụng cụ phải vừa khít với bích lắp dụng cụ mà không có khe hở. Không được sử dụng bộ phận thu nhỏ hay bộ phận tiếp hợp.

Khi sử dụng đĩa cắt hạt kim cương, hãy lưu ý mũi tên chỉ chiều quay trên đĩa cắt kim cương và chiều quay của máy phải cùng chiều (xem phần mũi tên chỉ chiều quay in dập trên đầu máy).

Xem trang hình ảnh để biết các bước lắp ráp.

Để bắt chặt đĩa mài/cắt, vặn đai ốc chặn 12 vào và siết chặt đai ốc lại bằng chìa vặn đai ốc kết hợp 5/6. (xem phần “Đai Ốc Khóa Nhanh”).

- ▶ Sau khi lắp dụng cụ mài và trước khi mở máy, kiểm tra xem dụng cụ mài có lắp vào đúng cách không và có thể quay tự do không. Đảm bảo dụng cụ mài không chạm vào chân bảo vệ hay các bộ phận khác.

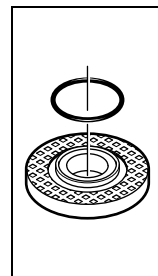

Bích lắp cho trục máy mài có cỡ M 14: Chi tiết bằng nhựa (vòng đệm chữ O) được lắp vào vành định tâm của bích lắp 10. Nếu vòng đệm chữ O bị mất hay bị hư, phải thay bích lắp 10 trước khi cho máy hoạt động trở lại.

Bích lắp cho trục máy mài có cỡ M 10: Cả hai mặt của bích lắp đều có thể sử dụng được.

Đĩa chà gấp nếp

- ▶ Để vận hành với đĩa chà gấp nếp, luôn luôn gắn chân bảo vệ tay 17 vào.

Đĩa Chà Cao Su

- ▶ Để vận hành với đĩa chà đế cao su 18, luôn luôn gắn chân bảo vệ tay 17 vào.

Xem trang hình ảnh để biết các bước lắp ráp.

Vặn đai ốc tròn 20 và siết chặt lại bằng chìa vặn đai ốc kết hợp 5/6.

Bàn Chải kim loại/Bàn Chải Đĩa

- ▶ Để vận hành với bàn chải kim loại/bàn chải đĩa, luôn luôn gắn chân bảo vệ tay 17 vào.

Xem trang hình ảnh để biết các bước lắp ráp.

Bàn chải kim loại/bàn chải đĩa phải vặn được hết vào tận vòng ren cuối của trục máy mài cho đến khi nằm chắc sát vào bích lắp của trục máy mài. Siết chặt bàn chải kim loại/bàn chải đĩa lại bằng khóa mở miệng hai chấu.

Đai Ốc Khóa Nhanh SDS-*click*

Để được tiện lợi trong việc thay dụng cụ mài mà không cần sử dụng đến các dụng cụ hỗ trợ khác, bạn có thể sử dụng đai ốc khóa nhanh 13 thay cho đai ốc khóa thường 12.

- ▶ Đai ốc khóa nhanh 13 có lẽ chỉ được dùng cho đĩa mài hay đĩa cắt.

Chỉ sử dụng đai ốc khóa nhanh còn tốt nguyên, không khuyết tật 13.

Khi vặn vào, hãy lưu ý rằng mặt của đai ốc khóa nhanh 13 có in chữ không hướng về phía đĩa mài; mũi tên phải chỉ về nơi có dấu ký hiệu 23.

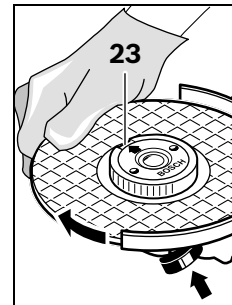

Khóa trục máy mài bằng nút khóa trục máy 1. Để siết chặt đai ốc khóa nhanh, xoay thật chặt đĩa mài theo chiều đồng hồ.

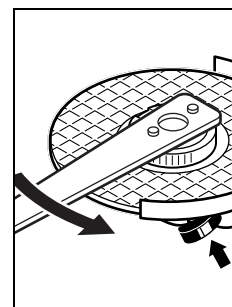

Một đai ốc không bị hư hỏng, được vặn chặt đúng cách, có thể dùng tay để vặn lỏng ra bằng cách vặn vòng vân khía ngược chiều kim đồng hồ.

Không bao giờ được tháo đai ốc kẹp nhanh dính chặt sát ra bằng kềm; luôn luôn sử dụng chìa vặn đai ốc kết hợp. Áp dụng chìa vặn đai ốc kết hợp 5/6 như trình bày trong hình vẽ.





62 | Tiếng Việt

Các Dụng Cụ Mài Được Chấp Nhận

Tất cả các dụng cụ mài được đề cập trong các trang hướng dẫn sử dụng đều có thể sử dụng.

Tốc độ cho phép [v/p] hay tốc độ quay của chu vi vòng tròn [mét/giây] của dụng cụ mài sử dụng ít nhất phải phù hợp với tiêu chuẩn đã cho trong biểu mẫu.

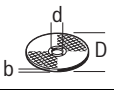
Vì vậy, phải lưu ý đến giới hạn được phép **quay/tốc độ của chu vi vòng tròn** ghi trên nhãn của dụng cụ mài.

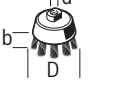
	tối đa.				
	[mm]	[mm]	[mm]		
	D	b	d	[v/p]	[mét/giây]
	100	7	16,0	11000	80
	115	7	22,2	11000	80
	125	7	22,2	11000	80
	100	–	–	11000	80
	115	–	–	11000	80
	125	–	–	11000	80
	70	30	M 10	11000	45
	75	30	M 14	11000	45

Xoay Đầu Máy

- Trước khi tiến hành bất cứ việc gì trên máy, kéo phích cắm điện nguồn ra.

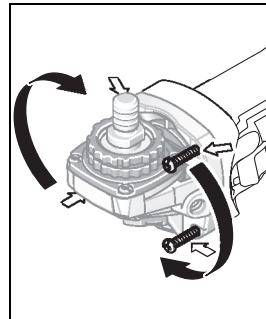

Lấy vỏ máy làm chuẩn, đầu máy có thể xoay qua phải hoặc trái các nấc quanh 90°. Bằng cách này, công tắc Tắt/Mở có thể chuyển đặt ở vị trí thuận tiện hơn cho những tình huống thao tác đặc biệt. Ví dụ., cho người thuận tay trái.

Tháo hết cả bốn vít ra. Xoay đầu máy thật cẩn thận, **không để rời ra khỏi vỏ máy**, về vị trí mới. Bắt vít vào và siết chặt cả bốn vít lại lần nữa.

Hút Dăm/Bụi

- Mạt bụi từ các vật liệu được sơn phủ ngoài có chứa chì trên một số loại gỗ, khoáng vật và kim loại có thể gây nguy hại đến sức khỏe con người. Dụng cụ chạm hay hít thở các bụi này có thể làm người sử dụng hay đứng gần bị dị ứng và/hoặc gây nhiễm trùng hệ hô hấp.

Một số mạt bụi cụ thể, ví dụ như bụi gỗ sồi hay dầu, được xem là chất gây ung thư, đặc biệt là có liên quan đến các chất phụ gia dùng xử lý gỗ (chất cromat, chất bảo quản gỗ). Có thể chỉ nên để thợ chuyên môn gia công các loại vật liệu có chứa amiăng.

- Cách xa ở mức có thể được, sử dụng hệ thống hút thích hợp cho loại vật liệu.
- Tạo không khí thông thoáng nơi làm việc.
- Khuyến nghị nên mang mặt nạ phòng độc có bộ lọc cấp P2.

Tuân thủ các qui định của quốc gia bạn liên quan đến loại vật liệu gia công.

- **Tránh không để rác tích tụ tại nơi làm việc.** Rác có thể dễ dàng bắt lửa.

Vận Hành**Bắt Đầu Vận Hành**

- **Tuân thủ theo đúng điện thế! Điện thế nguồn phải đúng với điện thế đã ghi rõ trên nhãn máy.**
- **Chỉ nắm dụng cụ điện nơi có bề mặt cách điện 22 và tay nắm phụ 4. Các phụ kiện có thể chạm vào dây điện bị đặt khuất hay chính dây máy.** Phụ kiện tiếp xúc với dây "có điện" có thể làm cho các bộ phận để trần "có điện" và giết người sử dụng máy.

Khi vận hành máy có nguồn cấp điện từ máy phát điện cơ động, loại máy không có đủ điện dung dự trữ hoặc không được trang bị bộ phận kiểm soát điện thế, có phần khuếch đại dòng điện khởi động thích hợp, không đạt hiệu suất hay có thể xảy ra những dấu hiệu bất thường khi mở máy.

Xin vui lòng xem xét sự thích hợp của máy phát điện đang được sử dụng, đặc biệt đối với nguồn điện thế cung cấp và tần số.

Bật Mở và Tắt

Để **mở** dụng cụ điện cầm tay, đẩy công tắc Tắt/Mở 2 về phía trước.

Để **khóa** công tắc Tắt/Mở 2, nhấn công tắc Tắt/Mở 2 ở phần trước xuống cho đến khi vào khớp.

Để **tắt** dụng cụ điện cầm tay, nhà công tắc Tắt/Mở 2 ra hay, nếu đã bị khóa, nhấn nhanh phần sau của công tắc Tắt/Mở 2 và sau đó thả ra ngay.

- **Kiểm tra các dụng cụ mài trước khi sử dụng. Dụng cụ mài phải được lắp vào đúng cách và có thể chuyển động tự do. Tiến hành chạy thử máy không tải ít nhất là một phút. Không được sử dụng dụng cụ mài bị hỏng, chạy lệch tâm hay bị rung lắc.** Dụng cụ mài bị hỏng có thể vỡ tung và gây thương tích.

Chống dội ngược (GWS 750-100 I)**KICK
BACK
STOP**

Trong trường hợp tốc độ bị giảm xuống đột ngột, vd., đĩa bị kẹt chặt lại khi đang cắt, nguồn điện cung cấp cho động cơ bị gián đoạn do hệ thống điện tử điều khiển.

Để **vận hành lại**, bật công tắc Tắt/Mở 2 về vị trí Tắt và khởi động máy lại.

Chống sự khởi động lại (GWS 750-100 E/ GWS 750-100 I)

Đặc trưng của phần chống khởi động lại ngăn sự khởi động không được kiểm soát của máy sau khi nguồn điện cung cấp bị gián đoạn.

Để **vận hành lại**, bật công tắc Tắt/Mở 2 về vị trí Tắt và khởi động máy lại.

Làm giảm cường độ dòng điện khi khởi động (GWS 750-100 E/GWS 750-100 I)

Thiết bị điện tử làm giảm cường độ dòng điện khởi động hạn chế năng lượng điện tiêu thụ khi bật công tắc máy lên và cho phép hoạt động với cầu chì 16 ampere.

Chọn Trước Tốc Độ (GWS 750-100 E)

Tốc độ theo yêu cầu có thể chọn trước bằng núm xoay 3 (cũng như trong lúc máy đang chạy).

Các số liệu trong bảng dưới đây là các tiêu chuẩn được khuyến nghị.

Nguyên vật liệu	Ứng Dụng	Dụng cụ	Vị Trí của Núm Xoay
Kim Loại	Chà tẩy sơn	Đĩa chà nhám	2–3
Gỗ, kim loại	Chải, đánh rỉ sét	Bàn chải kim loại, đĩa chà nhám	3
Kim loại, công trình nề	Chà nhám	Đĩa chà nhám	4–6
Kim Loại	Chà thô	Đĩa chà nhám	6
Kim Loại	Cắt	Đĩa cắt	6

Hướng Dẫn Sử Dụng

- ▶ Trước khi tiến hành bất cứ việc gì trên máy, kéo phích cắm điện nguồn ra.
- ▶ Vận dụng sự thận trọng khi cắt rãnh vào các vách tường có cấu trúc phức hợp; xem Phần “Thông Tin Về Cấu Trúc”.
- ▶ Kẹp chặt vật gia công nếu vật đó không cố định được do sức nặng của chính nó.
- ▶ Không được bắt máy làm việc quá sức đến mức máy bị liệt.
- ▶ Sau khi để dụng cụ điện hoạt động với cường độ cao, tiếp tục cho máy chạy không tải vài phút để làm nguội dụng cụ cắt/mài xuống.
- ▶ Không được chạm vào đĩa mài hay đĩa cắt trước khi các đĩa này đã nguội. Đĩa có thể trở nên rất nóng trong lúc hoạt động.
- ▶ Không được sử dụng dụng cụ điện cùng chung với giá cắt.

Chà Nhám Thô

- ▶ Không bao giờ được sử dụng đĩa cắt để chà thô.

Hiệu quả chà thô tốt nhất đạt được là khi ta chỉnh đặt máy ở góc từ 30 ° đến 40 °. Di chuyển máy qua lại với lực áp máy vừa phải. Với cách thức này, vật gia công không bị quá nóng, không làm bạc màu và không tạo các rãnh xước.

Đĩa chà gấp nếp

Với đĩa chà gấp nếp (phụ kiện), ta có thể gia công vật liệu có bề mặt cong và nghiêng.

Đĩa chà gấp nếp có tuổi thọ tương đối cao hơn đáng kể, độ ồn thấp và nhiệt độ chà thấp hơn so với đĩa chà thông thường.

Cắt Kim Loại

- ▶ Khi cắt bằng chất liệu mài nén kết, luôn luôn sử dụng chắn bảo vệ để cắt 15.

Khi cắt, gia công với mức độ vừa phải, thuận theo loại vật liệu đang cắt mà gia công cho thích hợp. Không được tạo áp lực lên đĩa cắt, không làm máy bị nghiêng hay dao động.

Không được làm giảm tốc độ đang quay của đĩa xuống bằng cách tạo lực hãm lên một bên mặt hông đĩa.

64 | Tiếng Việt

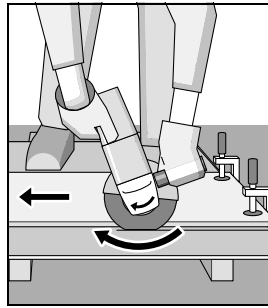

Máy luôn luôn phải được vận hành theo chuyển động mài ở tư thế thẳng đứng. Nếu không như vậy, có sẵn nguy cơ bị **đẩy mà không điều khiển được máy** ra khỏi mạch cắt.

Khi cắt một thanh vật liệu có mặt nghiêng và góc vuông, tốt nhất là bắt đầu tại điểm có thiết diện nhỏ nhất.

Cắt Đá

- ▶ **Tạo đủ hiệu quả cho việc hút bụi khi cắt đá.**
- ▶ **Hãy mang mặt nạ chống bụi.**
- ▶ **Máy có thể chỉ được sử dụng để cắt/mài khô.**

Để cắt đá, cách tốt nhất là sử dụng đĩa cắt kim cương.

Để cắt loại vật liệu đặt biệt rắn, vd., bê-tông có mật độ sỏi cao, đĩa cắt hạt kim cương có thể bị quá nóng và hậu quả là bị hư hỏng. Sự cố này được biểu hiện rõ bằng tia lửa bắn ra vòng tròn, quay cùng với đĩa cắt.

Trong trường hợp này, ngừng ngay công việc cắt và làm cho đĩa cắt nguội xuống bằng cách cho máy chạy với tốc độ tối đa không tải một thời gian ngắn.

Tiến độ gia công bị giảm thấy rõ và tia lửa bắn ra vòng tròn là biểu hiện của đĩa cắt đã bắt đầu cùn. Cắt lại nhanh gọn vào vật liệu có chất mài mòn (vd., gạch vôi pha cát) có thể mài cho đĩa bén lại.

Thông Tin Về Cấu Trúc

Cắt rãnh trên các vách tường có kết cấu phức hợp phải tuân theo Tiêu chuẩn DIN 1053 Phần 1, hay theo qui định của nước sở tại.

Những qui định này phải được tuân thủ trong mọi tình huống. Trước khi tiến hành công việc, hãy tham khảo ý kiến của kỹ sư thiết kế, kiến trúc sư hay người giám sát công trình có trách nhiệm.

Bảo Dưỡng và Bảo Quản**Bảo Dưỡng Và Làm Sạch**

- ▶ **Trước khi tiến hành bất cứ việc gì trên máy, kéo phích cắm điện nguồn ra.**
- ▶ **Để được an toàn và máy hoạt động đúng chức năng, luôn luôn giữ máy và các khe thông gió được sạch.**

- ▶ **Trong điều kiện giới hạn tuyệt đối, luôn luôn sử dụng máy hút bụi trong khả năng có thể. Thổi sạch các khe thông gió thường xuyên và lắp đặt thiết bị ngắt mạch tự động (PRCD).** Khi gia công kim loại, các loại mạt bụi dẫn điện có thể lọt vào trong dụng cụ điện. Toàn bộ sự cách điện của dụng cụ điện có thể bị mất tác dụng.

Xin vui lòng bảo quản và giữ gìn tay nắm và phụ tùng cẩn thận.

Nếu như cần phải thay dây dẫn điện thì công việc này phải do hãng Bosch, hay một đại lý được Bosch ủy nhiệm thực hiện để tránh gặp sự nguy hiểm do mất an toàn.

Dịch Vụ Sau Khi Bán và Dịch Vụ Ứng Dụng

Bộ phận phục vụ hàng sau khi bán của chúng tôi sẽ trả lời các câu hỏi liên quan đến việc bảo trì và sửa chữa các sản phẩm cũng như các phụ tùng thay thế của bạn. Hình ảnh chi tiết và thông tin phụ tùng thay thế có thể tìm hiểu theo địa chỉ dưới đây:

www.bosch-pt.com

Bộ phận dịch vụ ứng dụng Bosch sẽ hân hạnh trả lời các câu hỏi liên quan đến các sản phẩm của chúng tôi và linh kiện của chúng.

Trong tất cả các phản hồi và đơn đặt phụ tùng, xin vui lòng luôn luôn nhập số hàng hóa 10 chữ số theo nhãn của hàng hóa.

Việt Nam

Công ty Trách Nhiệm Hữu Hạn Robert Bosch Việt Nam, PT/SVN
Tầng 10, 194 Golden Building
473 Điện Biên Phủ
Phường 25, Quận Bình Thạnh
Thành Phố Hồ Chí Minh
Việt Nam
Tel.: (08) 6258 3690 Ext 413
Fax: (08) 6258 3692
hieu.lagia@vn.bosch.com
www.bosch-pt.com

Thải bỏ

Máy, linh kiện và bao bì phải được phân loại để tái chế theo hướng thân thiện với môi trường.

Không được thải bỏ dụng cụ điện vào chung với rác sinh hoạt!

Được quyền thay đổi nội dung mà không phải thông báo trước.

Français

Avertissements de sécurité

Avertissements de sécurité généraux pour l'outil

⚠ AVERTISSEMENT Lire tous les avertissements de sécurité et toutes les instructions. Ne pas suivre les avertissements et instructions peut donner lieu à un choc électrique, un incendie et/ou une blessure sérieuse.

Conserver tous les avertissements et toutes les instructions pour pouvoir s'y reporter ultérieurement.

Le terme « outil » dans les avertissements fait référence à votre outil électrique alimenté par le secteur (avec cordon d'alimentation) ou votre outil fonctionnant sur batterie (sans cordon d'alimentation).

Sécurité de la zone de travail

- ▶ **Conserver la zone de travail propre et bien éclairée.** Les zones en désordre ou sombres sont propices aux accidents.
- ▶ **Ne pas faire fonctionner les outils électriques en atmosphère explosive, par exemple en présence de liquides inflammables, de gaz ou de poussières.** Les outils électriques produisent des étincelles qui peuvent enflammer les poussières ou les fumées.
- ▶ **Maintenir les enfants et les personnes présentes à l'écart pendant l'utilisation de l'outil.** Les distractions peuvent vous faire perdre le contrôle de l'outil.

Sécurité électrique

- ▶ **Il faut que les fiches de l'outil électrique soient adaptées au socle. Ne jamais modifier la fiche de quelque façon que ce soit. Ne pas utiliser d'adaptateurs avec des outils à branchement de terre.** Des fiches non modifiées et des socles adaptés réduiront le risque de choc électrique.
- ▶ **Éviter tout contact du corps avec des surfaces reliées à la terre telles que les tuyaux, les radiateurs, les cuisinières et les réfrigérateurs.** Il existe un risque accru de choc électrique si votre corps est relié à la terre.
- ▶ **Ne pas exposer les outils à la pluie ou à des conditions humides.** La pénétration d'eau à l'intérieur d'un outil augmentera le risque de choc électrique.
- ▶ **Ne pas maltraiter le cordon. Ne jamais utiliser le cordon pour porter, tirer ou débrancher l'outil. Maintenir le cordon à l'écart de la chaleur, du lubrifiant, des arêtes ou des parties en mouvement.** Les cordons endommagés ou emmêlés augmentent le risque de choc électrique.
- ▶ **Lorsqu'on utilise un outil à l'extérieur, utiliser un prolongateur adapté à l'utilisation extérieure.** L'utilisation d'un cordon adapté à l'utilisation extérieure réduit le risque de choc électrique.
- ▶ **Si l'usage d'un outil dans un emplacement humide est inévitable, utiliser une alimentation protégée par un dispositif à courant différentiel résiduel (RCD).** L'usage d'un RCD réduit le risque de choc électrique.

Sécurité des personnes

- ▶ **Rester vigilant, regarder ce que vous êtes en train de faire et faire preuve de bon sens dans l'utilisation de l'outil. Ne pas utiliser un outil lorsque vous êtes fatigué ou sous l'emprise de drogues, d'alcool ou de médicaments.** Un moment d'inattention en cours d'utilisation d'un outil peut entraîner des blessures graves des personnes.
- ▶ **Utiliser un équipement de sécurité. Toujours porter une protection pour les yeux.** Les équipements de sécurité tels que les masques contre les poussières, les chaussures de sécurité antidérapantes, les casques ou les protections acoustiques utilisés pour les conditions appropriées réduiront les blessures des personnes.
- ▶ **Éviter tout démarrage intempestif. S'assurer que l'interrupteur est en position arrêt avant de brancher l'outil au secteur et/ou au bloc de batteries, de le ramasser ou de le porter.** Porter les outils en ayant le doigt sur l'interrupteur ou brancher des outils dont l'interrupteur est en position marche est source d'accidents.
- ▶ **Retirer toute clé de réglage avant de mettre l'outil en marche.** Une clé laissée fixée sur une partie tournante de l'outil peut donner lieu à des blessures de personnes.
- ▶ **Ne pas se précipiter. Garder une position et un équilibre adaptés à tout moment.** Cela permet un meilleur contrôle de l'outil dans des situations inattendues.
- ▶ **S'habiller de manière adaptée. Ne pas porter de vêtements amples ou de bijoux. Garder les cheveux, les vêtements et les gants à distance des parties en mouvement.** Des vêtements amples, des bijoux ou les cheveux longs peuvent être pris dans des parties en mouvement.
- ▶ **Si des dispositifs sont fournis pour le raccordement d'équipements pour l'extraction et la récupération des poussières, s'assurer qu'ils sont connectés et correctement utilisés.** Utiliser des collecteurs de poussière peut réduire les risques dus aux poussières.

Utilisation et entretien de l'outil

- ▶ **Ne pas forcer l'outil. Utiliser l'outil adapté à votre application.** L'outil adapté réalisera mieux le travail et de manière plus sûre au régime pour lequel il a été construit.
- ▶ **Ne pas utiliser l'outil si l'interrupteur ne permet pas de passer de l'état de marche à arrêt et vice versa.** Tout outil qui ne peut pas être commandé par l'interrupteur est dangereux et il faut le faire réparer.
- ▶ **Débrancher la fiche de la source d'alimentation en courant et/ou le bloc de batteries de l'outil avant tout réglage, changement d'accessoires ou avant de ranger l'outil.** De telles mesures de sécurité préventives réduisent le risque de démarrage accidentel de l'outil.
- ▶ **Conserver les outils à l'arrêt hors de la portée des enfants et ne pas permettre à des personnes ne connaissant pas l'outil ou les présentes instructions de le faire fonctionner.** Les outils sont dangereux entre les mains d'utilisateurs novices.

66 | Français

- ▶ **Observer la maintenance de l'outil. Vérifier qu'il n'y a pas de mauvais alignement ou de blocage des parties mobiles, des pièces cassées ou toute autre condition pouvant affecter le fonctionnement de l'outil. En cas de dommages, faire réparer l'outil avant de l'utiliser.** De nombreux accidents sont dus à des outils mal entretenus.
- ▶ **Garder affûtés et propres les outils permettant de couper.** Des outils destinés à couper correctement entretenus avec des pièces coupantes tranchantes sont moins susceptibles de bloquer et sont plus faciles à contrôler.
- ▶ **Utiliser l'outil, les accessoires et les lames etc., conformément à ces instructions, en tenant compte des conditions de travail et du travail à réaliser.** L'utilisation de l'outil pour des opérations différentes de celles prévues pourrait donner lieu à des situations dangereuses.
- ▶ **Ne pas utiliser d'accessoire endommagé. Avant chaque utilisation examiner les accessoires comme les meules abrasives pour détecter la présence éventuelle de copeaux et fissures, les patins d'appui pour détecter des traces éventuelles de fissures, de déchirure ou d'usure excessive, ainsi que les brosses métalliques pour détecter des fils desserrés ou fissurés. Si l'outil électrique ou l'accessoire a subi une chute, examiner les dommages éventuels ou installer un accessoire non endommagé. Après examen et installation d'un accessoire, placez-vous ainsi que les personnes présentes à distance du plan de l'accessoire rotatif et faites marcher l'outil électrique à vitesse maximale à vide pendant 1 min.** Les accessoires endommagés seront normalement détruits pendant cette période d'essai.

Maintenance et entretien

- ▶ **Faire entretenir l'outil par un réparateur qualifié utilisant uniquement des pièces de rechange identiques.** Cela assurera que la sécurité de l'outil est maintenue.

Instructions de sécurité pour meuleuses angulaires**Avertissements de sécurité communs pour les opérations de meulage, de ponçage, de brossage métallique, ou de tronçonnage par meule abrasive**

- ▶ **Cet outil électrique est destiné à fonctionner comme meuleuse, ponceuse, brosse métallique ou outil à tronçonner. Lire toutes les mises en garde de sécurité, les instructions, les illustrations et les spécifications fournies avec cet outil électrique.** Le fait de ne pas suivre toutes les instructions données ci-dessous peut provoquer un choc électrique, un incendie et/ou une blessure grave.
- ▶ **Les opérations de lustrage ne sont pas recommandées avec cet outil électrique.** Les opérations pour lesquelles l'outil électrique n'a pas été conçu peuvent provoquer un danger et causer un accident corporel.
- ▶ **Ne pas utiliser d'accessoires non conçus spécifiquement et recommandés par le fabricant d'outils.** Le simple fait que l'accessoire puisse être fixé à votre outil électrique ne garantit pas un fonctionnement en toute sécurité.
- ▶ **La vitesse assignée de l'accessoire doit être au moins égale à la vitesse maximale indiquée sur l'outil électrique.** Les accessoires fonctionnant plus vite que leur vitesse assignée peuvent se rompre et voler en éclat.
- ▶ **Le diamètre extérieur et l'épaisseur de votre accessoire doivent se situer dans le cadre des caractéristiques de capacité de votre outil électrique.** Les accessoires dimensionnés de façon incorrecte ne peuvent pas être protégés ou commandés de manière appropriée.
- ▶ **Le montage fileté d'accessoires doit être adapté au filet de l'arbre de la meuleuse. Pour les accessoires montés avec des flasques, l'alésage central de l'accessoire doit s'adapter correctement au diamètre du flasque.** Les accessoires qui ne correspondent pas aux éléments de montage de l'outil électrique seront en déséquilibre, vibreront de manière excessive et pourront provoquer une perte de contrôle.
- ▶ **Porter un équipement de protection individuelle. En fonction de l'application, utiliser un écran facial, des lunettes de sécurité ou des verres de sécurité. Le cas échéant, utiliser un masque antipoussières, des protections auditives, des gants et un tablier capables d'arrêter les petits fragments abrasifs ou des pièces à usiner.** La protection oculaire doit être capable d'arrêter les débris volants produits par les diverses opérations. Le masque antipoussières ou le respirateur doit être capable de filtrer les particules produites par vos travaux. L'exposition prolongée aux bruits de forte intensité peut provoquer une perte de l'audition.
- ▶ **Maintenir les personnes présentes à une distance de sécurité par rapport à la zone de travail. Toute personne entrant dans la zone de travail doit porter un équipement de protection individuelle.** Des fragments de pièce à usiner ou d'un accessoire cassé peuvent être projetés et provoquer des blessures en dehors de la zone immédiate d'opération.
- ▶ **Tenir l'outil uniquement par les surfaces de préhension isolantes, pendant les opérations au cours desquelles l'accessoire coupant peut être en contact avec des conducteurs cachés ou avec son propre câble.** Le contact de l'accessoire coupant avec un fil « sous tension » peut mettre « sous tension » les parties métalliques exposées de l'outil électrique et provoquer un choc électrique sur l'opérateur.
- ▶ **Placer le câble éloigné de l'accessoire en rotation.** Si vous perdez le contrôle, le câble peut être coupé ou subir un accrochage et votre main ou votre bras peut être tiré dans l'accessoire en rotation.
- ▶ **Ne jamais reposer l'outil électrique avant que l'accessoire n'ait atteint un arrêt complet.** L'accessoire de rotation peut agripper la surface et arracher l'outil électrique hors de votre contrôle.
- ▶ **Ne pas faire fonctionner l'outil électrique en le portant sur le côté.** Un contact accidentel avec l'accessoire en rotation pourrait accrocher vos vêtements et attirer l'accessoire sur vous.
- ▶ **Nettoyer régulièrement les orifices d'aération de l'outil électrique.** Le ventilateur du moteur attirera la poussière à l'intérieur du boîtier et une accumulation excessive de poudre de métal peut provoquer des dangers électriques.

► **Ne pas faire fonctionner l'outil électrique à proximité de matériaux inflammables.** Des étincelles pourraient enflammer ces matériaux.

► **Ne pas utiliser d'accessoires qui nécessitent des réfrigérants fluides.** L'utilisation d'eau ou d'autres réfrigérants fluides peut aboutir à une électrocution ou un choc électrique.

Rebonds et mises en garde correspondantes

► Le rebond est une réaction soudaine au pincement ou à l'accrochage d'une meule rotative, d'un patin d'appui, d'une brosse ou de tout autre accessoire. Le pincement ou l'accrochage provoque un blocage rapide de l'accessoire en rotation qui, à son tour, contraint l'outil électrique hors de contrôle dans le sens opposé de rotation de l'accessoire au point du grippage.

Par exemple, si une meule abrasive est accrochée ou pincée par la pièce à usiner, le bord de la meule qui entre dans le point de pincement peut creuser la surface du matériau, provoquant des sauts ou l'expulsion de la meule. La meule peut sauter en direction de l'opérateur ou encore en s'en éloignant, selon le sens du mouvement de la meule au point de pincement. Les meules abrasives peuvent également se rompre dans ces conditions.

Le rebond résulte d'un mauvais usage de l'outil et/ou de procédures ou de conditions de fonctionnement incorrectes et peut être évité en prenant les précautions appropriées spécifiées ci-dessous.

► **Maintenir solidement l'outil et positionner le corps et le bras de manière à pouvoir résister aux forces de rebond. Toujours utiliser la poignée auxiliaire, le cas échéant, pour contrôler au maximum les rebonds ou les réactions de couple au moment du démarrage.** L'opérateur est en mesure de contrôler les réactions de couple ou les forces de rebond, si des précautions appropriées ont été prises.

► **Ne jamais placer votre main à proximité de l'accessoire en rotation.** L'accessoire peut effectuer un rebond sur votre main.

► **Ne pas vous placer dans la zone où l'outil électrique se déplacera en cas de rebond.** Le rebond pousse l'outil dans le sens opposé au mouvement de la meule au point d'accrochage.

► **Etre particulièrement prudent lors d'opérations sur des coins, des arêtes vives etc. Éviter que l'accessoire ne rebondisse et ne s'accroche.** Les coins, les arêtes vives ou les rebondissements ont tendance à accrocher l'accessoire en rotation et à provoquer une perte de contrôle ou un rebond.

► **Ne pas fixer de chaîne coupante, de lame de sculpture sur bois ni de lame de scie dentée.** De telles lames provoquent des rebonds fréquents et des pertes de contrôle.

Mises en garde de sécurité spécifiques aux opérations de meulage et de tronçonnage abrasif

► **Utiliser uniquement des types de meules recommandés pour votre outil électrique et le protecteur spécifique conçu pour la meule choisie.** Les meules pour lesquelles l'outil électrique n'a pas été conçu ne peuvent pas être protégées de façon satisfaisante et sont dangereuses.

► **La surface de meulage des meules à moyeu déporté doit être montée sous le plan de la lèvre du protecteur.** Une meule montée de manière incorrecte qui dépasse du plan de la lèvre du protecteur ne peut pas être protégée de manière appropriée.

► **Le protecteur doit être solidement fixé à l'outil électrique et placé en vue d'une sécurité maximale, de sorte que l'opérateur soit exposé le moins possible à la meule.** Le protecteur permet de protéger l'opérateur des fragments de meule cassée, d'un contact accidentel avec la meule et d'étincelles susceptibles d'enflammer les vêtements.

► **Les meules doivent être utilisées uniquement pour les applications recommandées. Par exemple : ne pas meuler avec le côté de la meule à tronçonner.** Les meules à tronçonner abrasives sont destinées au meulage périphérique, l'application de forces latérales à ces meules peut les briser en éclats.

► **Toujours utiliser des flasques de meule non endommagés qui sont de taille et de forme correctes pour la meule que vous avez choisie.** Des flasques de meule appropriés supportent la meule réduisant ainsi la possibilité de rupture de la meule. Les flasques pour les meules à tronçonner peuvent être différents des autres flasques de meule.

► **Ne pas utiliser de meules usées d'outils électriques plus grands.** La meule destinée à un outil électrique plus grand n'est pas appropriée pour la vitesse plus élevée d'un outil plus petit et elle peut éclater.

Mises en garde de sécurité additionnelles spécifiques aux opérations de tronçonnage abrasif

► **Ne pas « coincer » la meule à tronçonner ou ne pas appliquer une pression excessive. Ne pas tenter d'exécuter une profondeur de coupe excessive.** Une contrainte excessive de la meule augmente la charge et la probabilité de torsion ou de blocage de la meule dans la coupe et la possibilité de rebond ou de rupture de la meule.

► **Ne pas vous placer dans l'alignement de la meule en rotation ni derrière celle-ci.** Lorsque la meule, au point de fonctionnement, s'éloigne de votre corps, le rebond éventuel peut propulser la meule en rotation et l'outil électrique directement sur vous.

► **Lorsque la meule se bloque ou lorsque la coupe est interrompue pour une raison quelconque, mettre l'outil électrique hors tension et tenir l'outil électrique immobile jusqu'à ce que la meule soit à l'arrêt complet. Ne jamais tenter d'enlever le disque à tronçonner de la coupe tandis que la meule est en mouvement sinon le rebond peut se produire.** Rechercher et prendre des mesures correctives afin d'empêcher que la meule ne se grippe.

► **Ne pas démarrer de nouveau le travail directement sur la pièce. Laissez le disque atteindre sa vitesse maximale et entrer en contact avec la pièce prudemment.** Le disque peut s'accrocher, se soulever brusquement ou avoir un mouvement arrière si l'appareil est redémarré en charge.

68 | Français

► **Prévoir un support de panneaux ou de toute pièce à usiner surdimensionnée pour réduire le risque de pincement et de rebond de la meule.** Les grandes pièces à usiner ont tendance à fléchir sous leur propre poids. Les supports doivent être placés sous la pièce à usiner près de la ligne de coupe et près du bord de la pièce des deux côtés de la meule.

► **Soyez particulièrement prudent lorsque vous faites une « coupe en retrait » dans des parois existantes ou dans d'autres zones sans visibilité.** La meule saillante peut couper des tuyaux de gaz ou d'eau, des câblages électriques ou des objets, ce qui peut entraîner des rebonds.

Mises en garde de sécurité spécifiques aux opérations de ponçage

► **Ne pas utiliser de papier abrasif trop surdimensionné pour les disques de ponçage. Suivre les recommandations des fabricants, lors du choix du papier abrasif.** Un papier abrasif plus grand s'étendant au-delà du patin de ponçage présente un danger de laceration et peut provoquer un accrochage, une déchirure du disque ou un rebond.

Mises en garde de sécurité spécifiques aux opérations de brossage métallique

► **Garder à l'esprit que des brins métalliques sont rejetés par la brosse même au cours d'une opération ordinaire. Ne pas soumettre à une trop grande contrainte les fils métalliques en appliquant une charge excessive à la brosse.** Les brins métalliques peuvent aisément pénétrer dans des vêtements légers et/ou la peau.

► **Si l'utilisation d'un protecteur est recommandée pour le brossage métallique, ne permettre aucune gêne du touret ou de la brosse métallique au protecteur.** Le touret ou la brosse métallique peut se dilater en diamètre en raison de la charge de travail et des forces centrifuges.

Avertissements supplémentaires

Portez toujours des lunettes de protection.



► **Utiliser des détecteurs appropriés afin de déceler des conduites cachées ou consulter les entreprises d'approvisionnement locales.** Un contact avec des lignes électriques peut provoquer un incendie ou un choc électrique. Un endommagement d'une conduite de gaz peut provoquer une explosion. La perforation d'une conduite d'eau provoque des dégâts matériels et peut provoquer un choc électrique.

► **Déverrouiller l'interrupteur Marche/Arrêt et le mettre dans la position d'arrêt, si l'alimentation en courant est interrompue, par ex. par une panne de courant ou quand la fiche du secteur est débranchée.** Ceci permet d'éviter un redémarrage incontrôlé.

► **Ne touchez pas les disques à meuler et à tronçonner avant qu'ils ne se soient complètement refroidis.** Le disques peuvent chauffer énormément durant le travail.

► **Bloquer la pièce à travailler.** Une pièce à travailler serrée par des dispositifs de serrage appropriés ou dans un étau est fixée de manière plus sûre que tenue dans les mains.

Description et performances du produit



Il est impératif de lire toutes les consignes de sécurité et toutes les instructions. Le non-respect des avertissements et instructions indiqués ci-après peut conduire à une électrocution, un incendie et/ou de graves blessures.

Utilisation conforme

L'outil électroportatif est conçu pour le tronçonnage, le meulage et le brossage de métaux et de pierres sans utilisation d'eau.

Pour le tronçonnage avec des abrasifs agglomérés, utilisez un capot de protection spécifique pour le tronçonnage.

Pour le tronçonnage de la pierre, veillez à assurer une aspiration suffisante de poussières.

Équipé d'outils de ponçage autorisés, l'outil électroportatif peut être utilisé pour les travaux de ponçage.

Éléments de l'appareil

La numérotation des éléments de l'appareil se réfère à la représentation de l'outil électroportatif sur la page graphique.

- 1 Dispositif de blocage de broche
- 2 Interrupteur Marche/Arrêt
- 3 Molette de présélection de la vitesse (GWS 750-100 E)
- 4 Poignée supplémentaire (surface de préhension isolante)
- 5 Clé combinée pour broche d'entraînement M 14*
- 6 Clé combinée pour broche d'entraînement M 10*
- 7 Broche d'entraînement
- 8 Capot de protection pour le meulage
- 9 Vis de serrage pour capot de protection
- 10 Flasque de fixation
- 11 Meule*
- 12 Ecrou de serrage
- 13 Ecrou de serrage rapide **SDS-*elic*** *
- 14 Meule assiette carbure*
- 15 Capot de protection pour le tronçonnage*
- 16 Disque à tronçonner*
- 17 Protège-mains*
- 18 Plateau de ponçage en caoutchouc*
- 19 Feuille abrasive*
- 20 Ecrou cylindrique*
- 21 Brosse boisseau*
- 22 Poignée (surface de préhension isolante)

*Les accessoires décrits ou illustrés ne sont pas tous compris dans la fourniture. Vous trouverez les accessoires complets dans notre programme d'accessoires.

Caractéristiques techniques

Meuleuse angulaire	GWS...	710	750-100	750-115	750-125	750-100 E	750-100 I
N° d'article	0 601 ...	394 0..	394 0..	394 0..	394 0..	394 1..	394 2..
Puissance nominale absorbée	W	750	750	750	750	750	750
Puissance utile débitée	W	380	380	380	380	390	410
Vitesse de rotation nominale	tr/min	11000	11000	11000	11000	11000	11000
Plage de réglage de la vitesse de rotation	tr/min	-	-	-	-	2800 - 11000	-
Diamètre max. de la meule	mm	125	100	115	125	100	100
Filetage de broche		M 14	M 10	M 14	M 14	M 10	M 10
Longueur max. filetage de broche de meulage	mm	22	22	22	22	22	22
Préréglage de la vitesse de rotation		-	-	-	-	●	-
Arrêt en cas de contrecoup		-	-	-	-	-	●
Protection contre un démarrage intempestif		-	-	-	-	●	●
Limitation du courant de démarrage		-	-	-	-	●	●
Poids suivant EPTA-Procédure 01:2014							
- avec poignée supplémentaire anti-vibrations	kg	1,9	1,9	1,9	1,9	1,9	1,9
- avec poignée supplémentaire standard	kg	1,8	1,8	1,8	1,8	1,8	1,8
Classe de protection		□/II	□/II	□/II	□/II	□/II	□/II

Ces indications sont valables pour une tension nominale de [U] 230 V. Ces indications peuvent varier pour des tensions plus basses ainsi que pour des versions spécifiques à certains pays.

Montage**Montage des capots de protection**

- ▶ Avant d'effectuer des travaux sur l'outil électroportatif, retirez la fiche de la prise de courant.

Note : Si la meule se cassait pendant l'utilisation ou si les dispositifs de fixation sur le capot de protection/l'outil électroportatif étaient endommagés, l'outil électroportatif doit être immédiatement envoyé auprès d'un service après-vente, pour les adresses voir chapitre « Service Après-Vente et Assistance ».

Capot de protection pour le meulage

Montez le capot de protection **8** sur la broche d'entraînement. Adaptez la position du capot de protection **8** aux exigences des travaux à effectuer. Verrouillez le capot de protection **8** en serrant la vis de blocage **9** au moyen de la clé combinée **5/6**.

- ▶ Réglez le capot de protection **8** de sorte à empêcher une projection d'étincelles en direction de l'utilisateur.

Note : Le dispositif de codage se trouvant sur le capot de protection **8** assure que seul le capot de protection approprié à l'appareil puisse être monté.

Capot de protection pour le tronçonnage

- ▶ Utilisez toujours le capot de protection spécifique au tronçonnage **15** pour les travaux de tronçonnage avec des abrasifs agglomérés.
- ▶ Pour le tronçonnage de la pierre, veillez à assurer une aspiration suffisante de poussières.

Le capot de protection pour le tronçonnage **15** se monte de la même manière que le capot de protection pour le meulage **8**.

Poignée supplémentaire

- ▶ N'utilisez l'outil électroportatif qu'avec la poignée supplémentaire **4**.

En fonction du mode de travail, vissez la poignée supplémentaire **4** du côté droit ou gauche du carter d'engrenage.

Protège-main

- ▶ Lors de travaux avec le plateau de ponçage en caoutchouc **18** ou la brosse boisseau/la brosse circulaire/le plateau à lamelles, montez toujours le protège-main **17**.

Montez le protège-main **17** avec la poignée supplémentaire **4**.

70 | Français

Montage des outils de meulage

- ▶ **Avant d'effectuer des travaux sur l'outil électroportatif, retirez la fiche de la prise de courant.**
- ▶ **Ne touchez pas les disques à meuler et à tronçonner avant qu'ils ne se soient complètement refroidis.** Le disque peuvent chauffer énormément durant le travail.

Nettoyez la broche d'entraînement **7** ainsi que toutes les pièces à monter.

Afin de serrer et de desserrer les outils de meulage, appuyez sur le dispositif de blocage de la broche **1** afin de bloquer la broche d'entraînement.

- ▶ **N'actionnez le dispositif de blocage de la broche que lorsque la broche d'entraînement est à l'arrêt.** Sinon, vous pourriez endommager l'outil électroportatif.

Disque à meuler/à tronçonner

Veillez aux dimensions des outils de meulage. L'alésage du disque doit correspondre au flasque de fixation. N'utilisez pas d'adaptateur ni de raccord de réduction.

Lors de l'utilisation de disques à tronçonner diamantés, veillez à ce que la flèche indiquant le sens de rotation qui se trouve sur le disque diamanté à tronçonner coïncide avec le sens de rotation de l'outil électroportatif (voir la flèche indiquant le sens de rotation qui se trouve sur le carter d'engrenage).

L'ordre du montage est indiqué sur la page des graphiques.

Pour fixer le disque de meulage/à tronçonner, desserrez l'écrou de serrage **12** et serrez-le à l'aide de la clé combinée, **5/6**, voir chapitre « Écrou de serrage rapide ».

- ▶ **Après avoir monté le disque à meuler et avant de mettre l'appareil en fonctionnement, contrôlez si l'outil est correctement monté et s'il peut tourner librement. Assurez-vous que le disque à meuler ne frôle pas le capot de protection ni d'autres éléments.**

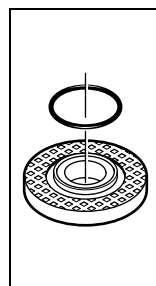

Flasque de fixation pour broche porte-outil M 14 : Un joint en plastique (rondelle élastique) est directement monté autour de l'alésage du flasque **10**. **Au cas où cette rondelle élastique fasse défaut ou qu'elle soit endommagée**, il faut absolument remplacer la flasque d'entraînement **10** avant de continuer à l'utiliser l'outil.

Flasque de fixation pour broche porte-outil M 10 : Le flasque de fixation peut être utilisé des deux côtés.

Plateau à lamelles

- ▶ **Lors de travaux avec le plateau à lamelles, montez toujours le protège-main **17**.**

Plateau de ponçage en caoutchouc

- ▶ **Lors de travaux avec le plateau de ponçage en caoutchouc **18**, montez toujours le protège-main **17**.**

L'ordre du montage est indiqué sur la page des graphiques.

Montez l'écrou cylindrique **20** et serrez-le à l'aide de la clé combinée **5/6**.

Brosse boisseau/brosse circulaire

- ▶ **Lors de travaux avec la brosse boisseau ou la brosse circulaire, montez toujours le protège-main **17**.**

L'ordre du montage est indiqué sur la page des graphiques. Vissez la brosse boisseau/la brosse circulaire sur la broche d'entraînement de façon à ce qu'elle repose fermement sur le flasque se trouvant au bout du filet de la broche. Serrez la brosse boisseau/la brosse circulaire à l'aide d'une clé à fourche.

Écrou de serrage rapide SDS-clic

Pour permettre un remplacement facile des disques à tronçonner sans utilisation d'autres outils, il est possible d'utiliser l'écrou de serrage rapide **13** au lieu de l'écrou de serrage **12**.

- ▶ **L'écrou de serrage rapide **13** ne doit être utilisé qu'avec les disques à meuler et à dégrossir.**

N'utilisez qu'un écrou de serrage rapide **13 en parfait état.**

Lors du vissage, veillez à ce que la face avec le marquage de l'écrou de serrage rapide **13 ne soit pas dirigée vers la meule; la flèche doit être dirigée vers la marque **23**.**

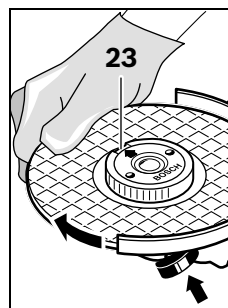

Afin de bloquer la broche d'entraînement, appuyez sur le dispositif de blocage de la broche **1**. Afin de serrer l'écrou de serrage rapide, tournez fortement la meule dans le sens des aiguilles d'une montre.

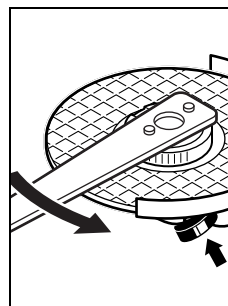

Un écrou de serrage rapide non endommagé qui a été correctement fixé peut être desserré à la main en tournant l'anneau moleté dans le sens inverse des aiguilles d'une montre.





Ne desserrez jamais un écrou de serrage rapide bloqué au moyen d'une pince mais utilisez une clé combinée **5/6.** Positionnez la clé combinée **5/6** conformément à la figure.

Outils de meulage autorisés

Tous les outils de meulage figurant dans ces instructions d'utilisation peuvent être utilisés.

La vitesse de rotation admissible [tr/min] ou la vitesse circonférentielle [m/s] des outils de meulage utilisés doit correspondre au moins aux indications figurant sur le tableau ci-dessous.

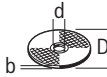
En conséquence, respectez la **vitesse de rotation ou la vitesse circonférentielle** admissible figurant sur l'étiquette de l'outil de meulage.

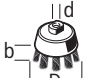
	max. [mm]		[mm]	 [tr/min]	 [m/s]
	D	b			
	100	7	16,0	11000	80
	115	7	22,2	11000	80
	125	7	22,2	11000	80
	100	-	-	11000	80
	115	-	-	11000	80
	125	-	-	11000	80
	70	30	M 10	11000	45
	75	30	M 14	11000	45

Faire pivoter le carter d'engrenage

- ▶ Avant d'effectuer des travaux sur l'outil électroportatif, retirez la fiche de la prise de courant.

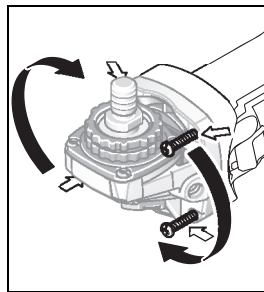

Il est possible de faire pivoter le carter d'engrenage par paliers de 90°. Ceci permet de mettre l'interrupteur Marche/Arrêt dans une position de maniement favorable à des utilisations spécifiques, p. ex. pour les gauchers. Desserrez les 4 vis et retirez-les. Faites pivoter le carter d'engrenage avec

précaution **et sans le désolidariser du carter machine** pour le mettre dans sa nouvelle position. Resserrez à fond les 4 vis.

Aspiration de poussières/de copeaux

- ▶ Les poussières de matériaux tels que peintures contenant du plomb, certains bois, minéraux ou métaux, peuvent être nuisibles à la santé. Entrer en contact ou aspirer les poussières peut entraîner des réactions allergiques et/ou des maladies respiratoires auprès de l'utilisateur ou de personnes se trouvant à proximité.

Certaines poussières telles que les poussières de chêne ou de hêtre sont considérées comme cancérogènes, surtout en association avec des additifs pour le traitement du bois (chromate, lazure). Les matériaux contenant de l'amiante ne doivent être travaillés que par des personnes qualifiées.

- Si possible, utilisez un dispositif d'aspiration des poussières approprié au matériau.
- Veillez à bien aérer la zone de travail.
- Il est recommandé de porter un masque respiratoire avec un niveau de filtration de classe P2.

Respectez les règlements spécifiques aux matériaux à traiter en vigueur dans votre pays.

- ▶ **Évitez toute accumulation de poussières à l'emplacement de travail.** Les poussières peuvent facilement s'enflammer.

Mise en marche

Mise en service

- ▶ **Tenez compte de la tension du réseau ! La tension de la source de courant doit correspondre aux indications se trouvant sur la plaque signalétique de l'outil électroportatif.**

- ▶ **Tenir l'outil uniquement par les surfaces de préhension isolantes 22 et par la poignée supplémentaire 4. L'outil de travail pourrait entrer en contact avec des conducteurs électriques encastrés ou avec son propre câble.**

Le contact avec un fil « sous tension » peut également mettre « sous tension » les parties métalliques visibles de l'outil électrique et entraîner un choc électrique sur l'opérateur.

Lorsque l'outil électroportatif est utilisé avec des groupes électrogènes qui ne disposent pas de réserves de puissance suffisantes ou d'un réglage de tension approprié avec amplification du courant de démarrage, des pertes de puissance ou un comportement non typique lors de la mise en service peuvent en être la conséquence.

Vérifiez si le groupe électrogène utilisé est approprié, surtout en ce qui concerne la tension et la fréquence délivrées par le groupe.

Mise en Marche/Arrêt

Pour la **mise en service** de l'appareil électroportatif, poussez l'interrupteur Marche/Arrêt 2 vers l'avant.

Pour **bloquer** l'interrupteur Marche/Arrêt 2, appuyez sur l'interrupteur Marche/Arrêt 2 jusqu'à ce qu'il s'encliquette.

Pour **arrêter** l'outil électroportatif, relâchez l'interrupteur Marche/Arrêt 2 ou, s'il est bloqué, appuyez brièvement sur la partie arrière de l'interrupteur Marche/Arrêt 2, puis relâchez ce dernier.

- ▶ **Contrôlez les outils de meulage avant de les utiliser. L'outil de meulage doit être correctement monté et doit pouvoir tourner librement. Effectuez un essai de marche en laissant tourner sans sollicitation l'outil pendant au moins 1 minute. N' utilisez pas d'outils de meulage endommagés, non équilibrés ou produisant des vibrations.** Les outils de meulage endommagés peuvent se fendre lors du travail et entraîner de graves blessures.

Arrêt en cas de contrecoup (GWS 750-100 I)

KICK BACK STOP

Lors d'une chute soudaine de la vitesse de rotation, par ex. lors d'un coincage dans la coupe de tronçonnage, l'alimentation en courant du moteur est interrompue électriquement.

Afin de **remettre l'appareil en service**, mettez l'interrupteur Marche/Arrêt 2 en position d'arrêt et remettez l'outil électroportatif en marche.

72 | Français

Protection contre un démarrage intempestif (GWS 750-100 E/GWS 750-100 I)

La protection contre un démarrage intempestif évite le démarrage incontrôlé de l'outil électroportatif après une interruption de l'alimentation en courant.

Afin de **remettre l'appareil en service**, mettez l'interrupteur Marche/Arrêt **2** en position d'arrêt et remettez l'outil électroportatif en marche.

Limitation du courant de démarrage (GWS 750-100 E/GWS 750-100 I)

La limitation électronique du courant de démarrage limite la puissance lors de la mise en marche de l'outil électroportatif et permet un fonctionnement sur un fusible 16 A.

Préréglage de la vitesse de rotation (GWS 750-100 E)

La molette de présélection de la vitesse de rotation **3** permet de sélectionner la vitesse de rotation nécessaire (même durant l'utilisation de l'appareil).

Les indications se trouvant dans le tableau ci-après sont des valeurs recommandées.

Matériau	Utilisation	Outil de travail	Position molette de réglage
Métal	Décapage	Feuille abrasive	2 – 3
Bois, métal	Brossage, dérouillage	Meule boisseau, feuille abrasive	3
Métal, pierre	Meulage	Meule	4 – 6
Métal	Dégrossissage	Meule	6
Métal	Tronçonnage	Disque à tronçonner	6

Instructions d'utilisation

- ▶ Avant d'effectuer des travaux sur l'outil électroportatif, retirez la fiche de la prise de courant.
- ▶ Attention lors de la réalisation de saignées dans les murs porteurs, voir chapitre « Indications concernant les normes de construction ».
- ▶ Serrez correctement la pièce à travailler lorsque celle-ci ne repose pas de manière sûre malgré son propre poids.
- ▶ Ne sollicitez pas l'outil électroportatif au point qu'il s'arrête.
- ▶ Laissez tourner l'outil électroportatif à vide pendant quelques minutes après une forte sollicitation pour refroidir l'outil de travail.
- ▶ Ne touchez pas les disques à meuler et à tronçonner avant qu'ils ne se soient complètement refroidis. Le disque peuvent chauffer énormément durant le travail.
- ▶ N'utilisez jamais l'outil électroportatif avec un support de tronçonnage.

Dégrossissage

- ▶ N'utilisez jamais de disques à tronçonner pour les travaux de dégrossissage !

Avec un angle d'inclinaison de 30° à 40°, on obtient les meilleurs résultats lors des travaux de dégrossissage. Guidez l'outil électroportatif de façon régulière en exerçant une pression modérée. Ceci évite un échauffement excessif de la pièce à travailler, elle ne change pas de couleur et il n'y a pas de stries.

Plateau à lamelles

Le plateau à lamelles (accessoire) permet également de travailler des surfaces convexes et des profilés.

Les plateaux à lamelles ont une durée de vie nettement plus élevée, des niveaux de bruit plus faibles ainsi que des températures de travail plus basses que les meules conventionnelles.

Tronçonnage du métal

- ▶ Utilisez toujours le capot de protection spécifique au tronçonnage **15** pour les travaux de tronçonnage avec des abrasifs agglomérés.

Lors des travaux de tronçonnage, travaillez en appliquant une vitesse d'avance modérée adaptée au matériau. N'exercez pas de pression sur le disque à tronçonner, ne l'inclinez pas et n'oscillez pas avec.

Ne freinez pas les disques à tronçonner qui ralentissent en exerçant une pression latérale.

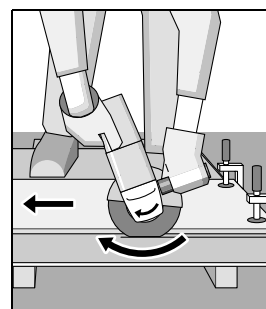

L'outil électroportatif doit toujours travailler en sens opposé. Sinon, il risque de sortir de la ligne de coupe de façon incontrôlée.

Lors du tronçonnage de profilés et de tubes carrés, il convient de positionner l'appareil sur la plus petite section.

Tronçonnage de la pierre

- ▶ Pour le tronçonnage de la pierre, veillez à assurer une aspiration suffisante de poussières.
- ▶ Portez un masque anti-poussières.
- ▶ N'utilisez l'outil électroportatif que pour des travaux de tronçonnage/de ponçage à sec.

Il est recommandé d'utiliser un disque à tronçonner diamanté pour le tronçonnage de la pierre.

Lors du tronçonnage de matériaux particulièrement durs, p. ex. le béton avec une teneur élevée en agrégats, le disque à tronçonner diamanté risque de s'échauffer et de subir ainsi des dommages. Des gerbes d'étincelles autour du disque à tronçonner diamanté en sont le signe.

Dans un tel cas, interrompez le processus de tronçonnage et laissez tourner pendant quelque temps le disque à tronçonner diamanté à pleine vitesse en marche à vide pour le laisser se refroidir.

Un ralentissement perceptible du rythme de travail et des gerbes d'étincelles circonférentielles constituent des indices signalant un émoussage du disque à tronçonner diamanté. Vous pouvez le réaffûter en coupant dans un matériau abrasif (p. ex. brique silico-calcaire).

Indications concernant les normes de construction

Les saignées dans les murs porteurs sont soumises à la norme DIN 1053 Partie 1 ou aux directives spécifiques à un pays. Respectez impérativement ces directives. Avant de commencer le travail, consultez l'ingénieur responsable des travaux, l'architecte compétent ou la Direction responsable des travaux.

Entretien et Service Après-Vente

Nettoyage et entretien

- ▶ **Avant d'effectuer des travaux sur l'outil électroportatif, retirez la fiche de la prise de courant.**
- ▶ **Veillez à ce que l'outil électroportatif ainsi que les ouïes de ventilation soient toujours propres afin d'obtenir un travail impeccable et sûr.**
- ▶ **Dans la mesure du possible, utilisez toujours un dispositif d'aspiration quand les conditions de travail sont extrêmes. Soufflez souvent de l'air comprimé au travers des fentes de ventilation et placez un disjoncteur différentiel (PRCD) en amont.** Lors du travail des métaux, il est possible que des poussières métalliques conductrices se déposent à l'intérieur de l'outil. La double isolation de l'outil électrique peut ainsi en être endommagée.

Stockez et traitez les accessoires avec précaution.

Si le remplacement du câble d'alimentation est nécessaire, ceci ne doit être effectué que par Bosch ou une station de Service Après-Vente agréée pour outillage Bosch afin d'éviter des dangers de sécurité.

Service Après-Vente et Assistance

Notre Service Après-Vente répond à vos questions concernant la réparation et l'entretien de votre produit et les pièces de rechange. Vous trouverez des vues éclatées ainsi que des informations concernant les pièces de rechange également sous :

www.bosch-pt.com

Les conseillers techniques et assistants Bosch sont à votre disposition pour répondre à vos questions concernant nos produits et leurs accessoires.

Pour toute demande de renseignement ou commande de pièces de rechange, précisez-nous impérativement le numéro d'article à dix chiffres indiqué sur la plaque signalétique du produit.

Pour avoir des renseignements concernant la garantie, les travaux d'entretien ou de réparation ou les pièces de rechange, veuillez contacter votre détaillant spécialisé.

Morocco

Outipro
53, rue du Lieutenant Mahroud Mohamed
20300 Casablanca
Tel. : +212 (0) 522 400 409, +212 (0) 522 400 615
E-Mail: service@outipro.ma

Algeria

Siestal
Zone Industrielle Ihaddaden 06000 Bejaia
Tel. : +213 (0) 982 400 991/2
Fax : +213 (0) 3 420 1569
E-Mail: sav@siestal-dz.com

Tunisia

Sotel
Z.I. St. Gobin Lotissement SMMT-Lot No 25-99
2014-Megrine Riadh
Tél. : +216 71 427 496
Fax : +216 71 354 175
E-Mail: sotel2@planet.tn

Élimination des déchets

Les outils électroportatifs, ainsi que leurs accessoires et emballages, doivent pouvoir suivre chacun une voie de recyclage appropriée.

Ne jetez pas les outils électroportatifs avec les ordures ménagères !

Sous réserve de modifications.



تونس
صوتال

م.ص. المجمع سان كوبان رقم 99-25
2014. مكربن رياض تونس
الهاتف: +216 71 428 770
الفاكس: +216 71 354 175
البريد الالكتروني: sotel2@planet.tn

مصر

يونيمار
رقم 20 مركز الخدمات
التجمع الاول - القاهرة الجديدة - مصر
الهاتف: +2 02 224 76091 - 95 / +2 02 224 78072 - 73
لفاكس: +2 022 2478075
البريد الالكتروني: boschegypt@unimaregypt.com

التخلص من العدة الكهربائية

ينبغي التخلص من العدد الكهربائية والتوابع والغلاف
بطريقة منصفة للبيئة عن طريق النفايات القابلة لإعادة
التصنيع.

لا ترم العدد الكهربائية في النفايات المنزلية!

نحتفظ بحق إدخال التعديلات.

تجليخ التخشين**◀ لا تستعمل أفراس القطع لتجليخ التخشين أبداً.**

ستتوصل إلى أفضل نتيجة عمل بزوايا ارتكاز قدرها 30 إلى 40 درجة عند تجليخ التخشين. حرك العدة الكهربائية بضغط خفيف جيئةً وذهاباً. فلن تحمي قطعة الشغل بذلك كثيراً ولن يتغير لونها ولن تتشكل الأخاديد.

قرص التجليخ المروحي

يسمح قرص التجليخ المروحي (من التوايج) بمعالجة السطوح المدببة والمقاطع أيضاً.

تمتاز أفراس التجليخ المروحية بفترة صلاحية أطول بكثير، وبمستوى ضيق أدنى وبدرجة حرارة تجليخ أقل من أفراس التجليخ الاعتيادية.

قطع المعادن**◀ استخدم غطاء الوقاية للقطع دائما عند القطع بواسطة مواد الشد المربوطة 15.**

اشتغل بدفع أمامي معتدل وملانم للمادة المرغوب معالجتها عند القطع. لا تضغط على قرص القطع ولا تميله أو تدوره.

لا تكبح حركة أفراس القطع التي تنهي حركتها من خلال ضغط جانبي معاكس.

ينبغي تسبير العدة الكهربائية دائماً بعكس اتجاه الدوران، وإلا فقد يتشكل خطر انضغاطها إلى خارج خط القطع دون إمكانية التحكم بها.

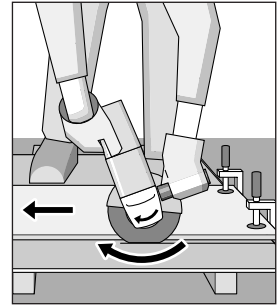

عند قطع المقاطع والأنايب الرباعية المواف يفضل البدئ بالقطع في الجزء الأصغر قطراً.

قطع الحجر**◀ أمن عملية شطف غبار كافية عند قطع الحجر.****◀ ارتد قناع للوقاية من الغبار.****◀ يجوز استخدام العدة الكهربائية للقطع الجاف/التجليخ الجاف فقط.**

يفضل استخدام قرص قطع الماسي من أجل قطع الحجر. إن قطع المواد الشديدة القساوة كالخرسانة ذات نسبة حصى عالية مثلاً، قد يؤدي إلى فرط إحماء قرص القطع الالاماسي مما يؤدي إلى تلفه. ويشير طوق من الشرر بدور حول قرص القطع الالاماسي إلى ذلك بشكل واضح. ويجب التوقف عن عملية القطع في هذه الحالة وتشغيل قرص القطع الالاماسي لفترة وجيزة دون حمل بعدد الدوران اللاحمل لتبريده.

يشير تراجع قدرة الأداة بوضوح وتشكل طوق من الشرر إلى أن قرص القطع الالاماسي قد أمسى تالماً. ويمكن إعادة شحذه عن طريق إجراء قطوع قصيرة في مادة تجليخ، كالحجر الرملي الكلسي مثلاً.

الملاحظات بصدد الاستاتيك

تخضع الشطوب في الجدران الحاملة إلى معيار المقاييس الدولية 1053 الجزء 1 أو للمعايير المحلية المقررة. التقيد بهذه الأحكام ضروري. استشر مهندس الاستاتيك أو مهندس العمار المسؤول أو مدير العمار المسؤول قبل البدئ بالشغل.

الصيانة والخدمة**الصيانة والتنظيف****◀ اسحب القابس من مقبس الشبكة الكهربائية قبل إجراء أي عمل على العدة الكهربائية.****◀ حافظ دائماً على نظافة العدة الكهربائية وشقوق التهوية للعمل بشكل جيد وآمن.**

◀ استخدم قدر الإمكان وحدة شطف بظروف العمل الشديدة دائماً. انفخ شقوق التهوية مرات عديدة، وقم بوصل مفتاح للوقاية من التيار المتخلف (PRCD) بشكل مسبق. قد يترسب الغبار الناقل داخل العدة الكهربائية عند معالجة المعادن. قد يضر ذلك بعزل الوقاية بالعدة الكهربائية.

خزّن وعامل التوايج بعناية.

إن تطلب الأمر استبدال خط الامداد، فينبغي أن يتم ذلك من قبل شركة بوش أو من قبل مركز خدمة زبائن وكالة بوش للعدد الكهربائية، لتجنب التعرض للمخاطر.

خدمة الزبائن ومشورة الاستخدام

يجيب مركز خدمة الزبائن على أسئلتكم بصدد تصليح وصيانة المنتج وأيضاً بما يخص قطع الغيار. يعثر على الرسوم الممددة وعلى المعلومات عن قطع الغيار بموقع:

www.bosch-pt.com

سيكون من دواعي سرور فرقة مشورة الاستخدام بشركة بوش أن تساعدكم بخصوص الأسئلة عن منتجاتنا وتوابعها. يلزم ذكر رقم الصنف ذو الفئات العشر وفقاً للوحة صنع المنتج عند إرسال أية استفسارات أو طلبيات قطع غيار. يرجى التوجه إلى التاجر المختص بما يتعلق بأمور الضمان والتصليح وتأمين قطع الغيار.

المغرب

أوتبرو

ر3، زنقة الملازم محمد محروض

الدار البيضاء - 20300

الهاتف: +212 (0) 522 400 615 / +212 (0) 522 400 409

البريد الإلكتروني: service@outiprou.ma

الجزائر

سبيستال

المنطقة الصناعية احدادن

بجاية 06000 - الجزائر

الهاتف: +213 (0) 982 400 992

الفاكس: +213 (0) 34201569

البريد الإلكتروني: sav@siestal-dz.com

من أجل تثبيت مفتاح التشغيل والإطفاء 2 تكبس مقدمة مفتاح التشغيل والإطفاء 2 للأسفل إلى أن يتعاشق.
من أجل إطفاء العدة الكهربائية بترك مفتاح التشغيل والإطفاء 2 أما إن كان قد تم تثبيته، فيكبس مفتاح التشغيل والإطفاء 2 من الخلف للأسفل للحظة ثم يترك بعد ذلك.

◀ **تفحص عدد التجليخ قبل الاستخدام.** يجب أن تكون عدد التجليخ مركبة بشكل سليم وأن تتمكن من الدوران بطلاقة. شغلها بشكل تجريبي لمدة دقيقة واحدة على الأقل دون حمل. لا تستخدم عدد التجليخ التالفة أو الغير دائرية أو المهترئة. إن عدد التجليخ التالفة قد تتكسر، فتسبب الإصابات.

إطفاء الصدمات الارتدادية (GWS 750-100)

يقطع امداد الممرک بالتيار الكهربائي بشكل الكتروني عند هبوط عدد الدوران فجأة، مثلاً: الاستعصاء عن الحركة عند إجراء أعمال القطع.

من أجل إعادة التشغيل يركز مفتاح التشغيل والإطفاء 2 في وضع الإطفاء ثم تشغل العدة الكهربائية مرة أخرى.

واقية إعادة التشغيل (GWS 750-100 E/ GWS 750-100)

إن واقية إعادة التشغيل تمنع إعادة تشغيل العدة الكهربائية دون التحكم بها بعد قطع الامداد بالتيار الكهربائي.

من أجل إعادة التشغيل يركز مفتاح التشغيل والإطفاء 2 في وضع الإطفاء ثم تشغل العدة الكهربائية مرة أخرى.

تحدد تيار بدئ التشغيل

(GWS 750-100 E/ GWS 750-100)

إن محدد تيار التشغيل الإلكتروني يحدد القدرة عند تشغيل العدة الكهربائية ويسمع بالتشغيل بمنصهر 16 أمبير.

- استخدم شافطة غبار ملائمة للمادة قدر الإمكان.
- حافظ على تهوية مكان الشغل بشكل جيد.
- يمنع باردئ قناع وقاية للتنفس بفتة المرشح P2.
تراعى الأحكام السارية في بلدكم بالنسبة للمواد المرغوب معالجتها.
◀ **تجنب تراكم الغبار بمكان العمل.** يجوز أن تشتعل الأغبرة بسهولة.

التشغيل

بدء التشغيل

◀ **انتبه إلى جهد الشبكة الكهربائية!** يجب أن يتطابق جهد منبع التيار مع المعلومات المذكورة على لائحة طراز الجهاز.

◀ **امسك بالجهاز من قبل سطوح المقبض المعزولة 22 والمقبض الإضافي 4 فقط.** قد تصيب عدة الشغل خطوط كهربائية مخفية أو كبل الشبكة الكهربائية نفسه. إن ملامسة الطوط التي يسري بها جهد كهربائي قد تكهرب أيضاً أجزاء الجهاز المعدنية، لتؤدي إلى صدمة كهربائية.

عند تشغيل العدة الكهربائية بواسطة المولدات الكهربائية المتنقلة التي لا تملك قدرة احتياطية كافية أو التي لا تملك منظم ملاتم للجهد الخاص بها مع تقوية تيار البدء، فقد يؤدي ذلك إلى فقدان القدرة أو إلى تصرفات غير معتادة عند التشغيل.

يرجى مراعاة صلاحية المولد الكهربائي المستخدم ولا سيما يصدد جهد وتردد التيار الكهربائي.

التشغيل والإطفاء

من أجل تشغيل العدة الكهربائية يدفع مفتاح التشغيل والإطفاء 2 إلى الأمام.

ضبط عدد الدوران مسبقاً (GWS 750-100 E)

يمكنك بواسطة عجلة ضبط عدد الدوران مسبقاً 3 أن تضبط عدد الدوران المطلوب بشكل مسبق حتى أثناء التشغيل. إن المعلومات المذكورة في القائمة التالية هي عبارة عن قيم منصوح بها.

مادة الشغل	الاستخدام	عدة الشغل	وضع عجلة الضبط
المعدن	إزالة الطلاء	ورق الصنفرة	2-3
الخشب، المعدن	الفرشاة، إزالة الصدأ	الفرشاة القديحة، ورق الصنفرة	3
المعدن، الحجر	التجليخ	قرص التجليخ	4-6
المعدن	تجليخ التخشين	قرص التجليخ	6
المعدن	القطع	قرص القطع	6

ملاحظات شغل

◀ **اسحب القابس من مقبس الشبكة الكهربائية قبل إجراء أي عمل على العدة الكهربائية.**
◀ **احترس عند الشطب بالجدران الحاملة؛ تراجع فقرة "الملاحظات يصدد الاستاتيک".**
◀ **شد قطعة الشغل بملزمة إن لم تثبت بأمان من جراء وزنها.**
◀ **لا تزيد الحمل على العدة الكهربائية إلى حد توقفها عن الحركة.**
◀ **اترك العدة الكهربائية تدور على الفاضي لعدة دقائق بعد تحميلها بشكل شديد من أجل تبريد عدة الشغل.**
◀ **لا تلمس أقراص الجليخ والقطع قبل أن تبرد.** إن هذه الأقراص تسخن كثيراً أثناء العمل.
◀ **لا تستعمل العدة الكهربائية مع حامل جليخ القطع.**

عدد التجليخ المسموحة

يمكنك أن تستخدم جميع عدد التجليخ المذكورة في كراسة الاستعمال هذه.

يجب أن يتوافق عدد الدوران المسموح [دقيقة⁻¹] أو السرعة المحيطة [متر/ثانية] لعدد التجليخ المستخدمة على الأقل مع المعلومات المذكورة في الجدول التالي. لذا يرجى مراعاة عدد الدوران أو السرعة المحيطة المسموحة على لافتة عدة التجليخ.

		الحد الأقصى			
		[مم]	[مم]		
[متر/دقيقة ⁻¹]	[دقيقة ⁻¹ ثانية]	d	b	D	
80	11000	16,0	7	100	
80	11000	22,2	7	115	
80	11000	22,2	7	125	
80	11000	-	-	100	
80	11000	-	-	115	
80	11000	-	-	125	
45	11000	M 10	30	70	
45	11000	M 14	30	75	

برم رأس التروس

◀ اسحب القابس من مقبس الشبكة الكهربائية قبل إجراء أي عمل على العدة الكهربائية.

يمكنك أن تفتل رأس التروس بخطوات تبليغ 90°. ويمكن تركيز مفتاح التشغيل والإطفاء بذلك بأوضاع استخدام أنسب لحالات الشغل الخاصة، مثلاً: ليناسب المستخدم الأيسر.

فك اللوالب الأربعة بشكل كامل. ميل رأس التروس باحتراس ودون أن تفك عن الهيكل إلى الوضع الجديد. أحكم شدّ اللوالب الأربعة مرة أخرى.

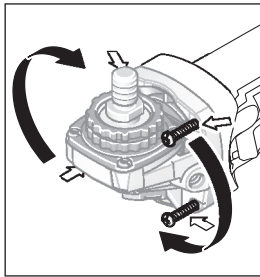

شفط الغبار/النشارة

◀ إن أغبرة بعض المواد كالطلاء الذي يحتوي على الرصاص، وبعض أنواع الخشب والفلزات والمعادن، قد تكون مضرّة بالصحة. إن ملامسة أو استنشاق الأغبرة قد يؤدي إلى ردود فعل زائدة الحساسية و/أو إلى أمراض المجاري التنفسية لدى المستخدم أو لدى الأشخاص المتواجدين على مقربة من المكان. تعتبر بعض الأغبرة المعينة، كأغبرة البلوط والزنان بأنها مسببة للسرطان، ولا سيما بالاتصال مع المواد الإضافية لمعالجة الخشب (ملح حامض الكروميك، المواد الحافظة للخشب). يجوز أن يتم معالجة المواد التي تحتوي على الأسبستوس من قبل العمال المتخصصين فقط دون غيرهم.

قرص التجليخ المروحي

◀ ركب واقية اليد 17 دائماً عند الشغل بواسطة قرص الجليخ المروحي.

صحن التجليخ المطاطي

◀ عند الشغل بواسطة صحن الجليخ المطاطي 18 ينبغي دائماً تركيب واقية اليد 17.

يبيّن تسلسل التركيب على صفحة الرسوم التخطيطية. ركب الصامولة المستديرة 20 وشدها بواسطة مفتاح الربط المركب 6/5.

الفرشاة القذحية/الفرشاة القرصية

◀ ركب واقية اليد 17 دائماً عند الشغل بواسطة الفرشاة القذحية أو الفرشاة القرصية.

يبيّن تسلسل التركيب على صفحة الرسوم التخطيطية. يجب أن تسمح الفرشاة القذحية/الفرشاة القرصية ببرمها على محور دوران الجلاخة إلى حد إحكام ارتكازها على شفة محور دوران الجلاخة عند نهاية أسنان لولبة محور دوران الجلاخة. أحكم شدّ الفرشاة القذحية/الفرشاة القرصية بواسطة مفتاح الربط المفتوح الفك.

الصامولة السريعة الشدّ SDS-clic

لاستبدال عدد التجليخ بسهولة ودون الحاجة إلى استعمال معدات أخرى، يمكنك أن تستخدم عوضاً عن صامولة الشدّ 12 الصامولة السريعة الشدّ 13.

◀ يجوز استخدام الصامولة السريعة الشدّ 13 فقط بالاتصال مع أقراص التجليخ/القطع.

استخدم الصامولة السريعة الشدّ 13 فقط عندما تكون سليمة وغير تالفة.

انتبه عند التركيب على الأيدل الجانب ذو الكتابة على الصامولة السريعة الشدّ 13 إلى جهة قرص التجليخ، ويجب أن يدل السهم إلى اتجاه العلامة الدليلية 23.

اضغط على زر تثبيت محور الدوران 1 من أجل تثبيت محور دوران الجلاخة. وافتل قرص التجليخ بقوة باتجاه حركة عقارب الساعة من أجل إحكام شدّ الصامولة السريعة الشدّ.

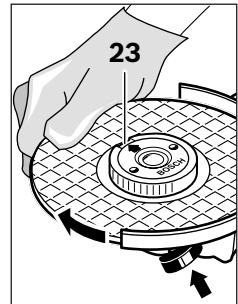

يمكنك أن تحلّ صامولة سريعة الشدّ سليمة ومركبة بشكل نظامي من خلال برمّ الحلقة المفرشة بواسطة اليد بعكس اتجاه حركة عقارب الساعة.

لا تحل صامولة سريعة الشدّ مستعصية بواسطة الكماشة أبداً، بل استخدم مفتاح الربط المركب. استخدم مفتاح الربط المركب 6/5 بالشكل الذي تم توضيحه بالصورة.

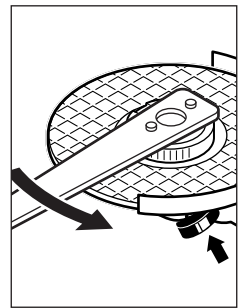

750-100 I	750-100 E	750-125	750-115	750-100	710	GWS...	جلاخة زاوية
●	●	-	-	-	-		واقية إعادة التشغيل
●	●	-	-	-	-		تمديد تيار بدئ التشغيل
							الوزن حسب EPTA-Procedure 01:2014
1,9	1,9	1,9	1,9	1,9	1,9	كغ	- مع مقبض إضافي كانم للاستنزات
1,8	1,8	1,8	1,8	1,8	1,8	كغ	- مع مقبض إضافي نموذجي
□/II	□/II	□/II	□/II	□/II	□/II		فتة الوقاية

القيم سارية المفعول لجهد اسمي [U] بمقدار 230 فولط. قد تتفاوت هذه القيم عندما يختلف الجهد عن ذلك أو بطرازات خاصة ببلدان معينة.

تركيب عدد التجليخ

- ◀ اسحب القابس من مقبس الشبكة الكهربائية قبل إجراء أي عمل على العدة الكهربائية.
- ◀ لا تلمس أقراص الجليخ والقطع قبل أن تبرد. إن هذه الأقراص تسخن كثيرا أثناء العمل.
- نظف محور دوران الجلاخة 7 وجميع الأجزاء المرغوب تركيبها.
- من أجل إحكام شد أو حلّ عدد التجليخ يضغط زر تثبيت محور الدوران 1 من أجل تثبيت محور دوران الجلاخة.
- ◀ اكبس زر تثبيت محور الدوران فقط عندما يكون محور دوران الجلاخة متوقفا عن الحركة. وإلا، فقد يتم إتلاف العدة الكهربائية.

قرص التجليخ/القطع

- راع مقاسات عدد التجليخ. يجب أن يتوافق قطر الفجوة مع شفة الوصل. لا تستخدم الوصلات المهايئة أو قطع التصغير.
- انتبه عند استخدام أقراص القطع اللاماسية إلى تطابق اتجاه سهم جهة الدوران على قرص القطع اللاماسي مع جهة دوران العدة الكهربائية (سهم اتجاه الدوران على رأس التروس).
- بيّن تسلسل التركيب على صفحة الرسوم التخطيطية.
- لكي تقوم بتثبيت قرص الجليخ/القطع ينبغي أن تتركب صامولة الشد 12 وأن تشدها بواسطة مفتاح الربط المركب 6/5، راجع الفقرة "الصامولة السريعة الشد".
- ◀ افحص بعد تركيب عدد الجليخ وقبل التشغيل، عما إن تم تركيب عدد الجليخ بشكل سليم وإن كان بإمكانها أن تدور بطلاقة. أمن عدم احتكاك عدد الجليخ بغطاء الوقاية أو بغيرها من الأجزاء.

- شفة وصل لمحور دوران الجلاخة M14: لقد تم تركيب قطعة لدائنية (حلقة دائرية) حول طوق التمرکز في شفة الوصل 10. إن كانت الحلقة الدائرية غير موجودة أو إن كانت تالفة، توجب استبدال شفة الوصل 10 بشكل ضروري قبل متابعة الاستخدام.
- شفة وصل لمحور دوران الجلاخة M10: إن شفة الوصل صالحة للاستعمال من الجانبين.

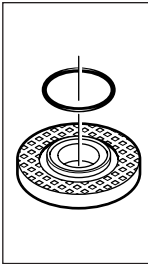

التركيب

تركيب تجهيزات الوقاية

- ◀ اسحب القابس من مقبس الشبكة الكهربائية قبل إجراء أي عمل على العدة الكهربائية.
- ملاحظة: يجب أن ترسل العدة الكهربائية إلى مركز خدمة الزبائن فوراً بعد كسر قرص الجليخ أثناء التشغيل أو عند تلف تجهيزات الحوض بغطاء الوقاية/بالعدة الكهربائية. العناوين: تراجع الفقرة "خدمة الزبائن ومشورة الاستخدام".

غطاء وقاية للجليخ

- ركب غطاء الوقاية 8 على محور الدوران. لائم مركز غطاء الوقاية 8 مع متطلبات مرحلة العمل. ثبت غطاء الوقاية 8 من خلال إحكام شد لولب التثبيت 9 بواسطة مفتاح الربط المركب 6/5.

- ◀ اضبط غطاء الوقاية 8 بحيث يمنع تطاير الشرر باتجاه المستخدم.

- ملاحظة: تؤمن الكامات الدليلية على العدة الكهربائية 8 إمكانية تركيب غطاء وقاية ملائم للعدة الكهربائية فقط.

غطاء وقاية للقطع

- ◀ استخدم غطاء الوقاية للقطع دائما عند القطع بواسطة مواد الشد المربوطة 15.

- ◀ أمن عملية شطف غبار كافية عند قطع الحجر.

- يتم تركيب غطاء الوقاية للقطع 15 بنفس الطريقة التي يركب بها غطاء الوقاية للجليخ 8.

المقبض الإضافي

- ◀ استعمل عدتك الكهربائية فقط مع المقبض الإضافي 4.

- ركب المقبض الإضافي 4 حسب طريقة الشغل على يمين أو يسار رأس التروس.

واقية اليد

- ◀ للشغل بواسطة صحن التجليخ المطاطي 18 أو بواسطة الفرشاة القدمحية/الفرشاة القرصية/قرص التجليخ المروحي ينبغي دائماً تركيب واقية اليد 17.
- ثبت واقية اليد 17 مع المقبض الإضافي 4.

تعليمات تحذير إضافية

ارتد نظارات واقية.



بواسطة مواد الشحذ المربوطة.
يجب أن تؤمن عملية شطف غبار كافية عند قطع الحجر.
يمكن استخدام العدة الكهربائية للجلج بورق الصنفرة
بالاتصال مع عدد الجلج المسموحة.

الأجزاء المصورة

يستند ترقيم الأجزاء المصورة إلى رسوم العدة الكهربائية
الموجودة في صفحة الرسوم التخطيطية.

- 1 زر تثبيت محور الدوران
 - 2 مفتاح التشغيل والإطفاء
 - 3 عجلة ضبط عدد الدوران مسبقاً (GWS 750-100 E)
 - 4 مقبض إضافي (سطح القبض معزول)
 - 5 مفتاح ربط مركب لمحرك دوران الجلاخة M 14*
 - 6 مفتاح ربط مركب لمحرك دوران الجلاخة M 10*
 - 7 محور دوران الجلاخة
 - 8 غطاء وقاية للجلج
 - 9 لولب تثبيت لغطاء الوقاية
 - 10 شفة وصل مع حلقة دائرية
 - 11 قرص جلج*
 - 12 صامولة شدّ
 - 13 صامولة سريعة شدّ SDS-clic*
 - 14 قرص قذحي من المعدن الصلب*
 - 15 غطاء وقاية للقطع*
 - 16 قرص القطع*
 - 17 واقية اليد*
 - 18 صحن التجلج المطاطي*
 - 19 ورق الصنفرة*
 - 20 صامولة مستديرة*
 - 21 الفرشاة القديمة*
 - 22 مقبض يدوي (سطح القبض معزول)
- * لا يتضمن إطار التوريد الاعتيادي التوابع المصورة أو الموصوفة.
يعثر على التوابع الكاملة في برنامجنا للتوابع.

استخدم أجهزة تنقيب ملائمة للعثور على خطوط
الامداد المخفية أو استعن بشركة الامداد المحلية.
إن ملامسة الخطوط الكهربائية قد يؤدي إلى اندلاع النار
وإلى الصدمات الكهربائية. إتلاف خط الغاز قد يؤدي إلى
الانفجارات. اختراق خط الماء يشكل الأضرار المادية أو
قد يؤدي إلى الصدمات الكهربائية.

فك إقفال مفتاح التشغيل والإطفاء وركزه على وضع
الإطفاء عندما يقطع الامداد بالتيار الكهربائي، مثلاً:
عند انقطاع التيار الكهربائي أو سحب القابس من
مقبس الشبكة الكهربائية. يُمنع بذلك إعادة التشغيل
دون التحكم به.

لا تلمس أقرص الجلج والقطع قبل أن تبرد. إن هذه
الأقرص تسخن كثيراً أثناء العمل.

أمن قطعة الشغل. يتم القبض على قطعة الشغل التي
تم تثبيتها بواسطة تجهيزة شدّ أو بواسطة الملزمة بأمان
أكبر مما لو تم المسك بها بواسطة يدك.

وصف المنتج والأداء

اقرأ جميع الملاحظات التحذيرية
والتعليمات. إن ارتكاب الأخطاء عند تطبيق
الملاحظات التحذيرية والتعليمات قد
يؤدي إلى الصدمات الكهربائية، إلى نشوب
الحرائق و/أو الإصابة بجروح خطيرة.



الاستعمال المخصص

لقد خصصت العدة الكهربائية لقطع وتخشين وفرش مواد
الشغل المعدنية والحجرية دون استعمال الماء.
يجب أن تستخدم غطاء وقاية خاص للقطع عند القطع

البيانات الفنية

750-100I	750-100 E	750-125	750-115	750-100	710	GWS...	جلاخة زاوية
394 2..	394 1..	394 0..	394 0..	394 0..	394 0..	0 601 ...	رقم الصنف
750	750	750	750	750	750	واط	القدرة الاسمية المقننة
410	390	380	380	380	380	واط	القدرة المعطاة
11 000	11 000	11 000	11 000	11 000	11 000	دقيقة ¹	عدد الدوران الاسمي
-	2800 - 11 000	-	-	-	-	دقيقة ¹	مجال ضبط عدد الدوران
100	100	125	115	100	125	مم	قطر أقرص التجلج الأقصى
M 10	M 10	M 14	M 14	M 10	M 14		أسنان لولبة محور دوران الجلاخة
22 -	22 -	22 -	22 -	22 -	22 -	مم	أقصى طول أسنان لولبة محور دوران الجلاخة
-	●	-	-	-	-		ضبط عدد الدوران مسبقاً
●	-	-	-	-	-		إطفاء الصدمات الارتدادية

القيم سارية المفعول لجهد اسمي [U] بمقدار 230 فولط. قد تتفاوت هذه القيم عندما يختلف الجهد عن ذلك أو بطرازات خاصة ببلدان معينة.

- ◀ لا تستخدم أقراص التجليل المستهلكة من العدد الكهربائية الكبيرة. إن أقراص التجليل الخاصة بالعدد الكهربائية الكبيرة غير مخصصة لأعداد الدوران العالية بالعدد الكهربائية الصغيرة وقد تكسر.
- ◀ تعليمات تحذير إضافية خاصة للقطع
 - ◀ تجنب استعصاء قرص القطع أو فرط ضغط الارتكاز. لا تقوم بقطع المقاطع الشديدة العمق. إن فرط تحميل قرص القطع يزيد استهلاكه واحتمال التكلب أو الاستعصاء وبذلك حدوث الصدمات الارتدادية أو كسر القرص.
 - ◀ تجنب المجال المتواجد أمام وخلف قرص القطع الدوار. إن حركت قرص القطع في قطعة الشغل مبعداً إياه عن جسمك، فقد يتمّ كذف العدة الكهربائية مع القرص الدوار عليك مباشرة في حال حدوث صدمة ارتدادية.
 - ◀ اطفئ العدة الكهربائية في حال استعصاء قرص القطع أو انقطاعك عن الشغل وامسكها بهدوء. إلى أن يتوقف القرص عن الحركة. لا تحاول أن تسحب القرص الدوار إلى خارج المقطع أبداً فقد تنتج عن ذلك صدمة ارتدادية. ابحث عن سبب التكلب واعمل على إزالته.
 - ◀ لا تعاد تشغيل العدة الكهربائية ما دامت غاطسة في قطعة الشغل. اسمح لقرص القطع أن يتوصل إلى عدد دورانه الكامل قبل أن تتابع بإجراء عملية القطع باحتراس. وإلا فقد يتكلم القرص، فيقفز إلى خارج قطعة الشغل أو قد يسبب صدمة ارتدادية.
 - ◀ اسند الصمغ أو قطع الشغل الكبيرة لكي تقلل خطر الصدمات الارتدادية الناتجة عن قرص قطع مستعص. قد تنحني قطع الشغل الكبيرة من جراء وزنها الذاتي. يجب أن تسند قطعة الشغل من الطرفين وأيضاً على مقربة من مكان القطع ومن المافة.
 - ◀ احترس بشكل خاص عند إجراء "القطوع الجيبية" في الجدران القديمة أو غيرها من المجالات المحجوبة الرؤوية. قد يؤدي قرص القطع الغاطس إلى حصول صدمة ارتدادية عند قطع خطوط الغاز أو الماء أو الكهرباء، أو غيرها من الأغراض.
- ◀ تعليمات تحذير خاصة للتجليل بورق الصنفرة
 - ◀ لا تستعمل أوراق الصنفرة الكبيرة جداً بل اتبع تعليمات المنتج بما يخص حجم ورق الصنفرة. قد تؤدي أوراق الصنفرة التي تبرز عن صحن التجليل إلى حدوث الإصابات وأيضاً إلى الاستعصاء أو إلى تمزق ورق الصنفرة أو إلى حدوث الصدمات الارتدادية.
- ◀ تعليمات تحذير خاصة للشغل بواسطة الفرش المعدنية
 - ◀ انتبه إلى أن الفرش المعدنية تفقد القطع المعدنية حتى أثناء الاستعمال الاعتيادي. لا تزيد العبئ على أسلاك الفرشاة المعدنية من خلال زيادة ضغط الارتكاز عليها. قد تنغرز الأسلاك المتطايرة بالثياب الرقيقة و/أو بالبشرة بسهولة شديدة.
 - ◀ إن كان من المنصوح استخدام غطاء للوقاية، فامنحه من ملامسة الفرشاة المعدنية. قد يكبر قطر الفرش الطبقية والقديمة من خلال ضغط الارتكاز عليها ومن خلال قوى الطرد المركزية.
- ◀ قد تكسر أقراص التجليل أيضاً أثناء ذلك. إن الصدمة الارتدادية هي نتيجة لاستخدام العدة الكهربائية بشكل خاطئ أو غير صحيح. ويمكن تجنبها من خلال إجراءات الاحتياط الملائمة اللاحقة الذكر.
- ◀ اقبض على العدة الكهربائية بإحكام وركز جسدك وذراعيك بوضع يسمح لك بصد قوى الصدمات الارتدادية. استخدم المقبض الإضافي دائماً إن وجد للتوصل إلى أكبر تحكم ممكن بقوى الصدمات الارتدادية أو عزم رد الفعل أثناء ارتفاع عدد الدوران. يمكن للمستخدم أن يسيطر على قوى الصدمات الارتدادية وعزم رد الفعل من خلال إجراءات الاحتياط المناسبة.
- ◀ لا تقترب بيدك من عدة الشغل الدوارة أبداً. قد تتحرك عدة الشغل عبر يدك عند حدوث صدمة ارتدادية.
- ◀ تجنب بجسمك المجال الذي ستتحرك به العدة الكهربائية عند حدوث صدمة ارتدادية. تحرك الصدمة الارتدادية العدة الكهربائية بعكس اتجاه حركة قرص التجليل عند مكان الاستعصاء.
- ◀ اشغل باحتراس خاص في مجال الزوايا والموايف الحادة والـ. تجنب ارتداد عدد الشغل عن قطعة الشغل واستعصائها. ترجع عدة الشغل الدوارة إلى التكلب عند الزوايا والموايف الحادة أو عندما ترتد. ويؤدي ذلك إلى فقدان التحكم أو إلى الصدمات الارتدادية.
- ◀ لا تستخدم نصال المنشار الجنزيرية أو النصال المسننة. إن عدد الشغل هذه غالباً ما تؤدي إلى الصدمات الارتدادية أو إلى فقدان السيطرة على العدة الكهربائية.
- ◀ تعليمات أمان خاصة للتجليل والقطع
 - ◀ استخدم فقط أقراص التجليل المخصصة للعدة الكهربائية هذه و فقط غطاء الوقاية المخصص لأقراص التجليل هذه. لا يمكن حجب أقراص التجليل التي لم تخصص لهذه العدة الكهربائية بالذات بشكل كاف، فهي غير آمنة.
 - ◀ يجب أن يتم تركيب أقراص الجلج المجنبة بحيث لا يبرز سطح الجلج خاصتها عن مستوى حافة غطاء الوقاية. إن قرص الجلج المركب بطريقة غير نظامية والذي يبرز عن مستوى حافة غطاء الوقاية، لا يمكن حجبها بشكل كاف.
 - ◀ ينبغي أن يكون قد تم تركيب غطاء الوقاية على العدة الكهربائية بأمان وأن يكون قد تم ضبطه بحيث يؤمن أكبر قدر ممكن من الأمان من خلال توجيه أصغر جزء ممكن من عدة الجلج مكشوف نحو المستخدم. يساعد غطاء الوقاية على حماية المستخدم من الأجزاء المكسورة ومن ملامسة عدة الجلج صدفة وأيضاً من الشر الذي قد يشعل الثياب.
 - ◀ يجوز استخدام أقراص التجليل فقط لأعمال الشغل المخصصة لها. مثلاً: لا تقوم بالتجليل بواسطة السطح الجانبي لقرص القطع أبداً. إن أقراص القطع مخصصة لإزالة المادة بواسطة حافة القرص. قد يؤدي تأثير القوى على هذه الأقراص من الجانب إلى كسرها.
 - ◀ استخدم مع قرص التجليل الذي تختاره دائماً شفات شد سليمة وبالمقاس والشكل الصحيحين. إن شفات الشد الملائمة تسند قرص التجليل وتقلل بذلك خطر كسر قرص التجليل. قد تختلف شفات أقراص القطع عن شفات أقراص التجليل الأخرى.

◀ ارتد عتاد وقاية شخصي. استخدم حسب الاستعمال وقاية كاملة للوجه، وواقية للعينين أو نظارات واقية. ارتد عند الضرورة قناع للوقاية من الغبار وواقية سمع وقفازات واقية أو مبريول خاص يبعد عنك جسيمات التلجيج والمواد الدقيقة. ينبغي وقاية العينين من الجسيمات الغريبة المتطايرة التي تنتج عن الاستعمالات المختلفة. يجب أن تقوم الأقنعة الواقية بالتنفس والواقية من الغبار بترشيح الأغبرة الناتجة عن الاستخدام. قد تصاب بفقدان السمع إن تعرضت لضجيج عال لفترة طويلة.

◀ انتبه إلى ابتعاد الآخرين عن مجال عملك بمسافة آمنة. ينبغي أن يرتدي كل من يطئ مجال العمل عتاد وقاية شخصي. قد تتطاير أجزاء من قطعة الشغل أو عدد الشغل المكسورة لتسبب الإصابات حتى خارج مجال العمل المباشر.

◀ امسك بالعدة الكهربائية من قبل سطوح القبض المعزولة فقط عند تنفيذ الأعمال التي من المحتمل أن تلامس عدة القطع خلالها الأسلاك الكهربائية المخفية أو الكبل الكهربائي نفسه. إن عدد القطع التي تلامس سلك كهربائي يسري به جهد كهربائي قد تكهرب الأجزاء المعدنية المكشوفة بالعدة الكهربائية لتصيب المستخدم بصدمة كهربائية.

◀ حافظ على إبعاد كابل الشبكة الكهربائية عن عدد الشغل الدوارة. إن فقدت السيطرة على الجهاز فقد يُقطع أو يتكبل كابل الشبكة الكهربائية وقد تُسحب يدك أو ذراعك إلى عدة الشغل الدوارة.

◀ لا تترك العدة الكهربائية أبداً قبل أن تتوقف عدة الشغل عن الحركة تماماً. قد تتلامس عدة الشغل مع سطح التركين مما قد يؤدي إلى فقدان التحكم بالعدة الكهربائية.

◀ لا تترك العدة الكهربائية قيد الحركة أثناء حملها. قد تتكبل ثيابك عند ملامسة عدة الشغل بشكل غير مقصود وقد تنغرز عدة الشغل في جسدك.

◀ نظف شقوق التهوية بعدك الكهربائية بشكل منتظم. إن منفاخ المبرك يسمح للغبار إلى داخل الهيكل، وتراكم الأغبرة المعدنية الشديد قد يشكل المخاطر الكهربائية.

◀ لا تستخدم العدة الكهربائية على مقربة من المواد القابلة للاحتراق. قد يؤدي الشرر إلى اشتعال هذه المواد.

◀ لا تستخدم عدد الشغل التي تتطلب مواد التبريد السائلة. قد يؤدي استعمال الماء أو غيرها من مواد التبريد السائلة إلى حدوث الصدمات الكهربائية.

◀ الصدمات الارتدادية وتعليمات التحذير المتعلقة بها الصدمات الارتدادية هي عبارة عن رد الفعل الفجائي على أثر عدة الشغل الدوارة المتكبلية أو المستعصية، كقرص التلجيج وحصن التلجيج والفرشاة المعدنية وإلخ. يؤدي التكبل أو الاستعصاء إلى توقف عدة الشغل الدوارة بشكل مفاجئ.

◀ يتمّ بذلك تسارع العدة الكهربائية التي فقدت التحكم بها بعكس اتجاه دوران عدة الشغل عند مكان الاستعصاء. إن استعصى أو تكبل قرص التلجيج مثلاً في قطعة الشغل، فقد تنفطم حافة قرص التلجيج التي غطست في مادة الشغل مما يؤدي إلى انحراف قرص التلجيج أو إلى حدوث صدمة ارتدادية. يحمرك قرص التلجيج عندئذ إما نمو المستخدم أو مبتعداً عنه حسب اتجاه دوران القرص عند مكان الاستعصاء.

◀ حافظ على إبقاء عدد القطع نظيفة وحادة. إن عدد القطع ذات حواف القطع الحادة التي تمّ صيانتها بعناية تتكبل بشكل أقل ويمكن توجيهها بشكل أسير.

◀ استخدم العدد الكهربائية والتوابع وعدد الشغل وإلخ. حسب هذه التعليمات. تراعى أثناء ذلك شروط الشغل والعمل المراد تنفيذه. استخدام العدد الكهربائية لغير الأشغال المخصصة لأجلها قد يؤدي إلى حدوث الحوادث الخطيرة.

الخدمة

◀ اسمع بتصليح عدتك الكهربائية فقط من قبل العمال المتخصصين فقط باستعمال قطع الغيار الأصلية. يؤمن ذلك المحافظة على أمان الجهاز.

تعليمات الأمان للجلاخات الزاوية

ملاحظات تحذيرية مشتركة للتلجيج والتلجيج بورق الصنفرة والشغل بالفرش المعدنية والصلق والقطع

◀ تستعمل هذه العدة الكهربائية كجلاخة وكجلاخة بورق الصنفرة وكفرشاة معدنية وكآلة قطع. ينبغي مراعاة جميع ملاحظات التحذير والتعليمات والرسوم والمعلومات التي تستلمها مع العدة الكهربائية. إن لم تراعى التعليمات التالية، فقد يؤدي ذلك إلى حدوث الصدمات الكهربائية واندلاع النار و/أو إلى حدوث الإصابات الخطيرة.

◀ لا تصلح هذه العدة الكهربائية لإجراء أعمال الصقل. إن الاستعمالات التي لم تخصص لأجلها العدة الكهربائية قد تؤدي إلى المخاطر والإصابات.

◀ لا تستعمل التوابع التي لم ينصح باستعمالها ولم يخصصها المنتج لهذه العدة الكهربائية بالذات. إن مجرد إمكانية تثبيت التوابع بالعدة الكهربائية لا تكفل إمكانية الاستعمال بأمان.

◀ يجب أن توافق قيمة عدد دوران عدة الشغل المسموع به على الأقل قيمة عدد الدوران الأقصى المذكور على العدة الكهربائية. إن التوابع التي تدور بسرعة تزيد عن السرعة المسموعة، قد تنكسر وتتطاير.

◀ يجب أن يتوافق كل من قطر وثخن عدة الشغل مع قيم القياسات بالعدة الكهربائية. لا يمكن التحكم بعدد الشغل ذات المقاسات الفاطئة أو الاتقاء منها بشكل كاف.

◀ يجب أن تتركب عدد الشغل بوليبيج ملولبة بشكل دقيق على أسنان لولبية محور دوران الجلاخة. أما بالنسبة لعدد الشغل التي يتم تركيبها عبر الشفة، فينبغي أن يتوافق قطر ثقب عدة الشغل مع قطر حوض الشفة. إن عدد الشغل التي لا يتم تثبيتها بالعدة الكهربائية بشكل دقيق، تدور بشكل غير منتظم وتهتز بشدة وقد تؤدي إلى فقدان التحكم بالعدة الكهربائية.

◀ لا تستخدم عدد الشغل التالفة. تفحص عدد الشغل قبل كل استعمال، كإقراص التلجيج على التشقق والشطايا، أطباق التلجيج على التشقق والتصدع أو شدة الاستهلاك، والفرش المعدنية على وجود الأسلاك السائبة أو المكسرة. إن سقطت العدة الكهربائية أو عدة الشغل على الأرض، فتفحص إن كانت قد أصيبت بخلل أو استخدم عدة شغل غير تالفة. إن تحكمت بعدد الشغل وركبتها، فحافظ على إبقائك وغيرك من الأشخاص على بعد عن مستوى عدة الشغل الدوارة وشغل العدة الكهربائية بعدد الدوران الأقصى لمدة دقيقة واحدة. إن عدد الشغل التالفة غالباً ما تنكسر خلال هذه المدة التجريبية.

أمان الأشخاص

- ◀ **كن يقظاً وانتبه إلى ما تفعله وقم بالعمل بواسطة العدة الكهربائية بتعقل.** لا تستخدم عدة كهربائية عندما تكون متعب أو عندما تكون تحت تأثير المخدرات أو الكحول أو الأدوية. عدم الانتباه للحظة واحدة عند استخدام العدة الكهربائية قد يؤدي إلى إصابات خطيرة.
- ◀ **ارتد عتاد الوقاية الخاص وارتد دائماً نظارات واقية.** يعد ارتداء عتاد الوقاية الخاص، كقناع الوقاية من الغبار وأحذية الأمان الواقية من الانزلاق والوخز أو واقية الأذنين، حسب نوع واستعمال العدة الكهربائية، من خطر الإصابة بجروح.
- ◀ **تجنب التشغيل بشكل غير مقصود.** تأكد من كون العدة الكهربائية مطفأة قبل وصلها بإمداد التيار الكهربائي و/أو بالمركم، وقبل رفعها أو حملها. إن كنت تضع إصبعك على المفتاح أثناء حمل العدة الكهربائية أو إن وصلت الجهاز بالشبكة الكهربائية عندما يكون قيد التشغيل، فقد يؤدي ذلك إلى حدوث الحوادث.
- ◀ **انزع عدد الضبط أو مفتاح الربط قبل تشغيل العدة الكهربائية.** قد تؤدي العدة أو المفتاح المتواجد في جزء دوار من الجهاز إلى الإصابة بجروح.
- ◀ **تجنب أوضاع الجسد الغير طبيعية.** قف بأمان وحافظ على توازنك دائماً، سيسمح لك ذلك من السيطرة على الجهاز بشكل أفضل في المواقف الغير متوقعة.
- ◀ **ارتد ثياب مناسبة.** لا ترتد الثياب الفضفاضة أو الملبي. حافظ على إبقاء الشعر والثياب والقفازات على بعد عن أجزاء الجهاز المتحركة. قد تشابك الثياب الفضفاضة والملبي والشعر الطويل بالأجزاء المتحركة.
- ◀ **إن جاز تركيب تجهيزات شفط وتجميع الغبار، فتأكد من أنها موصولة وبأنه يتم استخدامها بشكل سليم.** قد يقلل استخدام تجهيزات لشفط الأعبرة من المخاطر الناتجة عن الأعبرة.
- حسن معاملة واستخدام العدد الكهربائية**
 - ◀ **لا تفرط بتحميل الجهاز.** استخدم لتنفيذ أشغالك العدة الكهربائية المخصصة لذلك، إنك تعمل بشكل أفضل وأكثر أماناً بواسطة العدة الكهربائية الملائمة في مجال الأداء المذكور.
 - ◀ **لا تستخدم العدة الكهربائية إن كان مفتاح تشغيلها تالف.** العدة الكهربائية التي لم تعد تسمح بتشغيلها أو بإطفاؤها خطيرة ويجب أن يتم تصليحها.
 - ◀ **اسحب القابيس من المقبس و/أو انزع المركم قبل ضبط الجهاز وقبل استبدال قطع التوابع أو قبل وضع الجهاز جانباً.** تمنع إجراءات الامتياط هذه تشغيل العدة الكهربائية بشكل غير مقصود.
 - ◀ **احتفظ بالعدد الكهربائية التي لا يتم استخدامها بعيداً عن منال الأطفال.** لا تسمح باستخدام العدة الكهربائية لمن لا خبرة له بها أو لمن لا يقرأ تلك التعليمات. العدد الكهربائية خطيرة إن تم استخدامها من قبل أشخاص دون خبرة.
 - ◀ **اعن بالعدة الكهربائية بشكل جيد.** تفحص عما إذا كانت أجزاء الجهاز المتحركة تعمل بشكل سليم وبأنها غير مستعصية عن الحركة أو إن كانت هناك أجزاء مكسورة أو تالفة لدرجة تؤثر فيها على حسن أداء العدة الكهربائية. ينبغي تصليح هذه الأجزاء التالفة قبل إعادة تشغيل الجهاز. الكثير من الحوادث مصدرها العدد الكهربائية التي تم صيانتها بشكل رديء.

عربي

تعليمات الأمان

ملاحظات تحذيرية عامة للعدد الكهربائية

- ⚠ **تحذير** اقرأ جميع الملاحظات التحذيرية والتعليمات. إن ارتكاب الأخطاء عند تطبيق الملاحظات التحذيرية والتعليمات قد يؤدي إلى الصدمات الكهربائية، إلى نشوب الحرائق و/أو الإصابة بجروح خطيرة.
- احتفظ بجميع الملاحظات التحذيرية والتعليمات للمستقبل.**

يقصد بمصطلح "العدة الكهربائية" المستخدم في الملاحظات التحذيرية، العدد الكهربائي الموصولة بالشبكة الكهربائية (بواسطة كابل الشبكة الكهربائية) وأيضاً العدد الكهربائي المزودة بمركم (دون كابل الشبكة الكهربائية).

الأمان بمكان الشغل

- ◀ **حافظ على نظافة وحسن إضاءة مكان شغلك.** الفوضى في مكان الشغل ومجالات العمل الغير مضاءة قد تؤدي إلى حدوث الحوادث.
- ◀ **لا تشغل بالعدة الكهربائية في محيط معرض لخطر الانفجار والذي تتوفر فيه السوائل أو الغازات أو الأعبرة القابلة للاشتعال.** العدد الكهربائية تشكل الشر الذي قد يتطاير، فيشعل الأعبرة والأبخرة.
- ◀ **حافظ على بقا الأطفال وغيرهم من الأشخاص على بعد عندما تستعمل العدة الكهربائية.** قد تفقد السيطرة على الجهاز عند التلهي.

الأمان الكهربائي

- ◀ **يجب أن يتلائم قابس وصل العدة الكهربائية مع المقبس.** لا يجوز تغيير القابيس بأي حال من الأحوال. لا تستعمل القوابيس المهايئة مع العدد الكهربائية المؤرضة تأريض وقائي. تخفض القوابيس التي لم يتم تغييرها والمقابس الملائمة من خطر الصدمات الكهربائية.
- ◀ **تجنب ملامسة السطوح المؤرضة كالأنياب ورادياتورات التدفئة والمدافئ أو البرادات بواسطة جسمك.** يزداد خطر الصدمات الكهربائية عندما يكون جسمك ممرض.
- ◀ **أبعد العدة الكهربائية عن الأمطار أو الرطوبة.** يزداد خطر الصدمات الكهربائية إن تسرب الماء إلى داخل العدة الكهربائية.
- ◀ **لا تسيء استعمال الكابل لحمل العدة الكهربائية أو تعليقها أو لسحب القابيس من المقبس.** حافظ على إبعاد الكابل عن الحرارة والزيت والمواف الحادة أو عن أجزاء الجهاز المتحركة. تزيد الكابلات التالفة أو المتشابكة من خطر الصدمات الكهربائية.
- ◀ **استخدم فقط كابلات التمديد الصالحة للاستعمال الخارجي أيضاً عندما تشتغل بالعدة الكهربائية في الخلاء.** يخفض استعمال كابل تمديد مخصص للاستعمال الخارجي من خطر الصدمات الكهربائية.
- ◀ **إن لم يكن بالإمكان تجنب تشغيل العدة الكهربائية في الأجواء الرطبة، فاستخدم مفتاح للوقاية من التيار المتخلف.** إن استخدام مفتاح للوقاية من التيار المتخلف يقلل خطر الصدمات الكهربائية.

تذکر در باره استاتیک ساختمان

شکاف ها در دیوارهای پایه تحت نورم 1053 قسمت 1 و یا تحت مقررات ویژه کشور مربوطه معین شده است. این مقررات باید رعایت شوند. قبل از شروع کار در این زمینه با مهندس ناظر، مهندس آرشیتکت و یا افراد مسئول نظارت ساختمان مشورت کنید.

مراقبت و سرویس

مراقبت، تعمیر و تمیز کردن دستگاه

- ◀ پیش از انجام هرگونه کاری بر روی ابزار الکتریکی، دوشاخه اتصال آنرا از داخل پریز برق بیرون بکشید.
- ◀ ابزار الکتریکی و شیارهای تهویه آنرا تمیز نگاه دارید، تا ایمنی شما در کار تضمین گردد.
- ◀ تحت شرایط کاری حاد، در صورت امکان همواره از یک دستگاه مکش استفاده کنید. تمیز کردن مکرر شیارهای تهویه از طریق دمش فشار هوا و روشن کردن کلید محافظ (PRCD) جریان خطا و نشستی زمین (کلید قطع کننده اتصال با زمین) توصیه میشود.
- همگام کار با فلزات، امکان تجمع گرد فلزات که هادی می باشد در قسمت های داخلی ابزار برقی وجود دارد. امکان آسیب دیدن و از بین رفتن محافظ روکش عایق ابزار برقی وجود دارد.

لطفاً ابزار و متعلقات دستگاه را به دقت محافظت و به خوبی نگهداری کنید.

در صورت نیاز به یک کابل پدکی برای اتصال به شبکه برق، با ایستای به شرکت بوش و یا به نمایندگی مجاز بوش (خدمات پس از فروش) برای ابزار آلات برقی بوش مراجعه کنید تا از بروز خطرات ایمنی جلوگیری بعمل آید.

خدمات پس از فروش و مشاوره با مشتریان

دفتر خدمات پس از فروش به سئوالات شما در باره تعمیرات، سرویس و همچنین قطعات پدکی و متعلقات پاسخ خواهد داد. تصاویر و اطلاعات در باره قطعات پدکی و متعلقات را میتوانید در سایت نامبرده زیر جستجو نمایید:

www.bosch-pt.com

تیم مشاور خدمات پس از فروش شرکت بوش با کمال میل به سئوالات شما در باره خرید، طرز استفاده و تنظیم محصولات و متعلقات پاسخ میدهد.

برای هرگونه سؤال و یا سفارش ابزار پدکی و متعلقات، حتماً شماره فنی ده رقمی کالا را مطابق برچسب روی ابزار برقی اطلاع دهید.

برای استفاده از گارانتی، تعمیر دستگاه و تهیه ابزار پدکی فقط به افراد متخصص مراجعه کنید.

از رده خارج کردن دستگاه

ابزار برقی، متعلقات و بسته بندی آن، باید طبق مقررات حفظ محیط زیست از رده خارج و بازیافت شوند.

ابزارهای برقی را داخل زباله دان خانگی نیندازید!

حق هرگونه تغییری محفوظ است.

صفحه سنبلاده پره ای

بوسیله صفحه سنبلاده پره ای (متعلقات) میتوانید بر روی سطوح منحنی و پروفیل ها نیز کار کنید.

صفحه های سنبلاده پره ای طول عمر بیشتری دارند، به هنگام کار سر و صدای کمتری تولید نموده و به نسبت سایر صفحه های سنبلاده معمولی، هنگام سنبلاده کاری حرارت کمتری تولید میکنند.

برش و جدا سازی فلزات

◀ برای برش کاری با صفحه برش حاوی مواد ساینده فشرده، همیشه از حفاظ ایمنی 15 ویژه بریدن استفاده نمایید.

همگام برش با فشار متعادل و متناسب با قطعه کار، کار کنید. از اعمال فشار بیش از حد بر روی صفحه برش، کج کردن آن و نوسان دادن آن خودداری کنید.

صفحه برشی که همچنان در حال چرخش است و به ایست کامل نرسیده است را با اعمال فشار به سطح جانبی آن متوقف نکنید.

ابزار برقی باید همیشه در جهت مخالف حرکت هدایت شود، در غیر اینصورت خطر بیرون افتادن ناخواسته و بدون کنترل آن از داخل برش وجود دارد.

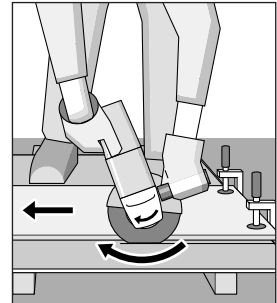

همگام برش پروفیل ها و لوله های چهارضلعی، بهتر است از کوچکترین ضلع مقطع برش شروع بکار کنید.

برش کاری سنگ

◀ هنگام برش سنگ از سرویش مکنده ی گرد و غبار استفاده نمایید.

◀ از ماسک ایمنی تنفس در برابر گرد و غبار استفاده کنید.

◀ این ابزار برقی را میتوان منحصراً برای برش کاری خشک و سائیدن خشک مورد استفاده قرار داد.

برای جدا کردن و برش سنگ بهتر است از یک صفحه برش الماسه استفاده کنید.

همگام برش مواد سخت، از جمله بتن با مقدار خرده سنگ بالا، ممکن است صفحه برش الماسه بسیار داغ شده و صدمه ببیند. جرقه های حلقه واری که دور صفحه برش الماسه بوجود میآیند، نمایانگر این امر می باشد. در اینصورت برش کاری را قطع کنید و بگذارید صفحه برش الماسه برای مدت کوتاهی با حداکثر سرعت در حالت آزاد کار کند تا خنک شود.

چنانچه پیشرفت کار به طرز قابل توجهی کاهش پیدا کند و جرقه های مدوری مشاهده شود، این امر نشان میدهد که صفحه برش الماسه کند شده است. با پرداخت آن بوسیله مواد ساینده و صیقل دهنده از جمله ماسه سنگ آهک (آجر آهکی) میتوانید آنرا مجدداً تیز کنید.

شکستن و متلاشی شدن متعلقات سایش و برش آسیب دیده وجود داشته و این امر میتواند جراحی را منجر شود.

متوقف کننده ضربه زن (سیستم جلوگیری از پس زدن) (GWS 750-100 I)

در صورت افت ناگهانی سرعت به عنوان مثال در صورت بلوکه شدن و گیر کردن به هنگام برش، ورود جریان برق به موتور بصورت الکترونیکی قطع میشود. جهت بکار گیری مجدد ابزار برقی، کلید قطع و وصل 2 را در وضعیت خاموش قرار داده و ابزار برقی را مجدداً روشن کنید.



حفاظ جلوگیری از روشن شدن مجدد (GWS 750-100 E/ GWS 750-100 I)

عملکرد حفاظ جلوگیری از روشن شدن مجدد، از بکار افتادن مجدد ناخواسته و بدون کنترل ابزار برقی، پس از قطع جریان برق، ممانعت بعمل می آورد.

جهت بکار گیری مجدد ابزار برقی، کلید قطع و وصل 2 را در وضعیت خاموش قرار داده و ابزار برقی را مجدداً روشن کنید.

محدود کننده جریان برق راه اندازی (GWS 750-100 E/ GWS 750-100 I)

محدود کننده الکترونیکی جریان برق، توان ابزار برقی را هنگام روشن کردن آن محدود ساخته و امکان کار کرد دستگاه را تحت فیوز 16 آمپر فراهم میکند.

در صورت استفاده ابزار برقی با دستگاههای مولد جریان برق (ژنراتور) که به اندازه کافی از انرژی ذخیره برخوردار نیستند و یا تنظیم کننده مناسب ولتاژ با تقویت کننده استارت (جریان برق اولیه) ندارند، ممکن است افت قدرت یا روند غیر معمول در هنگام روشن کردن مشاهده شود. لطفاً به مناسب بودن مولد برق بکار گرفته شده بخصوص از نظر ولتاژ و فرکانس برق توجه داشته باشید.

نحوه روشن و خاموش کردن

برای روشن کردن ابزار برقی، کلید قطع و وصل 2 را بطرف جلو فشار بدهید.

برای قفل و تثبیت کلید قطع و وصل 2، قسمت جلوئی کلید قطع و وصل 2 را بطرف پائین فشار بدهید تا جا بیافتد.

برای خاموش کردن ابزار برقی، کلید قطع و وصل 2 را رها کنید و در صورت قفل بودن آن، قسمت انتهائی کلید قطع و وصل 2 را کوتاه بطرف پائین فشار بدهید و سپس آنرا مجدداً رها کنید.

◀ پیش از استفاده از ابزار و متعلقات مربوط به سایش و برش، آنرا کنترل کنید. ابزار و متعلقات سایش و برش باید به درستی و بدون نقص نصب شده باشند و آزادانه قادر به چرخش باشند. جهت آزمایش بگذارید دستگاه برای مدت يك دقیقه در حالت آزاد کار کند. چنانچه در ابزار و متعلقات مربوطه نقصی وجود داشته باشد، کاملاً مدور نباشد و یا در حین کار دچار لرزش بشود، از آن استفاده نکنید. امکان

انتخاب سرعت (GWS 750-100 E)

بوسیله کلید قابل چرخش 3 (کلید دیمر) برای انتخاب و تنظیم سرعت، میتوانید سرعت مورد نیاز را هنگام کارکرد دستگاه نیز انتخاب کنید. اندازه های ذکر شده در جدول ذیل، مقادیر پیشنهادی می باشند.

جنس قطعه کار	کاربرد	ابزار و متعلقات	وضعیت دکمه قابل چرخش
فلز	پاک کردن (برداشت) رنگ	کاغذ سنباده	2-3
چوب، فلز، سنگ	برس کاری، زنگ زدائی	برس سیمی کاسه ای، صفحه/ورق سنباده	3
فلز، سنگ	سائیدن	صفحه ساب/صفحه سنگ	4-6
فلز	سائیدن (سایش اولیه)	صفحه ساب/صفحه سنگ	6
فلز	برش	صفحه ی برش	6

راهنمایی های عملی

- ◀ پیش از انجام هرگونه کاری بر روی ابزار الکتریکی، دوشاخه اتصال آنرا از داخل پریز برق بیرون بکشید.
- ◀ هنگام ایجاد برش در دیوارهای اصلی نگهدارنده ساختمان، کاملاً احتیاط کنید «تذکر در باره استاتیک ساختمان».
- ◀ در صورت عدم برقراری تعادل قطعه کار به سبب وزن آن، باید قطعه کار را توسط تجهیزات مهار محکم کنید.
- ◀ از اعمال فشار بیش از حد و بکارگیری بدون وقفه ابزار برقی که منجر به از کار افتادن آن شود، خودداری کنید.

- ◀ پرداخت اولیه (سایش)
- ◀ هرگز از صفحه برش برای سایش استفاده نکنید.
- برای دستیابی به بهترین نتیجه پرداخت اولیه (سایش)، ابزار برقی را تحت زاویه 30° درجه تا 40° درجه مورد استفاده قرار دهید. ابزار برقی را با فشار متعادل بر روی قطعه کار حرکت بدهید. به این طریق از داغ شدن بیش از حد قطعه کار، تغییر رنگ آن و ایجاد شیارهای ناخواسته در آن جلوگیری بعمل میآورد.

چرخاندن سر دستگاه

◀ پیش از انجام هرگونه کاری بر روی ابزار الکتریکی، دوشاخه اتصال آنرا از داخل پریز برق بیرون بکشید.

سر دستگاه با زاویه 90° درجه نسبت به بدنه دستگاه قابل چرخش است. از اینرو میتوان کلید قطع و وصل را مطابق با موارد کاری خاص در وضعیت مناسب، از جمله کار برای افراد چپ دست قرار داد.

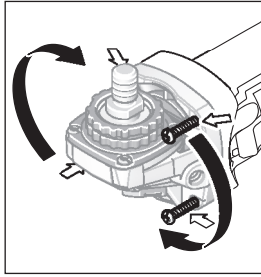

سر چهار پیچ را کاملاً باز کرده و بیرون آورید.

سر دستگاه را با احتیاط و بدون اینکه آنرا از محفظه خارج یا جدا کنید، بچرخانید و آنرا در موقعیت جدید قرار دهید. هر چهار پیچ را سپس محکم ببندید.

مکش گرد، براده و تراشه

◀ گرد و غبار موادی مانند رنگ های دارای سرب، بعضی از چوب ها، مواد معدنی و فلزات میتوانند برای سلامتی مضر باشند. دست زدن و یا تنفس کردن گرد و غبار ممکن است باعث بروز آلرژی و یا بیماری مجاری تنفسی شخص استفاده کننده و یا افرادی که در آن نزدیکی میباشند، بشود.

گرد و غبارهای مخصوصی مانند گرد و غبار درخت بلوط و یا درخت راش سرطان زا هستند. بخصوص ترکیب آنها با سایر موادی که برای کار بر روی چوب (کرومات، مواد برای محافظت از چوب) بکار برده میشوند. فقط افراد متخصص مجازند با موادی که دارای آزیست میباشند کار کنند.

- حتی الامکان از یک دستگاه مکش مناسب و در خور ماده (قطعه کار) استفاده کنید.
- توجه داشته باشید که محل کار شما از توهیه هوای کافی برخوردار باشد.
- توصیه میشود از ماسک تنفسی ایمنی با درجه فیلتر P2 استفاده کنید.

به قوانین و مقررات معتبر در کشور خود در رابطه با استفاده از مواد و قطعات کاری توجه کنید.

◀ از تجمع گرد و غبار در محل کار خود جلوگیری بعمل آورید. گرد و غبار می توانند به آسانی مشتعل شوند.

طرز کار با دستگاه

راه اندازی و نحوه کاربرد دستگاه

◀ به ولتاژ برق شبکه توجه کنید! ولتاژ منبع جریان برق باید با مقادیر موجود بر روی برچسب ابزار الکتریکی مطابقت داشته باشد.

◀ دستگاه را منحصراً از سطوح عایق دار 22 و دسته کمکی 4 در دست بگیرید. ابزار و ملحقات ممکن است با سیمهای برق غیر قابل رؤیت داخل ساختمان، و یا با کابل خود دستگاه تماس حاصل کنند. تماس با سیم و کابلی که هادی جریان برق است، می تواند در بخش های فلزی دستگاه نیز جریان برق تولید نموده و باعث برق گرفتگی شود.

دکمه 1 قفل کننده محور (شفت) دستگاه را فشار دهید تا محور دستگاه را ثابت و محکم کنید. برای محکم کردن مهره SDS، صفحه ساب را محکم در جهت حرکت عقربه ساعت بچرخانید.

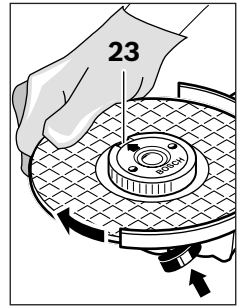

از طریق چرخاندن رینگ کنگره دار در خلاف جهت عقربه های ساعت بوسیله دست، می توان مهره مهار سریع سالم و محکم را شل کرد.

مهره مهار سریع خیلی سفت شده را هرگز با انبر دست شل نکنید بلکه همواره از آچار بکس استفاده کنید. آچار بکس 6/5 را مانند شکل بکار برید.

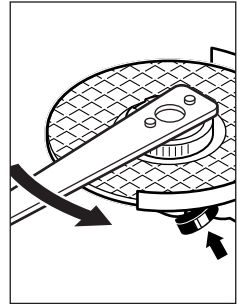

ابزار مجاز برای عملیات سایش

شما میتوانید از کلیه ابزار و متعلقات سایش و برش نامیده شده در این جزوه راهنما استفاده کنید.

سرعت و دور مجاز [min⁻¹] و همچنین سرعت محیطی [m/s] ابزار و متعلقات سایش و برش مورد استفاده باید با حداقل مقادیر ارقام فنی طبق جدول زیر مطابقت داشته باشد.

از این رو به سرعت مجاز و همچنین سرعت محیطی موجود بر روی برچسب ابزار و متعلقات سایش و برش توجه کنید.

[m/s]	[min ⁻¹]	max [mm]			[mm]
		d	b	D	
80	11000	16,0	7	100	
80	11000	22,2	7	115	
80	11000	22,2	7	125	
80	11000	-	-	100	
80	11000	-	-	115	
80	11000	-	-	125	
45	11000	M 10	30	70	
45	11000	M 14	30	75	

سلسله مراحل نصب در صفحه تصویر قابل رؤیت است.

جهت محکم کردن صفحه ساب/برش، مهره مهار 12 را شل کنید و آن را با آچار بکس 6/5 سفت کنید، رجوع کنید به بخش (مهره مهار سریع).

◀ پس از نصب ابزار سایش و قبل از روشن کردن ابزار برقی کنترل کنید که این ابزار بطور صحیح نصب شده باشد و بطور آزاد قابل چرخش باشد. اطمینان حاصل کنید که ابزار سائیدن و متعلقات با حفاظ ایمنی و یا قطعات دیگر تماس نداشته باشد.

فلانژن مهار برای محور (شفت) M 14:
در فلانژن نگهدارنده 10 دور حلقه مرکزی، یک پلاستیکی (0-رینگ) نصب می باشد. چنانچه 0-رینگ نباشد یا آسیب دیده باشد باید فلانژن نگهدارنده 10 قبل از استفاده دوباره، حتما تعویض گردد.
فلانژن مهار برای محور (شفت) M 10:
فلانژن مهار از هر دو طرف قابل استفاده است.

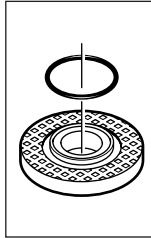

صفحه سنباده پره ای

◀ برای کار کردن با صفحه سنباده پره ای، همواره حفاظ دست 17 را نصب کنید.

کفی لاستیکی برای نصب صفحه سنباده

◀ برای کار کردن با کفی لاستیکی 18 برای نصب صفحه سنباده، همواره حفاظ دست 17 را نصب کنید.

سلسله مراحل نصب در صفحه تصویر قابل رؤیت است. مهره گرد 20 را شل کنید و آن را با آچار بکس 6/5 سفت کنید.

برس سیمی کاسه ای/برس سیمی مسطح

◀ برای کار با برس سیمی مدور کاسه ای و یا برس سیمی مدور مسطح، همواره حفاظ دست 17 را نصب کنید.

سلسله مراحل نصب در صفحه تصویر قابل رؤیت است. برس سیمی کاسه ای و برس سیمی مسطح باید تا حدی بر روی محور (شفت) دستگاه قابل پیچ کردن باشند، که کاملاً بر روی نشیمن محور دستگاه در قسمت انتهایی رزوه محور دستگاه قرار بگیرند. برس سیمی کاسه ای و یا برس سیمی مسطح را با کمک یک آچار تخت محکم کنید.

مهره مهار سریع مجهز به SDS-clie

برای تعویض آسان متعلقات سایش بدون استفاده از سایر ابزار متفرقه، میتوانید به جای مهره نگهدارنده 12 از مهره مهار سریع (مهره SDS) 13 استفاده کنید.

◀ مهره مهار سریع (مهره SDS) 13 را منحصراً میتوان برای صفحه ساب و یا صفحه برش مورد استفاده قرار داد.

منحصراً از یک مهره SDS 13 سالم و بدون نقص استفاده کنید.

هنگام قرار دادن و بستن آن دقت کنید، طرف نوشته شده مهره SDS 13 به طرف صفحه ساب نباشد. علامت فلش باید به سمت علامت شاخص 23 باشد.

حفاظ ایمنی (قاب محافظ) برای سائیدن

حفاظ ایمنی 8 را روی محور گلوئی قرار دهید. حالت حفاظ ایمنی 8 را با شرایط مراحل کاری و فوق دهید. حفاظ ایمنی 8 را با محکم کشیدن پیچ تنظیم 9 توسط آچار بکس 6/5 قفل کنید.

◀ حفاظ ایمنی 8 را طوری تنظیم کنید که، مانع امکان اصابت جرقه ناشی از کار با کاربر شود.

تذکر: برآمدگی های مشخص (کد دندان ای) واقع در طوقه حفاظ ایمنی (قاب محافظ) 8 تضمین آن است که فقط یک حفاظ ایمنی (قاب محافظ) متناسب با ابزار برقی قابل نصب می باشد.

حفاظ ایمنی برای برشکاری

◀ برای برش کاری با صفحه برش حاوی مواد ساینده فشرده، همیشه از حفاظ ایمنی 15 ویژه بریدن استفاده نمایید.

◀ هنگام برش سنگ از سرپوش مکنده ی گرد و غبار استفاده نمایید.

حفاظ ایمنی 15 برای برش همانند حفاظ ایمنی 8 برای سائیدن نصب میشود.

دسته کمکی

◀ از ابزار برقی خود فقط همراه با دسته کمکی 4 استفاده کنید.

دسته کمکی 4 را بر حسب نحوه کار در سمت راست و یا چپ سر دستگاه پیچ (نصب) کنید.

حفاظ دست

◀ برای کار با کفی لاستیکی 18 برای نصب صفحه سنباده و یا کار با برس سیمی کاسه ای/برس سیمی مدور مسطح/صفحه سنباده پره ای، همواره حفاظ دست 17 را نصب کنید.

حفاظ دست 17 را به دسته کمکی 4 ببندید.

نحوه نصب متعلقات مربوط به سایش

◀ پیش از انجام هرگونه کاری بر روی ابزار الکتریکی، دوشاخه اتصال آنرا از داخل پریز برق بیرون بکشید.
◀ قبل از خنک شدن صفحات ساب و برش به آنها دست نزنید. این صفحات در طول کار بسیار داغ می شود.
محور دستگاه 7 و همچنین تمامی اجزاء و قطعات قابل نصب را تمیز کنید.

جهت باز کردن و بستن ابزار و متعلقات برای سائیدن، باید نخست برای تثبیت محور دستگاه، دکمه 1 قفل کننده محور دستگاه را فشار دهید.

◀ دکمه قفل کننده و تثبیت محور دستگاه را فقط در صورت توقف کامل محور دستگاه فشار دهید. در غیر اینصورت امکان آسیب دیدن ابزار برقی وجود دارد.

صفحه ساب/صفحه برش

به ابعاد ابزار و متعلقات سایش دقت کنید. قطر سوراخ صفحه سنگ باید کاملاً متناسب با قطر فلانژن نگهدارنده آن باشد. از تبدیل و یا سایر قطعات المافی جهت متناسب کردن اندازه استفاده نکنید.

هنگام استفاده از صفحه برش الماسه دقت کنید، جهت علامت فلش موجود بر روی صفحه برش الماسه برای نشان دادن جهت چرخش آن، با جهت چرخش ابزار برقی (رجوع شود به فلش جهت چرخش بر روی سر دستگاه) مطابقت داشته باشد.

اجزاء دستگاه

شماره های اجزاء دستگاه که در تصویر مشاهده میشود، مربوط به شرح ابزار برقی می باشد که تصویر آن در این دفترچه آمده است.

- 11 صفحه ساب*
 - 12 مهره مهار (مهره یا واشر میانی)
 - 13 مهره مهار سریع مجهز به SDS-clic (مهره SDS)*
 - 14 کاسه ساب کلاهیکی از جنس فلز کاربرد*
 - 15 حفاظ ایمنی (قاب محافظ) برای برش کاری*
 - 16 صفحه برش*
 - 17 حفاظ دست*
 - 18 کفی لاستیکی برای نصب صفحه سنباده*
 - 19 کاغذ سنباده*
 - 20 مهره مدور مخصوص کفی سنباده*
 - 21 برس سیمی مدور (کاسه ای)*
 - 22 دسته (با روکش عایق دار)
- * کلیه متعلقاتی که در تصویر و یا در متن آمده است، بطور معمول همراه دستگاه ارائه نمی شود. لطفاً لیست کامل متعلقات را از فهرست برنامه متعلقات اقتباس نمایند.

- 1 دکمه قفل محور دستگاه
- 2 کلید قطع و وصل
- 3 کلید تنظیم و انتخاب سرعت (کلید دیمر) (GWS 750-100 E)
- 4 دسته کمکی (با روکش عایق دار)
- 5 آچار بکس برای محور دستگاه M 14*
- 6 آچار بکس برای محور دستگاه M 10*
- 7 محور دستگاه
- 8 حفاظ ایمنی (قاب محافظ) برای سائیدن
- 9 پیچ تثبیت و قفل حفاظ ایمنی (قاب محافظ)
- 10 فلائز ابزارگیر (مهره زیر) مجهز به O-رینگ

مشخصات فنی

750-100 I	750-100 E	750-125	750-115	750-100	710	GWS...	دستگاه سنگ فرز
394 2..	394 1..	394 0..	394 0..	394 0..	394 0..	0 601 ...	شماره فنی
750	750	750	750	750	750	W	قدرت ورودی نامی
410	390	380	380	380	380	W	قدرت خروجی
11 000	11 000	11 000	11 000	11 000	11 000	min ⁻¹	تعداد دور (سرعت)
-	2800 - 11 000	-	-	-	-	min ⁻¹	محدوده کنترل و تنظیم سرعت
100	100	125	115	100	125	mm	حداکثر قطر صفحه ساب
M 10	M 10	M 14	M 14	M 10	M 14		رزوه محور دستگاه
22	22	22	22	22	22	mm	حداکثر طول رزوه محور دستگاه
-	●	-	-	-	-		انتخاب سرعت
●	-	-	-	-	-		متوقف کننده ضربه زن (سیستم جلوگیری از پس زدن)
●	●	-	-	-	-		حفاظ جلوگیری از روشن شدن مجدد
●	●	-	-	-	-		محدود کننده جریان برق راه اندازی
							وزن مطابق استاندارد EPTA-Procedure 01:2014
1,9	1,9	1,9	1,9	1,9	1,9	kg	- با دسته کمکی کاهنده لرزش
1,8	1,8	1,8	1,8	1,8	1,8	kg	- با دسته کمکی استاندارد
□/II	□/II	□/II	□/II	□/II	□/II		کلاس ایمنی

این اطلاعات برای ولتاژ نامی [U] 230 V ولت می باشند و در صورت تغییر ولتاژ و یا در کشورهای دیگر می توانند تغییر کنند.

تذکر: در صورت شکستن صفحه ساب در حین کار با دستگاه و یا آسیب دیدن ابزارگیر دستگاه در محل حفاظ ایمنی و یا آسیب دیدن ابزار برقی، باید ابزار برقی بلافاصله به دفتر خدمات پس از فروش فرستاده شود. آدرس مربوطه را از قسمت «خدمات پس از فروش و مشاوره با مشتریان» اقتباس نمایید.

نصب

نحوه نصب ملحقات ایمنی

◀ پیش از انجام هرگونه کاری بر روی ابزار الکتریکی، دوشاخه اتصال آنرا از داخل پرز برق بیرون بکشید.

در صورتی که استفاده از حفاظ ایمنی توصیه شده است، از تماس حفاظ ایمنی با برس سیمی جلوگیری بعمل آورید. قطر برس های سیمی مدور تخت و برس های سیمی کاسه ای می تواند در اثر فشار و نیروهای گریز از مرکز افزایش پیدا کند.

سایر هشدارهای ایمنی

از عینک ایمنی استفاده کنید.



برای یافتن لوله ها و سیمهای برق پنهان تأسیسات، از دستگاه های ردیاب مناسب آن استفاده کنید و در صورت نیاز با شرکت های کارهای تأسیسات ساختمان محل تماس بگیرید. تماس با سیم های برق میتواند باعث آتش سوزی و یا برق گرفتگی شود. آسیب دیدن لوله گاز می تواند باعث ایجاد انفجار شود. سوراخ شدن لوله آب، باعث خسارت و یا برق گرفتگی میشود.

چنانچه جریان برق قطع شود و یا دوشاخه اتصال کابل برق دستگاه از داخل پریز برق بیرون کشیده شود، در آنصورت قفل کلید قطع و وصل را آزاد کنید و کلید قطع و وصل را در موقعیت خاموش قرار بدهید. این اقدام از روشن شدن مجدد بدون کنترل و ناخواسته جلوگیری بعمل می آورد.

قبل از خنک شدن صفحات ساب و برس به آنها دست نزنید. این صفحات در طول کار بسیار داغ می شود.

قطعه کار را محکم کنید. در صورتیکه قطعه کار به وسیله تجهیزات نگهدارنده و یا بوسیله گیره محکم شده باشد، قطعه کار مطمئن تر نگه داشته میشود، تا اینکه بوسیله دست نگهداشته شود.

تشریح دستگاه و عملکرد آن

کلیه دستورات ایمنی و راهنمایی ها را مطالعه کنید. اشتباهات ناشی از عدم رعایت این دستورات ایمنی ممکن است باعث برق گرفتگی، سوختگی و یا سایر جراحت های شدید شود.



موارد استفاده از دستگاه

این ابزار برقی برای برش، سائیدن و پرداخت و برس کاری فلزات و سنگ بدون استفاده از آب مناسب است. برای برش کاری با صفحه برش حاوی مواد ساینده فشرده، همیشه از حفاظ ایمنی برش مخصوص استفاده نمایید. هنگام برش سنگ از سروش مکنده ی گرد و غبار استفاده نمایید. بوسیله ی ابزار سنبنده کاری مجاز، می توان از این ابزار برقی به عنوان ابزار سنبنده کاری استفاده نمود.

سایر هشدارهای ایمنی ویژه برای عملیات برش

از بلوکه شدن و گیر کردن صفحه های برش و یا آوردن فشار بیش از حد به آن ها جلوگیری کنید. از ایجاد برش های خیلی عمیق خودداری کنید. اعمال فشار بیش از حد بر روی صفحه برش باعث استهلاک آن شده، امکان گیر کردن آن و در نتیجه خطر پس زدن دستگاه و یا شکستن آن ابزار وجود دارد.

از نزدیک شدن به بخش های جلو و عقب صفحه برش در حال چرخش خودداری کنید. در صورتی که صفحه برش واقع در قطعه کار را از خود دور کنید، هنگام پس زدن، دستگاه ممکن است با شتاب به سمت شما حرکت نموده و یا متعلقات شکسته شده به سمت شما پرتاب گردد.

در صورت گیر کردن صفحه برش و یا متوقف ساختن کارتان، دستگاه را خاموش نموده و آنرا آرام نگهدارید تا صفحه کاملاً از حرکت متوقف شود. هرگز سعی نکنید صفحه برش در حال حرکت را از شکاف بیرون بکشید، زیرا این عمل ممکن است پس زدن دستگاه را منجر گردد. علت گیر کردن و انسداد را پیدا کرده و آنرا بر طرف کنید.

از روشن کردن مجدد ابزار الکتریکی و برش با آن تا زمانی که قطعه کار در داخل دستگاه است، خودداری کنید. پیش از آنکه با احتیاط مجدداً به برش بپردازید، نخست بگذارید صفحه برش به حداکثر (سرعت) دور چرخش خود برسد. در غیر اینصورت امکان گیر کردن و بیرون بردن صفحه برش از داخل قطعه کار وجود دارد و پس زدن را منجر می شود.

صفحه های بزرگ و قطعه های کار با ابعاد بزرگ را طوری ثابت و محکم قرار دهید، تا خطر پس زدن دستگاه در اثر گیر کردن صفحه برش کاهش پیدا کند. امکان خم شدن و تاب برداشتن قطعات بزرگ به دلیل وزن و سنگینی آنها وجود دارد. از اینرو باید قطعه کار از هر دو طرف، هم در نزدیکی خط برش و هم در نزدیکی لبه قطعه، ثابت و محکم قرار داشته باشد.

به ویژه هنگام ایجاد برش های عمقی «جیبی» (شیار زدن) در دیوار و یا سایر قسمت های غیر قابل رؤیت احتیاط کنید. صفحه برش که وارد قطعه کار میشود، میتواند هنگام برش با لوله های گاز، لوله های آب، کابل های برق و یا سایر اشیاء اصابت نموده و باعث پس زدن دستگاه بشود.

هشدارهای ایمنی مخصوص برای سنبنده کاری

از ورقهای سنبنده بیش از حد بزرگ استفاده نکنید و از دستورات تولید کننده برای انتخاب اندازه کاغذ سنبنده پیروی کنید. کاغذهای سنبنده ای که از کفی سنبنده بزرگ تر بوده و از لبه آن بیرون بزنند، میتوانند باعث ایجاد جراحات، گیر کردن، پاره شدن کاغذ سنبنده و یا پس زدن دستگاه بشوند.

هشدارهای ایمنی مخصوص برای کار با برس های سیمی

توجه داشته باشید که از برس های سیمی در هنگام استفاده عادی و متعارف نیز قطعات و ذرات سیم جدا میشوند. از اعمال فشار زیاد بر روی سیم های برس خودداری نمایید. ذرات و قطعات سیمی که به هوا پرتاب میشوند، میتوانند به آسانی داخل لباس و یا پوست بدن نفوذ پیدا کنند.

- ◀ **کابل برق دستگاه را از ابزار و متعلقات در حال چرخش روی آن دور نگاه دارید.** در صورتیکه کنترل خود را بر روی ابزار الکتریکی از دست بدهید، امکان قطع شدن، و یا گیر کردن و گره خوردن کابل برق وجود داشته و منجر به اصابت و گیر کردن دست و ساعد شما به ابزار در حال چرخش گردد.
- ◀ **هرگز ابزار الکتریکی را قبل از توقف کامل ابزار و متعلقات آن کنار نگذارید.** امکان تماس ابزار و متعلقات در حال چرخش با سطحی که ابزار برقی بر روی آن قرار دارد وجود داشته و منجر به از دست دادن کنترل شما بر روی ابزار برقی میشود.
- ◀ **هنگام حمل ابزار الکتریکی، دستگاه را خاموش نگهدارید.** در غیر اینصورت امکان تماس اتفاقی لباس شما و گیر کردن آن به ابزار در حال چرخش روی دستگاه وجود داشته و این منجر به اصابت ابزار به بدن شما می گردد.
- ◀ **شیارهای تهویه ابزار الکتریکی خود را بطور مرتب تمیز کنید.** گرد و غباری که از طریق پروانه موتور به داخل محفظه وارد شود و یا تجمع زیاد براده فلز در آن ممکن است سوانع و خطرات الکتریکی را منجر گردد.
- ◀ **از بکارگیری ابزار الکتریکی در مجاورت مواد قابل اشتعال خودداری کنید.** جرقه ها میتوانند باعث حریق در این مواد شوند.
- ◀ **از ابزار و متعلقاتی که نیاز به خنک کننده سیال دارند استفاده نکنید.** استفاده از آب و یا سایر مواد خنک کننده مایع میتواند موجب بروز برق گرفتگی شود.
- ◀ **ضربه زدن (پس زدن یا گیر کردن دستگاه هنگام کار) و هشدارهای ایمنی**
 - ◀ ضربه زدن یا پس زدن يك واکنش ناگهانی است که در نتیجه گیر کردن و یا بلوکه شدن ابزار و متعلقات در حال چرخش بر روی ابزار برقی، از جمله صفحه ساب یا صفحه سنگ، یا کفی سنبله، برس سیمی و غیره بوجود می آید. گیر کردن، انسداد و یا بلوکه شدن منجر به توقف ناگهانی ابزار در حال چرخش روی دستگاه میشود. بدین ترتیب ابزار برقی از کنترل خارج شده و در خلاف جهت چرخش و حرکت متعلقات و ابزاری که بر روی آن قرار دارد، شتاب پیدا میکند.
 - ◀ بطور مثال در صورتیکه يك صفحه ساب در قطعه کار گیر کرده و یا بلوکه شود، امکان دارد لبه صفحه ساب بشکند و یا منجر به ضربه زدن (پس زدن) شود. در این صورت صفحه ساب بطرف کاربر و یا در خلاف جهت او، بسته به جهت چرخش آن در محل بلوکه شده، حرکت میکند. امکان شکستن صفحه های ساب از این طریق نیز وجود دارد.
 - ◀ ضربه زدن (پس زدن) نتیجه استفاده و بکارگیری نادرست از ابزار برقی است. با رعایت اقدامات ایمنی مناسب به شرح زیر میتوان از آن جلوگیری بعمل آورد.
- ◀ **ابزار برقی را خوب محکم گرفته و بدن، ساعد و دستپایان را به گونه ایی قرار دهید که قادر به کنترل و خنثی کردن نیروهای ضربه زن دستگاه باشید.** در صورت در اختیار داشتن دسته کمکی، همواره از آن استفاده کنید تا با کمک آن بتوانید هنگام کارکرد ابزار برقی در سرعت زیاد، حداکثر کنترل را بر نیروهای ضربه زننده و گشتاور واکنشی آن داشته باشید. شخص کاربر میتواند با رعایت احتیاط و اقدامات ایمنی مناسب بر نیروهای ضربه زننده و نیروهای واکنشی دستگاه تسلط داشته باشد.
- ◀ **هرگز دست خود را به ابزار کار متحرك و در حال چرخش نزدیک نکنید.** زیرا ممکن است ابزار کار متحرك هنگام پس زدن یا دست شما اصابت کند.
- ◀ **از نزدیک شدن و تماس با آن قسمتی از ابزار برقی که بر اثر پس زدن به حرکت در میاید، اجتناب کنید.** ضربه زدن یا پس زدن دستگاه باعث حرکت ابزار برقی در جهت مخالف حرکت صفحه ساب در محلی که بلوکه شده است، میشود.
- ◀ **خصوصاً در گوشه ها، لبه های تیز و غیره با احتیاط خاص کار کنید.** از در رفتن و خارج شدن ابزار و متعلقات از داخل قطعه کار و گیر کردن آنها جلوگیری کنید. امکان گیر کردن ابزار در حال چرخش خصوصاً در گوشه ها، لبه های تیز وجود دارد. این امر باعث پس زدن و یا از دست دادن کنترل بر ابزار برقی می شود.
- ◀ **از تیغ اره زنجیری و یا تیغ اره دندانهای استفاده نکنید.** چنین ابزارهایی اغلب باعث پس زدن دستگاه و یا از دست دادن کنترل بر ابزار برقی میشوند.
- ◀ **هشدارهای ایمنی ویژه برای عملیات سایش و برش**
 - ◀ **برای ابزار برقی خود، منحصراً از ابزار برای سائیدن و بریدن مجاز آن دستگاه و از حفاظ ایمنی که برای آن ابزار در نظر گرفته شده است، استفاده کنید.** ابزار و متعلقات سایش و برش که برای این ابزار برقی در نظر گرفته نشده اند، نمی توانند به حد کافی تحت حفاظت و کنترل باشند و ایمن نیستند.
 - ◀ **صفحات سنگ را طوری نصب کنید که صفحه سنگ از لبه قاب محافظ صفحه سنگ بیرون نزنند.** صفحه سنگ نصب شده خلاف اصول که از لبه قاب محافظ صفحه سنگ بیرون زده باشد، نمی تواند به اندازه کافی محفوظ بماند.
 - ◀ **قاب محافظ باید روی ابزار برقی مطمئن نصب گردد و حداکثر ایمنی لازم تنظیم شود تا کمترین بخش سنگ سنبله به صورت باز به طرف کاربر قرار گیرد.** قاب محافظ، کاربر را در برابر تکه های شکسته، تماس اتفاقی با سنگ سنبله و نیز جرقه هایی که منجر به افروخته شدن لباس می شوند، محافظت می کند.
 - ◀ **ابزارهای سایش و برش مجازند فقط برای موارد کاری که توصیه و در نظر گرفته شده است، استفاده شوند.** بطور مثال هرگز نباید از سطح جانبی يك صفحه برش برای سائیدن استفاده کنید. صفحه های برش برای برداشتن مواد با لبه صفحه مناسب هستند. آوردن فشار جانبی بر روی این صفحه ها ممکن است منجر به شکستن آنها شود.
 - ◀ **همیشه از فلائزهای نگهدارنده (مهره های) سالم و بدون عیب با اندازه و فرم مناسب برای صفحه ساب یا صفحه سنگ که انتخاب نموده اید، استفاده کنید.** فلائزهای مناسب باعث حفظ صفحه های ساب شده و خطر شکستن آنها را کم می کند. فلائزهای مخصوص صفحه های برش میتوانند با سایر فلائزهای مخصوص صفحه های ساب متفاوت باشند.
 - ◀ **صفحه های ساب و برش متفرقه مستعمل و فرسوده متعلق به ابزار برقی بزرگتری را مورد استفاده قرار ندهید.** صفحه های متعلق به ابزار برقی بزرگتر برای ابزار برقی کوچکتر به هنگام کار با سرعت بالا، مناسب نمیباشند و استفاده از آن صفحات ممکن است منجر به شکستن آنها شود.

- ◀ **قطر و ضخامت ابزار و متعلقاتی که بر روی دستگاه قرار میگیرند، باید با اندازه ها و مقادیر قید شده ابزار برقی مطابقت داشته باشند.** ابزار و متعلقات با اندازه های نامتناسب و نادرست نمی توانند به حد کافی تحت حفاظت و قابل کنترل باشند.
- ◀ **ابزارهای دارای رزوه بایستی با رزوه محور دستگاه متناسب باشند.** ابزارهایی که بوسیله فلانژ نصب می شوند بایستی قطر سوراخ ابزار با قطر گیرنده فلانژ متناسب باشد. ابزارهایی که روی ابزار برقی محکم نشوند، بطور نامتعادل می چرخند، شدید می لرزند و می توانند باعث از بین رفتن کنترل روی دستگاه شوند.
- ◀ **از ابزار و متعلقاتی که آسیب دیده اند، استفاده نکنید.** پیش از هر بار استفاده از ابزار و متعلقاتی که روی دستگاه نصب میشوند، از جمله صفحه های ساب، را از نظر ترک خوردگی، استهلاک و یا سائیدگی کنترل کنید. همچنین قابهای محافظ و کفی سنباده ترک نداشته، مستحکم و مستعمل نباشند و سیم های برس شل نشده و یا شکسته نباشند. در صورتی که ابزار برقی و یا متعلقات آن به زمین افتاد، کنترل کنید که ابزار دستگاه آسیب ندیده باشد و یا از ابزار و متعلقات سالم دیگری استفاده نمایید. در صورت کنترل و نصب ابزار و متعلقات، خود و سایر افراد نزدیک به ابزار برقی را از معرض ابزار در حال چرخش روی دستگاه دور نگاه داشته و ابزار برقی را به مدت یک دقیقه با آخرین دور (سرعت) ممکن موتور در حالت بدون بار، روشن بگذارید. ابزار و متعلقات آسیب دیده معمولاً در این مدت آزمایش می شکنند.
- ◀ **از تجهیزات ایمنی و پوشش محافظ شخصی استفاده کنید.** متناسب با نوع کار از پوشش ایمنی یا ماسک ایمنی برای محافظت کامل از تمام صورت، چشم و یا از عینک ایمنی استفاده کنید. در صورت لزوم از ماسک ضد غبار، گوشی ایمنی، دستکش ایمنی و یا پیش بند ایمنی مخصوص، که ذرات مواد، تراشه و زوائد را از شما دور نگاه میدارد، استفاده کنید. چشمان شما باید در برابر جهش ذرات خارجی، براده، تراشه و زوائدی که در هنگام کارهای متفرقه تولید میشوند، محفوظ بماند. ماسک های ایمنی ضد غبار و ماسک های تنفس باید قادر به فیلتر کردن گرد و غبار ناشی از کار باشند. در صورتی که به مدت طولانی در معرض سر و صدای بلند قرار گرفته باشید، امکان تضعیف قدرت شنوایی شما وجود دارد.
- ◀ **دقت کنید که سایر افراد، فاصله کافی با محل کار شما داشته باشند.** هر فردی که به محل کار شما نزدیک میشود، موظف است از تجهیزات ایمنی و پوشش محافظ شخصی برخوردار باشد. امکان پرتاب شدن قطعات شکسته و جدا شده از قطعه کار و یا ابزار و متعلقات شکسته حتی در خارج از محدوده کار نیز وجود دارد و میتواند منجر به جراحاتی گردد.
- ◀ **ابزار برقی را منحصرأ از دسته و سطوح عایق دار آن در دست بگیرید، چرا که بسته به نوع کار خود، امکان تماس ابزار برش و متعلقات ابزار برقی با کابل های برق غیر قابل رؤیت داخل ساختمان و یا تماس آنها با کابل خود دستگاه وجود دارد.** تماس ابزار برش و متعلقات ابزار برقی با سیم و کابلی که هادی جریان برق است، می تواند در بخش های فلزی ابزار برقی نیز جریان برق تولید کند و باعث برق گرفتگی شود.

- ▶ **باتری آنرا خارج کنید.** رعایت این اقدامات پیشگیری ایمنی از راه افتادن ناخواسته ابزار الکتریکی جلوگیری می کند.
- ◀ **ابزار الکتریکی را در صورت عدم استفاده، از دسترس کودکان دور نگهدارید.** اجازه ندهید که افراد ناوارد و یا اشخاصی که این دفترچه راهنما را خوانده اند، با این دستگاه کار کنند. قرار گرفتن ابزار الکتریکی در دست افراد ناوارد و بی تجربه خطرناک است.
- ◀ **از ابزار الکتریکی خوب مراقبت کنید.** مواظب باشید که قسمت های متمرک دستگاه خوب کار کرده و گیر نکنند. همچنین دقت کنید که قطعات ابزار الکتریکی شکسته و یا آسیب دیده نباشند. قطعات آسیب دیده را قبل از شروع به کار تعمیر کنید. علت بسیاری از سوانح کاری، عدم مراقبت کامل از ابزارهای الکتریکی می باشد.
- ◀ **ابزار برش را تیز و تمیز نگهدارید.** ابزار برشی که خوب مراقبت شده و از لبه های تیز برخوردارند، کمتر در قطعه کار گیر کرده و بهتر قابل هدایت می باشند.
- ◀ **ابزارهای الکتریکی، متعلقات، ابزاری که روی دستگاه نصب می شوند و غیره را مطابق دستورات این جزوه راهنما طوری به کار بگیرید که با مدل این دستگاه تناسب داشته باشند.** همچنین به شرایط کاری و نوع کار توجه کنید. کاربرد ابزار برقی برای موارد کاری که برای آن در نظر گرفته نشده است، میتواند شرایط خطرناکی را منجر شود.

سرویس

- ◀ **برای تعمیر ابزار الکتریکی فقط به متخصصین حرفه ای رجوع کرده و از وسائل یدکی اصل استفاده کنید.** این باعث خواهد شد که ایمنی دستگاه شما تضمین گردد.

راهنمایی ها و نکات ایمنی برای دستگاه سنگ فرز

- ▶ **هشدارهای ایمنی مشترک برای سائیدن، سنباده کاری، کار با برس های سیمی و بریدن**
- ◀ **این ابزار برقی به عنوان ابزاری برای سائیدن، سنباده کاری، برس کاری و بریدن مورد استفاده قرار میگیرد.** به تمامی هشدارهای ایمنی، دستورالعمل ها، تصاویر و ارقامی که به همراه این ابزار برقی دریافت می دارید، توجه کنید. عدم رعایت و توجه به دستورالعمل های زیر، میتواند موجب برق گرفتگی، حریق یا جراحات شدیدی شود.
- ◀ **این ابزار برقی جهت پولیش کاری مناسب نمیشود.** استفاده از این ابزار در مواردی که برای این ابزار برقی در نظر گرفته نشده است، میتواند خطرات و جراحاتی را منجر گردد.
- ◀ **منحصراً از ابزار و متعلقاتی که توسط تولید کننده دستگاه، در خصوص این ابزار الکتریکی در نظر گرفته و پیشنهاد شده است، استفاده کنید.** نصب و استفاده از ملحقات و متعلقات متفرقه، تضمین کار برای ایمنی را از بین خواهد برد.
- ◀ **میزان تحمل سرعت متعلقات سایش و برش باید حداقل معادل با حداکثر سرعت تعیین شده بر روی ابزار برقی باشد.** ابزار و متعلقاتی که سریعتر از حد مجاز میچرخند، ممکن است بشکنند و به اطراف پرتاب بشوند.

فارسی

راهنمائی های ایمنی

راهنمائی های ایمنی عمومی برای ابزارهای الکتریکی

هشدار همه دستورات ایمنی و راهنمائی ها را بخوانید. اشتباهات ناشی از عدم رعایت این دستورات ایمنی ممکن است باعث برق گرفتگی، سوختگی و یا سایر جراحات های شدید شود.

همه هشدار های ایمنی و راهنمائی ها را برای آینده خوب نگهداری کنید.

هر جا در این راهنما از «ابزار الکتریکی» صحبت میشود، منظور ابزارهای الکتریکی (با سیم برق) و یا ابزارهای الکتریکی باطری دار (بدون سیم برق) می باشد.

ایمنی محل کار

محل کار خود را تمیز، مرتب و مجزه به نور کافی نگهدارید. محیط کار نامرتب و کم نور میتواند باعث سوانح کاری شود.

با ابزار الکتریکی در محیط هایی که در آن خطر انفجار وجود داشته و حاوی مایعات، گازها و بخارهای محترقه باشد، کار نکنید. ابزار های الکتریکی جرقه هایی ایجاد می کنند که می توانند باعث آتش گرفتن گرد و غبارهای موجود در هوا شوند.

هنگام کار با ابزار الکتریکی، کودکان و سایر افراد را از دستگاه دور نگهدارید. در صورتیکه حواس شما پرت شود، ممکن است کنترل دستگاه از دست شما خارج شود.

ایمنی الکتریکی

دوشاخه ابزار الکتریکی باید با پریز برق تناسب داشته باشد. هیچگونه تغییری در دوشاخه ندهید. مبدل دوشاخه نباید همراه با ابزار الکتریکی دارای اتصال به زمین استفاده شود. دوشاخه های اصل و تغییر داده نشده و پریزهای مناسب، خطر شوک الکتریکی و برق گرفتگی را کم می کنند.

از تماس بدنی با قطعات متصل به سیم اتصال به زمین مانند لوله، شوفاز، اجاق برقی و یخچال خودداری کنید. در صورت تماس بدنی با سطوح و قطعات دارای اتصال به زمین و همچنین تماس شما با زمین، خطر برق گرفتگی افزایش می یابد.

دستگاه را از باران و رطوبت دور نگهدارید. نفوذ آب به ابزار الکتریکی، خطر شوک الکتریکی را افزایش میدهد.

از سیم دستگاه برای کارهایی چون حمل ابزار الکتریکی، آویزان کردن آن و یا خارج کردن دوشاخه از برق استفاده نکنید. کابل دستگاه را در مقابل حرارت، روغن، لبه های تیز و بخش های متحرک دستگاه دور نگهدارید. کابل های آسیب دیده و یا گره خورده خطر شوک الکتریکی را افزایش میدهند.

در صورتیکه با ابزار الکتریکی در محیط باز کار میکنید، تنها از کابل رابطی استفاده کنید که برای محیط باز نیز مناسب باشد. کابل های رابط مناسب برای محیط باز، خطر برق گرفتگی را کم می کنند.

در صورت لزوم کار با ابزار برقی در محیط و اماکن مرطوب، باید از یک کلید حفاظتی جریان خطا و نشتی زمین (کلید قطع کننده اتصال با زمین) استفاده کنید. استفاده از کلید حفاظتی جریان خطا و نشتی زمین خطر برق گرفتگی را کاهش می دهد.

رعایت ایمنی اشخاص

حواس خود را خوب جمع کنید، به کار خود دقت کنید و با فکر و هوش کامل با ابزار الکتریکی کار کنید. در صورت خستگی و یا در صورتیکه مواد مخدر، الکل و دارو استفاده کرده اید، با ابزار الکتریکی کار نکنید. یک لحظه بی توجهی هنگام کار با ابزار الکتریکی، میتواند جراحات های شدیدی به همراه داشته باشد.

از تجهیزات ایمنی شخصی و از عینک ایمنی همواره استفاده کنید. استفاده از تجهیزات ایمنی مانند ماسک ایمنی، کفش های ایمنی ضد لغزش، کلاه ایمنی و گوشی ایمنی متناسب با نوع کار با ابزار الکتریکی، خطر مجروح شدن را کاهش میدهد.

مواظب باشید که ابزار الکتریکی بطور ناخواسته بکار نیفتد. قبل از وارد کردن دوشاخه دستگاه در پریز برق، اتصال آن به باطری، برداشتن آن و یا حمل دستگاه، باید دقت کنید که ابزار الکتریکی خاموش باشد. در صورتیکه هنگام حمل دستگاه انگشت شما روی دکمه قطع و وصل باشد و یا دستگاه را در حالت روشن به برق بزنید، ممکن است سوانح کاری پیش آید.

قبل از روشن کردن ابزار الکتریکی، باید همه ابزارهای تنظیم کننده و آچار ها را از روی دستگاه بردارید. ابزار و آچارهایی که روی بخش های چرخنده دستگاه قرار دارند، میتوانند باعث ایجاد جراحات شوند.

وضعیت بدن شما باید در حالت عادی قرار داشته باشد. برای کار جای مطمئنی برای خود انتخاب کرده و تعادل خود را همواره حفظ کنید. به این ترتیب می توانید ابزار الکتریکی را در وضعیت های غیر منتظره بهتر تحت کنترل داشته باشید.

لباس مناسب بپوشید. از پوشیدن لباس های گشاد و حمل زینت آلات خودداری کنید. موها، لباس و دستکش ها را از بخش های در حال چرخش دستگاه دور نگهدارید. لباس های گشاد، موی بلند و زینت آلات ممکن است در قسمت های در حال چرخش دستگاه گیر کنند.

در صورتیکه میتوانید وسایل مکش گرد و غبار و یا وسیله جمع کننده گرد و غبار را به دستگاه نصب کنید، باید مطمئن شوید که این وسایل درست نصب و استفاده می شوند. استفاده از وسایل مکش گرد و غبار مصونیت شما را در برابر گرد و غبار زیاد تر میکند.

استفاده صحیح از ابزار الکتریکی و مراقبت از آن

از وارد کردن فشار زیاد روی دستگاه خودداری کنید. برای هر کاری، از ابزار الکتریکی مناسب با آن استفاده کنید. بکار گرفتن ابزار الکتریکی مناسب باعث میشود که بتوانید از توان دستگاه بهتر و با اطمینان بیشتر استفاده کنید.

در صورت ایراد در کلید قطع و وصل ابزار برقی، از دستگاه استفاده نکنید. ابزار الکتریکی که نمی توان آنها را قطع و وصل کرد، خطرناک بوده و باید تعمیر شوند.

قبل از تنظیم ابزار الکتریکی، تعویض متعلقات و یا کنار گذاشتن آن، دوشاخه را از برق کشیده و یا

