

ECHAFAUDAGE PARTNER

MONTAGE RAPIDE & SANS OUTIL
STRUCTURE PRÉ-MONTÉE - Brevet n° 93-02106

TRAVAUX LOURDS

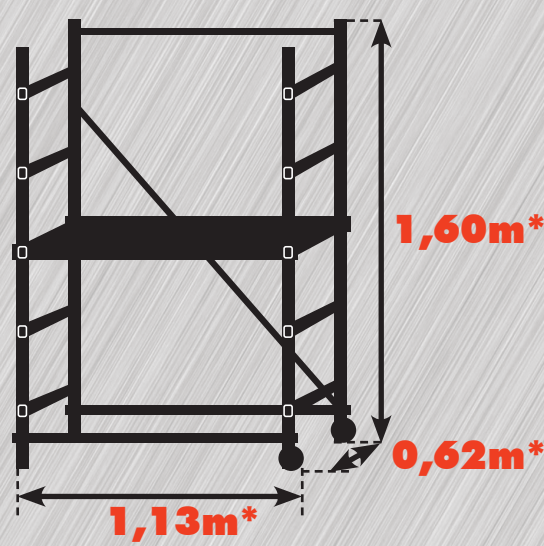

DIMENSIONS REPLIÉES
1,97 x 0,63 x 0,20m

3 HAUTEURS DE TRAVAIL

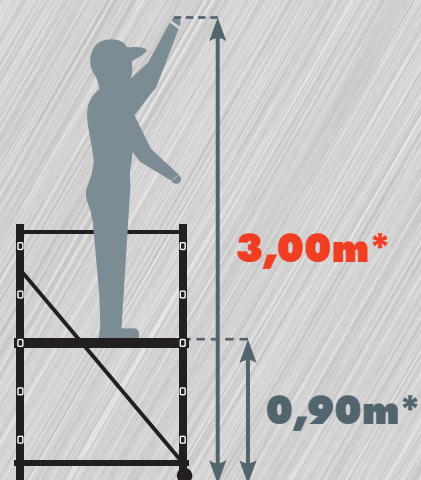
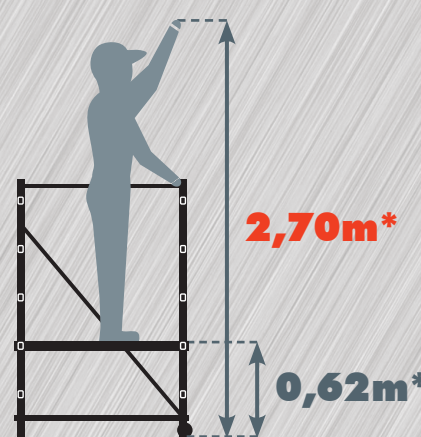
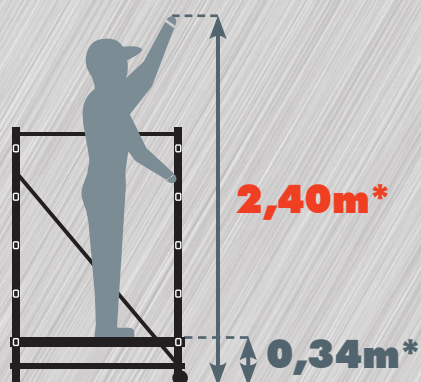

centaure
FABRICATION FRANÇAISE

NOTICE DE MONTAGE

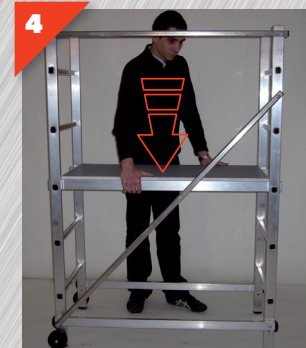
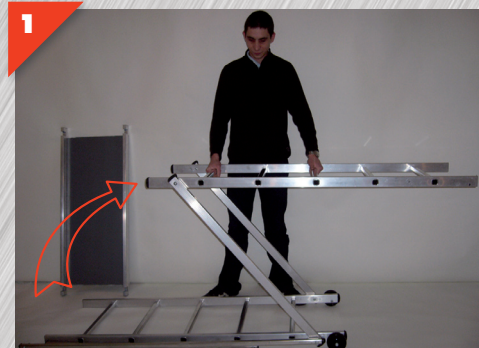

GB

- Easy assembling without tool.
- Pre assembled
- Patent n° 93-02106
- Intensive jobs
- 3 working heights
- Fitted door's width
- Aluminium structure
- Platform in damp resistant non slip wood.
- The platform is fixed easily.
- 2 wheels (100mm)

Maximum load capacity : 150 Kg.
Compliant with the standard NF E 85-200.
Made in France.

NL

- Eenvoudige montage zonder gereedschap
- Geassembleerd model
- Brevet n° 93-02106
- Intensieve werkzaamheden
- 3 werkhogtes
- Aangepast om door deur te verplaatsen
- Volledige aluminium constructie
- Vochtbestendig, anti-slip platform
- Praktische bevestiging van het platform
- 2 wielen (100mm)

Maximale gebruiksbelasting 150 KG.
Voldoet aan de norm NF E 85-200.
Frans fabrikaat.

E

- Montage sencilla y sin herramientas.
- Andamio pre montado
- Brevet n° 93-02106
- Obras intensivas
- 3 alturas de trabajo
- Anchura máxima estudiada para pasar por las puertas
- Estructura de aluminio
- Plataforma de madera antideslizantes resistente a la humedad.
- Fijación practica de la plataforma de trabajo
- 2 ruedas.

Carga máxima de uso 150 kg
Conforme a la norma NF E 85-200
Hecho en Francia

RU

- Быстрая сборка без инструмента.
- полусобранная модель
- Патент n° 93-02106
- для тяжёлых работ
- 3 рабочих высоты
- Проходит через стандартные дверные проемы
- Полностью алюминиевая конструкция
- Нескользящий деревянный водонепроницаемый настил
- Простая установка настила
- 2 колеса для легкого перемещения (100мм)

Предельная рабочая нагрузка 150 кг
Соответствует норме NF E 85-200
французское производство

PT

- Rápido de montar, sem necessidade de ferramentas.
- Andaimos pré-montados.
- Patente n° 93-02106.
- Trabalho sin tensivos.
- 3 alturas de trabalho.
- Pasa fácilmente por puertas.
- Estructura de aluminio.
- Plataforma de madeira sem deslizamento.
- Montagem rápida e simples da plataforma.
- 2 rodas (100 mm).

- Capacidade máxima de carga: 150 kg
- Em conformidade com a norma NF E 85-200
- Fabricado em França

GB ALUMINIUM scaffolding.
Domestic use.

NL Aluminium hobby stelling; Doe het zelf gebruik.

E Andamio de ALUMINIO.
Uso doméstico

RU ВЫШКА-ТУРА ИЗ АЛЮМИНИЯ
- Для частного пользователя.

PT Andaime de alumínio.
Exclusivamente para uso domestico.

Hauteur de travail, jusqu'à



● **STRUCTURE TOUT ALUMINIUM**

● **LARGEUR ADAPTÉE AU PASSAGE DE PORTE**

● **PLANCHER BOIS**

Traité antidérapant, 1,00 x 0,45m

● **FIXATION PRATIQUE DU PLANCHER**

● **2 ROULETTES**

Ø 100mm

GARANTIE 3 ANS**

150 KG



Charge maximale d'utilisation.

POIDS	12,20 Kg
CODE ARTICLE	342800

EXCLUSIVEMENT À USAGE DOMESTIQUE

NYC 04/02/08 - 01/08 - Photos non contractuelles. * Hauteur de travail maximale (sans à lire indicatif) ** Garantie 3 ans contre tous vices de fabrication. La garantie est limitée à la réparation ou au remplacement de tout article reconnu défectueux. Sort exclut les produits modifiés sans notre accord. Les dégâts occasionnés par un usage abusif de les produits, accidentés lors des transports ou manutentions. Non contractuelles factures. * Maximum height working given as a rough guide. ** Warranty of 3 years against all manufacturing defects. Warranty is limited to the repair or the replacement of any article found to be defective. Exclusions: all products modified without our consent, damage occurring in transit and during handling or caused by intensive use. Les photos ne sont pas contractuelles. * La hauteur de travail maximale (sans à lire indicatif) ** Garantie 3 ans contre tous vices de fabrication. La garantie est limitée à la réparation ou au remplacement de tout article reconnu défectueux. Sort exclut les produits modifiés sans notre accord. Les dégâts occasionnés par un usage abusif de les produits, accidentés lors des transports ou manutentions. Non contractuelles factures. * Maximum working height given as a rough guide. ** Warranty of 3 years against all manufacturing defects. Warranty is limited to the repair or the replacement of any article found to be defective. Exclusions: all products modified without our consent, damage occurring in transit and during handling or caused by intensive use. Фотографии на упаковке не являются контрактными. * Максимальная рабочая высота указана в ознакомительных целях. ** Гарантия 3 года против всех дефектов изготовления. Гарантия ограничена ремонтом или заменой любого признанного дефектного изделия. Исключаются: все изделия, модифицированные без нашего согласия, повреждения, нанесенные во время транспортировки и при использовании. Фотографии на упаковке не являются контрактными. * Максимальная рабочая высота указана в ознакомительных целях. ** Гарантия 3 года против всех дефектов изготовления. Гарантия ограничена ремонтом или заменой любого признанного дефектного изделия. Исключаются: все изделия, модифицированные без нашего согласия, повреждения, нанесенные во время транспортировки и при использовании.





PARTNER // HAUTEUR DE TRAVAIL MAXI : 3,00 M



SIMPLE, STABLE ET ROBUSTE



PLATEAU BOIS
fixé sur profils en aluminium grugés.
Dimensions : 1,00 x 0,45 m.

STRUCTURE PRÉ-MONTÉE
selon un système breveté de liaison pivotante
entre les traverses et les montants des échelles.
Brevet n° 93-02106.

STRUCTURE TOUT ALUMINIUM
Plateau bois, fixé sur profils en aluminium grugés

DÉPLACEMENT FACILE
grâce aux roulettes Ø 100 mm.

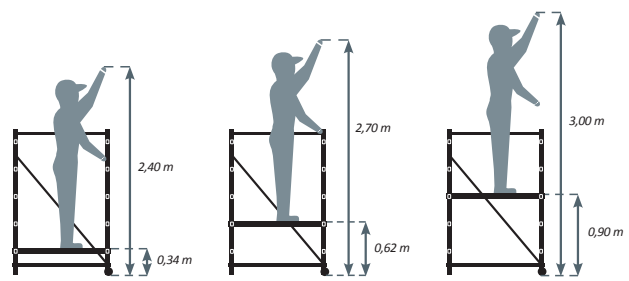

CHARGE MAXIMALE D'UTILISATION 150 KG.

RÉSISTANCE TESTÉE À 300 KG
Essai 7.3.2 Essai de ruine sous charge uniformément répartie de la Norme NF E 85-200.

MONTAGE RAPIDE
et sans outillage
FIXATION INSTANTANÉE
DU PLATEAU À LA HAUTEUR CHOISIE
réglable tous les 30 cm
MATÉRIEL À USAGE DOMESTIQUE

Code Article						
342800	3172963428003	0,90 (m)	3,00 (m)	1,60 x 1,10 x 0,62 (L x l x P)	11,77 (kg)	2,00 x 0,60 x 0,16 (L x l x P)



Livré filmé avec facing.

KONFOR