

Notice
d'utilisation
Antenne
intérieure
TNT 5G

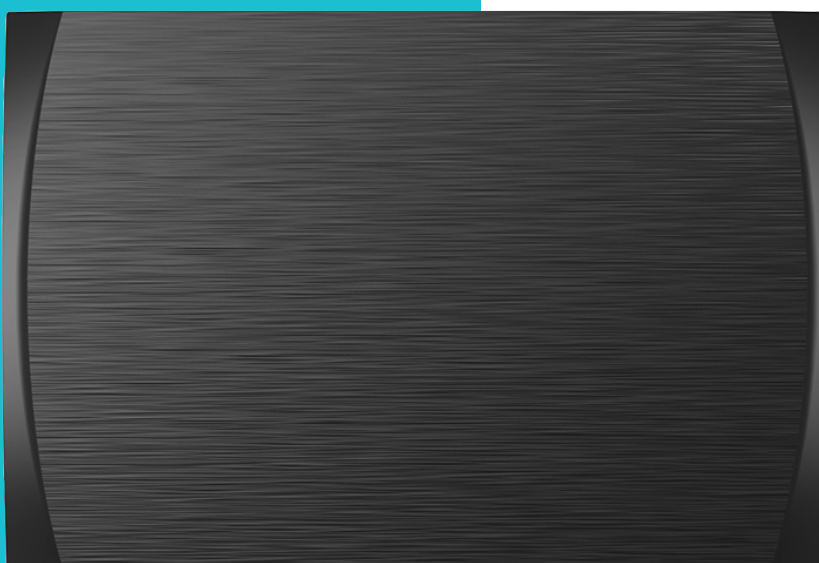

SP : Antena Interior TNT 5G
PT : Antena interna TNT 5G.

Réf : 0008165



Déclaration de conformité EU

SOCIETE (fabricant, mandataire ou personne responsable de la mise sur le marché de l'équipement)	
Société NORMAND OPTEX 117 Bld Eugène Thomas 62110 Hénin-Beaumont - France Tél: +33 3 91 83 00 70 Fax: +33 3 91 83 00 99	
IDENTIFICATION DE L'EQUIPEMENT	
Marque :	OPTEX
Désignation commerciale :	Antenne intérieure TNT 5G
Référence commerciale :	008165
Référence usine :	DVB-T803C
Je soussigné,	
NOM et QUALITE DU SIGNATAIRE : M. NORMAND Eric, Président Directeur Général déclare sous mon entière responsabilité que le produit décrit ci-dessus est en conformité avec les exigences essentielles applicables aux directives Européennes: RED 2014/53/EU, CEM 2014/30/EU et basse tension 2014/35/EU. Que sa conformité a été évaluée selon les normes applicables en vigueur :	
RED : - EN 303 354 V1.1.1	
CEM : Compatibilité électromagnétique - 55032 : 2015 - EN 61000-3-2:2014 - EN 61000-3-3:2013 - EN 55035:2017 - EN 62311 : 2008	
LVD : Basse tension - EN 62368-1 : 2014	
A cet effet, déclare que toutes les séries d'essai radio ont été effectuées.	
Date : 1 Août 2020	
Signature :	 NORMAND Eric PDG



Table des matières

Déclaration de conformité EU	2	Especificações	14
FR - French	4	Operação da antena.....	14
Recommandations	5	Diagrama de conexão de antena.....	14
Contenu de la boîte	5	Instalação	14
Spécifications	6	2 métodos de fixação possíveis	14
Fonctionnement de l'antenne	6	Usando a antena	15
Schéma de connexion de l'antenne	6	1. Conexão da antena sem o transformador de alimentação.....	15
Installation	6	2. Conexão da antena com o transformador de alimentação.....	15
2 modes de fixations possibles	6	Características técnicas	15
Utilisation de l' antenne	7		
1. Connexion de l'antenne sans le transforma- teur d'alimentation.....	7		
2. Connexion de l'antenne avec le transforma- teur d'alimentation.....	7		
Caractéristiques techniques	7		
ESP- ESPAÑOL	8		
Recomendaciones	9		
Especificaciones	10		
Instalación	10		
Usando la antena	11		
Características técnicas	11		
PT - Português	12		
Recomendações	13		
Conteúdo da caixa	13		

FR - French

OPTEX vous remercie d'avoir fait l'acquisition de cette antenne intérieure TNT 5G.

Merci de lire attentivement cette notice d'utilisation avant d'utiliser le produit.

	<p>Recyclage de votre ancien appareil</p> <p>Votre appareil est conçu et fabriqué avec des matériaux et des composants de haute qualité qui peuvent être recyclés et réutilisés.</p> <p>Si un produit ou son emballage présente ce symbole avec une poubelle sur roues barrée d'une croix, ceci signifie qu'il tombe sous le coup de la Directive CE 2002/96/CE.</p> <p>Veuillez vous informer auprès de votre commune sur le système de tri sélectif mis en place pour les appareils électriques et électroniques.</p> <p>Veuillez respecter les prescriptions en vigueur et ne jetez pas vos appareils hors d'usage à la poubelle. La mise au rebut de votre ancien appareil dans le respect de ces prescriptions contribue à prévenir les conséquences négatives potentielles pour l'environnement et la santé.</p> <p>Les piles ne doivent pas être jetées à la poubelle avec vos déchets ménagers. Remettez-les à un point de collecte de piles usagées.</p>
	<p>Le symbole « Recyclage de matériaux » qui figure sur les éléments d'emballage en matière plastique signale que ces composants sont recyclables.</p> <p>Ne les jetez donc pas à la poubelle comme des déchets ménagers normaux.</p> <p>Ce symbole figurant sur l'emballage en carton signifie que l'entreprise qui a mis ce produit sur le marché participe financièrement à la collecte sélective des emballages.</p>

En cas de problème ou de demande d'information technique :

Vous pouvez nous contacter de 2 méthodes :

* Par téléphone : **Du lundi au Vendredi de 08H00 à 12H00 et de 13H30 à 17H00**

 **N°Indigo 0 825 05 62 60**
0,15 € TTC / MN

* Par mail : **sav@groupe-normand.com ou support@groupe-normand.com**

www.optex.fr

Avant tout appel, vérifiez d'avoir respecté les instructions fournies et munissez-vous de la référence commerciale du produit, numéro de série ou gencod. Gardez l'emballage d'origine en bon état au cas où vous devriez rendre l'appareil. En cas de dysfonctionnement, notre SAV vous indiquera la procédure à suivre :

a) Le matériel neuf est garanti (pièces et main d'oeuvre) par OPTEX, dans les conditions et selon les modalités ci-après, contre tous les défauts de fabrication pendant une durée de 24 mois à compter de la date d'achat du matériel, la preuve d'achat faisant foi (pour les accessoires neufs (cordons, télécommande etc) : 3 mois à compter de la date d'achat). Nous vous recommandons donc de garder très précieusement votre facture d'achat ou ticket de caisse comme preuve de date d'achat.

b) Les matériels ayant fait l'objet d'une réparation pendant la période de garantie visée ci-dessus sont garantis (pièces et Main d'oeuvre) par OPTEX jusqu'à la dernière de ces deux dates :
expiration de la durée de garantie visée ci-dessus ou trois (3) mois à compter de l'intervention OPTEX. Cette garantie s'applique pour autant que le matériel ait été utilisé dans des conditions normales et conformément à sa destination.

c) Pendant cette période de garantie de 24 mois, le magnétoscope numérique défectueux sera réparé gratuitement. Le client devra néanmoins se rapprocher de son lieu d'achat afin de nous retourner le matériel défectueux dans un emballage adéquat avec l'ensemble des accessoires d'origine (les matériels endommagés durant le transport ne sont pas pris en charge au titre de la garantie) dans notre centre SAV.

Au titre de cette garantie, votre matériel sera réparé ou échangé et renvoyé à la charge d'OPTEX à l'adresse de votre revendeur.

Aucun matériel de prêt ne sera fourni pendant le délai de réparation.

d) Avant d'expédier votre matériel dans notre SAV, n'oubliez pas de :

- Indiquez à votre revendeur toutes vos coordonnées (nom, adresse, et numéro de téléphone...),
- Assurez-vous que tous les accessoires sont inclus avec le matériel dans son emballage d'origine,
- Joignez également une copie de la preuve d'achat de votre matériel.

Le matériel bénéficie, en tout état de cause, de la garantie légale contre les conséquences des défauts ou vices cachés conformément aux articles 1641 et suivants du Code Civil.

Recommandations

1. L'appareil sera seulement employé avec la tension et la fréquence indiquée sur l'étiquette signalétique.
2. Le transformateur ne doit être utilisé qu'en intérieur, il ne doit pas être exposé à des égouttements d'eau ou des éclaboussures.
3. L'appareil ne doit être exposé à une flamme nue telle que la flamme d'une bougie allumée.
4. L'entretien périodique de l'appareil est nécessaire.
5. Ne jamais utiliser l'appareil si celui-ci est endommagé, en particulier au niveau du cordon ou du boîtier.
6. Ne jamais ouvrir l'appareil.
7. Lorsque l'appareil n'est pas utilisé, le débrancher.
8. Garder une distance minimale (5cm) autour de l'appareil pour une aération suffisante.
9. Utilisez uniquement l'alimentation fournie.
10. Utilisation du produit uniquement en intérieur.

Contenu de la boîte

Au déballage de votre antenne, vérifiez que les éléments décrits ci-dessous sont bien présents.



- 1. Antenne intérieure TNT x1**
- 2. Pied de fixation x1**
- 3. Cordon pour alimentation x1**
- 4. Adaptateur secteur x1**
- 5. Notice d'utilisation x1**

Spécifications

Fonctionnement de l'antenne

Cette antenne vous permet la réception du signal numérique terrestre haute définition pour recevoir la TNT.

Schéma de connexion de l'antenne

1. Connectez l'extrémité du câble coaxial directement dans la fiche de votre téléviseur ou sur votre décodeur TNT HD.
2. Vous pouvez utiliser cette antenne avec votre décodeur TNT HD sans le transformateur d'alimentation en activant la fonction alimentation antenne au travers du menu. (Reportez-vous pour cela à sa notice d'utilisation)

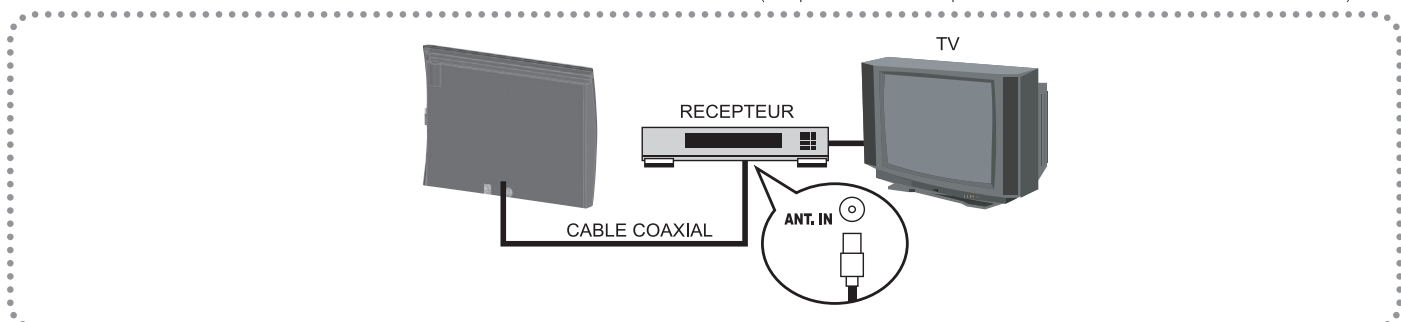

Remarque : N'oubliez pas votre cordon péritel ou HDMI pour connecter votre décodeur TNT haute définition à votre téléviseur.

3. Si votre téléviseur ou décodeur numérique terrestre HD ne possède pas la fonction alimentation antenne, utilisez alors l'adaptateur secteur avec le cordon fourni. (Le schéma sera donc celui ci-dessous)

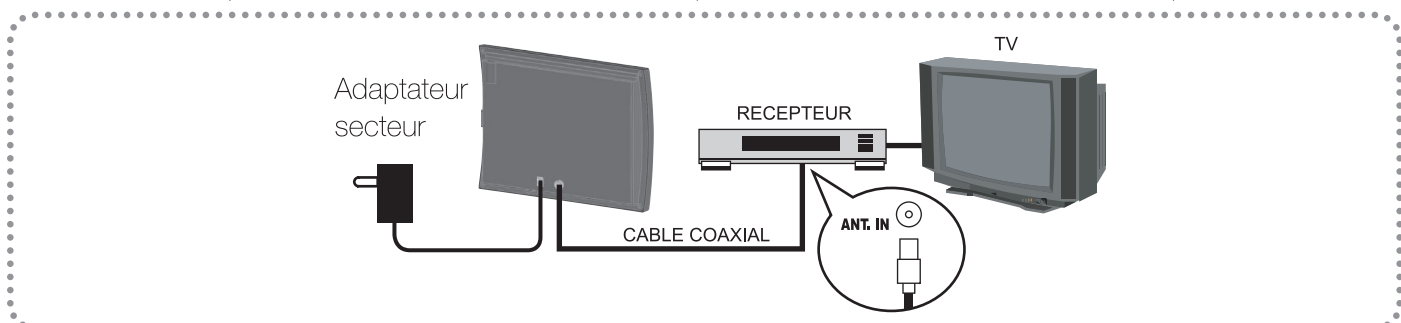

Installation

2 modes de fixations possibles

1) Fixée sur le mur (Position verticale ou horizontale)

1. Sélectionnez le meilleur endroit pour positionner votre antenne.
2. Percez ensuite 2 trous espacés de 93mm pour la position verticale ou horizontale
3. Utilisez ensuite 2 chevilles et vis.
4. Placez enfin l'antenne sur les 2 vis.

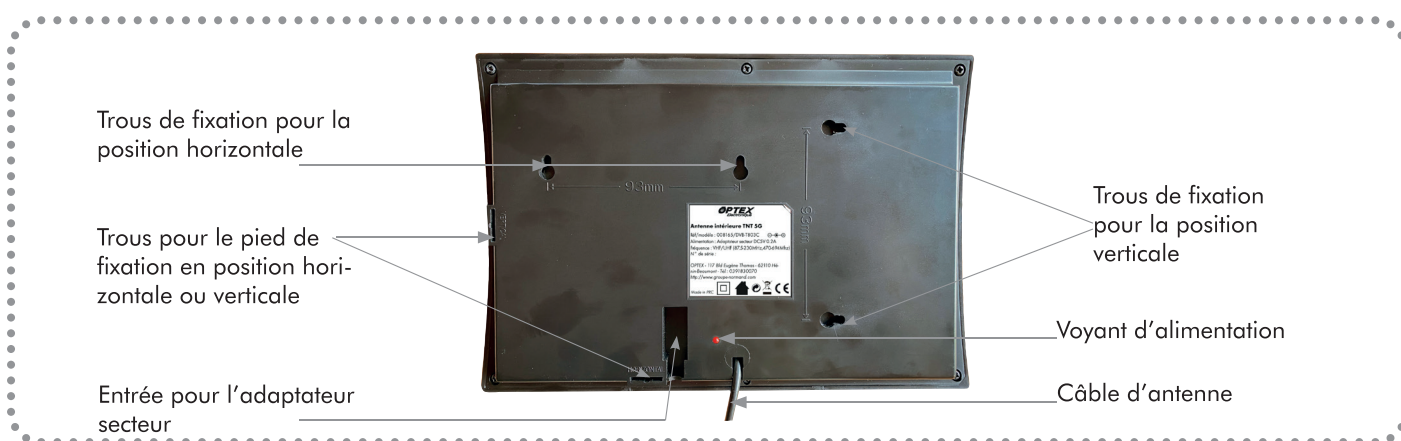

2) Posée sur un meuble (Position verticale ou horizontale)

1. Sélectionnez la meilleure position pour votre antenne.
2. Utilisez ensuite le pied fourni.
3. Insérez-le dans l'un des trous prévus pour la position horizontale ou verticale

Utilisation de l' antenne

1. Connexion de l'antenne sans le transformateur d'alimentation

1. Connectez l'extrémité du câble coaxial avec le connecteur de type IEC 9,52mm sur l'entrée tuner de votre décodeur TNT ou téléviseur équipé d'un tuner TNT. Dans ce cas, vous n'avez pas besoin d'utiliser l'adaptateur secteur.
2. Il suffira simplement d'activer la fonction «Alimentation antenne» dans le menu de votre décodeur TNT ou de votre téléviseur. L'alimentation se fera dans ce cas directement au travers du câble coaxial.
3. Trouvez enfin la meilleure position pour la meilleure réception de signal.

2. Connexion de l'antenne avec le transformateur d'alimentation

1. Connectez l'extrémité du câble coaxial avec le connecteur de type IEC 9,52mm sur l'entrée tuner de votre décodeur TNT ou téléviseur équipé d'un tuner TNT.
2. Connectez ensuite l'adaptateur secteur sur l'entrée prévue.
3. Branchez enfin dans une prise électrique l'adaptateur secteur.



Caractéristiques techniques

Bande de fréquence	87.5-230 MHz (VHF) ; 470-694 (UHF)
Type d'antenne	Intérieure amplifiée
Gain UHF / VHF	28 dB
Polarisation	Horizontale ou verticale
Impédance	75 Ohms
Niveau de sortie maximum	100db μ V
Alimentation	Par le décodeur TNT (DC 5V 40mA) ou avec l'adaptateur secteur DC 5V/200mA)
Connecteur	9.52mm coaxial mâle
Poids	0.700 Kgs
Dimensions	255 x 65 x 210 mm

ESP- ESPAÑOL

OPTEX vous remercie d'avoir fait l'acquisition de cette antenne intérieure TNT 5G.

Por favor lea atentivamente estas instrucciones

	<p>Reciclar su dispositivo antiguo Su electrodoméstico está diseñado y fabricado con materiales y componentes de alta calidad que pueden reciclarse y reutilizarse. Si un producto o su embalaje tiene este símbolo con un contenedor de basura tachado, significa que está cubierto por la Directiva CE 2002/96 / CE. Consulte con su municipio sobre el sistema de clasificación selectiva establecido para dispositivos eléctricos y electrónicos. Tenga en cuenta las normativas vigentes y no tire los dispositivos que hayan dejado de utilizarse en la basura. Desechar su antiguo electrodoméstico de acuerdo con estas pautas ayuda a prevenir posibles consecuencias negativas para el medio ambiente y la salud humana. Las baterías no deben tirarse a la basura con la basura doméstica. Llévelos a un punto de recogida de pilas usadas.</p>
	<p>El símbolo «Reciclaje de material» en los elementos de embalaje de plástico indica que estos componentes son reciclables. Por lo tanto, no los arroje a la basura como los desechos domésticos normales. Este símbolo en el embalaje de cartón significa que la empresa que ha puesto este producto en el mercado participa económicamente en la recogida selectiva de embalajes.</p>

n caso de problema o solicitud de información técnica:

Puede contactarnos desde 2 métodos:

* Par téléphone : **Du lundi au Vendredi de 08H00 à 12H00 et de 13H30 à 17H00**

 **N°Indigo 0 825 05 62 60**

0,15 € TTC / MN

* Par mail : **sav@groupe-normand.com ou support@groupe-normand.com**

www.optexespana.com

Antes de cualquier llamada, compruebe que ha seguido las instrucciones proporcionadas y tiene la referencia comercial, el número de serie o el código de barras del producto. Conserve el embalaje original en buenas condiciones por si necesita devolver el dispositivo. En caso de avería, nuestro servicio posventa le informará del procedimiento a seguir:

a) Los equipos nuevos están garantizados (piezas y mano de obra) por OPTEX, en las condiciones y de acuerdo con los siguientes procedimientos, contra todos los defectos de fabricación por un período de 24 meses a partir de la fecha de compra del material, comprobante de compra como justificante (para accesorios nuevos (cables, mando a distancia, etc.): 3 meses desde la fecha de compra). Por lo tanto, le recomendamos que guarde su factura de compra o recibo de compra con mucho cuidado como prueba de la fecha de compra.

b) OPTEX garantiza el equipo que ha sido reparado durante el período de garantía antes mencionado (piezas y mano de obra) hasta la última de estas dos fechas:
vencimiento del período de garantía mencionado anteriormente o tres (3) meses desde la intervención de OPTEX. Esta garantía se aplica siempre que el equipo se haya utilizado en condiciones normales y de acuerdo con su propósito previsto.

c) Durante este período de garantía de 24 meses, el DVR defectuoso se reparará sin cargo. No obstante, el cliente debe acercarse a su lugar de compra para devolvemos el equipo defectuoso en un embalaje adecuado

con todos los accesorios originales (el equipo dañado durante el transporte no está cubierto por la garantía.) en nuestro centro de servicio.

Bajo esta garantía, su equipo será reparado o cambiado y devuelto a cargo de OPTEX a la dirección de su revendedor.

No se proporcionará material de préstamo durante el período de reparación.

d) Antes de enviar su equipo a nuestro servicio postventa, no olvide:

- Proporcione a su distribuidor todos sus datos de contacto (nombre, dirección y número de teléfono, etc.),
- Asegúrese de que todos los accesorios estén incluidos con el equipo en su embalaje original,
- Adjunte también una copia del comprobante de compra de su equipo.

El equipo se beneficia, en todo caso, de la garantía legal contra las consecuencias de defectos o vicios ocultos de acuerdo con los artículos 1641 y siguientes del Código Civil.

Recomendaciones

1. El dispositivo solo se utilizará con el voltaje y la frecuencia indicados en la etiqueta de clasificación.
2. El transformador solo debe usarse en interiores, no debe exponerse a goteos o salpicaduras de agua.
3. El aparato no debe exponerse a una llama abierta, como la llama de una vela encendida.
4. Es necesario un mantenimiento periódico del dispositivo.
5. Nunca use el dispositivo si está dañado, especialmente en el cable o en la carcasa.
6. Nunca abra el dispositivo.
7. Cuando el aparato no esté en uso, desenchúfelo.
8. Mantenga una distancia mínima (5 cm) alrededor del dispositivo para una ventilación suficiente.
9. Utilice solo la energía suministrada.
10. Uso del producto solo en interiores.

Contenido de la caja

Al abrir la caja verifique el contenido



Antena TNT interior x1

Pie de fijación x1

Cable de alimentación x1

Adaptador de corriente x1

Manual de usuario x1

Especificaciones

Operación de antena

Esta antena le permite recibir la señal terrestre digital de alta definición para recibir TNT.

Diagrama de conexión de antena

1. Conecte el extremo del cable coaxial directamente al enchufe de su televisor o al decodificador HD Freeview.
2. Puede utilizar esta antena con su decodificador TNT HD sin el transformador de potencia activando la función de potencia de la antena a través del menú. (Consulte su manual de usuario para esto)

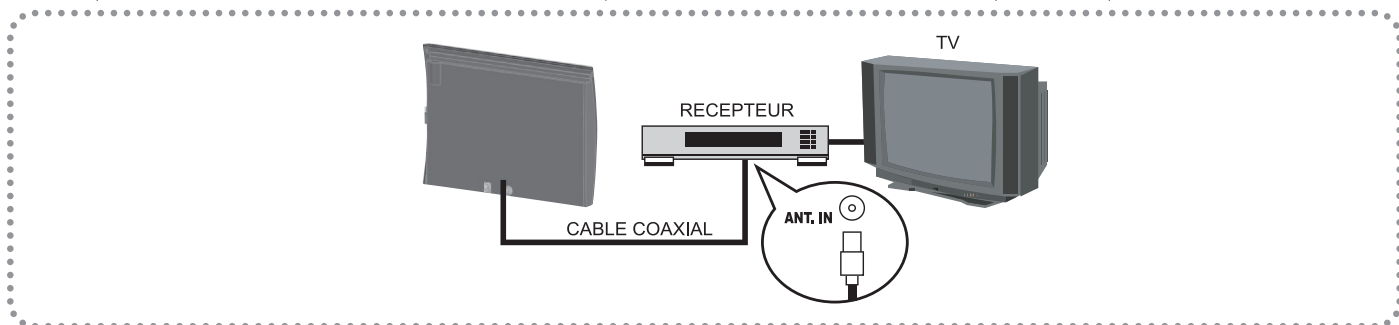

Nota: No olvide su euroconector o cable HDMI para conectar su decodificador TNT de alta definición a su televisor.

3. Si su televisor HD digital terrestre o decodificador no tiene la función de alimentación de antena, utilice el adaptador de CA con el cable suministrado. (El diagrama será, por tanto, el de abajo)

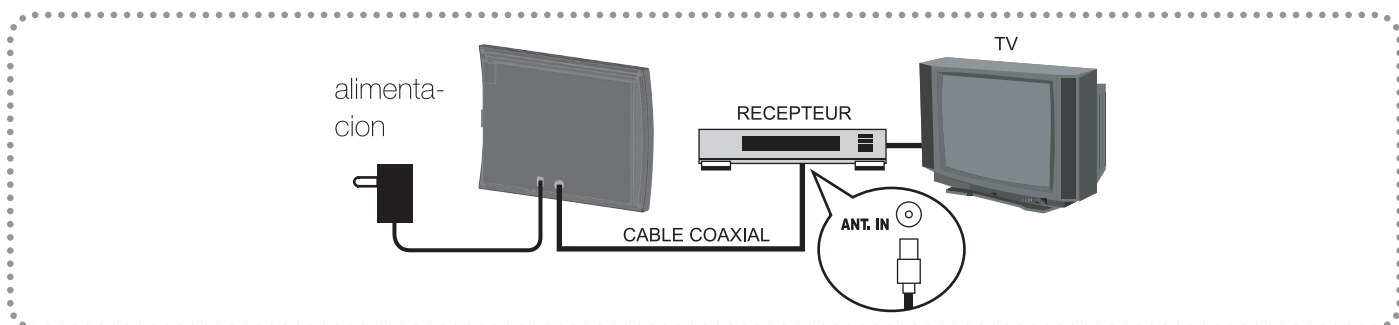

Instalación

2 posibles métodos de fijación

1) Fijado en la pared (posición vertical u horizontal)

1. Seleccione el mejor lugar para colocar su antena.
2. Luego taladre 2 orificios a 93 mm de distancia para la posición vertical u horizontal
3. Luego use 2 tacos y tornillos.
4. Finalmente, coloque la antena en los 2 tornillos.

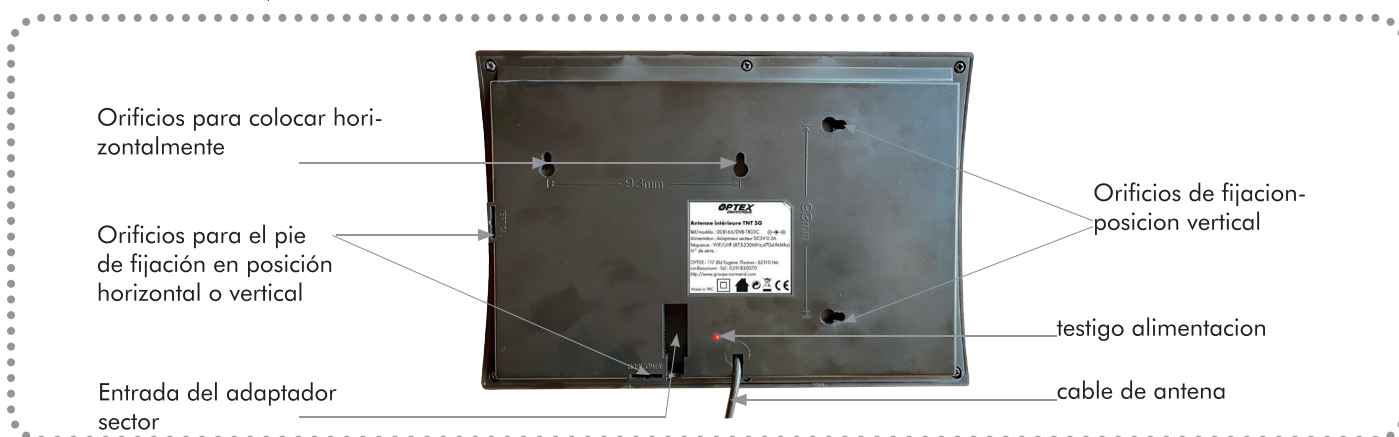

2) colocar en un mueble en posición vertical u horizontal

1. Seleccione la mejor posición para su antena.
2. Luego use el soporte suministrado.
3. Insértelo en uno de los orificios previstos para la posición horizontal o vertical

Usando la antena

1. Conexión de la antena sin el transformador de alimentación

1. Conecte el extremo del cable coaxial con el conector tipo IEC de 9,52 mm a la entrada del sintonizador de su decodificador TNT o televisor equipado con un sintonizador TNT. En este caso, no es necesario utilizar el adaptador de CA.
2. Todo lo que tienes que hacer es activar la función «Suministro de antena» en el menú de tu decodificador TNT o de tu televisor. La energía en este caso será directamente a través del cable coaxial.
3. Finalmente, encuentre la mejor posición para obtener la mejor recepción de señal.

2. Conexión de la antena con el transformador de alimentación

1. Conecte el extremo del cable coaxial con el conector tipo IEC de 9,52 mm a la entrada del sintonizador de su decodificador TNT o televisor equipado con un sintonizador TNT.
2. Luego conecte el adaptador de CA a la entrada provista.
3. Finalmente, conecte el adaptador de CA a una toma de corriente.

Características técnicas

Banda de frecuencia 87,5-230 MHz (VHF); 470-694 (UHF)

Tipo de antena interior amplificada

Ganancia UHF / VHF 28 dB

Polarización horizontal o vertical

Impedancia 75 ohmios

Nivel de salida máximo 100db μ V

Fuente de alimentación A través del decodificador TNT (DC 5V 40mA) o con el adaptador de corriente DC 5V / 200mA)

Conector coaxial macho de 9,52 mm



Peso 0.700 Kgs

Dimensiones 255 x 65 x 210 mm

PT - Português

A OPTEX agradece por adquirir esta antena interna TNT 5G.

Leia este manual do usuário com atenção antes de usar o produto.

	<p>Reciclando seu dispositivo antigo</p> <p>O seu aparelho foi concebido e fabricado com materiais e componentes de alta qualidade que podem ser reciclados e reutilizados.</p> <p>Se um produto ou sua embalagem tiver este símbolo com uma lixeira com uma cruz, significa que está coberto pela Diretiva da CE 2002/96 / EC.</p> <p>Verifique com o seu município sobre o sistema de triagem seletiva configurado para dispositivos elétricos e eletrônicos.</p> <p>Por favor, observe os regulamentos em vigor e não jogue seus dispositivos não utilizados no lixo. O descarte de seu aparelho antigo de acordo com essas diretrizes ajuda a prevenir possíveis consequências negativas para o meio ambiente e a saúde humana.</p> <p>As baterias não devem ser jogadas no lixo com o lixo doméstico. Leve-os a um ponto de coleta de baterias usadas.</p>
	<p>O símbolo «Reciclagem de material» nos elementos da embalagem de plástico indica que esses componentes são recicláveis.</p> <p>Portanto, não os jogue no lixo como lixo doméstico normal.</p> <p>Este símbolo na embalagem de papelão significa que a empresa que colocou o produto no mercado participa financeiramente da coleta seletiva de embalagens.</p>

Em caso de problema ou solicitação de informações técnicas:

Você pode nos contatar de 2 métodos:

* Por telefone: [+34934109329](tel:+34934109329) de segunda a sexta, das 9h00 às 13h00 e das 14h00 às 17h00

* Par mail : ventas@groupe-normand.com

www.optex.espana.com

Antes de fazer qualquer ligação, verifique se você seguiu as instruções fornecidas e se possui a referência comercial, número de série ou código de barras do produto. Mantenha a embalagem original em boas condições caso precise devolver o dispositivo. Em caso de avaria, o nosso serviço pós-venda irá aconselhá-lo sobre o procedimento a seguir:

a) O novo equipamento é garantido (peças e mão-de-obra) pela OPTEX, nas condições e de acordo com os métodos abaixo, contra todos os defeitos de fabricação por um período de 24 meses a partir da data de compra da material, sendo a prova de compra a prova (para acessórios novos (cabos, telecomando, etc.): 3 meses a partir da data de compra). Portanto, recomendamos que você guarde sua fatura de compra ou recibo de venda com muito cuidado como prova da data de compra.

b) Equipamentos que foram reparados durante o período de garantia acima referido são garantidos (peças e mão de obra) pela OPTEX até a última destas duas datas:
expiração do período de garantia referido acima ou três (3) meses a partir da intervenção da OPTEX. Esta garantia aplica-se desde que o equipamento tenha sido usado em condições normais e de acordo com o fim a que se destina.

c) Durante o período de garantia de 24 meses, o DVR com defeito será reparado gratuitamente. O cliente deve, no entanto, aproximar-se do local de compra para nos devolver o equipamento defeituoso em embalagem adequada com todos os acessórios originais (o equipamento danificado durante o transporte não está coberto pela garantia.) em nosso centro de serviço.

Sob esta garantia, seu equipamento será consertado ou trocado e devolvido às custas da OPTEX para o endereço do seu revendedor.

Nenhum material de empréstimo será fornecido durante o período de reparo.

d) Antes de enviar seu equipamento para nosso serviço pós-venda, lembre-se de:

- Forneça ao seu revendedor todos os seus detalhes de contato (nome, endereço e número de telefone, etc.),
- Certifique-se de que todos os acessórios estão incluídos com o material em sua embalagem original,
- Anexe também uma cópia do comprovante de compra do seu equipamento.

O equipamento beneficia, em qualquer caso, da garantia legal contra as consequências de defeitos ou defeitos ocultos de acordo com os artigos 1641 e seguintes do Código Civil.

Recomendações

4. O dispositivo só será usado com a tensão e frequência indicadas na etiqueta de classificação.
5. O transformador só deve ser usado em ambientes internos, não deve ser exposto a goteiras ou respingos de água.
6. O aparelho não deve ser exposto a chamas abertas, como a chama de uma vela acesa.
7. A manutenção periódica do dispositivo é necessária.
8. Nunca use o dispositivo se estiver danificado, especialmente no cabo ou na caixa.
9. Nunca abra o dispositivo.
10. Quando o aparelho não estiver em uso, desconecte-o.
11. Mantenha uma distância mínima (5 cm) ao redor do dispositivo para ventilação suficiente.
12. Use apenas a energia fornecida.
13. Uso do produto somente em ambientes internos.

Conteúdo da caixa

Ao desembalar sua antena, verifique se os itens descritos abaixo estão presentes.



4. Antena TNT interna x1
5. Pé de fixação x1
6. Cabo de alimentação x1
7. Adaptador de alimentação x1
8. Manual do usuário x1

Especificações

Operação da antena

Esta antena permite que você receba o sinal digital terrestre de alta definição para receber TNT.

Diagrama de conexão de antena

1. Conecte a extremidade do cabo coaxial diretamente ao plugue da televisão ou ao decodificador HD TDT.
2. Você pode usar esta antena com seu decodificador TNT HD sem o transformador de energia, ativando a função de energia da antena por meio do menu. (Consulte o manual do usuário para isso)

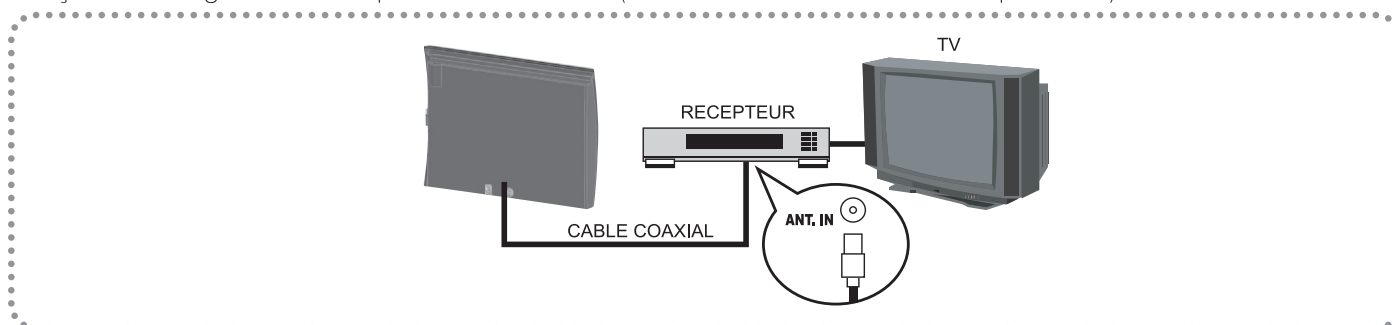

Nota: não se esqueça do cabo Scart ou HDMI para conectar o decodificador TNT de alta definição à televisão.

3. Se a sua televisão digital terrestre HD ou set-top box não tiver a função de alimentação da antena, use o adaptador AC com o cabo fornecido. (O diagrama será, portanto, o seguinte)

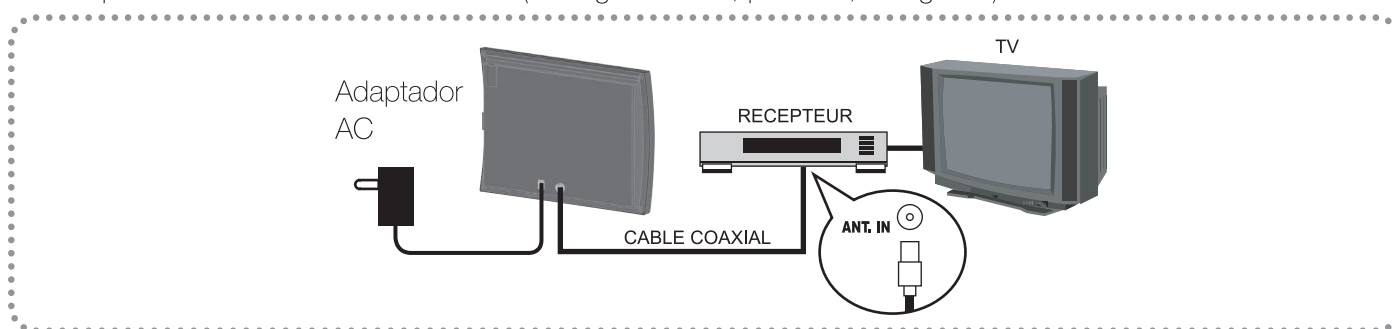

Instalação

2 métodos de fixação possíveis

1) Fixo na parede (posição vertical ou horizontal)

1. Selecione o melhor lugar para posicionar sua antena.
2. Em seguida, faça 2 furos separados por 93 mm para a posição vertical ou horizontal
3. Em seguida, use 2 buchas e parafusos.
4. Finalmente, coloque a antena nos 2 parafusos.

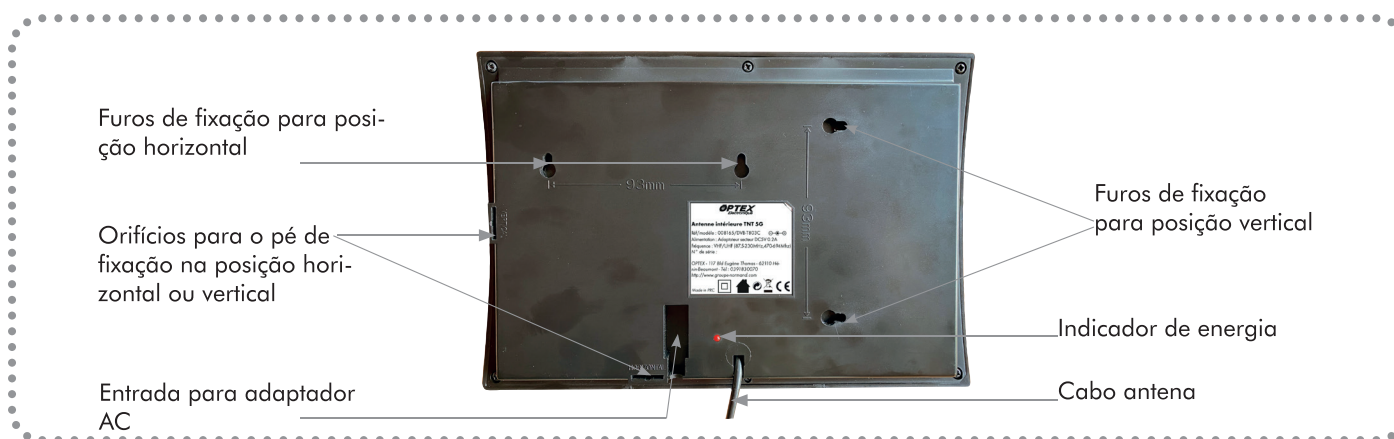

2) Colocado em um móvel (posição vertical ou horizontal)

1. Selecione a melhor posição para sua antena.
2. Em seguida, use o suporte fornecido.
3. Insira-o em um dos orifícios fornecidos para a posição horizontal ou vertical

Usando a antena

1. Conexão da antena sem o transformador de alimentação

1. Conecte a extremidade do cabo coaxial com o conector do tipo IEC de 9,52 mm à entrada do sintonizador de seu decodificador TNT ou TV equipada com um sintonizador TNT. Neste caso, você não precisa usar o adaptador AC.
2. Basta ativar a função «Fornecimento de antena» no menu do decodificador TNT ou da televisão. A alimentação, neste caso, será diretamente através do cabo coaxial.
3. Finalmente, encontre a melhor posição para a melhor recepção de sinal.

2. Conexão da antena com o transformador de alimentação

1. Conecte a extremidade do cabo coaxial com o conector do tipo IEC de 9,52 mm à entrada do sintonizador de seu decodificador TNT ou TV equipada com um sintonizador TNT.
2. Em seguida, conecte o adaptador AC à entrada fornecida.
3. Finalmente, conecte o adaptador AC a uma tomada elétrica.

Características técnicas

Banda de frequência 87,5-230 MHz (VHF); 470-694 (UHF)

Tipo de antena interna amplificada

Ganho UHF / VHF 28 dB

Polarização horizontal ou vertical

Impedância 75 Ohms

Nível máximo de saída 100db μ V

Fonte de alimentação através do decodificador TNT (DC 5V 40mA) ou com o adaptador de força DC 5V / 200mA)

Conector coaxial macho de 9,52 mm

Peso 0,700 Kgs

Dimensões 255 x 65 x 210 mm



Photos et documents non contractuels

OPTEX NORMAND S.L
Calle Nicaragua 132-134
Despacho 1, puerta 1
08029 Barcelona – España
+34 934 10 93 29
www.optexespana.com

OPTEX, s.r.o.
Radlická 103
150 00 Praha 5
web: www.optexczech.eu
mail: info@optexczech.eu

Société NORMAND OPTEX
117 Bld Eugène Thomas
62110 Hénin-Beaumont
www.optex.fr

