

Manuel d'utilisation

ORT 8897-HD

Magnétoscope numérique terrestre simple tuner
Haute Définition Multimedia





Réf : 708897

Rév 01 - 12/09/12

A. IMPORTANT

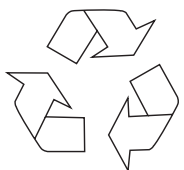
Prenez le temps de lire ce manuel utilisateur avant d'utiliser ce Décodeur numérique terrestre.
Ce manuel contient des informations importantes concernant le fonctionnement de votre décodeur.

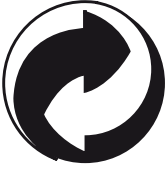
	<p>Recyclage de votre ancien appareil</p> <p>Votre appareil est conçu et fabriqué avec des matériaux et des composants de haute qualité qui peuvent être recyclés et réutilisés.</p> <p>Si un produit ou son emballage présente ce symbole avec une poubelle sur roues barrée d'une croix, ceci signifie qu'il tombe sous le coup de la Directive CE 2002/96/CE.</p> <p>Veuillez vous informer auprès de votre commune sur le système de tri sélectif mis en place pour les appareils électriques et électroniques.</p> <p>Veuillez respecter les prescriptions en vigueur et ne jetez pas vos appareils hors d'usage à la poubelle. La mise au rebut de votre ancien appareil dans le respect de ces prescriptions contribue à prévenir les conséquences négatives potentielles pour l'environnement et la santé.</p> <p>Les piles ne doivent pas être jetées à la poubelle avec vos déchets ménagers. Remettez-les à un point de collecte de piles usagées.</p>
	<p>Le symbole « Recyclage de matériaux » qui figure sur le carton d'emballage et sur le mode d'emploi signale que ces composants peuvent être recyclés.</p> <p>Ne les jetez donc pas à la poubelle comme des déchets ménagers normaux.</p>
	<p>Le symbole « Recyclage de matériaux » qui figure sur le carton d'emballage et sur le mode d'emploi signale que ces composants peuvent être recyclés.</p> <p>Ne les jetez donc pas à la poubelle comme des déchets ménagers normaux.</p>
	<p>Le symbole « Recyclage de matériaux » qui figure sur les éléments d'emballage en matière plastique signale que ces composants sont recyclables.</p> <p>Ne les jetez donc pas à la poubelle comme des déchets ménagers normaux.</p> <p>Ce symbole figurant sur l'emballage en carton signifie que l'entreprise qui a mis ce produit sur le marché participe financièrement à la collecte sélective des emballages.</p>

SOMMAIRE

A.	IMPORTANT	2	VI.1)	Contrôle parental	15
B.	GARANTIE	4	VI.2)	Définir mot de passe	15
C.	BIEN COMMENCER	4	VI.3)	Initialiser le décodeur?	15
D.	DESCRIPTION	6	VI.4)	Informations du décodeur	15
E.	CONNEXION DU DECODEUR	8	VI.5)	Mise à jour logiciel	16
F.	PREMIER DEMARRAGE	9	VII.	USB	16
G.	DESCRIPTIONS DES MENUS	9	VII.1)	Multimedia	16
			VII.1.a)	Musique	17
I.	GESTION DES CHAINES	10	VII.1.b)	Photo	18
I.1)	Edition des chaînes	10	VII.1.c)	Film	18
I.1.a)	Fonction déplacer (Touche rouge)	10	VII.1.d)	Enregistrement	19
I.1.b)	Fonction passer (Touche verte)	10	VII.2)	Réglages Timer	20
I.1.c)	Fonction verrouiller (Touche jaune)	10	VII.2.a)	Comment programmer 1 timer?	20
I.1.d)	Fonction supprimer (Touche bleue)	11	VII.2.b)	Comment modifier 1 timer?	21
I.1.e)	Fonction favoris (Touche FAV)	11	VII.2.c)	Comment supprimer 1 timer?	21
I.2)	Guide des programmes (EPG)	11	VII.3)	Réglages photos	21
I.3)	Tri des chaînes	12	VII.4)	Réglages films	21
I.4)	Classement automatique LCN	12	VII.5)	Infos USB, formatage...	21
			VII.5.a)	Périphérique	22
			VII.5.b)	Formatage	22
II.	REGLAGES VIDEO	12	VIII.	ENREGISTREMENT	22
II.1)	Format de l'image	12	VIII.1)	Par la fiche USB sur un support externe	22
II.2)	Résolution HDMI	12	VIII.1.a)	Enregistrer 1 programme en mode direct?	23
II.3)	Standard vidéo	12	VIII.1.b)	Enregistrer 1 programme au travers de l'EPG?	23
			VIII.1.c)	Enregistrer 1 programme au travers du timer?	23
III.	RECHERCHE	12	VIII.2)	Timeshift	24
III.1)	Recherche automatique	13	IX.	INFORMATION DIVERSES	25
III.2)	Recherche manuelle	13	IX.1)	Bandeau d'information	25
III.3)	Choix du pays	13	IX.2)	Audio	25
III.4)	Alimentation antenne	13	IX.3)	Teletext	25
IV.	REGLAGE HEURE	13	IX.4)	Sous-titrages	25
IV.1)	Décalage horaire	14	IX.5)	Touche FAV	25
IV.2)	Ville	14	X.	PROBLEMES RENCONTRES	26
IV.3)	Fuseau horaire	14	XI.	CARACTERISTIQUES TECHNIQUES	27
IV.4)	Veille automatique	14			
V.	LANGUE, AUDIO...	14			
V.1)	Langue du menu	14			
V.2)	Langue des sous-titres	14			
V.3)	Langue audio	14			
V.4)	Sortie audio numérique (S/PDIF)	14			
VI.	SYSTÈME	15			

B. GARANTIE

En cas de problème ou de question technique, vous pouvez contacter notre hotline au numéro indigo ci-contre :



0,15 € TTC / MN

OU sur notre site www.optex.fr

Avant tout appel, vérifiez d'avoir respecté les instructions fournies et munissez-vous de la référence commerciale du produit, numéro de série ou gencod. Gardez l'emballage d'origine en bon état au cas où vous devriez rendre l'appareil.

En cas de dysfonctionnement, notre SAV vous indiquera la procédure à suivre :

a) Le matériel neuf est garanti (pièces et main d'oeuvre) par OPTEX, dans les conditions et selon les modalités ci-après, contre tous les défauts de fabrication pendant une durée de 12 mois à compter de la date d'achat du matériel, la preuve d'achat faisant foi (pour les accessoires neufs (cordons, télécommande etc) : 3 mois à compter de la date d'achat). Nous vous recommandons donc de garder très précieusement votre facture d'achat ou ticket de caisse comme preuve de date d'achat.

b) Les matériels ayant fait l'objet d'une réparation pendant la période de garantie visée ci-dessus sont garantis (pièces et Main d'oeuvre) par OPTEX jusqu'à la dernière de ces deux dates :
expiration de la durée de garantie visée ci-dessus ou trois (3) mois à compter de l'intervention OPTEX. Cette garantie s'applique pour autant que le matériel ait été utilisé dans des conditions normales et conformément à sa destination.

c) Pendant cette période de garantie de 12 mois, le décodeur défectueux sera réparé gratuitement. Le client devra néanmoins se rapprocher de son lieu d'achat afin de nous retourner le matériel défectueux dans un emballage adéquat avec l'ensemble des accessoires d'origine (les matériels endommagés durant le transport ne sont pas pris en charge au titre de la garantie) dans notre centre SAV.

Au titre de cette garantie, votre matériel sera réparé ou échangé et renvoyé à la charge d'OPTEX à l'adresse de votre revendeur.

Aucun matériel de prêt ne sera fourni pendant le délai de réparation.

d) Avant d'expédier votre matériel dans notre SAV, n'oubliez pas de :

- Indiquez à votre revendeur toutes vos coordonnées (nom, adresse, et numéro de téléphone...),
- Assurez-vous que tous les accessoires sont inclus avec le matériel dans son emballage d'origine,
- Joignez également une copie de la preuve d'achat de votre matériel.

Le matériel bénéficie, en tout état de cause, de la garantie légale contre les conséquences des défauts ou vices cachés conformément aux articles 1641 et suivants du Code Civil.

C. BIEN COMMENCER

C.1) Sécurité

L'utilisation du décodeur de réception est sujette à des règles de sécurité visant à protéger les utilisateurs et leur environnement. Par ailleurs, si vous voulez que votre décodeur de réception vous donne toute satisfaction quant à son bon fonctionnement, il est nécessaire :

- de l'installer à l'intérieur à l'abri du soleil et de la pluie : évitez les températures extrêmement chaudes ou froides.

Placez le décodeur de réception et le bloc secteur loin des sources de chaleur telles que les radiateurs ou chauffages à gaz/électriques. Ne placez pas d'objets incandescents, par exemple des bougies, à proximité du décodeur de réception. En cas d'orage, il est conseillé de retirer la prise d'antenne et la prise d'alimentation. Même si le décodeur de réception et le téléviseur sont débranchés, ils peuvent être endommagés par la foudre.

- de placer le décodeur de réception dans un endroit sec et aéré.

- de le protéger de l'humidité : mettez le décodeur de réception à l'abri de la pluie, de l'humidité et de la poussière. Ne placez pas de plantes à proximité dont l'arrosage pourrait provoquer des projections de liquide. Si un liquide pénètre dans le décodeur de réception ou le bloc secteur, débranchez les par la prise secteur et prévenez votre revendeur.

- d'éviter les chocs violents : n'utilisez jamais le décodeur de réception s'il est endommagé.

Placez toujours votre décodeur de réception sur une surface plane où il ne risque pas d'être soumis à de fortes secousses. N'ouvrez jamais le décodeur de réception ! Il existe un risque de choc électrique. Toute intervention éventuelle doit être effectuée par un personnel qualifié.



Raccordez le décodeur sur le secteur conformément aux instructions d'installation de ce livret et aux indications portées sur l'étiquette d'identification apposée sur celui-ci (tension, courant, fréquence du réseau électrique). Par précaution, en cas de danger, la prise secteur sert de dispositif de sectionnement de l'alimentation 230V. Elle doit être aisément accessible.

- de débrancher le décodeur de réception par la prise secteur avant mise en place ou modification des branchements aux autres appareils (Télévision, magnétoscope, lecteur de DVD...) ou bien toute opération de nettoyage du décodeur de réception.
- de nettoyer le décodeur de réception exclusivement à l'aide d'un chiffon doux légèrement humide. Ne jamais utiliser de détergents ou d'additifs chimiques.
- de ne rien poser sur le décodeur de réception (ce qui nuirait à une bonne aération) : Les fentes d'aération situées sur le boîtier protègent votre décodeur de réception de la surchauffe.
Ne placez aucun objet, tel qu'un morceau de tissu ou une feuille de papier, sur ces fentes. Si vous placez le décodeur de réception dans un compartiment, veillez à laisser un espace d'au minimum 10 cm de chaque côté et de 20 cm à l'avant et à l'arrière du décodeur de réception.
- de le placer hors de portée des petits enfants : Les piles peuvent être avalées facilement par les petits enfants. Ne laissez donc pas la télécommande sans surveillance.

Marquage CE

OPTEX certifie que son décodeur ORT 8897-HD est bien conforme à la norme EN60065 ainsi qu'aux directives européenne 2004/108/CE et 2006/95 CE..

C.1.a) Précautions d'emploi

Interférences : ne placez pas le décodeur de réception à proximité d'appareils susceptibles de provoquer des interférences électromagnétiques (par exemple des haut-parleurs). Cela peut perturber le fonctionnement du Décodeur et provoquer une perturbation de l'image et du son.

C.1.b) Réception terrestre

Si votre installation est ancienne, votre antenne et vos câblages risquent de ne pas convenir à une réception et diffusion numérique de qualité. Nous vous conseillons de prendre contact avec un professionnel antenniste afin qu'il vous fasse un bilan.

C.2) Environnement

La préservation de l'environnement est une préoccupation essentielle d'OPTEX.

OPTEX a la volonté d'exploiter des installations respectueuses de l'environnement et a choisi d'intégrer la performance environnementale dans l'ensemble du cycle de vie de ses produits, de la phase de fabrication à la mise en service, l'utilisation et l'élimination.

C.2.a) L'emballage

La présence du logo (point vert) signifie qu'une contribution est versée à un organisme national agréé, pour améliorer les infrastructures de récupération et de recyclage des emballages. Pour faciliter ce recyclage, veuillez respecter les règles de tri mises en place localement pour ce type de déchets.

C.2.b) Les piles et batteries

Si votre produit contient des piles ou des batteries, ces dernières doivent être déposées dans les points de collecte désignés.

C.2.c) Le produit

La poubelle barrée apposée sur le produit ou sur ses accessoires signifie qu'ils appartiennent à la famille des équipements électriques et électroniques. A ce titre, la réglementation européenne vous demande de procéder à sa collecte sélective :

- Dans les points de distribution en cas d'achat d'un équipement équivalent.
- Dans les points de collecte mis à votre disposition localement (déchetterie, collecte sélective, etc.).

Ainsi, vous participez à la réutilisation et à la valorisation des Déchets d'Équipement Électriques et Électroniques qui peuvent avoir des effets potentiels sur l'environnement et la santé humaine.

C.3) Caractéristiques techniques

- 1 tuner terrestre (1 entrée et 1 sortie 9,52 mm)
- 1 connexion HDMI
- 1 connexion péritel
- 1 entrée/sortie USB2.0 (Lecture/Enregistrement/mise à jour)
- Capacité de plus de 1000 chaînes
- Affichage du menu en plusieurs langues
- Recherche automatique et manuelle des canaux
- Sous-titrage
- Fonction LCN (Classement automatique des chaînes)
- EPG (Guide Electronique des programmes)
- Verrouillage parental
- Liste favorite
- Fonction alimentation 5Volts pour antenne via le câble coaxial

C.4) Au déballage de votre décodeur

Vous trouverez :

- Le décodeur TNT
- Ce manuel d'utilisation
- La télécommande
- 2 piles 1,5V

D. DESCRIPTION

D.1) La connectique

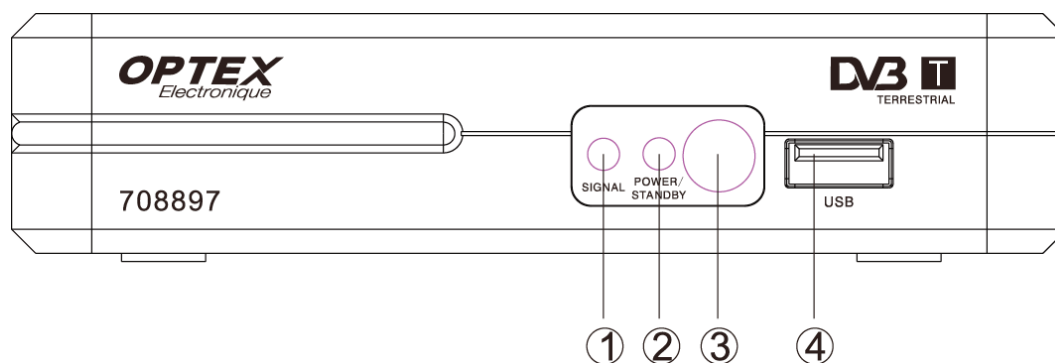

1. LED orange indiquant la présence ou non de signal.
2. LED rouge/verte indiquant si le décodeur est en fonctionnement ou en veille
3. Cellule infra-rouge pour le transfert des informations avec la télécommande.
4. Entrée/sortie USB pour la connexion d'une clé USB ou disque dur externe (Non fournit)

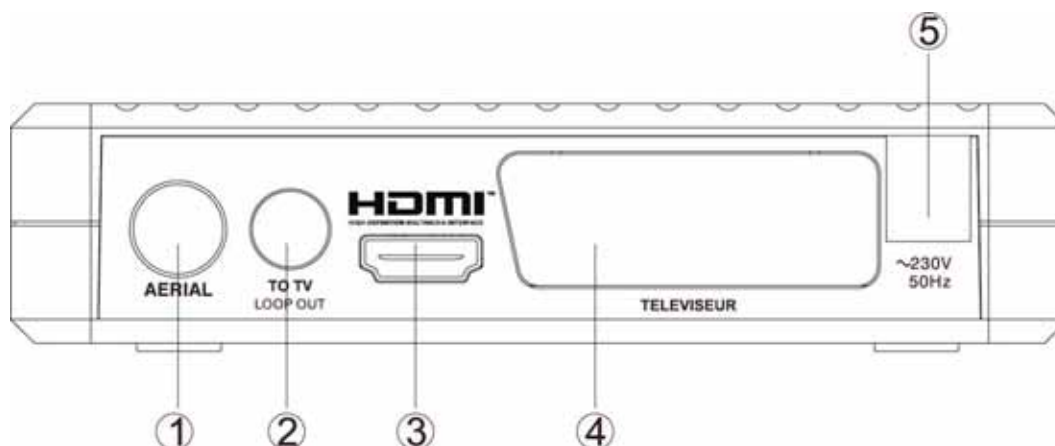

1. Entrée antenne : Connectez votre arrivée d'antenne sur cette entrée.
2. Sortie antenne : Connectez cette sortie à l'entrée tuner de votre téléviseur équipé de la TNT.
3. Connecteur HDMI : Connectez le décodeur à votre téléviseur avec un cordon HDMI (Non fournit)
4. Connecteur Péritel : Connectez le décodeur à votre téléviseur avec un cordon péritel(Non fournit) Utilisée dans le cas ou votre décodeur ne possède pas de connexion HDMI.
5. Power : Connectez le cordon d'alimentation dans une prise secteur.

D.2) La télécommande

Télécommande	Touches	Description
	1	STANDBY - Allume ou éteint le décodeur
	2	Numérique 1 à 9 - Sélection directe d'une chaîne TV ou radio
	3	MENU - Affiche le menu principal ou retourne au menu précédent
	4	TV/RADIO - Basculer entre les chaînes et radios
	5	VOL+/VOL-CH+/CH- - Augmente ou diminue le volume - Change de chaîne ou de paramètre dans le menu
	6	SUBTITLE - Affiche les sous-titres si disponible
	7	TTX - Affiche le Telexte si disponible
	8	AUDIO - Affiche les pistes audio disponibles
	9	I◀◀ - Sélectionne le fichier précédent
	10	◀◀ - Retour arrière lors de la lecture
	11	USB - Accède à la partie multimedia du menu
	12	Enregistrer /Goto - Enregistre la chaîne sélectionnée et accède à un endroit précis sur un enregistrement/film
	13	■ (STOP) - Arrête la lecture d'un film ou d'un enregistrement
	14	▶/ - Permet la lecture d'un fichier ou l'activation du Timeshift
	15	▶▶ - Avance lors de la lecture
	16	▶▶ - Sélectionne le fichier suivant
	17	EPG - Affiche les données EPG
	18	FAVOR - Affiche la liste des chaînes favorites
	19	INFO - Affiche le bandeau d'informations
	20	OK - Affiche la liste des chaînes ou valide le choix effectué dans le menu
	21	EXIT - Quitte le menu sélectionné
	22	LAST - Rappelle la dernière chaîne sélectionnée
	23	MUTE - Coupe ou non le son du décodeur

E. CONNEXION DU DECODEUR

E.1) Connexion audio/vidéo

Connexion à votre téléviseur :

- 1) Connectez votre décodeur à votre téléviseur avec un cordon HDMI ou un cordon péritel (Non fournit).
- 2) Connectez ensuite la prise secteur du décodeur

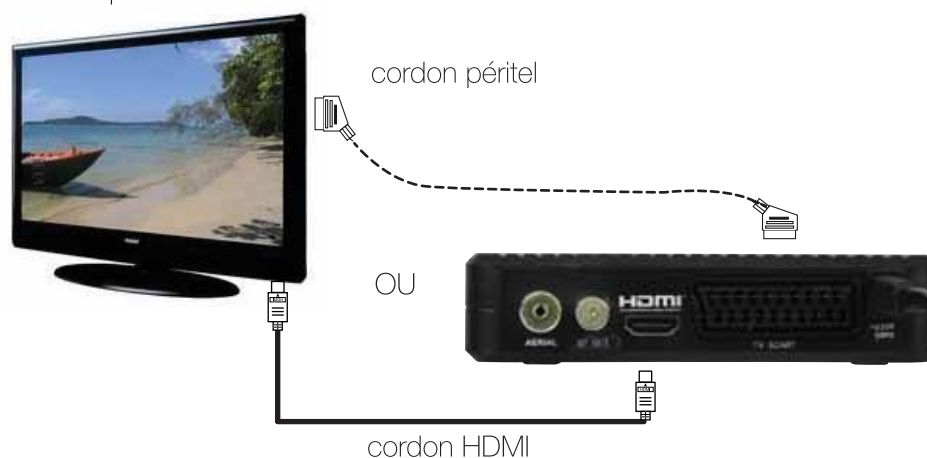

E.2) Connexion avec une antenne extérieure

Connectez votre antenne sur l'entrée tuner de votre décodeur à l'aide d'un cordon de type coaxial. (Non fournit)
Connectez ensuite la sortie tuner de votre décodeur pour alimenter le tuner de votre téléviseur afin de récupérer les chaînes numériques. (Si votre téléviseur possède un tuner TNT)



E.3) Connexion avec une antenne intérieure

Il est possible d'alimenter ce type d'antenne directement avec la fonction 5volts de votre décodeur.

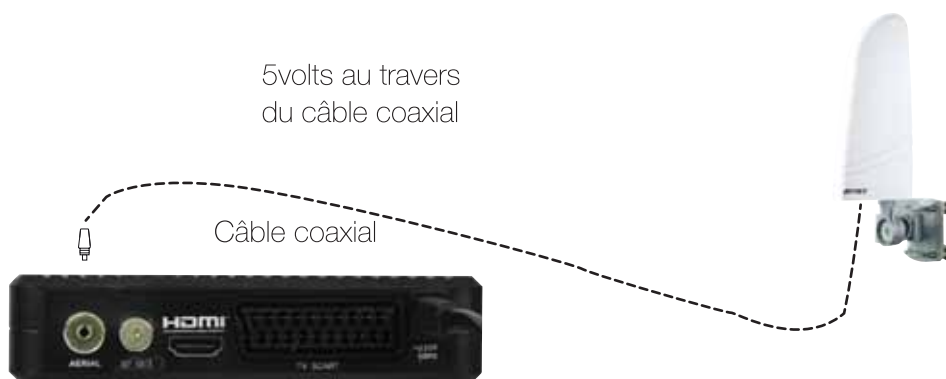

PS : Pour cela, activer cette fonction «**Alimentation 5volts**» au travers du câble coaxial, il suffit de sélectionner l'option **MARCHE** dans le menu **Installation/Alimentation 5Volts**.

F. PREMIER DEMARRAGE

F.1) Insertion des piles

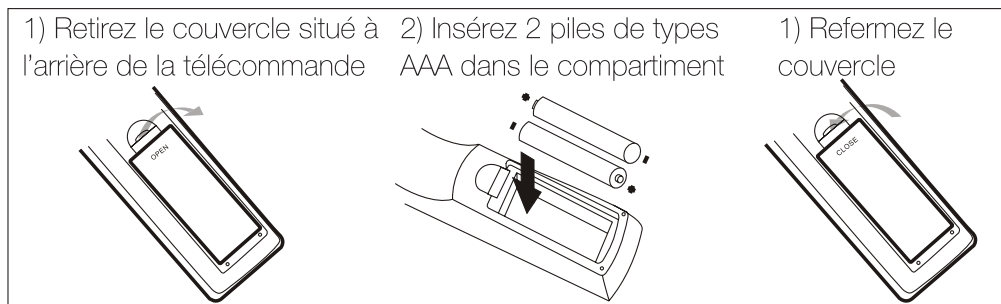

F.2) Première installation

Au 1er démarrage de votre décodeur, vous verrez apparaître sur votre téléviseur, différents écrans qui vous permettront de configurer votre appareil.

Langue du menu : Ce paramètre permet de régler la langue de votre menu. Utilisez les touches **VOL+/-** pour sélectionner l'option de votre choix. Par défaut, ce paramètre est réglé sur **Français**.

Choix du pays : Ce paramètre permet de régler le pays de votre lieu d'installation. Utilisez les touches **VOL+/-** pour sélectionner l'option de votre choix. Par défaut, ce paramètre est réglé sur **France**.

Recherche : Ce paramètre permet de lancer la recherche automatique des chaînes. Il suffit de placer votre curseur sur ce paramètre puis d'appuyer sur la touche **OK**.

Le décodeur lancera alors la recherche automatique des chaînes et affichera une barre d'avancement pour vous indiquer la progression de la recherche.

Vous pouvez à tout moment arrêter la recherche en appuyant sur la touche **EXIT** ou passer un canal que vous ne voulez pas rechercher en appuyant sur la touche **MENU**.

Une fois terminée, le décodeur affichera la 1ère chaîne de la liste totale des chaînes trouvées.

Maintenant, vous pouvez voir le décodeur s'allumer sur une chaîne avec son bandeau d'information.

G. DESCRIPTIONS DES MENUS

1. Menu principal

Après avoir installé et connecté votre antenne sur le décodeur, vous pouvez accéder au menu pour effectuer n'importe quelle opération. Le menu principal est constitué de 7 sous-menus comme décrits ci-dessous :

I) Gestion des chaînes
II) Réglages vidéo
III) Recherche
IV) Réglage heure

V) Langue, Audio...
VI) Système
VII) USB

Utilisation des touches dans les menus

Dans pratiquement tous les menus, les touches ci-dessous ont les fonctions suivantes :

- la touche **OK** permet d'afficher la liste des différents paramètres ou de valider votre choix.
- les touches **VOL+/-** permettent de changer parmi les différentes options par paramètres.
- les touches **CH+/-** permettent de passer d'un paramètre à l'autre.
- la touche **MENU** permet de revenir au menu précédent.
- la touche **EXIT** permet de quitter le menu.

I. GESTION DES CHAINES

Dans ce menu, vous pourrez effectuer tous les réglages possible sur la liste des chaînes TV et radios.
Ce menu est constitué de 4 sous-menus :

a) Edition des chaînes

b) Guide des programmes (EPG)

c) Tri des chaînes

d) Classement automatique LCN

Dans ce menu, vous pouvez effectuer diverses opérations comme mettre des chaînes dans une liste favorite, déplacer des chaînes ou supprimer des chaînes.

Pour cela, il suffit d'indiquer la fonction à utiliser avec les touches numérique de votre télécommande (1 à 9).

I.1) Edition des chaînes

Pour accéder à ce menu, utilisez les touches **VOL+/-** pour sélectionner le 1er icône puis appuyez sur la touche **OK**. Sélectionnez ce paramètre avec les touches **CH+/-** puis validez avec la touche **OK**.

Un mot de passe vous sera demandé. (Par défaut 000000)

Ce menu est constitué de 3 parties distinctes :

Gauche : Affiche la liste des chaînes

Droite : Affiche l'aperçu de la chaîne sélectionnée + les programmes actuel et suivant

Basse : Affiche les boutons de fonctions

Pour changer de chaîne, utilisez les touches **CH+/-** pour déplacer le curseur puis appuyez sur la touche **OK** pour valider.

Pour passer des chaînes TV au radio, utilisez les touches **VOL+/-**.

I.1.a) Fonction déplacer (Touche rouge)

Cette fonction permet de déplacer la chaîne sélectionnée à l'endroit désiré. Pour cela, sélectionnez la chaîne à déplacer avec les touches **CH+/-** puis appuyez sur la touche **rouge** de votre télécommande.

Vous pourrez voir apparaître un symbole sur la droite du nom de la chaîne. Il ne vous reste plus qu'à la déplacer à l'endroit désiré avec les touches **CH+/-** et valider la position avec la touche **OK**.

Vous pouvez remarquer que la chaîne a gardée son propre numéro.

Pour éviter cela, il faudra désactiver la numérotation LCN dans le menu CHAINE.

I.1.b) Fonction passer (Touche verte)

Cette fonction permet de passer la/les chaînes sélectionnées. Il suffit de sélectionner les chaînes que vous désirez passer avec les touches **CH+/-** puis d'appuyer sur la touche **verte**. Cela permet de passer les chaînes que vous ne désirez pas voir lorsque vous changez de chaîne sans pour autant les supprimer.

(Exemple : Vous désirez passer de la chaîne N°9(W9) à la N°12(NRJ12), il faudra sélectionner les chaînes N°10 et 11)

Un logo «**SKIP**» s'affichera sur la droite de la chaîne.

PS : Pour enlever le saut sélectionné sur une chaîne, suivez la procédure depuis le début.

I.1.c) Fonction verrouiller (Touche jaune)

Cette fonction permet de bloquer la/les chaînes sélectionnées. Il suffit de sélectionner les chaînes que vous désirez bloquer avec les touches **CH+/-** puis d'appuyer sur la touche **jaune**.

Un logo en forme de verrou s'affichera sur la droite de la chaîne.

Toutes les chaînes sélectionnées seront ensuite bloquées, ce qui implique qu'un mot de passe sera demandé pour visualiser ces chaînes. (Par défaut 000000)

PS : Pour débloquer une chaîne bloquée, suivez la même procédure.

I.1.d) Fonction supprimer (Touche bleue)

Cette fonction permet de supprimer la/les chaînes sélectionnées. Il suffit de sélectionner les chaînes que vous désirez supprimer avec les touches **CH+/-** puis appuyez sur la touche **bleue**. Un message de confirmation s'affichera à l'écran. Sélectionnez **OUI** pour valider ou **NON** pour annuler.

Attention : lorsque le message de confirmation est validé, les chaînes seront définitivement supprimées.

I.1.e) Fonction favoris (Touche FAV)

Cette fonction permet de placer des chaînes dans des listes favorites. Il suffit pour cela de sélectionner la chaîne désirée puis d'appuyer sur la touche **FAV**.

Pour placer une chaînes dans une liste utilisateur, procédez de la façon suivante :

Sélectionnez la chaîne désirée avec les touches **CH+/-** puis appuyez sur la touche **FAV** de votre télécommande. Vous verrez alors apparaître les 4 listes utilisateurs disponibles. Il ne vous reste plus qu'à en sélectionner une avec les touches **CH+/-** et validez par la touche **OK**.

Vous verrez apparaître un symbole en forme de coeur en face du nom de la chaîne mais aussi en face de la liste favorite sélectionnée.

PS : A noter que vous pouvez placer une chaîne dans plusieurs listes favorites. Procédez de la même manière pour d'autres chaînes.

I.2) Guide des programmes (EPG)

Vous pouvez afficher les informations EPG (Guide électronique des programmes) sur les chaînes que vous désirez. Les données affichées seront le programme en cours et le programme suivant. (Ou tous les programmes de la semaine suivant la diffusion)

PS : Il est possible qu'aucunes informations ne s'affichent, cela dépend de la transmission des informations au travers du signal.

Pour accéder à l'EPG, placez votre curseur sur ce paramètre puis appuyez sur la touche **OK** ou en dehors du menu, appuyez sur la touche **EPG**, vous verrez apparaître un écran divisé en plusieurs parties.

Cet écran est divisé en 4 parties :

Haute : Affiche la chaîne sélectionnée ainsi que la date/heure du jour.

Gauche : Affiche la liste des programmes disponibles pour la chaîne sélectionnée

Droite : Indique le détail du programme sélectionné.

Basse : Affiche les boutons de fonctions

Les touches **VOL+/-** permettent de changer de chaîne.

Les touches **CH+/-** permettent de déplacer le curseur dans la listes des programmes disponibles. Pour déplacer le curseur de page en page, utilisez les touches **Rouge** et **Verte** de votre télécommande.

Les touches **Bleue** et **Jaune** permettent de naviguer parmi les différentes pages des détails du programme sélectionné.

La touche **INFO** permet d'accéder à la liste de vos timers (Programmations enregistrées)

La touche **OK** permet de sélectionner un programme pour le programmer et l'enregistrer.

Comment programmer 1 timer?

1) Sélectionnez 1 programme dans la liste avec les touches **CH+/-** puis validez avec la touche **OK**.

2) Complétez ensuite tous les paramètres nécessaire à la programmation. (Pour plus de détail, voir Chapitre Enregistrement)

I.3) Tri des chaînes

Cette fonction permet de trier votre liste des chaînes de différentes méthodes. Vous aurez le choix entre :

* **Par LCN** : Classement prévu par le CSA pour un classement automatique des chaînes.

PS : Ce mode de classement est sélectionné par défaut dans les réglages d'usine du décodeur.

* **Par nom de chaîne** : Les chaînes seront classées par ordre alphabétique.

* **Par ON ID** : Les chaînes seront affichées dans la liste selon l'ordre des canaux recherchés.

* **Par ID de service** : Les chaînes seront affichées dans la liste selon les identifiants de chaque chaîne.

Placez votre curseur sur ce paramètre puis utilisez les touches **VOL+/-** pour sélectionner l'option **Marche** ou **Arrêt**.

PS : Par défaut, le mode LCN est activé.

I.4) Classement automatique LCN

Cette fonction permet d'activer ou non le classement automatique des chaînes. Par défaut cette fonction est activée.

Utilisez les touches **VOL+/-** pour changer ce paramètre.

II. REGLAGES VIDEO

C'est dans ce menu que vous pourrez effectuer tous les réglages de votre . (Format d'écran, résolution, sortie vidéo...)

Touches utilisées : VOL+/- permettent le changement des différents paramètres.

Ce menu est constitué de 3 sous-menus :

a) Format de l'image

b) Résolution HDMI

c) Standard vidéo

Pour accéder à ce menu «Réglages vidéo», utilisez les touches **VOL+/-** pour sélectionner le 2ème icône puis appuyez sur la touche **OK**.

II.1) Format de l'image

Ce paramètre permet la sélection du format d'écran. Vous avez le choix entre **Auto, 4/3 Plein écran, 4/3 recadrage, 4/3 boîte aux lettres et 16/9 écran large**

II.2) Résolution HDMI

Ce paramètre permet la sélection de la résolution de la sortie HDMI. Vous aurez le choix entre **1080i, 576i, 576p, et 720p**.

II.3) Standard vidéo

Ce paramètre permet la sélection du standard TV. Vous aurez le choix entre **PAL, NTSC et AUTO**.

III. RECHERCHE

C'est dans ce menu, que vous pourrez effectuer les recherches de chaînes. (Manuelle, automatique, réglages de l'alimentation 5volts..)

Pour accéder à ce menu «**Recherche**», utilisez les touches **VOL+/-** pour sélectionner le 3ème icône puis appuyez sur la touche **OK**.

Touches utilisées : VOL+/- et OK.

Ce menu est constitué de 4 sous-menus :

- a) Recherche automatique**
- b) Recherche manuelle**

- c) Choix du pays**
- d) Alimentation antenne**

III.1) Recherche automatique

Cette méthode de recherche permet de scanner la totalité des canaux (21 à 69).

Sélectionnez ce paramètre puis appuyez sur la touche **OK**. Un message de confirmation s'affichera alors vous demandant de confirmer la recherche.

Touche **OK** : permet de confirmer et de lancer la recherche automatique des chaînes.

Touche **EXIT** : permet d'annuler la recherche.

Lorsque la recherche de chaîne est terminée, le décodeur sortira du menu et affichera la liste des chaînes trouvées!

PS : Lorsque vous validez le message, toutes les chaînes précédemment recherchées seront supprimées!

III.2) Recherche manuelle

Cette méthode de recherche permet la recherche d'un ou plusieurs canaux que vous aurez sélectionnés.

Astuce : Cela peut également servir d'aide à l'orientation de votre antenne.

Pour activer cette recherche, placez le curseur sur ce paramètre avec la touche **CH-** et appuyez sur la touche **OK**.

Touches utilisées : VOL+/- pour la sélection du canal et OK pour rechercher.

Utilisez ensuite les touches **VOL+/-** pour sélectionner le canal à rechercher puis appuyez sur la touche **OK** pour lancer la recherche de chaîne sur ce canal.

Le décodeur cherchera les chaînes du canal sélectionné.

La barre de qualité vous indique la réception de signal en fonction du canal choisi.

PS : Pour une réception optimum, la barre de qualité doit être au minimum de couleur rose.

III.3) Choix du pays

Ce paramètre permet de sélectionner le pays du lieu de votre installation. Utilisez les touches **VOL+/-** pour effectuer votre sélection.

III.4) Alimentation antenne

Cette fonction permet d'activer ou non l'alimentation 5Volts au travers du câble coaxial. Utilisée dans le cas d'une antenne d'intérieure qui nécessite une alimentation. Utilisez les touches **VOL+/-** pour changer de paramètre. Vous aurez le choix entre **Marche et Arrêt**.

Marche : La fonction est active

Arrêt : La fonction est inactive

IV. REGLAGE HEURE

C'est dans ce menu, que vous pourrez effectuer les réglages de l'heure.

Pour accéder à ce menu «**Réglage heure**», utilisez les touches **VOL+/-** pour sélectionner le 4ème icône puis appuyez sur la touche **OK**.

Touches utilisées : VOL+/-, touche OK

Ce menu est constitué de 4 sous-menus :

- a) Décalage horaire**
- b) Ville**

- c) Fuseau horaire**
- d) Veille automatique**

IV.1) Décalage horaire

Ce paramètre permet de régler l'heure en fonction du décalage horaire. Vous aurez le choix entre **Auto** ou **Manuel**.

Si vous sélectionnez le mode manuel, vous aurez accès au fuseau horaire qui vous permettra d'indiquer le nombre d'heure pour votre décalage.

Utilisez les touches **VOL+** pour indiquer le GMT désiré.

IV.2) Ville

Ce paramètre permet de régler le pays d'installation. Utilisez les touches **VOL+/-** pour changer.

IV.3) Fuseau horaire

Ce paramètre permet de régler le fuseau horaire de votre décodeur. Utilisez les touches **VOL+/-** pour faire votre sélection.

PS : Ce paramètre n'est accessible que si le décalage horaire est sur le mode Manuel.

IV.4) Veille automatique

Ce paramètre permet de placer en mode veille votre décodeur après une durée que vous aurez au préalable réglée.

Ce qui permet d'éviter de laisser votre décodeur allumé toute la nuit par exemple...

Vous aurez le choix entre **Arrêt** et de **1heure à 12Heures**. Utilisez les touches **VOL+/-** pour faire votre sélection.

V. LANGUE, AUDIO...

C'est dans ce menu, que vous pourrez effectuer les réglages de la langue du menu, la langue audio, les sous-titres....

Pour accéder à ce menu «**Langue, audio...**», utilisez les touches **VOL+/-** pour sélectionner le 5ème icône puis appuyez sur la touche **OK**.

Touches utilisées : VOL+/- pour changer les différents paramètres.

Ce menu est constitué de 4 sous-menus :

a) Langue du menu

b) Langue des sous-titres

c) Langue audio

d) Sortie numérique (S/PDIF)

V.1) Langue du menu

Ce paramètre permet de régler la langue par défaut du menu de votre décodeur.

Le français est réglé d'usine pour votre décodeur. Toutefois, vous pouvez changer en utilisant les touches **VOL+/-**.

V.2) Langue des sous-titres

Ce paramètre permet de régler la langue par défaut des sous-titres de votre décodeur.

En réglage d'usine, les sous-titres sont sur **Arrêt**. Toutefois, vous pouvez changer en utilisant les touches **VOL+/-**.

V.3) Langue audio

Ce paramètre permet de régler la langue audio par défaut de votre décodeur.

Le français est réglé d'usine pour votre décodeur. Toutefois, vous pouvez changer en utilisant les touches **VOL+/-**.

V.4) Sortie audio numérique (S/PDIF)

Ce paramètre n'est pas utilisé sur votre décodeur puisque celui-ci ne possède pas de sortie S/PDIF.

VI. SYSTÈME

C'est dans ce menu que vous pourrez régler le contrôle parental, obtenir les informations du décodeur ou faire une initialisation d'usine.

Pour accéder à ce menu «**Système**», utilisez les touches **VOL+/-** pour sélectionner le 6ème icône puis appuyez sur la touche **OK**.

Touches utilisées : VOL+/- pour changer les différents paramètres.

Ce menu est constitué de 5 sous-menus :

a) Contrôle parental

b) Définir mot de passe

c) Initialiser le décodeur?

d) Informations du décodeur

e) Mise à jour logiciel

VI.1) Contrôle parental

Dans ce menu, vous pouvez activer le contrôle parental. Ce qui permet de filtrer les programmes en fonction de l'âge du téléspectateur.

Pour entrer dans ce menu, un mot de passe vous sera demandé. (Par défaut il est «**000000**»)

Entrez le mot de passe avec les touches numériques de votre télécommande (0 à 9) puis appuyez sur la touche **OK**.

Vous aurez le choix entre **Arrêt** ou **04 à 18 ans**.

Exemple : Si vous sélectionnez 12 ans, tous les programmes diffusés avec la mention -12ans nécessiteront un mot de passe pour être visualisés.

Utilisez les touches **VOL+/-** pour effectuer votre sélection.

VI.2) Définir mot de passe

Ce paramètre permet de changer le mot de passe actuel 000000 par celui de votre choix.

Pour cela il vous faudra entrer l'ancien mot de passe avec les touches numériques de votre télécommande, puis indiquez votre nouveau mot de passe et le confirmez.

* **Entrer ancien mot de passe** : Indiquez votre ancien mot de passe avec les touches numériques. (0 à 9)

* **Entrer nouveau mot de passe** : Indiquez votre nouveau mot de passe avec les touches numériques. (0 à 9)

* **Confirmer mot de passe** : Confirmez votre nouveau mot de passe avec les touches numériques. (0 à 9)

Lorsque celui-ci est confirmé, vous pourrez voir un message de confirmation s'affiché à l'écran.

Dans le cas contraire, répétez l'opération depuis le début.

PS : Pour être sur de ne pas l'oublier, notez votre nouveau mot de passe quelque part.

VI.3) Initialiser le décodeur?

Ce paramètre permet d'effectuer l'initialisation de votre décodeur. Pour cela, il suffit de placer le curseur sur Initialisation d'usine et d'appuyer sur la touche **OK**.

Dans un premier temps, un mot de passe vous sera demandé (par défaut 000000) et ensuite il vous faudra confirmer le message qui s'affichera en appuyant sur la touche **OK** ou annuler par la touche **EXIT**.

ATTENTION : Après celle-ci, toutes les informations seront définitivement perdues!

VI.4) Informations du décodeur

Pour accéder à ce paramètre, déplacez votre curseur sur celui-ci avec la touche **CH-** puis appuyez sur la touche **OK**. Vous verrez alors apparaître les informations concernant le modèle de votre décodeur, la version du logiciel ainsi que la version de matériel.

Modèle : Indique le nom de votre décodeur.

Version du logiciel : Indique la version du matériel

Version du matériel : Indique la version du logiciel du décodeur.

Appuyez sur la touche **EXIT** pour sortir de ce menu.

VI.5) Mise à jour logiciel

Pour accéder à ce paramètre, déplacez votre curseur sur celui-ci avec la touche **CH-** puis appuyez sur la touche **OK**. Vous verrez alors apparaître les options de mise à jour du logiciel de votre décodeur.

2 options seront disponibles : Par le signal ou par USB

Il suffit dans un premier temps de vérifier sur notre site www.optex.fr si une nouvelle version du logiciel est disponible ou non. Si c'est le cas, téléchargez le fichier zippé qui contiendra la mise à jour ainsi qu'un fichier d'explication.

Comment réaliser une mise à jour?

- 1) Téléchargez sur notre site www.optex.fr le fichier de mise à jour.
- 2) Dézippez les fichiers sur une clé USB ou disque dur externe (Non fournis)
- 3) Insérez la clé ou disque dur dans l'entrée USB du décodeur.
- 4) Sélectionnez dans le menu de mise à jour l'option «**Par USB**» puis validez avec la touche **OK**.
- 5) Sélectionnez ensuite le fichier de mise à jour puis validez avec la touche **OK**.

IMPORTANT : N'interrompez pas la procédure de mise à jour sous peine d'engendrer des dégâts à votre décodeur.

Vous verrez apparaître une barre de progression qui vous indiquera l'état d'avancement de la mise à jour.

Un message final vous indiquera d'éteindre puis de rallumer votre décodeur pour que la mise à jour soit prise en compte.

VII. USB

Votre décodeur est équipé d'un port USB ce qui lui permet de pouvoir visualiser des contenus multimedia stockés sur votre support USB. Ce support USB peut être soit une clé USB soit un disque dur externe de type 2,5" ou 3,5".

Remarque : Le décodeur est livré sans support USB.

C'est dans ce menu que vous pourrez accéder à la partie multimedia de votre décodeur et y effectuer les réglages désirés.

Pour accéder à ce menu «**USB**», utilisez les touches **VOL+/-** pour sélectionner le 7ème icône puis appuyez sur la touche **OK**.

Touches utilisées : VOL+/- pour déplacer le curseur et changer les valeurs, OK pour valider.

Ce menu est constitué de 5 sous-menus :

- a) Multimedia
- b) Timers
- c) Réglages photos

- d) Réglages films
- e) Infos USB, formatage...

VII.1) Multimedia

Cette partie du menu permet d'accéder à tous les fichiers multimedia stockés sur votre support USB (Photos, Musiques, Films et enregistrements)

Appuyez sur la touche **OK** pour accéder à ce menu. Vous verrez alors apparaître 4 icônes correspondants aux différents fichiers accessibles.

- 1) Musique
- 2) Photo

- 3) Film
- 4) Enregistrement

VII.1.a) Musique

C'est dans cette partie que vous pourrez écouter la musique stockée sur votre support USB.

Sélectionnez l'icône «**Musique**» avec les touches **VOL+/-** puis valider avec la touche **OK**.

Touches utilisées : VOL+/- pour changer le volume, CH+/- pour déplacer le curseur, OK pour valider la chanson sélectionnée et PLAY pour lire toutes les chansons.

Compatibilité de fichiers musicaux

Codec Audio	Extension de fichier	Bit rate
MPEG1 Layer2	MP3	32Kbps ~ 448Kbps(Bit rate) 32KHz ~ 48KHz(Sampling rate)
MPEG1 Layer3	MP3	32Kbps ~ 320Kbps(Bit rate) 32KHz ~ 48KHz(Sampling rate)
AC3	N/A (Fonctionne avec les fichiers vidéos uniquement)	32Kbps ~ 640Kbps(Bit rate) 32KHz, 44.1KHz, 48KHz(Sampling rate)
EAC3	N/A (Fonctionne avec les fichiers vidéos uniquement)	32Kbps ~ 6 Mbps 32KHz, 44.1KHz, 48KHz(Sampling rate)
AAC, HEAAC	M4A/AAC	24Kbps ~ 384Kbps(Bit rate) 8KHz ~ 48KHz(Sampling rate)
WMA	WMA/ASF	Bitrate: 128bps ~ 320Kbps Sampling Rate: 8KHz ~ 48KHz
LPCM	N/A (Fonctionne avec les fichiers vidéos uniquement)	Bitrate: 64Kbps ~ 1.5Mbps Sampling Rate: 8KHz ~ 48KHz
IMA-ADPCM/MS-ADPCM	N/A (Fonctionne avec les fichiers vidéos uniquement)	Bitrate: 384Kbps Sampling Rate: 8KHz ~ 48KHz
LBR	N/A (Fonctionne avec les fichiers vidéos uniquement)	Bitrate: 6Kbps ~ 96Kbps Sampling Rate: 8KHz ~ 48KHz

Cette partie est séparée par 3 parties distinctes :

* **Gauche** : Affiche la liste du contenu de votre support USB. (Fichiers et dossiers)

* **Droite** : Affiche toutes les informations relatives à la chanson sélectionnée.

* **Basse** : Affiche les boutons de fonction.

Comment écouter une chanson?

1) Sélectionnez la chanson que vous désirez écouter avec les touches **CH+/-**.

2) Appuyez ensuite sur la touche **OK** pour valider.

Astuce : Pour lire la totalité des chansons contenus dans un répertoire ou sur votre support USB, sélectionnez la 1ère chanson puis appuyez sur la touche **PLAY** de votre télécommande.

Comment écouter une chanson avec vos photos comme fond d'écran?

1) Sélectionnez la chanson que vous désirez écouter avec les touches **CH+/-**.

2) Appuyez ensuite sur la touche **OK** pour valider.

Astuce : Pour lire la totalité des chansons contenus dans un répertoire ou sur votre support USB, sélectionnez la 1ère chanson puis appuyez sur la touche **PLAY** de votre télécommande.

3) Appuyez ensuite sur la touche **EXIT** pour revenir au menu de sélection MULTIMEDIA.

4) Sélectionnez le menu «**Photo**» avec les touches **CH+/-** puis validez avec la touche **OK**.

5) Il ne vous reste plus qu'à sélectionner les photos ou le répertoire contenant les photos que vous désirez visualiser et d'appuyez sur la touche **PLAY** pour lancer le diaporama.

Pour sortir de ce mode, appuyez sur la touche **EXIT**.

VII.1.b) Photo

C'est dans cette partie que vous pourrez visualiser toutes les photos stockées sur votre support USB. Sélectionnez l'icône «**Photo**» avec les touches **VOL+/-** puis valider avec la touche **OK**.

Touches utilisées : CH+/- pour déplacer le curseur, OK pour valider la photo sélectionnée, PLAY pour faire un diaporama de toutes vos photos, GOTO pour afficher les photos en miniatures.

Compatibilité de fichiers photos

Extension de fichier	Résolution maximum
*.jpg (Ligne de base)	16384x12800
*.jpg (Progressive)	1280x1024
*.bmp et *.png	9600x6144

Cette partie est séparée par 3 parties distinctes :

- * **Gauche** : Affiche la liste du contenu de votre support USB. (Fichiers et dossiers)
- * **Droite** : Affiche toutes les informations relatives à la photo sélectionnée. (Nom, taille poids)
- * **Basse** : Affiche les boutons de fonction.

Comment visualiser une photo?

- 1) Sélectionnez la photos que vous désirez visualiser puis appuyez sur la touche **OK**.
- 2) Utilisez les touches |◀◀ et ▶▶| pour passer d'une photo à une autre.

Comment visualiser vos photos en mode diaporama?

- 1) Sélectionnez le répertoire contenant les photos à visualiser puis appuyez sur la touche **PLAY**.
- PS : Pour quitter ce mode, appuyez sur la touche **EXIT**.

Comment visualiser vos photos en mode miniatures?

- 1) Sélectionnez le répertoire contenant les photos à visualiser puis appuyez sur la touche **GOTO**.
 - 2) Il ne vous reste plus qu'à déplacer votre curseur sur la photo de votre choix avec les touches **VOL+/-**, **CH+/-** et validez avec la touche **OK** pour l'afficher en mode plein écran.
- PS : Pour quitter ce mode, appuyez sur la touche **EXIT**.

La touche **Rouge** permet de zoomer sur la photo sélectionnée en mode plein écran. Vous pouvez zoomer de **x2** à **x8** en appuyant successivement sur cette touche.

La touche **Verte** permet de faire tourner la photo dans le sens inverse des aiguilles d'une montre.

La touche **Jaune** permet de faire tourner la photo dans le sens des aiguilles d'une montre.

VII.1.c) Film

C'est dans cette partie que vous pourrez visualiser toutes les vidéos stockées sur votre support USB. Sélectionnez l'icône «**Films**» avec les touches **VOL+/-** puis valider avec la touche **OK**.

Touches utilisées : CH+/- pour déplacer le curseur, OK pour pré-visualiser la vidéo sélectionnée, touche ROUGE pour passer du mode pré-visualisation au mode plein écran.

Compatibilité de fichiers vidéos

Extension fichier	Container	Codec Vidéo	SPEC	Bit Rate	Profile	Commentaire
dat, mpg, mpeg	MPG, MPEG	Mpeg1,2	1920x1080 @ 30P	20Mbit/sec	Main Profile	MP4: GMC n'est pas supporté
ts, trp, tp, m2ts	MPEG2 -TS H264-TS	MPEG2 ,H.264	1920x1080 @ 30P	20Mbit/sec	H264: Main Profile and High Profile @ Level 4.0 MPEG2: Main Profile	
vob	MPEG2 -PS	MPEG2	1920x1080 @ 30P	20Mbit/sec	Main Profile	
mp4	AVI, MP4	MPEG4 Divx 3.11, Divx 4.12, Divx 5.x, Divx 6, Xvid 1.00, Xvid 1.01, Xvid 1.02, Xvid 1.03, Xvid 1.10-beta1/2 H.264	1920x1080 @ 30P	20Mbit/sec	H264: Main Profile and High Profile @ Level 4.0 MPEG4: Simple Profile and Advanced Simple Profile @ Level 5	
mkv	MKV	H.264, MPEG1,2,4	1920x1080 @ 30P	20Mbit/sec	H264: Main Profile and High Profile @ Level 4.0 MPEG4: Simple Profile and Advanced Simple Profile @ Level 5	
divx, avi	AVI(1.0, 2.0), DMFO,1,2	MPEG2, MPEG4 Divx 3.11, Divx 4, Divx 5, Divx 6, Xvid 1.00, Xvid 1.01, Xvid 1.02, Xvid 1.03, Xvid 1.10-beta1/2 H.264	1920x1080 @ 30P	20Mbit/sec	MPEG2: Main Profile MPEG4: Simple Profile and Advanced Simple Profile @ Level 5	
Motion JPEG	AVI, MOV	JPEG	640x480 @ 30P	10Mbit/sec		

Cette partie est séparée par 3 parties distinctes :

- * **Gauche** : Affiche la liste du contenu de votre support USB. (Fichiers et dossiers)
- * **Droite** : Affiche toutes les informations relatives à la vidéo sélectionnée. (Nom, et taille du fichier)
- * **Basse** : Affiche les boutons de fonction.

Comment visualiser une vidéo?

- 1) Sélectionnez la vidéo que vous désirez visualiser puis appuyez sur la touche **OK**.
- 2) Appuyez ensuite sur la touche **Rouge** pour passer en mode plein écran.

Astuce : Si vous avez arrêté la lecture d'un film et que vous décidez de relire ce même film, vous avez la possibilité de reprendre la lecture là où elle était arrêtée. Il suffit d'appuyer sur la touche OK sur la fonction Reprendre ou EXIT pour Annuler et relire depuis le début.

La touche **STOP** permet d'arrêter la lecture du fichier.

La touche **PLAY/PAUSE** permet de faire une pause sur la lecture en cours.

La touche **GOTO** permet d'accéder à une partie bien définie du film sélectionné grâce aux touches numériques (1 à 9)

Les touches ◀◀ et ▶▶ permettent de faire des avances ou retours rapides de **X2 à x32**.

Les touches |◀◀ et ▶▶| permettent de passer au film suivant ou précédent.

VII.1.d) Enregistrement

C'est dans cette partie que vous pourrez visualiser tous les enregistrements que vous avez réalisés sur votre support USB.

Sélectionnez l'icône «**Enregistrements**» avec les touches **VOL+/-** puis valider avec la touche **OK**.

Touches utilisées : CH+/- pour déplacer le curseur, OK pour pré-visualiser l'enregistrement sélectionné, touche ROUGE pour passer du mode pré-visualisation au mode plein écran, touche VERTE permet de renommer l'enregistrement sélectionné et touche JAUNE permet de supprimer.

Cette partie est séparée par 3 parties distinctes :

- * **Gauche** : Affiche la liste du contenu de votre support USB. (Fichiers et dossiers)
- * **Droite** : Affiche toutes les informations relatives à l'enregistrement sélectionné. (Nom, et taille du fichier)
- * **Basse** : Affiche les boutons de fonction.

Comment visualiser un enregistrement?

- 1) Sélectionnez l'enregistrement que vous désirez visualiser puis appuyez sur la touche **OK**.
- 2) Appuyez ensuite sur la touche **Rouge** pour passer en mode plein écran.

Astuce : Si vous avez arrêté la lecture d'un enregistrement et que vous décidez de relire ce même enregistrement, vous avez la possibilité de reprendre la lecture là où elle était arrêtée. Il suffit d'appuyer sur la touche OK sur la fonction Reprendre ou EXIT pour Annuler et relire depuis le début.

La touche **STOP** permet d'arrêter la lecture du fichier.

La touche **PLAY/PAUSE** permet de faire une pause sur la lecture en cours.

La touche **GOTO** permet d'accéder à une partie bien définie de l'enregistrement sélectionné grâce aux touches numériques (1 à 9)

Les touches ◀◀ et ▶▶ permettent de faire des avances ou retours rapides de **X2 à x32**.

Les touches |◀◀ et ▶▶| permettent de passer à l'enregistrement suivant ou précédent.

VII.2) Réglages Timer

Ce menu permet d'effectuer des programmations grâce aux timers de votre décodeur. Il a pour fonctionnalité d'allumer le décodeur à une date donnée pendant une durée définie pour effectuer des enregistrements lorsque vous êtes absent et de mettre le décodeur en veille à la fin de ceux-ci.

Avant d'effectuer des programmations, vérifiez que l'heure ainsi que la date de votre décodeur soient correctement réglées pour éviter les problèmes d'enregistrements.

Vous avez la possibilité de régler jusqu'à 10 timers différents.

VII.2.a) Comment programmer 1 timer?

1) Type de chaîne : Sélectionnez le type de programme sur lequel vous désirez effectuer l'action. Vous avez le choix entre **Chaîne TV** et **Radio**. Faites votre choix à l'aide des touches **VOL+/-**.

2) N° de chaîne : Permet de sélectionner le Numéro de la chaîne pour laquelle vous désirez effectuer votre programmation. Utilisez les touches **VOL+/-** pour faire votre sélection.

PS : Vous remarquerez que le nom de la chaîne changera automatiquement en dessous.

3) Nom de la chaîne : Sélectionnez d'abord le numéro de Timer que vous désirez utiliser en utilisant les touches **VOL+/-**.

PS : Vous remarquerez que ce paramètre n'est pas accessible.

4) Date début : Permet d'indiquer la date de départ à laquelle le timer doit démarrer. Utilisez pour cela les touches numériques de votre télécommande (0 à 9).

5) Heure début : Permet de régler l'heure à laquelle le programme doit démarrer. Pour cela, utilisez les touches numériques de votre télécommande (0 à 9).

6) Heure de fin : Permet de régler l'heure à laquelle le programme doit s'arrêter. Pour cela, utilisez les touches

numériques de votre télécommande (0 à 9).

7) Répétition : Permet de choisir la fréquence à laquelle vous désirez faire cette programmation. Utilisez les touches **VOL+/-** pour changer de paramètres. Vous aurez le choix entre **Une fois, Quotidien et Hebdomadaire**.

8) Mode : Sélectionnez l'action à utiliser pour le timer sélectionné. Vous aurez le choix entre **Enregistrement et Simple rappel**.

* **Enregistrement** : Cela signifie que votre décodeur effectuera l'enregistrement programmé.

* **Simple rappel** : Cela signifie que votre décodeur s'allumera sur la chaîne indiquée mais ne fera pas d'enregistrement.

Une fois terminé, il ne vous reste plus qu'à appuyer sur la touche **OK** pour enregistrer votre timer.

VII.2.b) Comment modifier 1 timer?

Il suffit pour cela de sélectionner dans la liste des Timers disponibles celui que vous désirez modifier avec les touches **CH+/-** puis appuyez sur la touche **Verte** de votre télécommande.

Vous aurez ensuite accès à tous les paramètres du timer sélectionné.

Il ne vous reste plus qu'à effectuer les changements désirés et d'appuyer sur la touche **OK** pour enregistrer.

VII.2.c) Comment supprimer 1 timer?

Il suffit pour cela de sélectionner dans la liste des Timers disponibles celui que vous désirez supprimer avec les touches **CH+/-** puis appuyez sur la touche **Bleue** de votre télécommande.

Il faudra ensuite confirmer la suppression en appuyant sur la touche **OK** ou sur la touche **EXIT** pour annuler.

VII.3) Réglages photos

Ce paramètre permet de configurer la partie photo pour les visualisations futures. Placez votre curseur sur ce paramètre, puis appuyez sur la touche **OK**.

Touches utilisées : VOL+/- pour changer de valeur

Vous aurez ainsi accès aux paramètres ci-dessous :

* **Durée affichage** : Permet de définir la durée à laisser entre chaque photo lors d'un diaporama. Vous aurez le choix entre **1 à 8 secondes**.

* **Mode changement** : Permet de sélectionner le type d'effet à appliquer sur chaque photo durant le diaporama.

* **Format de l'image** : Permet de sélectionner le format des images visionnées. Vous aurez le choix entre **Conserver ou Etirer**.

VII.4) Réglages films

Ce paramètre permet de configurer la partie films pour les visualisations futures. Placez votre curseur sur ce paramètre, puis appuyez sur la touche **OK**.

Touches utilisées : VOL+/- pour changer de valeur

Vous aurez ainsi accès aux paramètres ci-dessous :

* **Taille sous-titres** : Permet de définir la taille des sous-titres à afficher. Vous aurez le choix entre **Normal, gros et petits**.

* **Arrière plan sous-titres** : Permet de sélectionner la couleur pour l'arrière plan des sous-titres. Vous aurez le choix entre **transparent, gris, jaune/vert et blanc**.

* **Couleur sous-titres** : Permet de sélectionner la couleur du texte des sous-titres. Vous aurez le choix entre **Rouge, bleue, vert, blanc et noire**.

VII.5) Infos USB, formatage...

Ce paramètre permet de formater votre support USB ou d'obtenir les informations. Placez votre curseur sur ce paramètre, puis appuyez sur la touche **OK**.

Touches utilisées : VOL+/- pour changer de valeur

Vous aurez ainsi accès aux paramètres ci-dessous :

1) Périphérique

2) Formatage

VII.5.a) Périphérique

Ce paramètre permet d'accéder au support USB connecté sur votre décodeur. Vous pourrez ainsi connaître différentes informations.

Appuyez sur la touche **OK** pour y accéder.

Utilisez les touches **VOL+/-** pour changer de partition si votre support possède plusieurs partitions.

Vous verrez les informations suivantes :

* **Type support**

* **Espace total**

* **Espace libre**

VII.5.b) Formatage

Ce paramètre permet de formater **au travers du décodeur** votre support USB. Placez votre curseur sur ce paramètre puis appuyez sur la touche **OK** pour y accéder.

Il ne vous reste plus qu'à sélectionner la partition que vous désirez formater puis d'appuyer sur la touche **OK**.

Validez par la touche **OK** le message qui s'affichera à l'écran ou appuyez sur **EXIT** pour annuler.

ATTENTION : lorsque vous aurez confirmé, toutes les données présentes sur votre support seront définitivement supprimées.

Remarque : Vous pouvez également formater votre support au travers de votre ordinateur. Il vous suffit pour cela de télécharger une application comme «**Fat32Formatter32.exe**» sur internet.

Cette application permet de formater votre support USB en FAT32.

VIII. ENREGISTREMENT

Votre décodeur est équipé d'une connexion USB2.0 qui permet d'enregistrer directement sur n'importe quel support USB. Son simple tuner, vous permet tout de même de regarder une chaîne et d'en enregistrer une autre à partir du moment où celle-ci se situe sur le même canal de diffusion.

VIII.1) Par la fiche USB sur un support externe

Ce décodeur vous donne la possibilité outre le fait de lire tous les fichiers multimedia (vidéos, photos et musiques), de pouvoir enregistrer la chaîne sélectionnée directement sur votre support USB.

Pour pouvoir effectuer des enregistrements, il est impératif de formater votre support USB. (Formatage en FAT32)
Le décodeur est en revanche capable de lire le contenu sur les partitions qu'elles soient **en FAT32 ou en NTFS**.

C'est pourquoi, votre décodeur possède une fonction de formatage qui permet d'utiliser votre support USB sans avoir besoin d'ordinateur pour pouvoir le formater. (Voir paragraphe «VII.5.b) Formatage», page 22)

Vous pouvez utiliser n'importe quel support, cela va de la simple clé USB au disque dur externe qu'il soit auto-alimenté (Pour les disques 2,5") ou avec alimentation externe. (Pour les disques 3,5")

Condition d'utilisation de la fonction enregistrement

Nous attirons votre attention sur cette partie très importante car il est malheureusement possible en raison de la multitude de support USB existants, que votre support ne soit pas compatible avec notre décodeur pour la partie enregistrement.

Utilisation de votre support USB

1) Connectez sur la face avant de votre décodeur, votre support USB qu'il soit disque dur ou clé USB.

Vous verrez apparaître le message «**Support USB connecté!**»

2) Le décodeur analysera ensuite ce support. (Plus ou moins long suivant la capacité de celui-ci)

3) Dès que votre décodeur aura terminé et que tout s'est correctement déroulé (Pas de message d'erreur), le disque sera alors prêt pour être utilisé.

VIII.1.a) Enregistrer 1 programme en mode direct?

C'est la méthode la plus simple et la plus rapide pour effectuer un enregistrement. Il vous suffit pour cela de sélectionner la chaîne que vous désirez enregistrer avec les touches **CH+/-** puis d'appuyez sur la touche **RECORD** de votre télécommande. Vous pourrez voir apparaître 1 logo en haut à droite de l'écran avec la durée écoulée. Une 2ème pression sur la touche **RECORD** permet de sélectionner la durée d'enregistrement. Utilisez les touches **VOL+/-** pour indiquer la durée de votre choix puis validez avec la touche **OK**.

VIII.1.b) Enregistrer 1 programme au travers de l'EPG?

Pour accéder à ce menu, appuyez sur la touche **EPG** de votre télécommande.

Sélectionnez ensuite avec les touches **VOL+/-** la chaîne sur laquelle vous désirez effectuer une programmation puis utilisez les touches **CH+/-** pour déplacer le curseur parmi les programmes diffusés.

Sélectionnez le programme de votre choix puis appuyez sur la touche **OK**.

Vous pourrez constater que le décodeur accède de lui même au menu Timer et celui-ci a repris toutes les données du programme sélectionné

* **Le N° de chaîne**

* **La date**

* **L'heure de départ**

* **L'heure de fin**

Il ne vous reste plus qu'à régler les paramètres répétition et mode avec les touches **VOL+/-** puis d'appuyez sur la touche **OK** pour confirmer. Une fois confirmé, vous pourrez voir apparaître dans le tableau des timers, le timer que vous avez confirmé.

A tout moment, vous avez la possibilité d'éditer un timer enregistré. Il suffit pour cela d'appuyer sur la touche **ROUGE** de votre télécommande.

VIII.1.c) Enregistrer 1 programme au travers du timer?

Pour accéder à ce menu, appuyez sur la touche **TIMER** de votre télécommande. Il ne reste plus qu'à changer tous les paramètres décrits ci-dessous :

1) Type de chaîne : Sélectionnez le type de programme sur lequel vous désirez effectuer l'action. Vous avez le choix entre **Chaîne TV** et **Radio**. Faites votre choix à l'aide des touches **VOL+/-**.

2) N° de chaîne : Permet de sélectionner le Numéro de la chaîne pour laquelle vous désirez effectuer votre programmation. Utilisez les touches **VOL+/-** pour faire votre sélection.

PS : Vous remarquerez que le nom de la chaîne changera automatiquement en dessous.

3) Nom de la chaîne : Sélectionnez d'abord le numéro de Timer que vous désirez utiliser en utilisant les touches **VOL+/-**.

PS : Vous remarquerez que ce paramètre n'est pas accessible.

4) Date début : Permet d'indiquer la date de départ à laquelle le timer doit démarrer. Utilisez pour cela les

touches numériques de votre télécommande (0 à 9).

5) Heure début : Permet de régler l'heure à laquelle le programme doit démarrer. Pour cela, utilisez les touches numériques de votre télécommande (0 à 9).

6) Heure de fin : Permet de régler l'heure à laquelle le programme doit s'arrêter. Pour cela, utilisez les touches numériques de votre télécommande (0 à 9).

7) Répétition : Permet de choisir la fréquence à laquelle vous désirez faire cette programmation. Utilisez les touches **VOL+/-** pour changer de paramètres. Vous aurez le choix entre **Une fois, Quotidien et Hebdomadaire**.

8) Mode : Sélectionnez l'action à utiliser pour le timer sélectionné. Vous aurez le choix entre **Enregistrement et Simple rappel**.

* **Enregistrement** : Cela signifie que votre décodeur effectuera l'enregistrement programmé.

* **Simple rappel** : Cela signifie que votre décodeur s'allumera sur la chaîne indiquée mais ne fera pas d'enregistrement.

Une fois terminé, il ne vous reste plus qu'à appuyer sur la touche **OK** pour enregistrer votre timer.

VIII.2) Timeshift

Définition du Timeshift?

Technologie logicielle (sur PC) ou matérielle (dans un décodeur TNT ou satellite) qui sert à mettre en pause une émission de télévision visionnée en direct, afin de reprendre la lecture plus tard. Le flux vidéo, à partir de la mise en pause, est enregistré sur un disque dur. A la reprise de la lecture, la suite du programme est diffusée à partir du moment de la pause, tandis que l'enregistrement du reste de l'émission continue en tâche de fond. Il s'agit donc d'un semi-différé.

Exemple concret

Vous regardez un match de football et à 20 minutes du départ, le téléphone sonne! Vous avez donc le réflexe d'appuyer sur la touche **Play/Pause**. Vous avez une discussion d'environ 15 minutes, vous raccrochez et revenez devant votre téléviseur.

Il suffit d'appuyer sur la touche **Play/Pause** pour sortir de ce mode et visualiser la suite de votre match à la position même où vous avez appuyé sur **Play/Pause** la première fois. (Le décodeur a continué d'enregistrer la suite de votre match et vous indique même la durée!)

Lorsque vous serez dans le mode Timeshift, vous pourrez utiliser les touches décrites ci-dessous :

La touche **Stop** permet d'arrêter le timeshift.

La touche **Play/Pause** permet de reprendre le programme là où il était arrêté.

Les touches ◀◀ et ▶▶ permettent de faire des avances ou retours rapides de **X2 à x32**.

IX. INFORMATION DIVERSES

IX.1) Bandeau d'information

Lorsque vous appuyez sur la touche **INFO** de votre télécommande, vous pourrez voir toutes les informations concernant la chaîne sélectionnée.

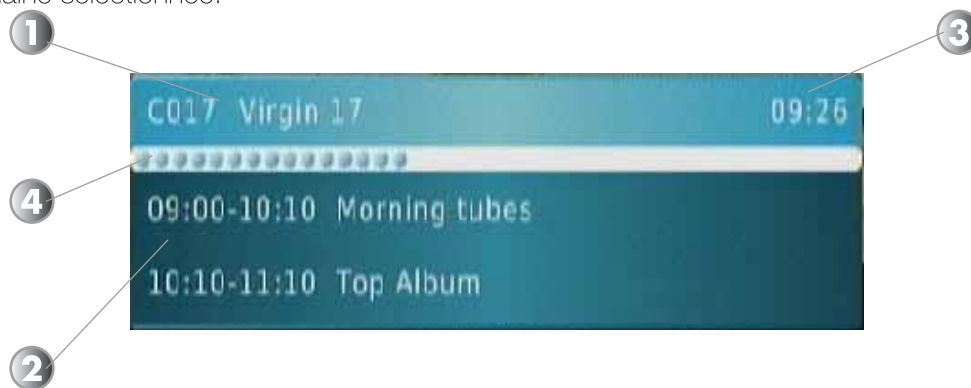

1. Indique le nom et le numéro de la chaîne.
2. Indique le programme actuel et le programme suivant.
3. Indique l'heure actuelle.
4. Indique la progression du programme en cours.

Si vous appuyez une seconde fois sur cette touche, vous verrez apparaître cette fois-ci les informations relatives à la réception de signal. (Barre de niveau, qualité...)

Vous verrez : **La fréquence, largeur de bande, programme actuel et suivant ainsi que le détail du programme sélectionné.**

Les touches **JAUNE** et **BLEUE** permettent de naviguer de page en page dans le détail du programme. La barre de qualité est également présente pour vous indiquez la réception de signal.

IX.2) Audio

Lorsque vous appuyez sur la touche **AUDIO**, apparaît alors les paramètres audio de la chaîne sélectionnée.

Vous pouvez changer le mode audio entre **Stéréo, droit et gauche** avec les touches **VOL+/-**.

Si la chaîne diffuse plusieurs pistes audio, vous pourrez les sélectionner avec les touches **CH+/-**.

Si la chaîne diffuse le son en Dolby Digital+ (DD+), vous pourrez sélectionner la piste Dolby avec les touches **CH+/-**. Vous verrez apparaître un logo incluant un D+ pour Dolby Digital+.

IX.3) Teletext

Vous avez la possibilité d'afficher les données TELETXT si celles-ci sont disponibles!

Pour cela, sélectionnez la chaînes désirée puis appuyez sur la touche **TXT** de votre télécommande.

Pour quitter le Teletext, appuyer sur la touche **EXIT**.

IX.4) Sous-titrages

Vous avez la possibilité d'afficher les sous-titres de la chaîne en cours s'ils sont disponibles.

Pour cela appuyez sur la touche **SUBTITLE** de votre télécommande et sélectionnez le type. Vous avez le choix entre **Arrêt ou la langue du sous-titre désiré.**

Faites votre sélection avec les touches **CH+/-** puis appuyez sur la touche **OK** pour valider

Pour supprimer le sous-titrage, sélectionnez **Arrêt** et appuyez sur la touche **EXIT**.

IX.5) Touche FAV

Lorsque vous avez placé des chaînes en liste favorite dans le menu **GESTION DES CHAINES**, vous pouvez y accéder directement en appuyant sur la touche **FAV** de votre télécommande.

Le changement des chaînes favorites parmi la liste s'effectue avec les touches **CH+/-**.

X. PROBLEMES RENCONTRES

FONCTIONNEMENT GENERAL

• **Le message «PAS DE SIGNAL» s'affiche à l'écran!**

1. La chaîne sélectionnée a changé de fréquence.
2. Vérifiez vos connexions de câble coaxial.
3. Votre antenne a peut-être bougée. Il faudra certainement refaire un réglage.
4. Votre installation présente un problème sur un de ces composants (Amplificateur, alimentation, répartiteur ou coupleur...). Il faudra peut-être le remplacer.
5. La fonction ALIMENTATION 5 VOLTS n'est pas activée. (Uniquement lorsque vous utilisez une antenne d'intérieur)

• **Le message "Surcharge Alimentation Tuner" s'affiche sur l'écran!**

1. Désactivez la fonction ALIMENTATION 5 VOLTS de votre récepteur.
2. Vérifiez toutes vos connexions.

• **La télécommande ne répond plus!**

1. Les piles sont usées (remplacer-les)
2. La télécommande n'est pas dirigée correctement ou vous êtes situé trop loin de votre récepteur.

• **Vous voyez l'image mais il n'y a pas de son!**

1. Votre cordon péritel n'est pas correctement enfoncé ou ce n'est pas un cordon avec 21 broches câblées.
2. Le volume du récepteur est au minimum.
3. La fonction MUET de votre récepteur est activée.

• **L'image apparaît mais elle est pixelisée! (Formation de carré d'images)**

1. Le signal réceptionné par votre antenne est trop faible. Il faudra peut-être la ré-orienter ou ajouter un amplificateur.
2. Une mauvaise connexion entre votre câble coaxial et votre fiche 9,52mm n'est pas réalisée correctement.

FONCTIONNEMENT USB

• **Le message «Vitesse d'écriture trop lente» s'affiche à l'écran!**

1. Votre support USB n'est pas assez rapide pour effectuer correctement votre enregistrement! Ce problème apparaît souvent lorsque le support USB est une clé USB. Essayez de remplacer votre support par un disque dur externe.

XI. CARACTERISTIQUES TECHNIQUES

Tuner

Bande de fréquence d'utilisation : 174 ~ 862 MHz

Niveau de signal d'entrée RF : -75 ~ -20dBm

Impédance d'entrée : 75 Ohms

Largeur de bande : 6, 7 ou 8MHz

Processeur

Processeur principal : MSD7818

Mémoire Flash : 32Mb

DDR : 512Mb

Décodeur vidéo

Niveau profile : ISO/IEC13818-2 MPEG2 (MP@ML) / MPEG-4 AVS / H.264 compatible

Sortie vidéo : CVBS et RVB

Résolution vidéo : PAL 720x576, NTSC 720x480, 1080i

Aspect : 4:3, 16:9

Démodulateur

Démodulation : QPSK, 16QAM, 64QAM

Spectre OFDM : 2K et 8K

Standard DVB-T : EN300744

Connecteur

Antenne : 9,52mm IEC mâle (entrée) / 9,52mm IEC femelle (sortie)

USB2.0 : Partie multimedia

HDMI : Sortie HDMI1.3

Péritel : Sortie péritel 21 broches

Face avant / Télécommande

Cellule INFRA-ROUGE : 38KHz

Piles utilisées : 2 x 1,5V

Données générales

Bande de tension d'utilisation : 90VAC ~ 230VAC, 50Hz

Consommation en fonctionnement : < 8W

Consommation en veille : < 0.5W

Température d'utilisation : 0~40°C

Dimensions : 132 x 108 x 32mm

Poids : 0,5Kg



Société NORMAND OPTEX

117 Bld Eugène Thomas

62110 Héning-Beaumont

www.optex.fr

