

520002
CALI-P

FR Module de commande WiFi
Pour radiateur Fil pilote



PILOTE WIRE



WiFi



Electrical
consumption
monitoring



Made in
France



At Home



works with the
Google Assistant



2ans
Garantie



hotline

SOMMAIRE

A. CONSIGNES DE SÉCURITÉ	5
1. PRÉCAUTIONS D'UTILISATION	5
2. ENTRETIEN ET NETTOYAGE	5
3. RECYCLAGE	5
B. DESCRIPTION DU PRODUIT	6
1. CONTENU DU KIT	6
2. MODULE CHAUFFAGE	6
C. INSTALLATION	7
1. INSTALLATION DU MODULE CHAUFFAGE	7
2. INSTALLATION DE L'APPLICATION MOBILE ET CRÉATION D'UN COMPTE	8
3. APPAIRAGE DU MODULE	9
4. RÉINITIALISATION DU MODULE	10
D. UTILISATION	12
1. UTILISATION AVEC GOOGLE HOME	12
1.1. SI VOUS DISPOSEZ D'UN SMARTPHONE ANDROID ÉQUIPÉ DE L'ASSISTANT GOOGLE.	12
1.2. SI VOUS DISPOSEZ D'UN SMARTPHONE ANDROID NON ÉQUIPÉ DE L'ASSISTANT GOOGLE OU D'UN IPHONE	12
2. ASSOCIATION D'UN OBJET CONNECTÉ ATHOME ET GOOGLEHOME	12
2.1. ATHOME	12
2.2. ASSOCIATION ATHOME À GOOGLE HOME	13
2.3. COMMANDE VOCALE GOOGLE HOME	15

3. ROUTINES	16
4. EXEMPLE DE ROUTINES	16
5. UTILISATION AVEC AMAZON ALEXA	17
6. PROGRAMMER AVEC ALEXA (AVEC OU SANS ENCEINTE DOMOTIQUE)	18
6.1. DÉTECTION DES OBJETS CONNECTÉS DANS L'APPLICATION ALEXA	19
6.2. CONFIGURER UN PROGRAMME	19
6.3. EXEMPLES D'UTILISATIONS POSSIBLES AVEC D'AUTRES ÉLÉMENTS DE LA GAME AT HOME	23
7. SUIVI DE LA CONSOMMATION ÉLECTRIQUE	24

E. INFORMATIONS TECHNIQUES ET LEGALES **25**

1. CARACTÉRISTIQUES TECHNIQUES	25
2. GARANTIE	25
3. ASSISTANCE ET CONSEIL	25
4. RETOUR PRODUIT – SAV	25
5. DÉCLARATION DE CONFORMITÉ	25

A - CONSIGNES DE SÉCURITÉ**1 - PRÉCAUTIONS D'UTILISATION**

- Ne laissez pas les enfants manipuler le produit.
- Ce produit est prévu pour une utilisation exclusivement intérieure.
- Ce produit est prévu pour être utilisé avec un smartphone compatible en WiFi ou thermostat compatible.
- Lors du perçage, veillez à ne pas endommager de câbles électriques ou de tuyauterie sous la surface.
- L'installation électrique doit être conforme aux normes en vigueur (NF C 15-100) et doit être faite de préférence par un personnel qualifié.

2 - ENTRETIEN ET NETTOYAGE

- Coupez l'alimentation électrique avant tout entretien.
- Votre produit ne nécessite aucune maintenance particulière.
- Utilisez un simple chiffon doux légèrement humidifié pour nettoyer votre produit.
- N'utilisez pas de substances abrasives ou corrosives.
- Ne vaporisez pas directement le produit avec un aérosol.

3 - RECYCLAGE

Ce logo signifie qu'il ne faut pas jeter les appareils hors d'usage avec les ordures ménagères. Les substances dangereuses qu'ils sont susceptibles de contenir peuvent nuire à la santé et à l'environnement. Faites reprendre ces appareils par votre distributeur ou utilisez les moyens de collecte sélective mis à votre disposition par votre commune.



Pour en savoir plus :
www.quefairedemesdechets.fr

B - DESCRIPTION DU PRODUIT

1 - CONTENU DU KIT

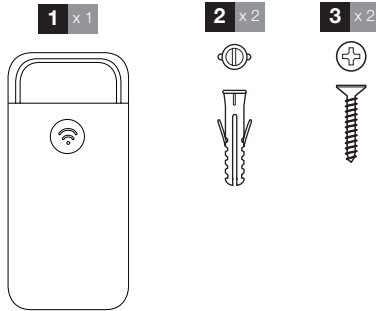

1	Module de commande pour chauffage électrique
2	Chevilles pour fixation du module au mur

3	Vis pour fixation du module au mur
---	------------------------------------

2 - MODULE CHAUFFAGE

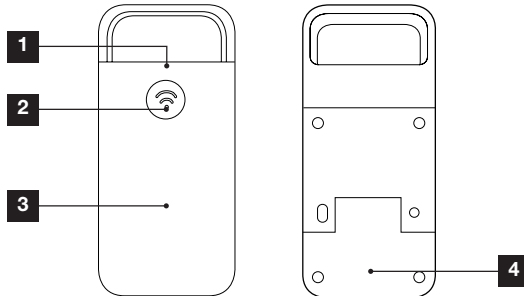

1	Témoins de fonctionnement (détail en page 11)
2	Bouton de reset et de changement d'état manuel

3	Cache plastique avant (donne accès aux trous de fixation)
4	Cache plastique arrière (donne accès au bornier de connexion)

1 - INSTALLATION DU MODULE CHAUFFAGE

Après avoir coupé l'alimentation électrique, démontez le radiateur du mur pour avoir un accès plus facile.

Pour procéder au raccordement électrique, retirez le cache plastique arrière ainsi que le serre-câble.

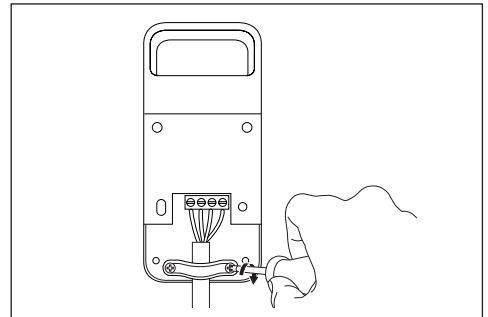
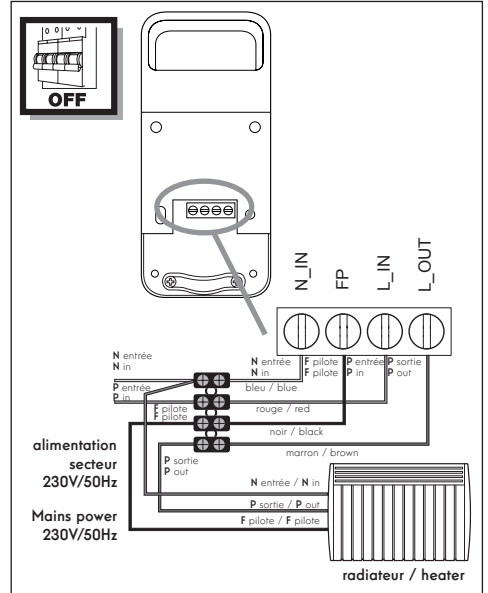
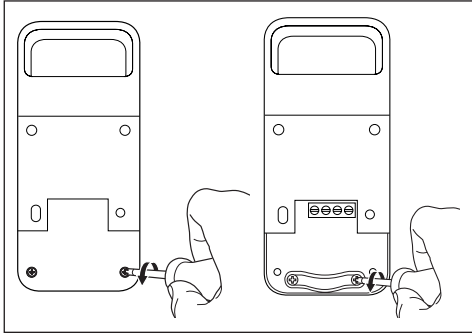
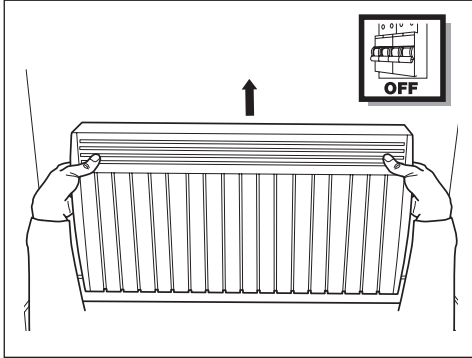

Une fois le raccordement électrique effectué, remettez en place le cache plastique arrière et fixez le récepteur au mur à l'aide des chevilles et vis fournies. Les fixations fournies conviennent uniquement aux murs en maçonneries.

C - INSTALLATION

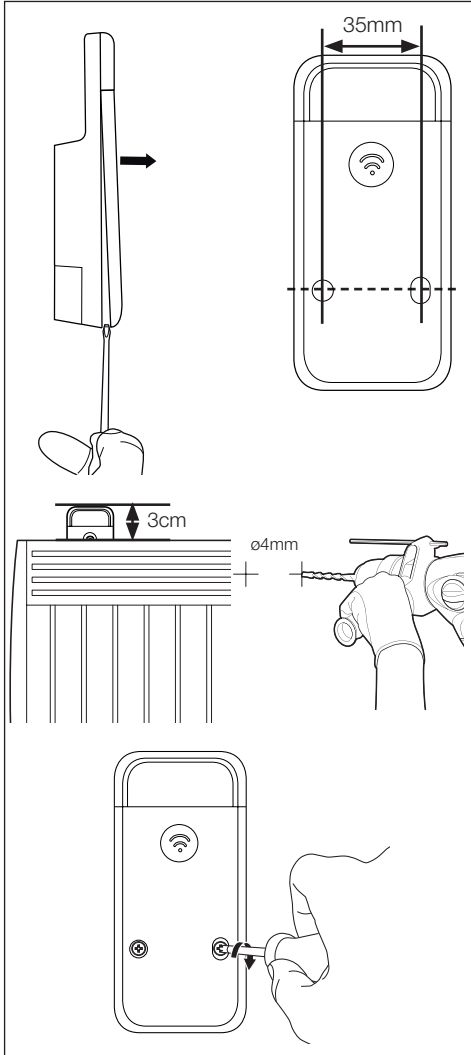

Après avoir fixé le récepteur au mur, vous pouvez alors remonter le radiateur.

Il est important que votre radiateur soit réglé en mode piloté ou fil pilote (voir le manuel de votre radiateur).

2 - INSTALLATION DE L'APPLICATION MOBILE ET CRÉATION D'UN COMPTE

Une fois le module de chauffage connecté, suivez les instructions suivantes pour procéder à l'appairage.

Télécharger l'application **Thomson At Home** sur Android Play Store ou sur Apple store



Lancez l'application et connectez-vous si vous avez déjà un compte, si ce n'est pas le cas appuyez sur **INSCRIPTION** et laissez-vous guidé par l'application

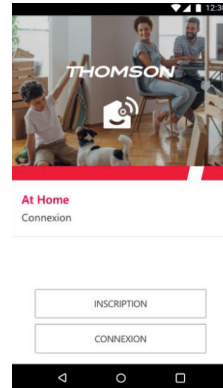

Une fois votre adresse e-mail et votre mot de passe personnel saisis, vous recevrez un code de validation dans votre boîte e-mail. Entrer ce code pour finaliser l'inscription, attention cet email peut se trouver dans vos courriers indésirables.

C - INSTALLATION



Vérifier le branchement et appuyer sur **COMMENCER LA CONFIGURATION**.

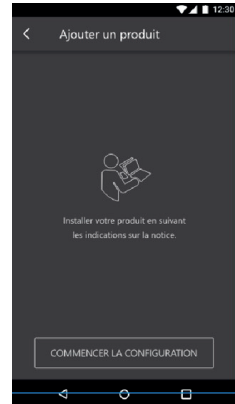

3 - APPAIRAGE DU MODULE

Le module chauffage est par défaut en mode appairage. Assurez-vous que votre téléphone est connecté sur le réseau 2.4GHz de votre box ADSL. Pour commencer l'appairage, appuyez sur **AJOUTER UN PRODUIT**.

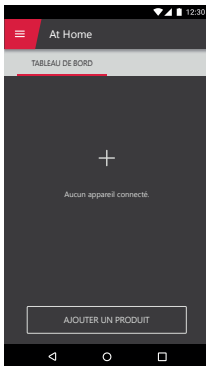

Sélectionner votre réseau WIFI 2.4GHz (**attention**, votre smartphone doit être connecté au réseau wifi sur lequel le module va être connecté), insérer votre mot de passe réseau et appuyer sur **SUIVANT**.

Version Android

Version IOS

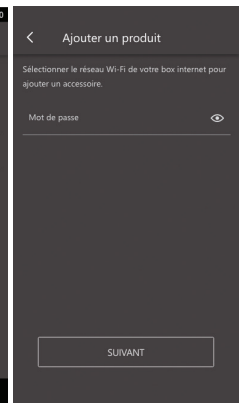
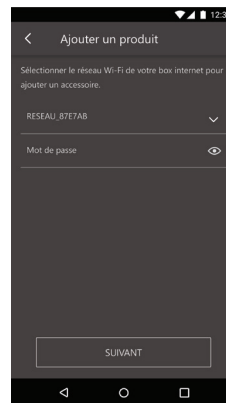

Sélectionner le produit que vous souhaitez appairer, sélectionner le module **CALI-P**.

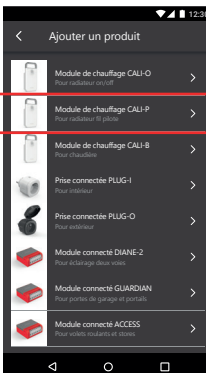

Veillez patienter pendant la procédure d'appairage, cette étape peut prendre plusieurs minutes.

IMPORTANT : Cet appareil est compatible réseau WiFi 2.4GHz - WPA/WPA2. Non compatible WiFi 5Ghz, non compatible cryptage WEP. Veillez vérifier ces paramètres WiFi de votre box ou contacter votre fournisseur d'accès Internet en cas de difficulté lors de la connexion.

C - INSTALLATION

En cas d'échec, vérifiez la portée wifi du module, pour cela connectez le à proximité de votre réseau wifi. Vérifiez le mot de passe de votre réseau et vérifiez que vous êtes bien en wifi 2.4GHz. Effectuez alors un reset et recommencez la procédure.

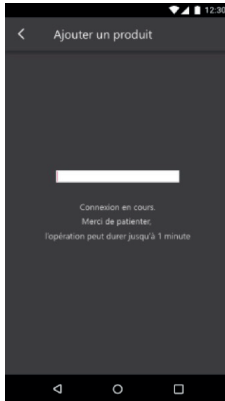

Votre module chauffage Thomson a été appairé avec succès, vous pouvez définir un nom et appuyer sur **TERMINER**.

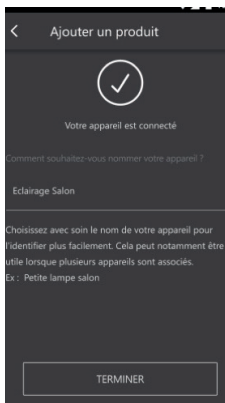

Votre module chauffage est maintenant fonctionnel et apparaît dans votre tableau de bord. Attendez que les icônes passent de gris à noir (indiquant alors la confirmation de la connexion à votre réseau wifi).

Vous pouvez maintenant commander votre module chauffage connecté Thomson à partir de votre smartphone.

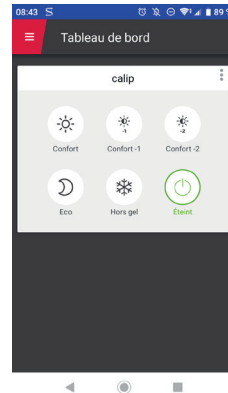

L'icône passe au vert quelques secondes après l'activation du module. Si ce n'est pas le cas et que l'icône reste grise, vous avez sans doute un problème de liaison, vérifiez la portée et votre connexion WIFI. Vérifiez également que le module chauffage est toujours alimenté.

A partir de cette étape, vous pouvez ajouter cet appareil dans les assistants vocaux Google home et Alexa.

Les indications suivantes peuvent vous aider en cas de problème pendant la procédure d'appairage :

4 - RÉINITIALISATION DU MODULE

- Un appui long (plus de 15s) sur le bouton situé sur la face avant du module permet de remettre à 0 le module, un clignotement rapide des 3 voyants confirme la réinitialisation. La procédure de reset peut prendre 2 à 3 minutes.

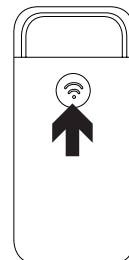

- Le module doit aussi être supprimé de l'application, appuyer sur 3 petits points en haut à droite et sélectionner supprimer

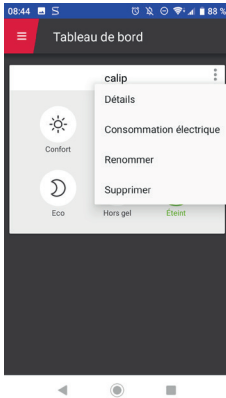

La LED orange située sur le module de chauffage donne les indications suivantes :

- **Clignotement rapide** : Le module chauffage est en mode appairage
- **Clignotement lent** : Le module chauffage est en cours de connexion au serveur
- **LED allumée en orange** : Le module chauffage est allumé sur confort, confort-1 ou confort-2
- **LED allumée en bleu** : Le module chauffage est allumé sur hors-gel
- **LED allumée en vert** : Le module chauffage est allumé sur ECO
- **LED éteinte** : Le module chauffage est éteint

D - UTILISATION

1 - UTILISATION AVEC GOOGLE HOME

L'Assistant Google peut vous aider à contrôler vos appareils connectés.

Par exemple, vous pouvez utiliser les commandes suivantes :

- « OK Google » Allume le chauffage
- « OK Google » Mets le chauffage

Pour plus d'information sur le pseudo des appareils ou la création / association d'une pièce veuillez consulter le support Google.



Un conseil cependant, si vous connectez plusieurs modules dans une même zone, et afin d'éviter des commandes non désirées, nous vous conseillons de ne pas utiliser un nom de groupe proposé par Google Home (chambre, bureau, salon...) lorsque vous nommer votre module de commande.

En cas de problème lié à l'application Google Home ou à la configuration de l'appareil dans Google Home veuillez contacter le support Google.

La procédure de mise en service dépend de votre smartphone et nécessite une connexion à internet :

1.1. Si vous disposez d'un smartphone Android équipé de l'assistant Google.

Vos appareils doivent être appairés sur l'application **Thomson At Home** pour pouvoir être contrôlés avec l'assistant Google. Ils doivent être connectés sur le même réseau Wi-Fi.

- Connectez des appareils à l'Assistant Google :
 - Sur votre téléphone ou tablette Android, appuyez de manière prolongée sur le bouton d'accueil ou dites « Ok Google ».
 - Dans l'angle inférieur droit, appuyez sur .
 - Appuyez sur le logo en haut à droite puis Paramètres puis Assistant puis Contrôle de la maison.
 - Dans l'onglet « Appareils », appuyez sur Ajouter des appareils .
 - Sélectionner l'application **Thomson At Home** puis suivez les instructions.
 - Une fois l'association terminée, appuyez sur OK.

Votre produit est maintenant connecté dans l'assistant Google et vous pouvez le commander à la voix.

1.2. Si vous disposez d'un smartphone Android non équipé de l'assistant Google ou d'un iPhone

Vos appareils doivent être appairés sur l'application **Thomson At Home** pour pouvoir être contrôlés avec l'assistant Google. Ils doivent être connectés sur le même réseau Wi-Fi.

- Connectez des appareils à l'Assistant Google
- Sur votre téléphone ou tablette, installez et lancez l'application Google Home et connectez-vous au compte correspondant à votre enceinte Google Home.
- Dans l'angle inférieur droit, appuyez sur **Compte** 
- Appuyez ensuite sur **Configurer** ou **Ajouter** puis sur **Configurer un appareil**.
- Appuyez sur **Vous avez déjà configuré des appareils ?**
- Dans la liste qui apparaît, appuyez sur At Home
- Entrez ensuite l'identifiant et le mot de passe du compte At Home de l'application du même nom, pour autoriser l'assistant Google à ajouter et interagir avec vos accessoires At Home.

2 - ASSOCIATION D'UN OBJET CONNECTÉ ATHOME ET GOOGLEHOME

Cette partie explique en détail comment associer un objet connecté AtHome avec votre assistant Google. Une prise connectée sera utilisée dans cet exemple.

Important : votre téléphone doit être connecté au même réseau wifi 2.4GHz que la google home et que les accessoires AtHome

2.1. AtHome

Vérifier dans un premier temps qu'un compte AtHome a bien été créé. Si vous n'en avez pas, veuillez le créer en vous référant au chapitre page 8 et vous assurez que vos accessoires fonctionnent via l'application AtHome.

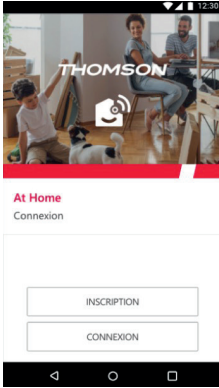

Il est recommandé **d'utiliser un nom unique** tel que « Aquarium » « Lampe séjour », **sinon la commande vocale de votre assistant risque de rencontrer des difficultés.**

2.2. Association AtHome à Google Home

Les informations qui suivent peuvent varier suivant les mises à jour de l'application Google Home ou de votre système d'exploitation.

Assurez-vous que vous avez correctement configuré votre Google home, puis lancez l'application Google HOME.



Ouvrez l'application Google Home et assurez-vous que votre enceinte Google Home soit bien associée à votre compte (sinon reportez-vous à la notice de votre enceinte Google Home ou contactez le service Google Home)

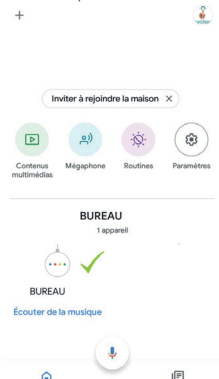

Appuyez sur le bouton +

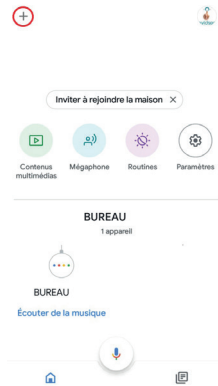

Appuyez sur **Configurer un appareil**

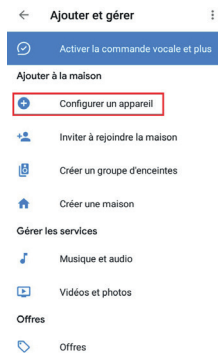

Puis sur **Vous avez déjà configuré des appareils**

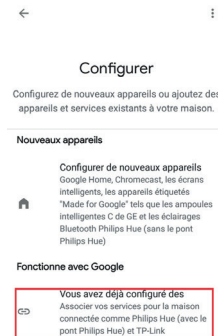

D - UTILISATION

Appuyez sur la loupe afin d'effectuer une recherche de l'application At Home

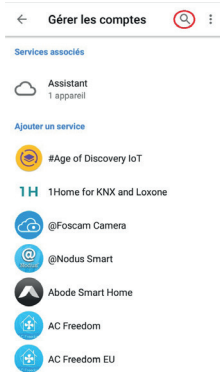

Saisir **AtHome** et cliquez sur le logo **At Home**



L'application GoogleHome vous demandera de vous connecter à votre compte AtHome. Entrez votre compte **Athome** (adresse email et mot de passe) et appuyez sur connexion.



Appuyez sur **Autorisation**.

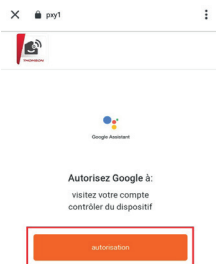

Vous pouvez à tout moment annuler votre autorisation

Une fois votre compte **AtHome** associé à Google Home, les accessoires apparaissent automatiquement.

Il vous sera possible d'associer chaque appareil à une pièce afin de les retrouver plus facilement. Sélectionner les accessoires souhaités puis appuyez sur **ASSOCIER A UNE PIECE**.

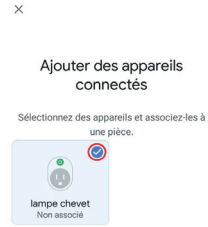

La liste de vos pièces Google Home apparaît. Sélectionnez la pièce désirée et appuyez sur **Suivant** :

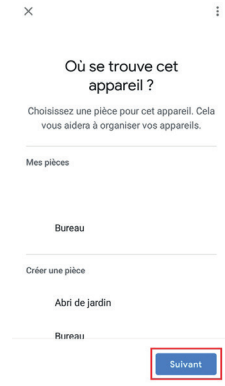

Appuyez sur **OK**
x



La liste de vos appareils connectés apparait désormais sur la page d'accueil de l'application Google Home.

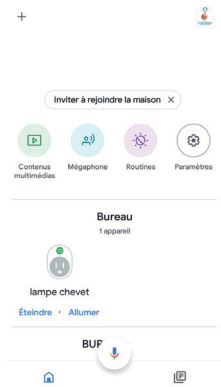

2.3. Commande Vocale Google Home

Les commandes vocales sur Google Home sont basées sur le nom de l'accessoire, et éventuellement sur la pièce associée à l'accessoire.

Pour une prise télécommandée

Pour allumer la Prise Télécommandée, Dites :

- « *OK Google, allume la prise télécommandée* »

Pour allumer la Prise Télécommandée spécifiquement associée à la pièce Salon dites :

- « *OK Google, allume la prise télécommandée salon* »

Pour éteindre la Prise Télécommandée, Dites :
- « *OK Google, éteint la prise télécommandée* »

Pour éteindre la Prise Télécommandée spécifiquement associée à la pièce salon dites ;

- « *OK Google, éteint la prise télécommandée salon* »

Pour une lampe RGB DIANE

Pour allumer la lampe DIANE, Dites :

- « *OK Google, allume la lampe* »

Pour éteindre la lampe DIANE, Dites :

- « *OK Google, éteint la lampe* »

Pour régler la luminosité de la lampe DIANE

Pour 100% dites :

- « *OK Google, met la lampe à 100* »

Pour 10% dites :

- « *OK Google, met la lampe à 10* »

Pour changer la couleur de la lampe DIANE 2

- « *OK Google, met la lampe en vert* »

- « *OK Google, met la lampe en bleu* »

Pour un module éclairage wifi

Pour allumer la sortie 1, dites :

- « *OK Google, allume la lampe 1* »

Pour allumer la sortie 2, dites :

- « *OK Google, allume la lampe 2* »

Pour éteindre la sortie 1, dites :

- « *OK Google, éteint la lampe 1* »

Pour éteindre la sortie 2, dites :

- « *OK Google, éteint la lampe 2* »

Pour un module récepteur guardian

Pour ouvrir le portail, Dites :

- « *OK Google, ouvre le portail* »

Pour fermer le portail, Dites :

- « *OK Google, ferme le portail* »

D - UTILISATION

3 - ROUTINES

Il est possible de créer des routines de fonctionnement grâce à l'application GoogleHome. Une routine est une commande vocale ou horaire qui commandera un ou plusieurs appareils liés à votre assistant.

Attention, une routine est égale à une commande (une commande d'allumage par exemple). Pour inverser l'état de l'accessoire (par exemple pour une commande d'extinction) il faudra créer une seconde routine avec la commande adéquate.

Pour créer une routine, appuyez sur **Routines**

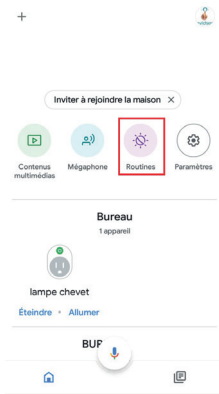

Puis **Gérer les routines**

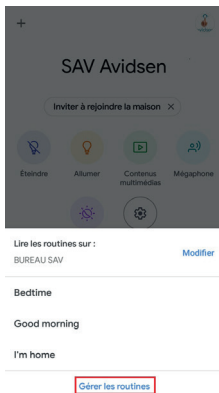

Appuyez ensuite sur **+ Ajouter une routine**

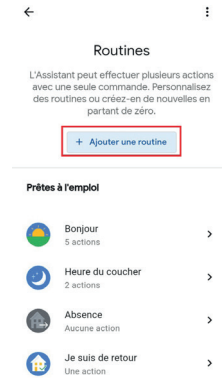

4 - EXEMPLE DE ROUTINES

(Allumage/Extinction à une heure précise)

Cliquez sur définir une heure et un jour. Sélectionnez l'heure voulue (1), puis choisir le jour de la semaine concernés par la commande (2). Choisir l'enceinte qui doit gérer la routine (3). Validez en appuyant sur OK (4).

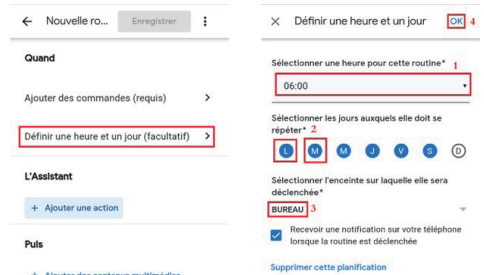

Cliquez sur **Ajouter une action**, puis dans **Saisir une commande**, écrivez l'ordre que vous donnez normalement à l'oral à votre assistant pour piloter l'accessoire. Vous pouvez ajouter plusieurs actions pour piloter plusieurs appareils en même temps. Cliquez sur **Ajouter** pour valider.



Cliquez sur **Ajouter des commandes**. Écrivez l'ordre que vous donnerez à l'oral à votre assistant pour qu'il commande la routine, sans passer par la programmation horaire.

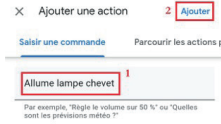

5 - UTILISATION AVEC AMAZON ALEXA

L'Assistant Alexa de Amazon peut vous aider à contrôler vos appareils connectés.

Par exemple, vous pouvez utiliser les commandes suivantes :

- « Alexa » *Allume le chauffage*
- « Alexa » *Mets le chauffage*

Téléchargez et installez l'application Amazon Alexa à partir du Play store ou de l'Apple store.

Vos appareils doivent être appairés sur l'application **Thomson At Home** pour pouvoir être contrôlés avec l'assistant Amazon. Ils doivent être connectés sur le même réseau Wi-Fi.

Installation de la skill At Home

- Dans l'application Amazon Alexa, appuyez sur le menu en haut à gauche et sélectionnez « Skills et Jeux »
- Recherchez At Home dans la liste des skills ou utilisez la recherche en haut à droite
- Sélectionner la skill At Home et activez pour utilisation
- Renseignez le compte utilisé sur l'application **Thomson At Home**
- Une fois la skill correctement associée, appuyez sur la croix en haut à gauche.
- L'application vous propose de découvrir des appareils. Appuyez sur détecter des appareils.

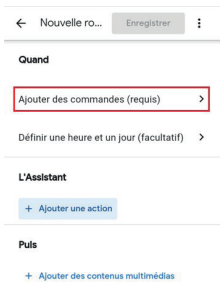

Simulation de présence

Il sera nécessaire de créer une routine d'allumage et une routine d'extinction à des horaires différents

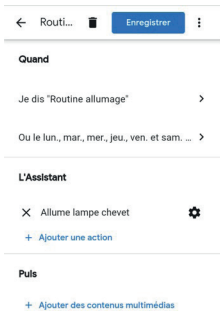

Connectez des appareils à Amazon Echo

- Utilisation de la Découverte guidée pour connecter un appareil domotique
 - Dans l'application Amazon Alexa, appuyez sur le menu en haut à gauche et sélectionnez Ajouter un appareil.
 - Sélectionnez le type d'appareil que vous souhaitez connecter.
 - Sélectionnez la marque et suivez les instructions à l'écran.
- Utiliser la commande vocale pour connecter un appareil domotique
 - Une fois la skill installée, dites « Alexa, découvre des nouveaux appareils ».
 - A la fin des 45 secondes, Alexa vous donnera les appareils découverts.

D - UTILISATION

Pour plus d'information sur Amazon Alexa veuillez consulter le support Amazon.

Un conseil cependant, si vous connectez plusieurs modules dans une même zone, et afin d'éviter des commandes non désirées, nous vous conseillons de ne pas utiliser un nom de groupe proposé par Alexa (chambre, bureau, salon...) lorsque vous nommer votre module de commande.

En cas de problème lié à l'application Amazon Alexa ou à la configuration de l'appareil dans Amazon Alexa veuillez contacter le support Amazon.

6 - PROGRAMMER AVEC ALEXA (AVEC OU SANS ENCEINTE DOMOTIQUE)

Télécharger Amazon Alexa et l'installer.

Les informations qui suivent peuvent varier suivant les mises à jour de l'application Alexa ou de votre système d'exploitation. Assurez-vous que vous avez correctement configuré votre Alexa, puis lancez l'application Alexa.

Configurez votre compte Alexa, même si vous n'êtes pas équipé d'une enceinte.

Installer la skill **Thomson Home**

Sur le menu principal, cliquez 

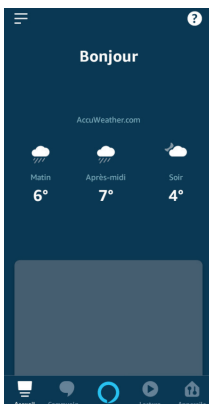

Cliquez sur **Skills et jeux**, Sélectionnez la  appuyez « **at home** » et lancez la recherche :

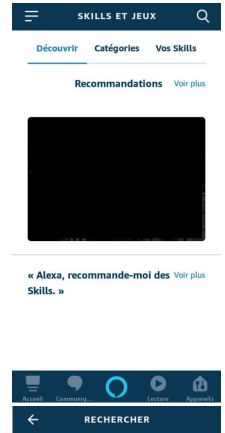
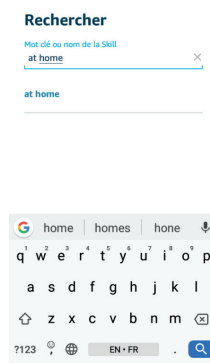
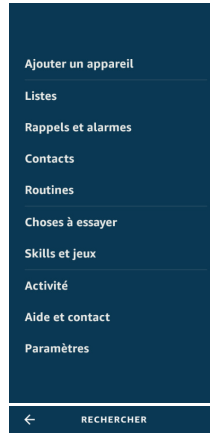

Il faudra ensuite saisir **At Home** dans la barre de recherche puis sélectionner **At Home** dans les résultats.

Activez la skill et renseignez le mail et mot de passe de votre compte **At Home**

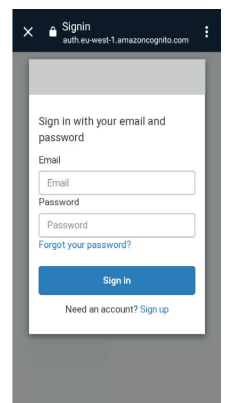
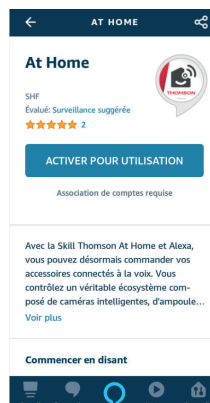

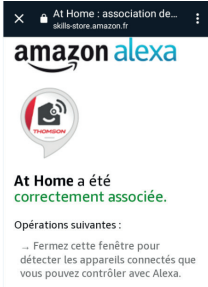

6.1. Détection des objets connectés dans l'application Alexa

Détectez votre/vos appareils, et « configurer l'appareil »

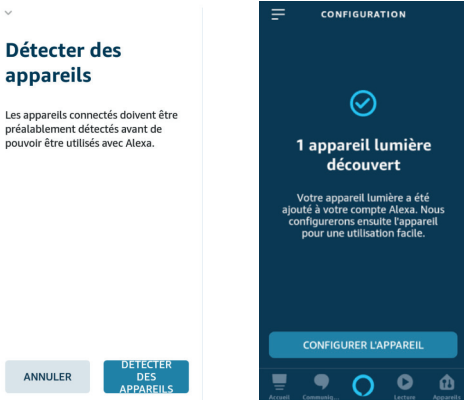

Vous pouvez maintenant créer des routines et des programmations

6.2. Configurer un programme

Sur le menu principal, cliquer [☰] sélectionnez « Routines », puis le « + », ensuite « créer une routine », et enfin « lorsque cela se produit » :

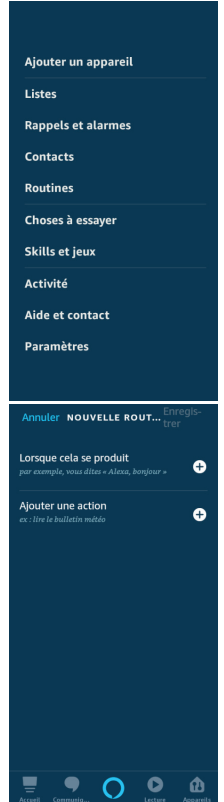
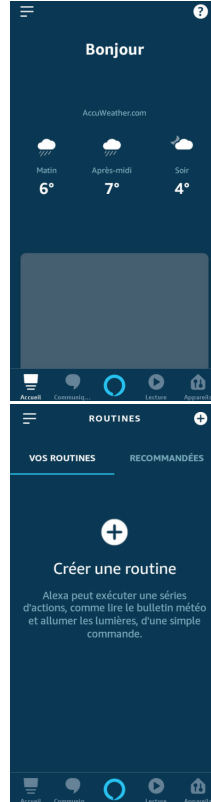

Dans un premier temps, il faut choisir quand l'action va se déclencher. Pour cela, appuyez sur « Programmer », puis « À ». Réglez ensuite l'heure de départ de l'action et « OK ».

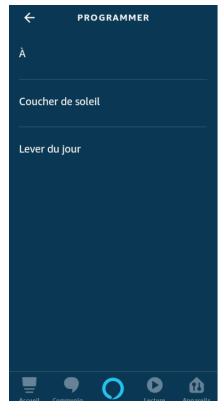
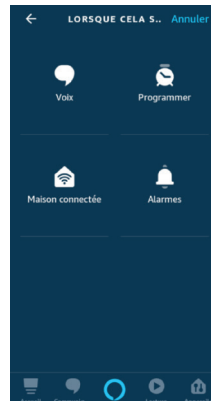

D - UTILISATION

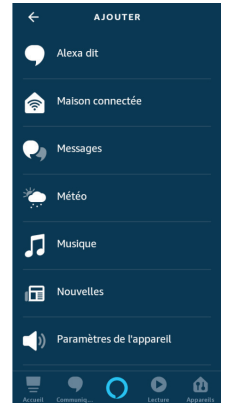
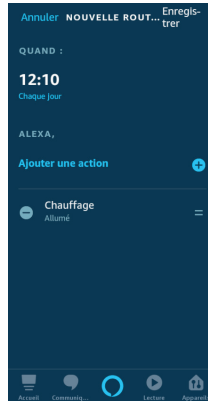
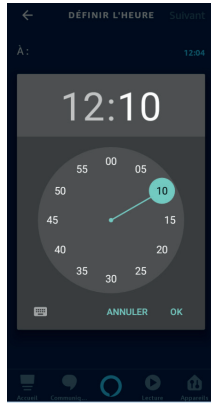
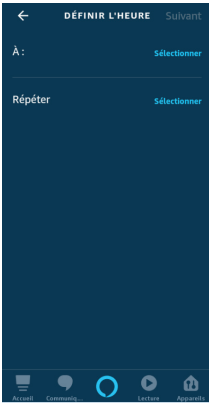

Ensuite choisissez le ou les jours où le programme va se réaliser. Appuyez sur « **Répéter** », puis sélectionnez la fréquence souhaitée.

Sélectionnez le groupe d'appareil ou cliquez « **Tous les appareils** » pour avoir le détail, et sélectionnez l'appareil à programmer.

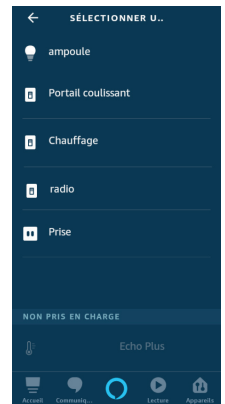
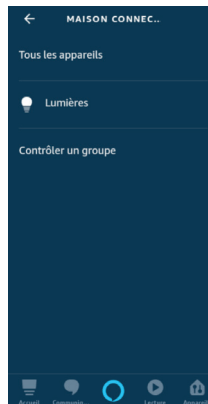
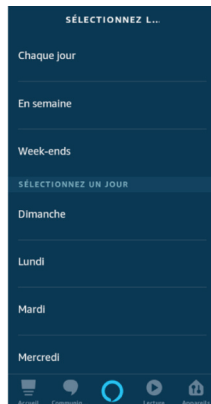

Maintenant qu'une condition a été ajoutée, il faut définir une action, sélectionnez donc « **Ajouter une action** » et « **Maison connectée** ».

Dans les 3 exemples suivant utiliseront une ampoule, un module chauffage et une prise connectée qu'il faudra allumer.

Indiquez l'action **ON** ou **OFF** (dans notre exemple **ON**), appuyez sur « **suivant** », puis « **enregistrer** ».

D - UTILISATION

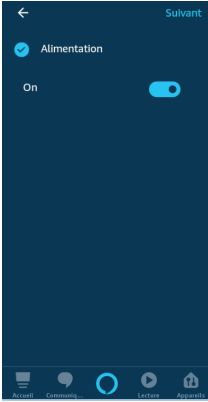

Notre exemple montre la programmation de l'allumage d'un module radiateur (*spécifique CALI ON, P ou B*), il suffit de procéder de la même manière pour programmer son arrêt.

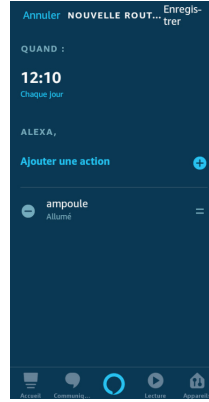

Notre exemple montre la programmation de l'allumage d'un module radiateur (*spécifique plug*), il suffit de procéder de la même manière pour programmer son arrêt.

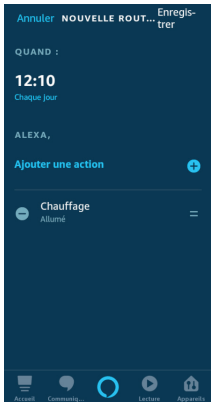
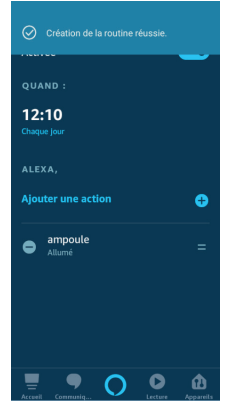

Notre exemple montre la programmation de l'allumage d'un module radiateur (*spécifique Diana, diane2*), il suffit de procéder de la même manière pour programmer son arrêt.

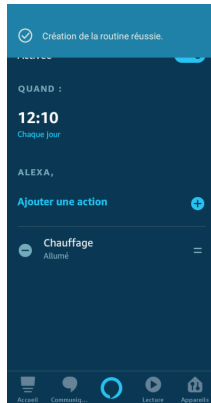

Il est possible également d'ajouter une durée à l'action Cliquez « **ajouter une action** », puis « **patienter** », réglez la durée de l'action, puis « **suivant** »

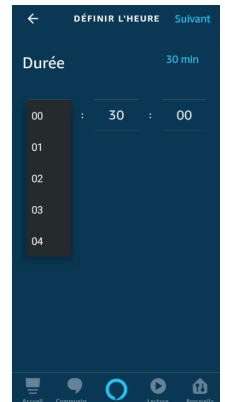
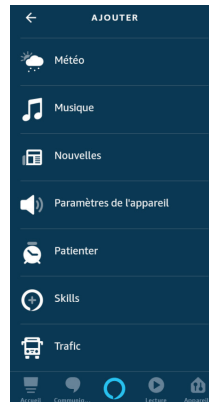

D - UTILISATION

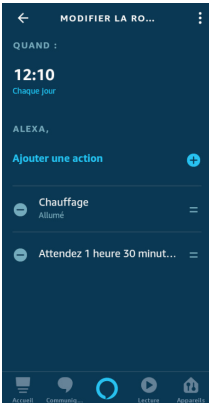

Spécifique CALI ON,
P ou B

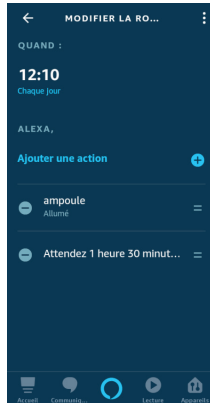

Spécifique Diana,
diane2

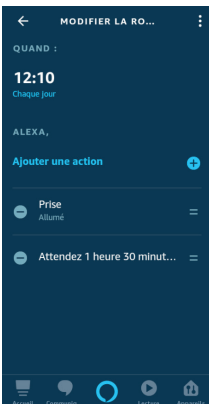

Spécifique plug

Vous n'avez plus qu'à programmer l'action finale à cette temporisation. Appuyez « **Ajouter une action** » puis « **Maison connectée** ». Sélectionnez le même produit, et associez-lui une action « **Off** ».

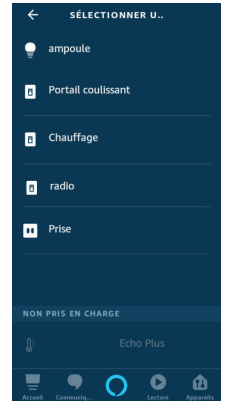
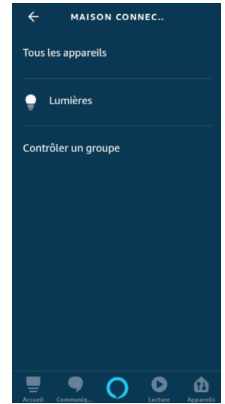
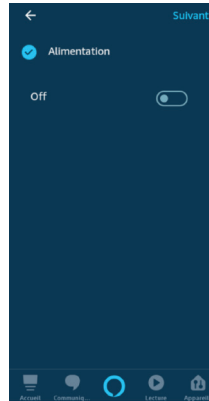
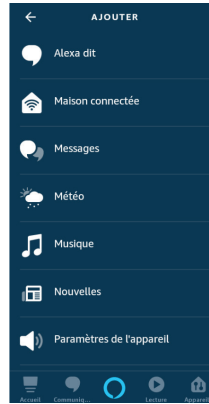

Votre programmation est terminée. Votre chauffage va s'allumer à une heure déterminée, puis s'arrêter au bout d'1h30 de fonctionnement.

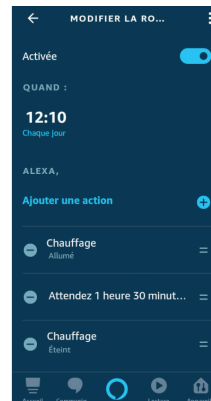

Spécifique CALI ON,
P ou B

D - UTILISATION

Votre programmation est terminée. Votre éclairage va s'allumer à une heure déterminée, puis s'arrêter au bout d'1h30 de fonctionnement.

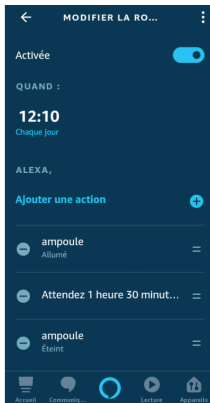

Spécifique Diana, diane2

Votre programmation est terminée. Votre prise va s'allumer à une heure déterminée, puis s'arrêter au bout d'1h30 de fonctionnement.

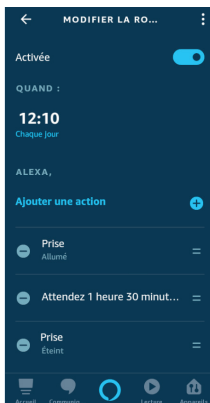

Spécifique plug

Vous devez respecter l'ordre des actions. Si vous avez besoin de déplacer une action, maintenez = appuyé, et déplacer l'action.

Vous pouvez réaliser plusieurs programmations sur le même principe. Nous vous conseillons cependant de consulter les tutos et indication fournies par Amazon Alexa

6.3. Exemples d'utilisations possibles avec d'autres éléments de la game At Home

Simulation de présence :

Allumage automatique d'une télévision pour simuler une présence de 19h30 à 20h00

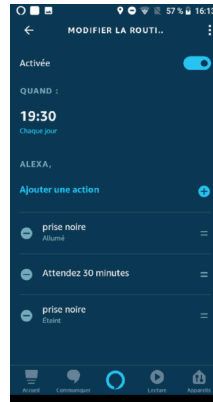

Utilisation en kit éclairage pour portail :

Allumage automatique des lampes pendant 5 minutes suite ouverture du portail

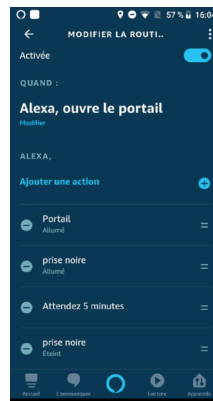

D - UTILISATION

7 - SUIVI DE LA CONSOMMATION ÉLECTRIQUE

Vous pouvez suivre la consommation électrique de votre chauffage par jour, mois ou année avec une comparaison d'une année sur l'autre. Idéal pour faire des économies d'énergie.

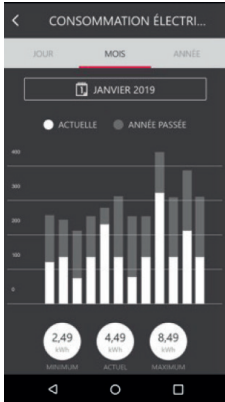

E - INFORMATIONS TECHNIQUES ET LEGALES

1 - CARACTERISTIQUES TECHNIQUES

- **Fréquence radio** : WiFi 2.4GHz
- **Puissance** : maximale d'émission 100 mW
- **Portée radio** : jusqu'à 30m en intérieur.
Jusqu'à 25m si vous avez des traversées de murs
- **Alimentation** : 230Vac 50Hz
- **Température de fonctionnement** : 0°C à 40°C,
utilisation intérieure exclusivement
- **Puissance maximum** : 1150W - 5A
- **Connexion** : connexion filaire entre le module et l'appareil à commander
- **Section de câble** jusqu'à 2.5mm²
- **Consommation moyenne** : < 1 W
- **Indice de protection** : IP20

2 - GARANTIE

Ce produit est garanti 2 ans, pièces et main d'œuvre, à compter de la date d'achat. Il est impératif de garder une preuve d'achat durant toute cette période de garantie.

La garantie ne couvre pas les dommages causés par chocs et accidents.

Aucun des éléments de ce produit ne doit être ouvert ou réparé par des personnes étrangères à la société Smarthome France.

Toute intervention sur l'appareil annulera la garantie.

Smarthome France s'engage à disposer d'un stock de pièces détachées sur ce produit pendant la période de garantie contractuelle.

3 - ASSISTANCE ET CONSEIL

- Malgré tout le soin que nous avons porté à la conception de nos produits et à la réalisation de cette notice, si vous rencontrez des difficultés lors de l'installation de votre produit ou des questions, il est fortement conseillé de contacter nos spécialistes qui sont à votre disposition pour vous conseiller.
- En cas de problème de fonctionnement pendant l'installation ou après quelques jours d'utilisation, il est impératif de nous contacter avant votre installation afin que l'un de nos techniciens diagnostique l'origine du problème car celui-ci provient certainement d'un réglage non adapté ou d'une installation non conforme. Si le problème vient du produit, le technicien vous communiquera la procédure à suivre pour un retour.

Contactez les techniciens de notre service après-vente au :

0 892 701 369

Service 0,35 € / min
+ prix appel

Du lundi au vendredi de 9H à 12H et de 14H à 18H.

4 - RETOUR PRODUIT – SAV

Malgré le soin apporté à la conception et fabrication de votre produit si ce dernier nécessite un retour en service après-vente dans nos locaux, il est possible de consulter l'avancement des interventions sur notre site Internet à l'adresse suivante : <https://www.avidsen.com/nos-services>

5 - DÉCLARATION DE CONFORMITÉ

Smarthome France déclare que l'équipement est en conformité avec les exigences essentielles applicables de la Directive RED 2014/53/EU.

Directive 2014/35/EU: (protection de la santé et sécurité des utilisateurs).

EN 60335-1:2012 + A11:2014 + A13 : 2017

EN 62311:2008

Directive 2014/30/EU: (exigences de protection en ce qui concerne la compatibilité électromagnétique).

EN 301 489-1 V2.1.1

EN 301 489-17 V3.1.1

Directive 2014/53/EU : (utilisation efficace du spectre radioélectrique, de façon à éviter les interférences dommageables).

EN 300 328 V2.1.1

A Tours le 25/09/2019

Alexandre Chaverot, président





THOMSON

Smarthome France
19 avenue Marcel Dassault
ZAC des Deux Lions - 37200 Tours - France

www.mythomson.com