



Baignoire Balnéo

notice d'installation et d'utilisation
système **MOTUS 2**

IMPORTANT

Toutes les baignoires balnéo Valentin sont testées avant d'être expédiées. Cependant il est obligatoire pour l'installateur de mettre en eau la baignoire et de la faire fonctionner environ 30 minutes avant de fixer définitivement celle-ci afin de constater toutes anomalies dues au transport ou à une mauvaise manipulation.

baignoire renforcée



**matériau composite
bi-matière**

- 1 CONFORT ABSOLU !**
- 2 POSE ET ENTRETIEN FACILES !**
- 3 RESPECT DE L'ENVIRONNEMENT !**

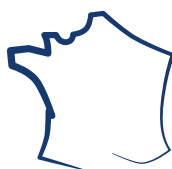

FABRICATION FRANÇAISE



INSTRUCTIONS DE POSE DES BAIGNOIRES* EN ACRYLIQUE

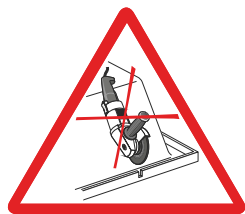

La baignoire ne doit subir aucune modification (sciage, meulage de renfort...) autre que le perçage pour robinetterie ou poignées.

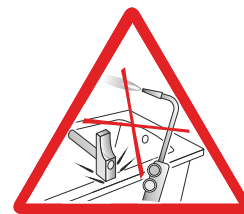
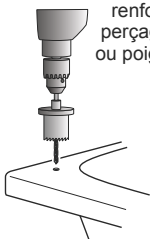

Pendant toute la durée des travaux, protéger la baignoire contre toute agression : brûlures, chocs, rayures, décupants...

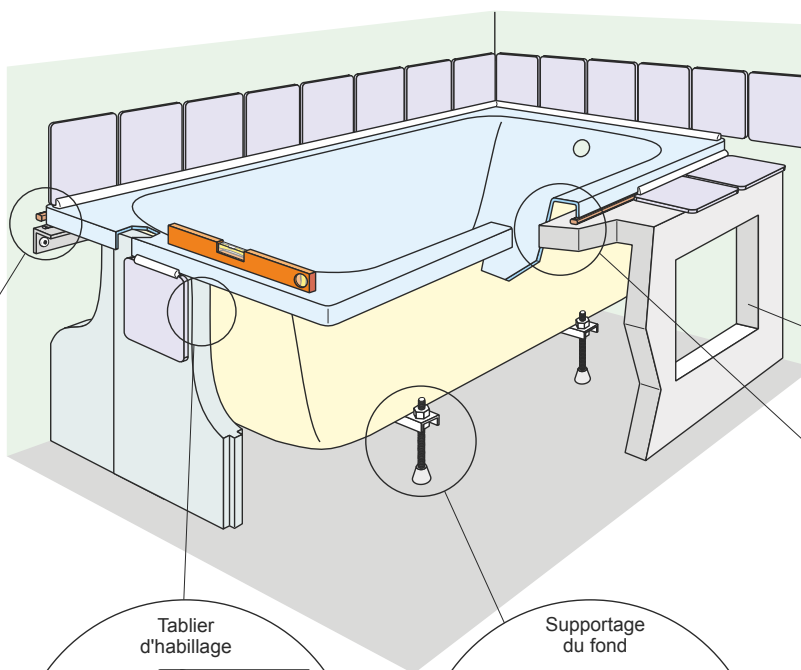

Réaliser une ou des trappes de visite adaptées à toute intervention.

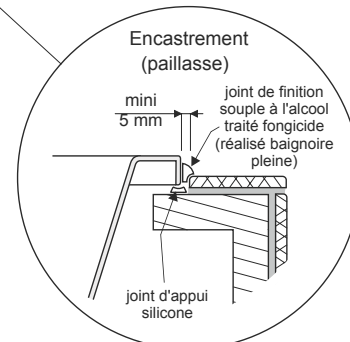
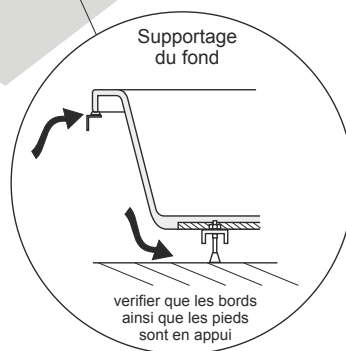
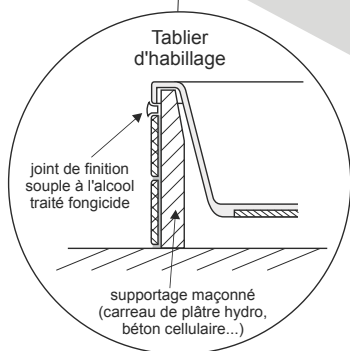
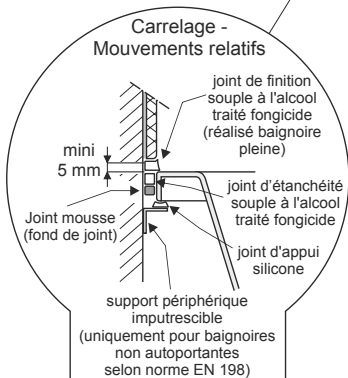

* Ces instructions ne s'appliquent pas :
- aux baignoires fournies avec une structure de support périphérique,
- aux baignoires équipées d'un système à brassage d'eau.

DT 03-C-1/2

Conformément aux instructions publiées par l'Association Française des Industries de la Salle de Bains - 2012/07

INSTRUCTIONS DE POSE DES BAIGNOIRES EN ACRYLIQUE

• Ces instructions s'appliquent aux baignoires du type non autoportant (selon norme EN 198) fournies sans structure de support périphérique de sorte qu'elles nécessitent une installation sur support à réaliser par l'installateur.

• Ces instructions ne s'appliquent pas :

- aux baignoires fournies avec un support complet d'installation pouvant être installées sans support périphérique additionnel,
- aux baignoires équipées d'un système à brassage d'eau.

Dans tous les cas d'installation, il est nécessaire de supporter la baignoire sous son fond et sous sa périphérie.

- Le niveau des bords supérieurs de la baignoire doit être ajusté.
- En aucun cas, la baignoire ne doit subir de modification (sciage, découpe de renfort...) autre que le perçage pour le montage de la robinetterie ou des poignées (foret et scie cloche, perçage réalisé côté belle face).
- Protéger la baignoire pendant toute la durée des travaux contre toute agression (brûlure, choc, rayure, peinture, décupant...).

SUPPORTAGE DU FOND

• Le supportage du fond doit être assuré par le piétement fourni.

SUPPORTAGE PERIPHERIQUE

• Le supportage périphérique doit être réalisé sur tous les côtés de la baignoire ; il peut être assuré par :

- bords côté cloisons : profilé imputrescible fixé au mur ou maçonnerie hydrofuge (carreau de plâtre hydro, béton cellulaire...).
- Il est nécessaire d'intercaler un joint d'appui silicone entre le support et la baignoire.
- bords libres : maçonnerie hydrofuge (carreau de plâtre hydro, béton cellulaire...).

• Pour l'accès à la robinetterie et au vidage, il est nécessaire de réaliser une ou des trappes de visite adaptées à toute intervention. Il est nécessaire, après mise en place de la baignoire sur son supportage périphérique, que tous les pieds soient en contact avec le sol.

MOUVEMENTS RELATIFS

- Les bords de la baignoire ne doivent pas être en contact direct avec les cloisons.
- Un joint d'étanchéité souple à l'alcool traité fongicide (cordon de silicone ou bourrelet de compression...) doit être mis en place sur toutes les faces de la baignoire côté cloison.
- Il ne doit pas y avoir de blocage vertical ni latéral : tout scellement de la baignoire contre ou dans la (ou les) cloison(s) d'appui est à proscrire.

CARRELAGE

- Le revêtement mural et le revêtement de sol (encastrement paillasse) doivent être réalisés de manière à laisser un espace libre d'au moins 5 mm entre le bord de la baignoire et le revêtement (carrelage, marbre...).
- La liaison entre les revêtements et la baignoire doit être assurée par un joint souple de finition (silicone à l'alcool traité fongicide ou similaire), réalisé sans interruption, ceci après avoir préalablement rempli la baignoire d'eau.
- L'utilisation de ciment blanc pour assurer la liaison entre les revêtements et la baignoire est à proscrire.

TABLIER D'HABILLAGE EN MATERIAUX DE SYNTHESE

• Pour ce type d'habillage, se référer aux instructions fournies avec le tablier.

Conformément aux instructions publiées par l'Association Française des Industries de la Salle de Bains - 2012/07

DT 03-C-2/2

RACCORDEMENTS ÉLECTRIQUES

Rappel sur la sécurité électrique dans la salle d'eau

Les salles d'eau doivent être protégées par un disjoncteur différentiel à haute sensibilité (30 mA) et une mise à la terre de tous les éléments métalliques par la liaison entre eux.

En règle générale l'installation doit répondre aux prescriptions dictées par la norme NF C15-100 en vigueur.

LES VOLUMES DE SÉCURITÉ DANS LA SALLE DE BAINS

Toutes les parties du matériel contenant des parties actives, à l'exception des parties alimentées à Très Basse Tension de Sécurité ne dépassant pas 12 volts, doivent être placées hors d'atteinte des personnes utilisant la baignoire. D'autre part, veillez à éviter toutes chutes d'objets (radio, sèche-cheveux, ...) alimentés en 230 volts, dans la baignoire (danger mortel).

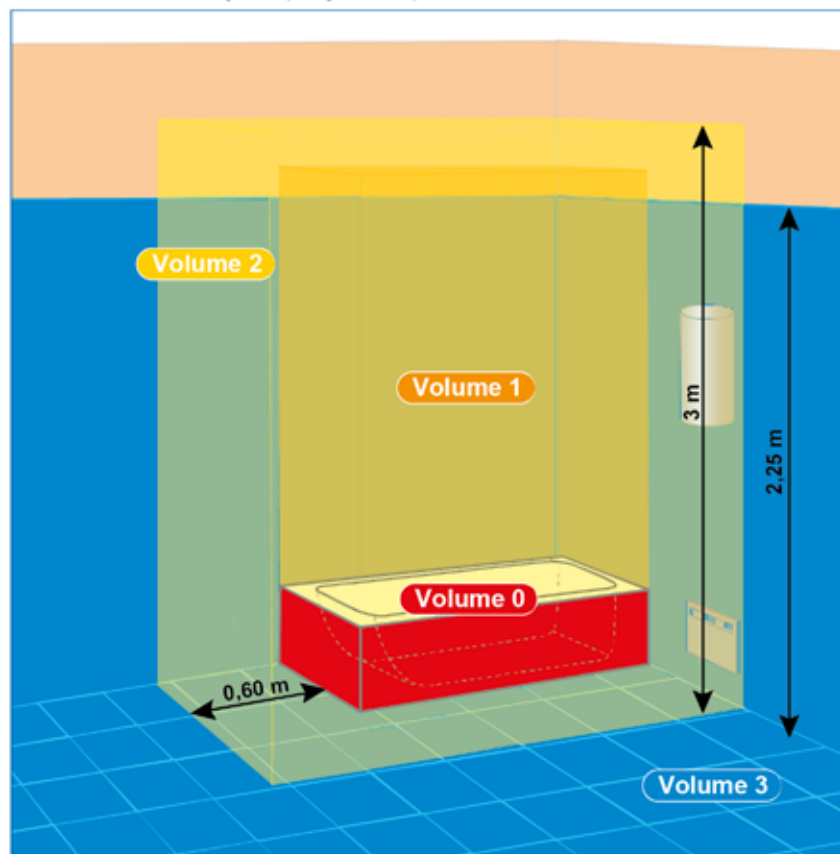

Volume 0

Aucun appareil électrique.

Volume 1

À la verticale de la baignoire ou du bac de douche jusqu'à une hauteur de 2,5 m, uniquement le chauffe-eau protégé contre les projections d'eau, classe I, DDR \leq 30 mA.

Volume 2

Ceinture de la baignoire dans un rayon de 0,6 m et sur une hauteur de 3 m, appareils de chauffage et d'éclairage de classe II et protégés contre les projections d'eau (IPX4).

Volume 3

Le reste de la salle d'eau jusqu'à une hauteur de 2,25 m, appareils de classe I ou II reliés à la terre et protégés contre les projections d'eau.

Les signes de la sécurité



Protection contre les projections d'eau.



Protection contre la condensation.



Matériel de classe II double isolation, dispensé de raccord à la terre.



Matériel de classe I, devant être raccordé à la terre.

Bon à savoir

L'espace situé sous la baignoire est assimilé au :

- VOLUME 3 : si l'espace est fermé et seulement accessible à l'aide d'une clé ou d'un outil.
- VOLUME 3 : dans tous les autres cas.

LIAISON ÉQUIPOTENTIELLE POUR LA BAIGNOIRE :

- Une borne (référée ∇), à l'arrière de la baignoire près de la pompe, assure la liaison entre tous les éléments métalliques de la balnéo (châssis, carcasse moteur, etc.) et permet la connexion équipotentielle de l'ensemble à l'aide du conducteur de liaison équipotentielle prévu à cet effet dans la salle de bain (voir page 4).

Dans le cas de l'installation d'un vidage métallique, ce dernier doit être raccordé au conducteur de liaison équipotentielle de la salle de bain. Le conducteur de liaison équipotentielle doit être de 2,5mm² s'il est protégé mécaniquement (goulottes, conduits) ou 4mm² s'il n'est pas protégé mécaniquement.

Bloquer correctement le conducteur de liaison équipotentielle sur la borne référée ∇ à l'aide de la vis et du contre-écrou pour éviter tout desserrage accidentel.

CONNECTION AU RÉSEAU

- Prévoyez aussi un interrupteur différentiel ou un disjoncteur différentiel à courant différentiel résiduel (DDR) ayant un courant de déclenchement n'excédant pas 30 mA (ce dispositif doit être à l'usage exclusif de la baignoire).

Le disjoncteur doit être situé hors des volumes de protection 0,1,2 et 3.

- Tirer une ligne directe fixe (3 x 1,5 mm²) du disjoncteur vers le boîtier étanche (indice IP 55 - non fourni) placé sous la baignoire. Ce boîtier doit être fixé au mur, à 350 mm mini du sol. La baignoire doit être raccordée de façon permanente aux canalisations électriques fixes.

- Câbler le boîtier étanche (non fourni) en respectant les couleurs des fils : neutre = fil bleu - phase = fil marron - terre = fil vert/jaune

- Refermer le boîtier et vérifier l'étanchéité des sorties de câbles

- Tester régulièrement le disjoncteur à l'aide du bouton Test prévu sur celui-ci (1 fois/mois).

RECOMMANDATIONS AVANT INSTALLATION

- ne jamais utiliser la tuyauterie ou les buses pour la manutention de la baignoire.
- prévoir une trappe de visite côté pompe et côté soufflerie dimension (432 x 432 mm minimum) démontable seulement à l'aide d'un outil pour une éventuelle intervention. (Si l'installation des trappes de visite n'est pas possible côté pompe et côté soufflerie, vous devez pouvoir retirer la baignoire de son caisson, sans avoir à recourir à un carreleur ou à un plombier).
- prévoir une grille d'aération (150 x 150 mm) placée à l'opposé de la pompe afin d'assurer la ventilation du caisson. La grille d'aération est obligatoire sur ce modèle.
- raccorder la robinetterie et les évacuations avec une tuyauterie souple.
- pour les baignoires équipés du système de désinfection, prévoir une deuxième arrivée d'eau froide.

LE SYSTÈME MOTUS 2

Le « système motus 2 » est un dispositif de massage qui vient supprimer le bruit, longtemps considéré comme le principal reproche que l'on pouvait faire à la balnéo.

Le système de circulation d'eau est puissant et insonorisé...

Nous avons abaissé de 7 décibels le niveau sonore. (pour 3 décibels gagnés, le bruit diminue de moitié).

Ecoutez... Les modèles de la gamme « système motus 2 » sont 2 à 3 fois plus silencieux que les modèles conventionnels.

Pour votre quiétude et celle de vos voisins... Les baignoires de balnéothérapie sont tellement silencieuses qu'elles peuvent être installées dans un appartement. Le « système motus » aide à atténuer les problèmes de dos, de jambes lourdes. Votre corps est enveloppé de bulles puis massé de façon intense et ciblée.

Les jets d'eau vous massent en profondeur et à des endroits connus pour être vecteurs de décontraction : zone cervicale, lombaires, plantes des pieds.

Des massages revitalisants à moduler en fonction de son état de tension nerveuse.

Le système MOTUS 2 est composé de :

1/ 6 jets latéraux orientables

2/ 8 jets au fond de la baignoire

3/ 4 jets plantaires

4/ 2 jets dorsaux

5/ commande marche / arrêt électronique

6/ sélecteur de fonctions (jets latéraux et plantaires, jets du fond et dorsaux ou les 2)

7/ 2 programmes de massage combinés au sélecteur : **TONIC** durée 20 mn (cycle 5 sec. fonction / 5 sec. arrêt)

ZEN durée 20 mn (cycle 15 sec. fonction / 4 sec. arrêt)

8/ système de désinfection minute « **PURIFY** »

9/ spot sub-aquatique 9 couleurs

10/ pompe puissance 1500 Watts

11/ système de vidage

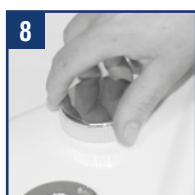

INSTALLATION DE LA BAIGNOIRE



Réglez la hauteur de la baignoire par rapport à la hauteur du tablier puis positionnez-la.



Vérifiez l'horizontalité sur la longueur.

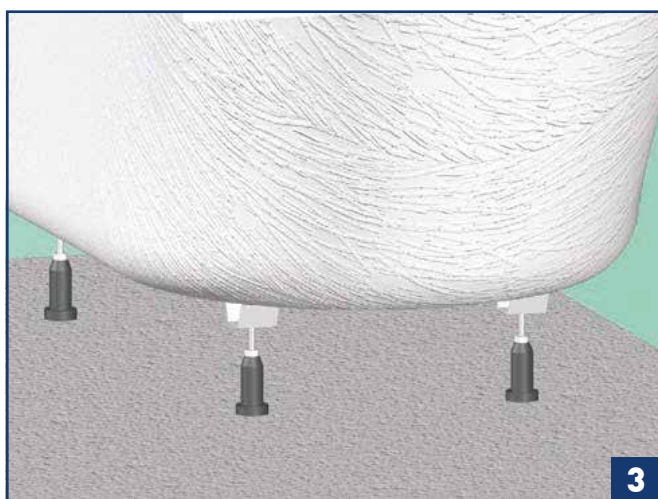

Réglez les pieds sur la largeur.

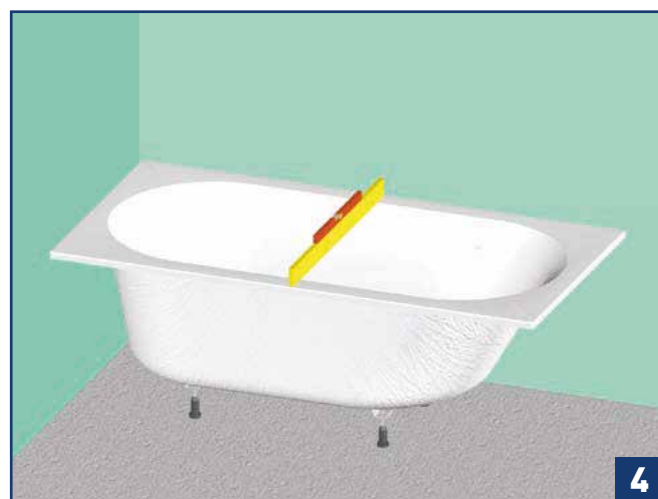

Vérifiez l'horizontalité sur la largeur.

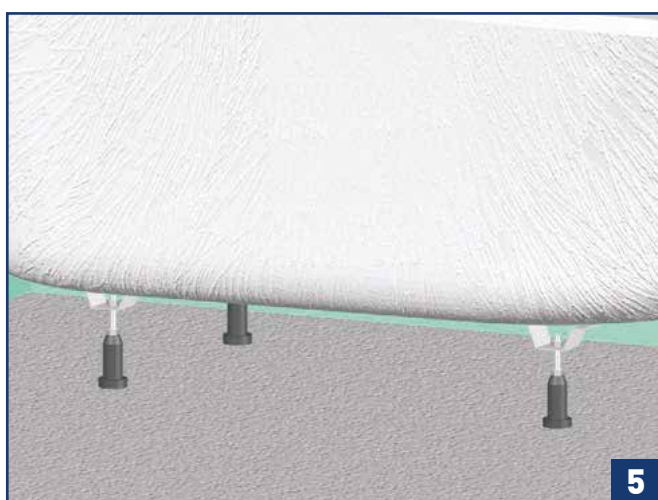

Réglez les pieds sur la longueur.



La baignoire d'aplomb, bloquez les pieds avec l'écrou supérieur.



Tracez un repère sous la plage de la baignoire.

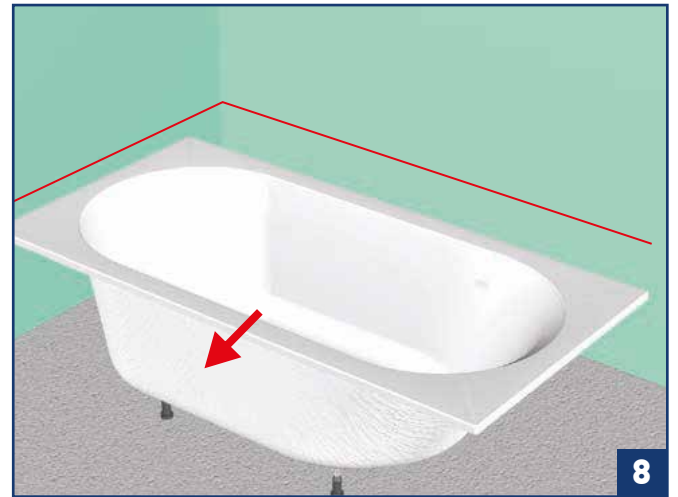

Déplacez la baignoire du mur.

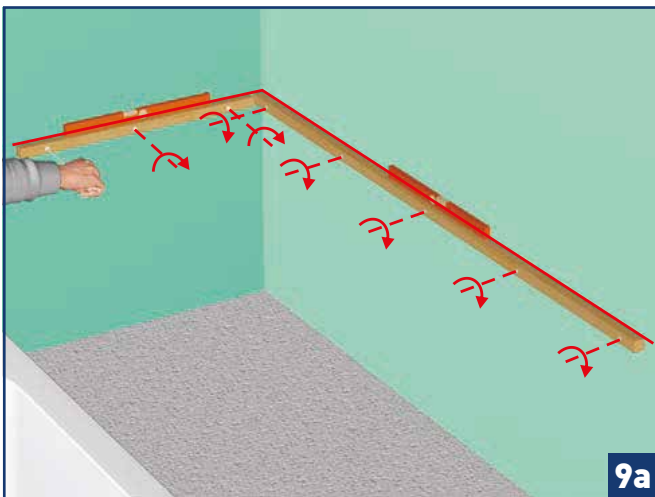

Fixez des supports périphériques imputrescibles en dessous du tracé. Utilisez une fixation adaptée à la nature du mur.

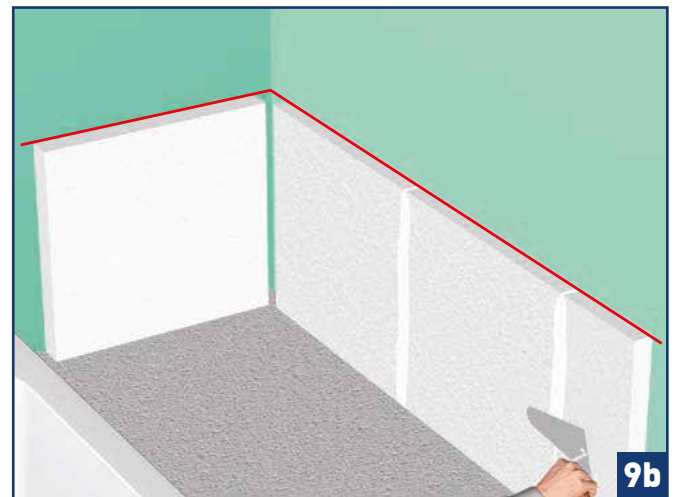

Vous pouvez aussi appuyer la baignoire sur des plaques de béton cellulaire. Collez les plaques au mur.



Posez la faïence en appui sur le béton cellulaire ou les supports. Dans le cas où la faïence est déjà posée, fixez les supports ou le béton cellulaire directement sur celle-ci.

INSTALLATION DE LA BAIGNOIRE



Raccordez le système de vidage à l'évacuation.

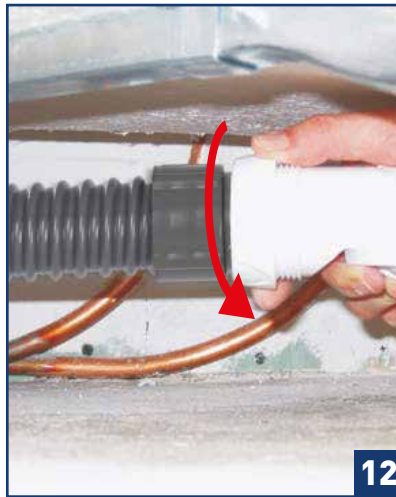

Raccordement de la baignoire au réseau à l'aide d'un tuyau d'évacuation souple.

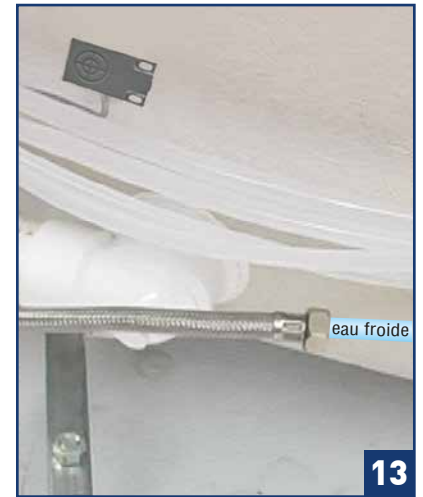

Raccordez le flexible de désinfection à l'arrivée d'eau froide.

RACCORDEMENT ÉLECTRIQUE



Coupez votre compteur électrique. Prévoyez une alimentation électrique monophasée avec terre 230 volts - 50 hertz, protégée par un fusible de 10A (cf. norme NF en vigueur).

L'arrivée du câble d'alimentation devra se faire en dessous de la baignoire (à travers le mur, le plancher...).

Pour réaliser cette connexion, utilisez un boîtier de dérivation étanche (IP 55).

Prévoyez également un interrupteur différentiel ou un disjoncteur différentiel. Cet élément doit être à courant différentiel résiduel (DDR). Le courant de déclenchement ne doit pas excéder 30 mA et ce dispositif doit être à l'usage exclusif de la baignoire.

Il doit être conforme aux exigences de la norme en vigueur à la date d'installation. Cette protection est à fournir par vos soins et doit être installée en dehors des volumes de protection (voir page 3).



RACCORDEMENT ÉLECTRIQUE

La borne équipotentielle.

Le rôle de la liaison équipotentielle, qu'elle soit principale (c'est celle du logement) ou supplémentaire et locale (c'est celle de la salle de bains), est d'annuler les différences de tension et de conduire les courants de fuite, qui se produisent lorsqu'un appareil électrique sous tension est défaillant. Elle relie à la terre tous les équipements métalliques susceptibles de conduire l'électricité. Elle est destinée à protéger les personnes contre les chocs électriques. Dans la salle de bains, elle peut sauver des vies.



symbole liaison équipotentielle

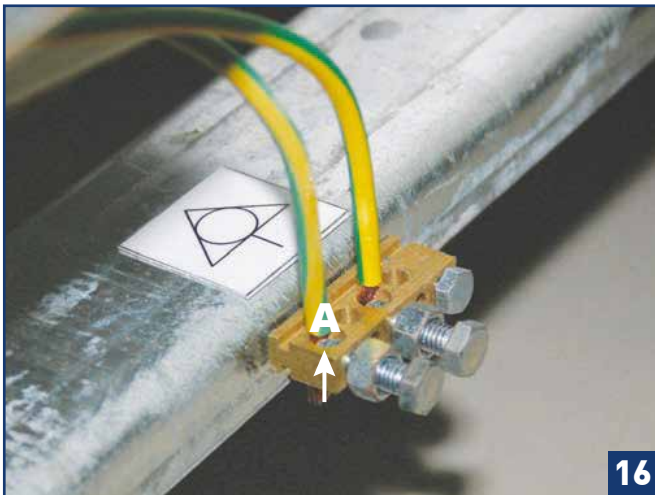
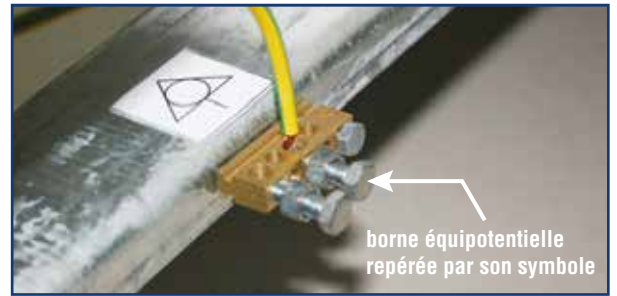

Mettez le fil dénudé de la liaison équipotentielle dans le trou (repère **A**).

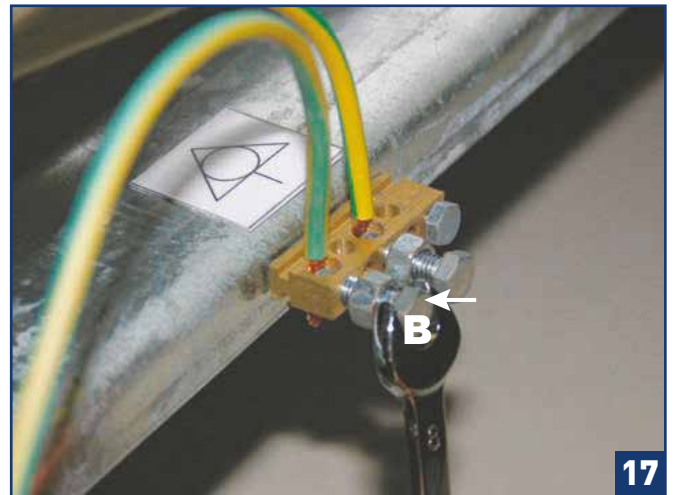

Serrer la vis (repère **B**).

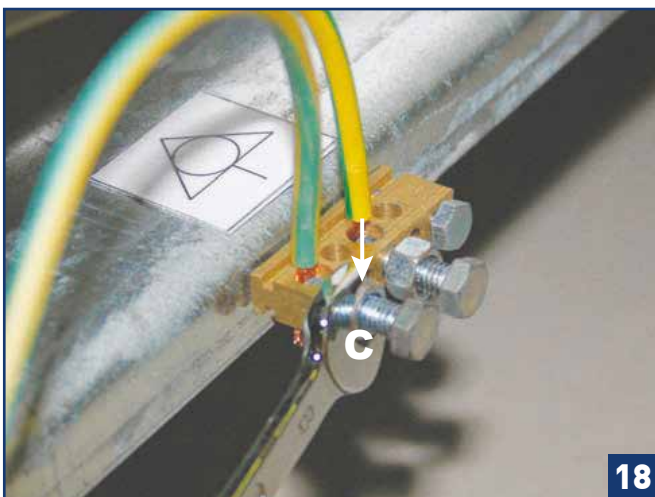

Serrer le contre-écrou (repère **C**).

TESTS AVANT SCCELLEMENT DÉFINITIF DE LA BAIGNOIRE



Remettre en marche le compteur électrique.



Remplissez la baignoire. Assurez-vous que toutes les buses soient recouvertes.

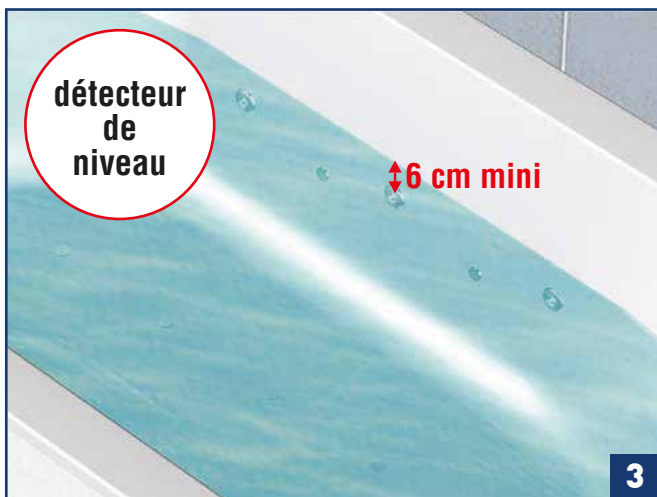

Quand le niveau d'eau est suffisant la diode  clignote.
Ne pas mettre la baignoire en marche tant que la diode ne clignote pas.

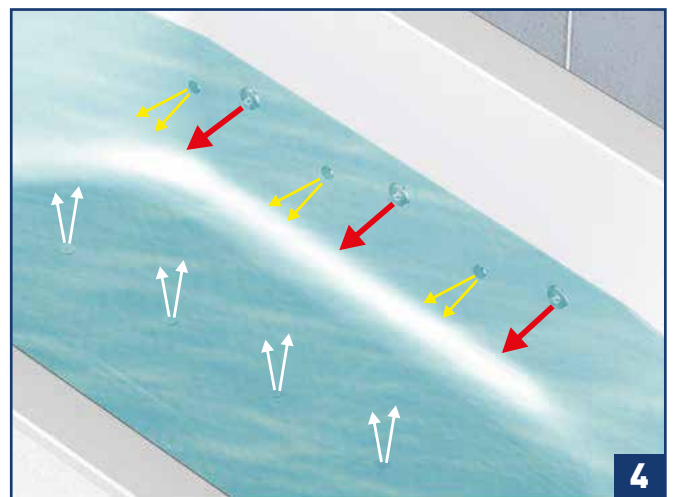

Avant scellement, mettez la baignoire en route (environ 30 minutes) afin de vérifier l'étanchéité et le bon fonctionnement.

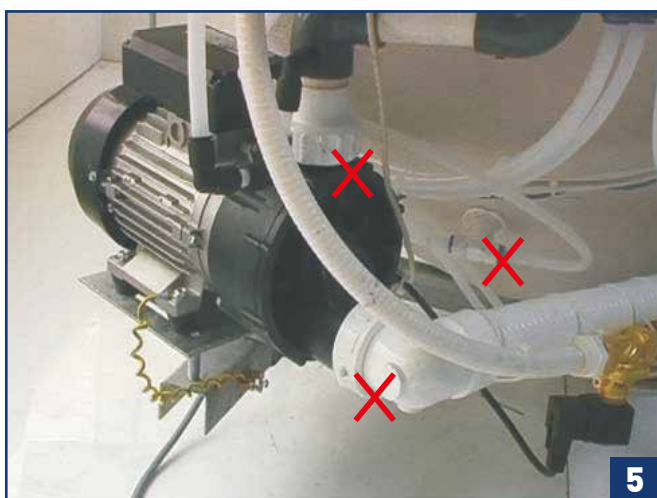

Profitez de la mise en eau pour vérifier l'étanchéité des raccords et resserez-les si nécessaire.

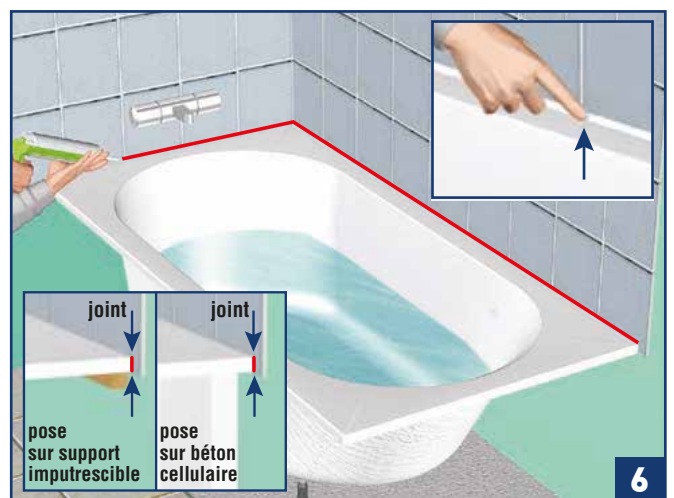

Positionnez définitivement la baignoire. Appliquez un joint mousse ou joint silicone (non fourni) entre la baignoire et la faïence.

FUNCTIONNEMENT DES PROGRAMMES DE MASSAGE

TONIC



ZEN

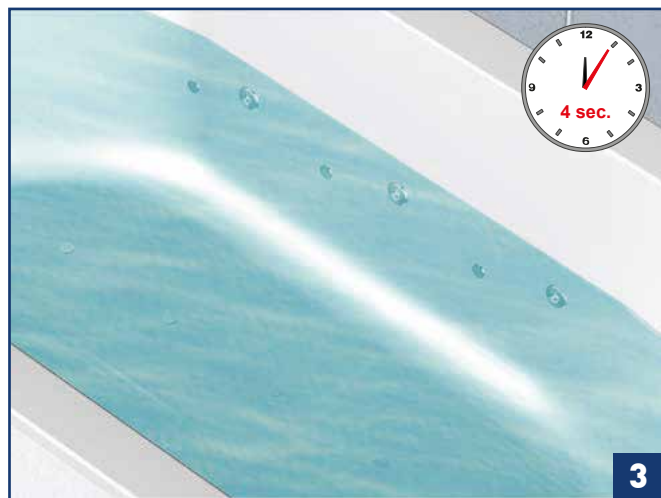
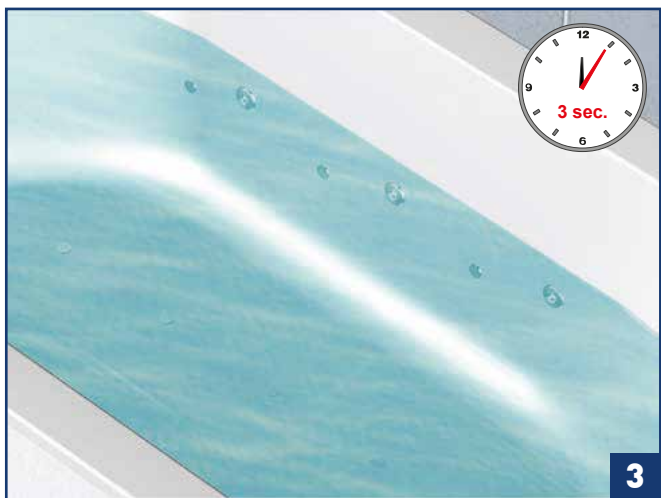
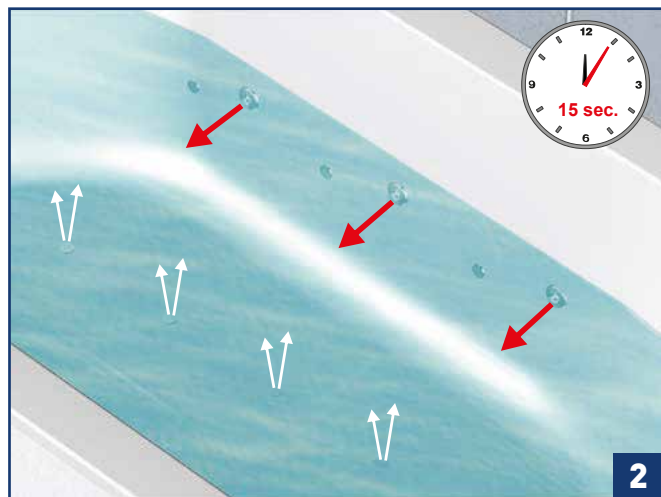
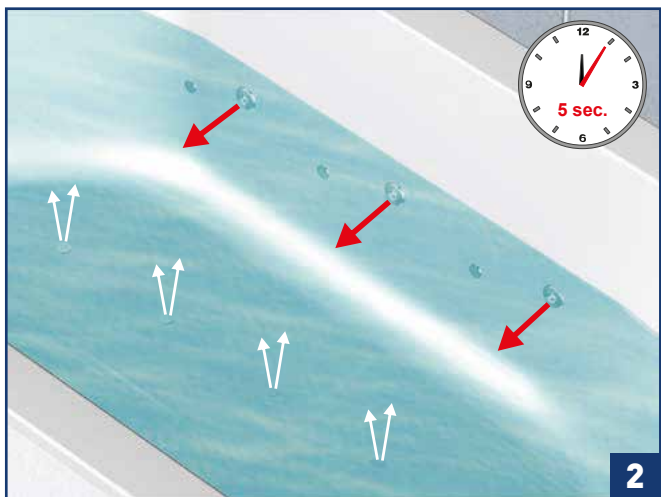

FONCTIONNEMENT DU SYSTÈME DE DÉSINFECTION PURIFY

La « système de désinfection » purifie en 1 mn, la baignoire et le circuit hydraulique avec une simple pastille de Javel. On utilise la pression de la pompe pour projeter l'eau javelisée dans tout le circuit de massage. L'eau de rinçage s'évacue ensuite rapidement par les jets pour une hygiène parfaite.

Attention : avant et pendant le cycle de désinfection, ne pas mettre le sélecteur de fonctions sur les position **P1** ou **P2**.



Ouvrir le couvercle du système de désinfection et insérer une capsule de javel.

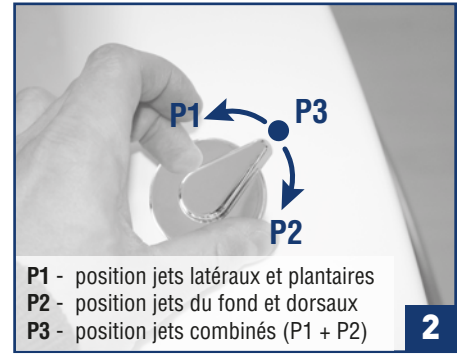

P1 - position jets latéraux et plantaires
P2 - position jets du fond et dorsaux
P3 - position jets combinés (P1 + P2)

Mettre le sélecteur de fonctions sur la position **P3** (jets combinés).



Appuyer 10 sec. sur la touche digitale de mise en route de la désinfection.



Après être passé dans la pompe, l'eau javelisée est ré-injectée par les buses...



... et par la crépine, désinfectant sous pression le système plusieurs fois en 1 minute.

FONCTIONNEMENT DE LA CHROMOTHÉRAPIE

Les bienfaits des bains de couleurs. A chaque humeur sa couleur : le rouge reconnu pour son effet énergisant, le orange procure une sensation de bonheur et favorise l'esprit créatif, la lumière verte adoucit et calme pour plus de sérénité, le jaune remonte le moral et accentue l'optimisme...

Une palette de couleurs pour encore mieux prendre soin de son corps.



Appuyer 10 sec. sur la touche digitale de mise en route de la chromothérapie.



ENTRETIEN

La baignoire.

- Ne pas utiliser de produit de nettoyage, type abrasif et poudre récurante, alcool à brûler ou décapant.
- Nettoyer à l'aide d'une éponge douce et d'eau savonneuse ou des produits anti-tartre et essuyer avec un chiffon doux.
- Ne pas mettre en contact avec une source de chaleur trop vive.
- Ne pas mettre en contact avec des objets à arêtes vives ou tranchantes.
- En cas de rayures légères : Appliquer du produit polish à l'aide d'un chiffon doux.
- En cas de rayures profondes : Utiliser un papier à poncer à l'eau du N° 600 au 1200, puis appliquer un produit à polir pour retrouver le brillant.

Le système balnéo.

Notre système permet le démontage facile des buses et de la crépine d'aspiration. Par gravitation, la pompe et les canalisations se vident dans la baignoire, évitant toute rétention d'eau.

- Si vous utilisez du savon ou des huiles pour le corps, après évacuations des eaux usées, nous vous conseillons de procéder au rinçage du système balnéo : remplir d'eau claire jusqu'aux buses, laisser fonctionner quelques minutes, puis vidanger la baignoire après arrêt du système.
- Périodiquement faire fonctionner le système balnéo avec un bactéricide (chlore).



IMPORTANT : FAITES VALIDER VOTRE BON DE GARANTIE

Tous nos produits sont fabriqués avec des matériaux de première qualité et subissent un contrôle rigoureux. Ils bénéficient d'une garantie de 5 ans dans des conditions normales d'installation et d'utilisation. Nos baignoires, receveurs et vasques sont réalisés avec des plaques acryl de grade sanitaire conforme à la norme NF EN 263.

Référence de la baignoire :

Votre nom :

Votre adresse :

Votre téléphone :

Votre email :

Date d'achat

cachet magasin



VALENTIN SA
ZAC LE MOULIN
80210 FEUQUIÈRES EN VIMEU

22
EN 14516 - CL 2

A RETOURNER A VALENTIN SAS - SERVICE COMMERCIAL - ZAC LE MOULIN - 80210 FEUQUIÈRES EN VIMEU
ACCOMPAGNÉ D'UNE COPIE DE LA FACTURE, DU TICKET DE CAISSE OU DU TAMPON DU DISTRIBUTEUR ET LA DATE D'ACHAT



Cette garantie couvre le système de balnéothérapie pendant 2 ans à compter de la date d'achat, dans la limite des conditions suivantes :

En général :

- La tuyauterie ne doit pas être utilisée pour la manutention de la baignoire.
- Le montage doit être réalisé en respectant la notice de montage.
- L'installation électrique du local doit être conforme à la norme NFC 15100 en vigueur.
- Le volume sous la baignoire doit être nettoyé régulièrement.

En particulier :

- L'alimentation de la pompe doit obligatoirement être protégée par un disjoncteur sectionneur différentiel assigné au + à 30mA/10A.
- Les éléments métalliques (moteur, châssis) sont livrés raccordés à une borne équipotentielle qui doit être raccordée au conducteur de liaison équipotential de la salle de bain.
- La ventilation de la pompe doit être réalisée par une surface d'aération d'au moins 150 x 150 mm.
- Une trappe de visite d'au moins 324 x 432 mm doit permettre d'accéder à la pompe.
- Un essai baignoire pleine d'environ 30 minutes doit être réalisé avant pose des carrelages pour déceler toutes anomalies.

Le non respect des instructions ci-dessus annule la garantie.

Sont également exclus :

- Les dégâts liés à un mauvais entretien (obstruction des tuyaux, produits d'entretien abrasif, alcool à brûler, décapant, acides, produits chimiques utilisés par d'autres corps de métier).
- Foudre et surtension.
- Transport.
- Les modèles d'exposition.



IMPORTANT

La pose de la baignoire doit permettre son éventuelle dépose sans détériorer les revêtements muraux ni les habillages périphériques à la baignoire.