



VOLTMAN
Home Solutions

Notice d'installation

VOM069304

Couper le courant avant de
débuter l'installation

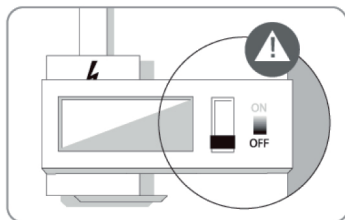

IP 65

220-240V~ 50Hz, 13W

AVERTISSEMENTS et CONSIGNES DE SÉCURITÉ

Bien lire les instructions avant installation.

La source lumineuse contenue dans ce luminaire ne doit être remplacée que par le fabricant ou son agent de maintenance ou une personne de qualification équivalente.

I. Instructions de sécurité

ATTENTION ! Par sécurité, il est nécessaire de couper le circuit d'alimentation au réseau avant chaque intervention sur l'appareil. L'installation doit être réalisée par un professionnel, en respectant les instructions de montage et les règles d'installation électrique, suivant la norme NF C15-100.

1. Avant de commencer l'installation de votre article, veuillez vérifier la nature du mur qui va supporter l'article. Il vous faut vérifier si la visserie de fixation fournie (chevilles + vis) est bien compatible avec votre mur.
2. Dans le cas contraire, il faut vous procurer la visserie compatible avec votre mur.
3. Remplacer tout écran de protection cassé. Ne jamais utiliser le produit si l'écran de protection est endommagé.
4. Assurez-vous que les câbles ne soient pas endommagés pendant l'utilisation.
5. Les luminaires doivent être connectés à des câbles d'alimentation électrique en conformité avec la norme nationale du pays où les luminaires seront installés.
6. Ne pas séparer le corps de la lampe ou ses parties sans avoir consulté un spécialiste.
7. Ne pas plonger le produit dans l'eau.
8. Cet appareil n'est pas prévu pour être utilisé par des personnes (y compris les enfants) dont les capacités physiques, sensorielles ou mentales ont réduites, ou des personnes dénuées d'expérience ou de connaissance, sauf si elles ont pu bénéficier, par l'intermédiaire d'une personne responsable de leur sécurité, d'une surveillance ou d'instructions préalables concernant l'utilisation de l'appareil. Tenir hors de portée des enfants.
9. Tout non respect des instructions, utilisation incorrecte du produit entraînera une annulation de la garantie.
10. Avant de remplacer l'ampoule, assurez-vous que le luminaire est débranché et que l'ampoule a refroidit.
11. Ne pas utiliser de nettoyant corrosif, utilisez seulement un tissu doux et sec pour le nettoyage.
12. Conservez cette notice afin de pouvoir vous y référer à l'avenir.

Pour les sources lumineuses non remplaçables par l'utilisateur:

"La source lumineuse contenue dans ce luminaire ne doit être remplacée que par le fabricant ou son agent de maintenance ou une personne de qualification équivalente."

OUTDOOR

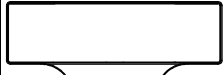

1

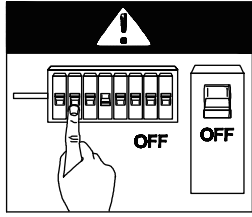

2

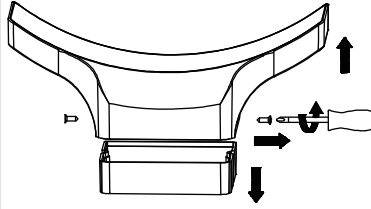

3

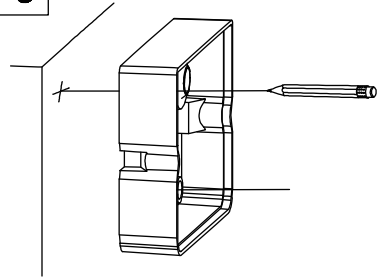

4

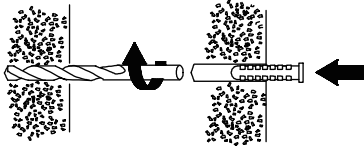

5

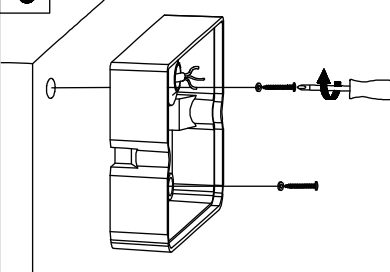

6

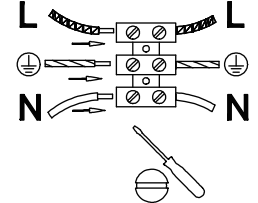

Outils nécessaires

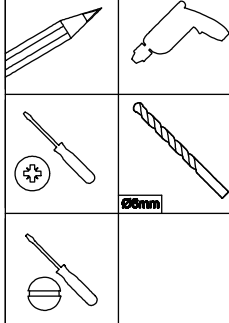

7

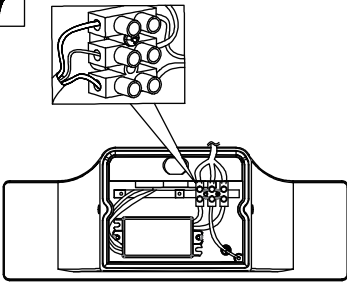

8

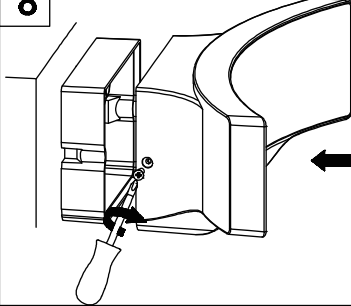

9

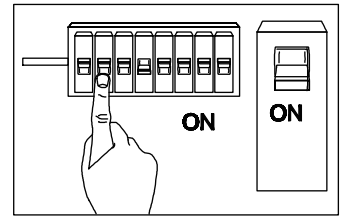

RECYCLAGE (ELIMINATION DU PRODUIT EN FIN DE VIE)

Le pictogramme de la poubelle barrée indique que le produit doit faire l'objet d'un tri. Il doit être recyclé conformément à la réglementation environnementale locale en matière de déchets. En triant les produits portant ce pictogramme, vous contribuez à réduire le volume des déchets incinérés ou enfouis, et à diminuer tout impact négatif sur la santé humaine et l'environnement.



EMBALLAGES
CARTONS ET PAPIER
À TRIER



Fabriqué en R.P.C.
DISMO FRANCE
3 Av de la Patelle, 95310
Saint-Ouen-l'Aumône