

MONTAGE ESCALIER 1/4 TOURNANT EN SAPIN A DROITE

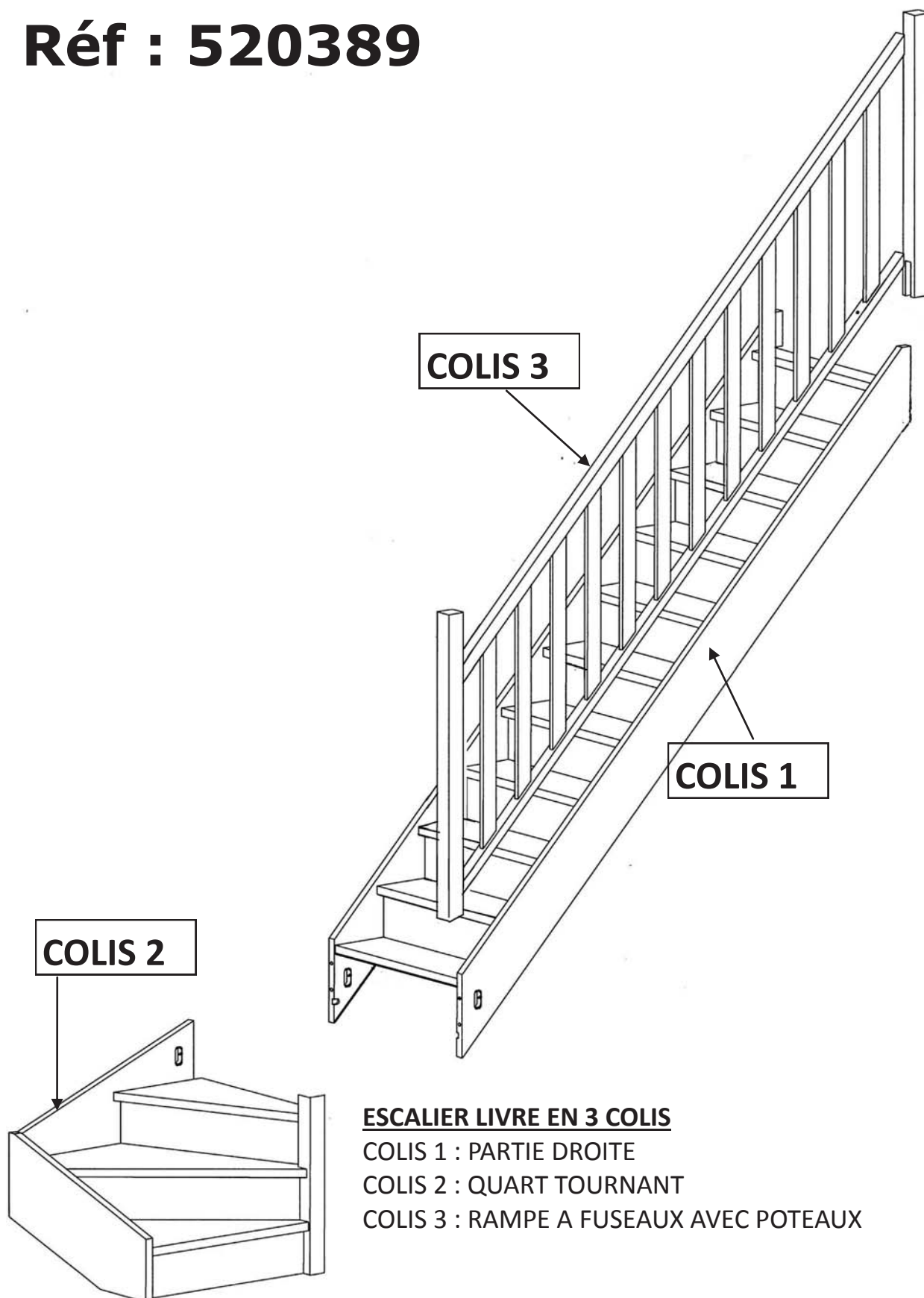

Réf : 520389



ESCALIER LIVRE EN 3 COLIS

COLIS 1 : PARTIE DROITE

COLIS 2 : QUART TOURNANT

COLIS 3 : RAMPE A FUSEAUX AVEC POTEAUX

1

COMMENT VERIFIER VOS MESURES

Important : vérifier vos angles de départ (sol) et d'arrivée (trémie) Pour vos mesures, ne pas oublier :

- Encombrement au sol/reculement
- Hauteur sol à sol finie
- Longueur trémie
- Largeur escalier

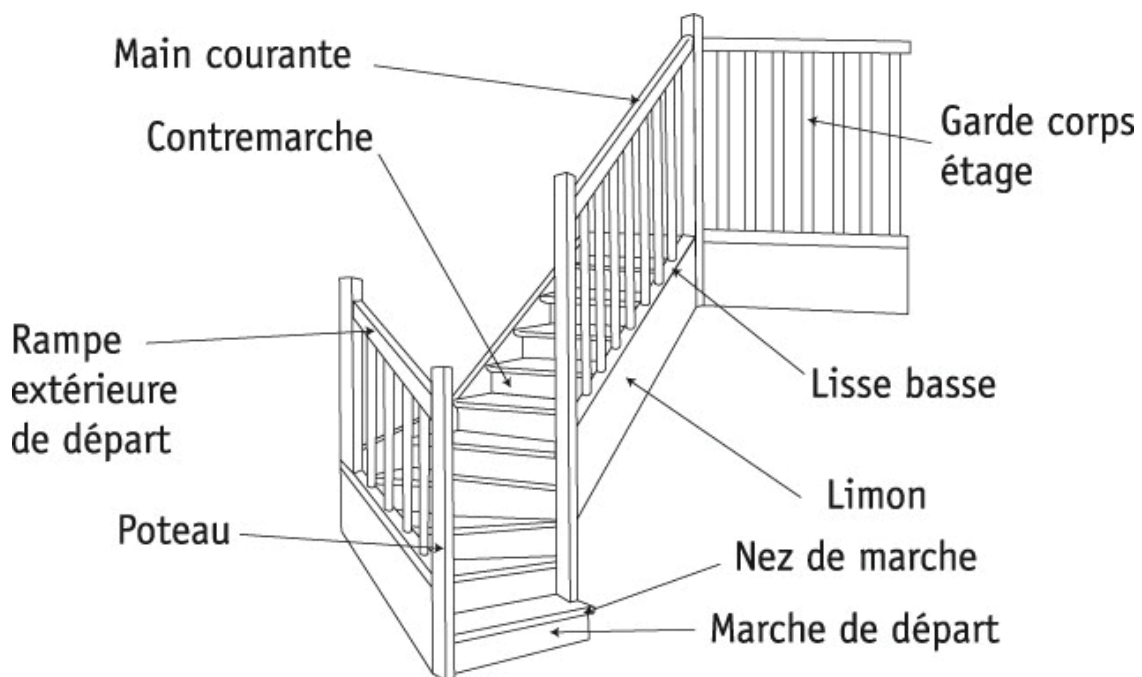





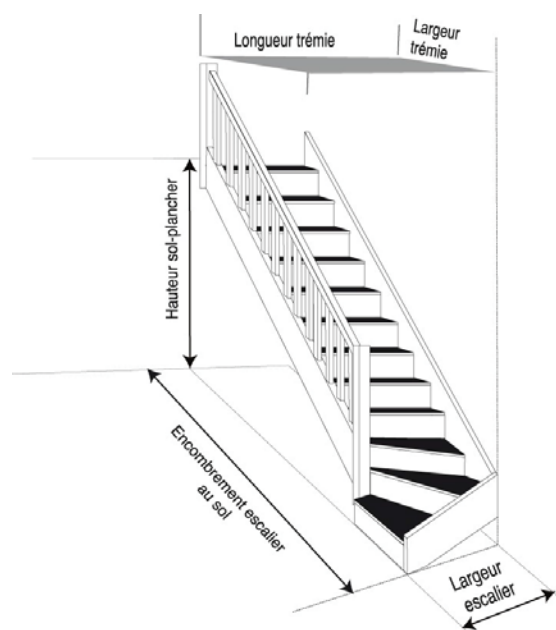





MATERIEL NECESSAIRE :

Une Visseuse, un serre joint, une scie, un marteau, de la colle et du papier de verre - Visserie fournie



2

Liste des pièces fournies

B		35 x 7 mm = 3	I		16 x 45 mm = 5
C		M6 x 120 mm = 1	J		6 x 120 mm = 1
D		M6 = 3	K		Ø 8 mm = 3
E		Ø 6 mm = 3	L		5 x 50 mm = 3
G		4 x 35 mm = 3	M		5 x 100 mm = 1

3

Montage de l'escalier

1/ Pour le montage de l'escalier être 2 personnes au minimum. Si vous n'êtes pas un menuisier averti, il est préférable de se faire aider par un professionnel.

2/ Vérifier votre hauteur sol à sol (voir plan page précédente)

3/ Vérifier votre encombrement et votre reculement (départ escalier avec arrivée sous la trémie)

4/ Vérifier si votre sol est bien à niveau et l'équerrage de votre escalier avec l'angle de votre mur.

5/ Vérifier l'ouverture de votre trémie. La longueur conseillée pour le passage de tête est de 2.40 m et la largeur de 0.85 m (largeur de l'escalier + la rampe)

4

Recoupe en fonction de la hauteur sol à sol

Si votre hauteur sol—sol est plus petite que 2m66/2m68 **découper la différence sur les parties reposant au sol** : limons, 1^{ere} contremarche, poteau de départ

Si votre hauteur sol—sol est plus grande que 2m66/2m68 vous pouvez rajouter un socle rehausseur qui fait 20 cm de hauteur et qui peut se recouper

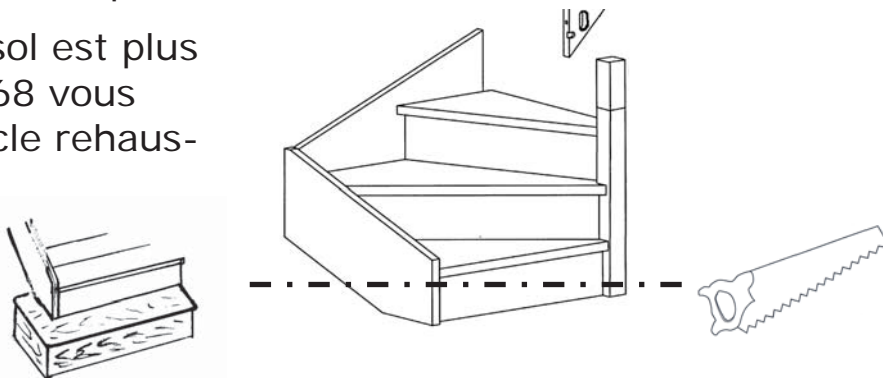

5

Assemblage du quart tournant à la partie droite

Assembler et visser ces 2 parties au moyen de la visserie située dans le colis 2 (colis du 1/4 tournant)

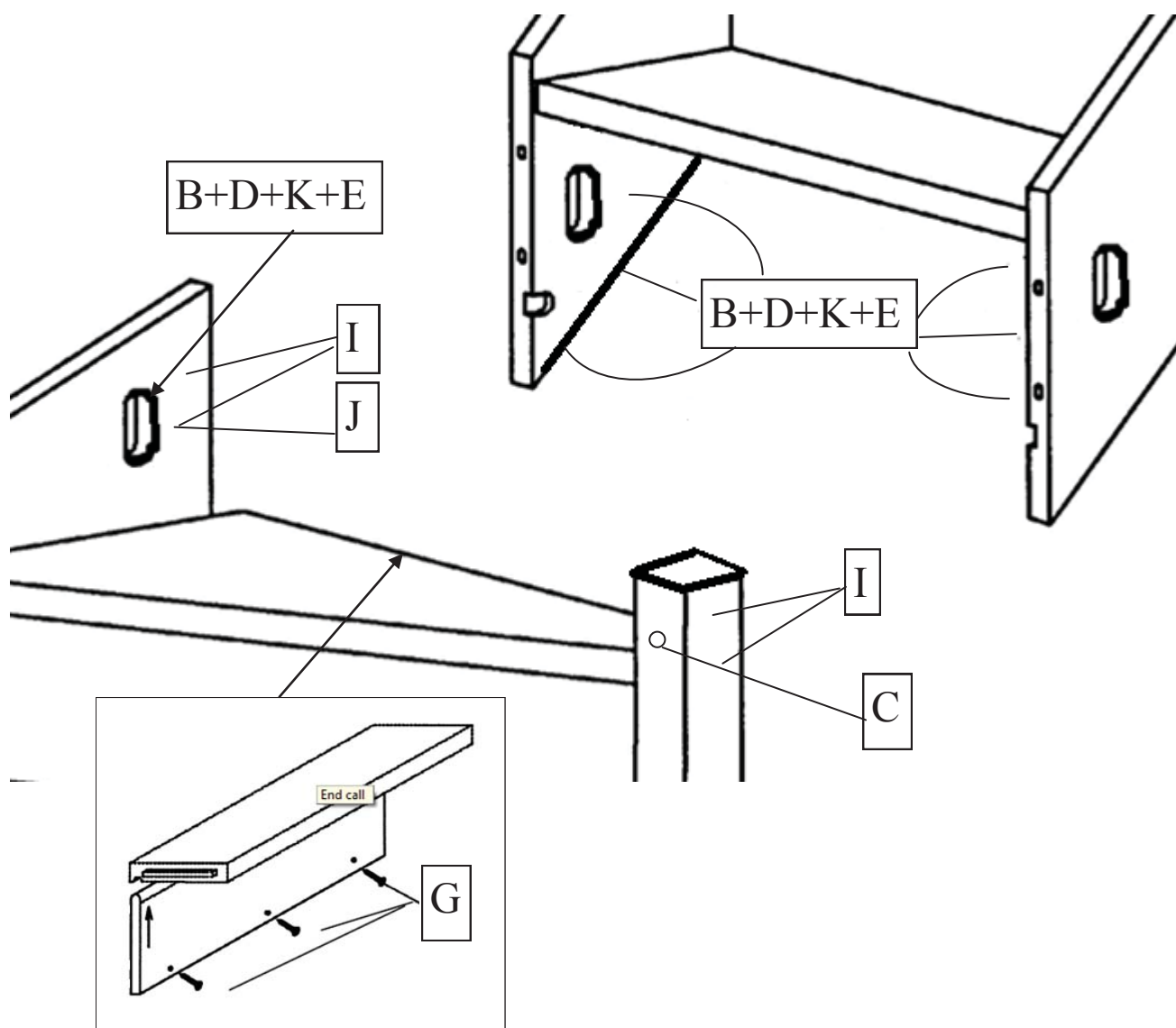

6

Montage de la rampe sur l'escalier

- 1/** Positionner l'escalier et le mettre à niveau. Prévoir une fixation de départ pour fixer l'escalier au sol (fixation non fournies).
- 2/** Assemblage de la rampe sur le limon de la partie droite s'effectue quand l'escalier est posé et fixé.
- 3/** Visser la partie basse de la rampe sur les limons de l'escalier avec la visserie fournie (L).
- 4/** Assembler le poteau de départ de la rampe avec le poteau du 1/4 tournant (cheville I)
- 5/** Visser le poteau d'arrivée avec le limon (M)

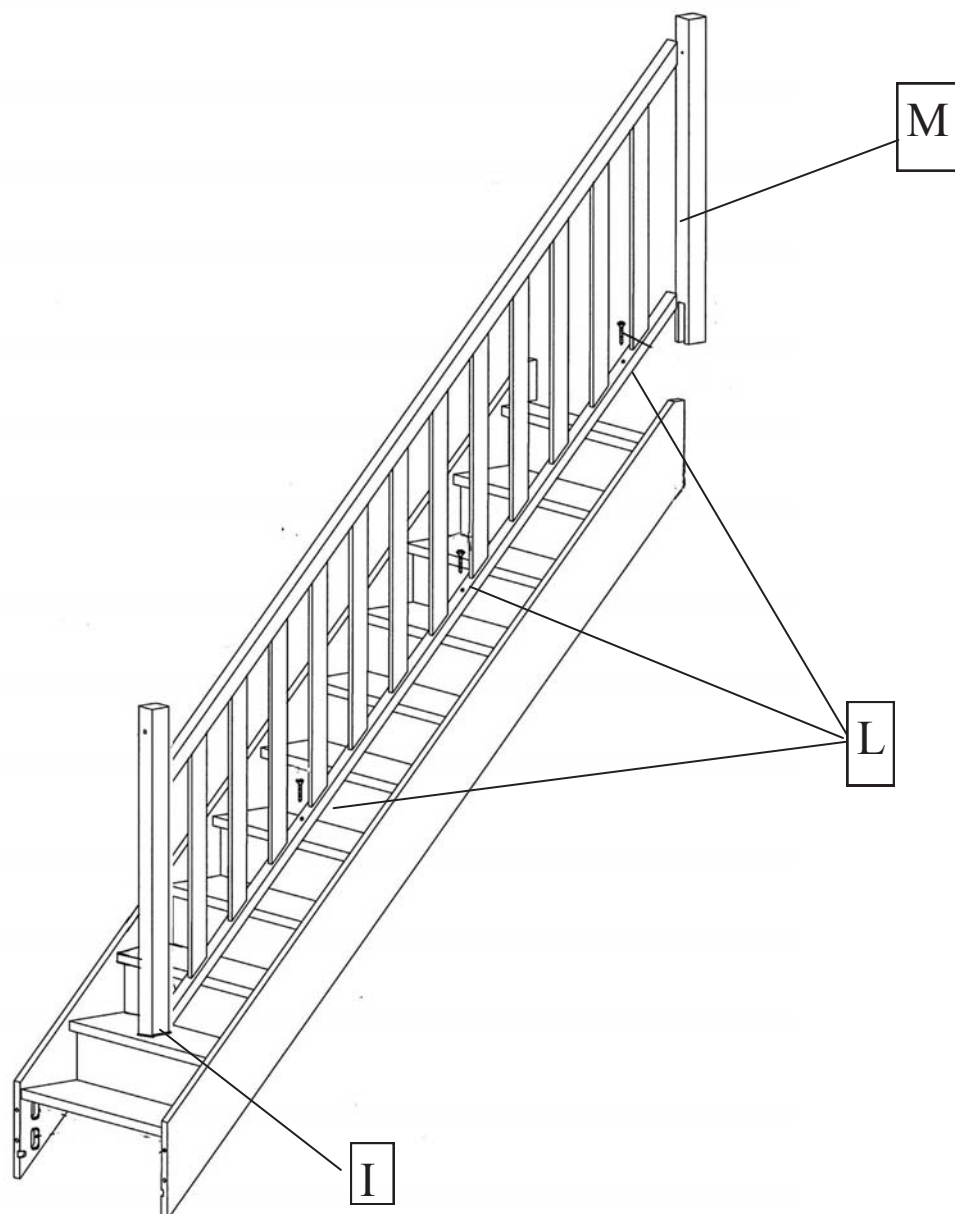

- 6/** Fixer l'escalier au sol et au mur et protéger les marches pendant les travaux.
- 7/** traiter votre escalier (verni ou lasure) pour lui donner une longévité.