

Guide de l'utilisateur Instructions de pose et de maintenance

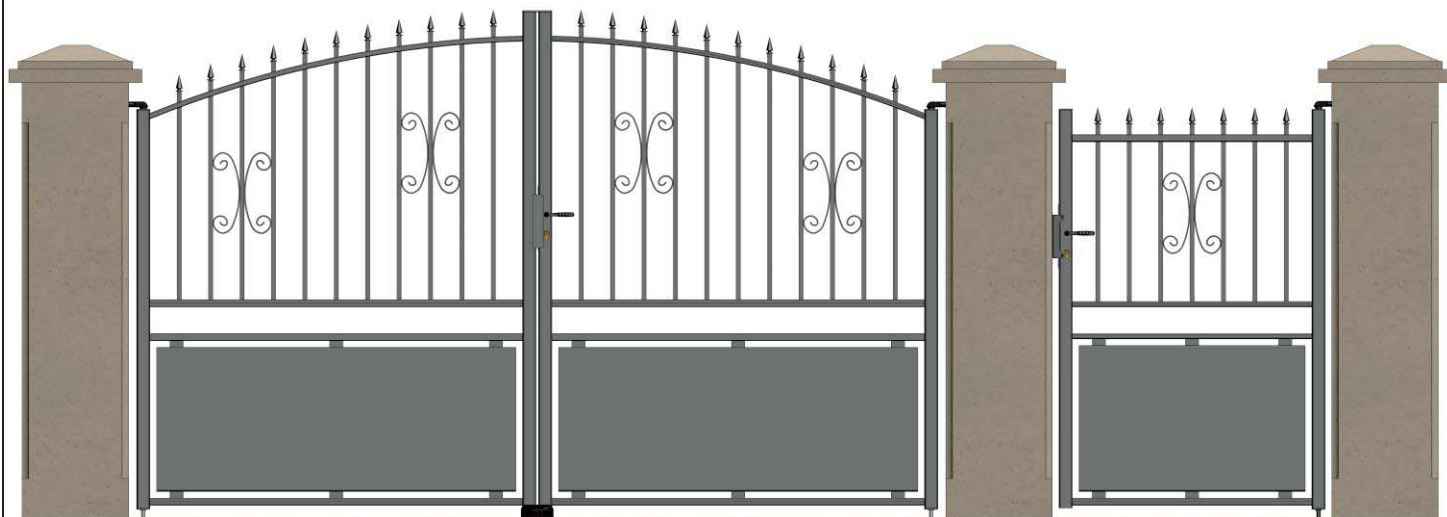

Portail ou portillon Fer ouvrant à la Française

SOMMAIRE

1. LEXIQUE	2
2. PREAMBULE IMPORTANT	3
3. VERIFICATION A RECEPTION ET PRECAUTIONS AVANT LA POSE	3
4. RECOMMANDATIONS	4
5. INSTALLATION DU PORTAIL	4
6. INSTALLATION DU PORTILLON	10
7. UTILISATION ET GARANTIE	11
8. CONFORMITE.....	12

1. LEXIQUE

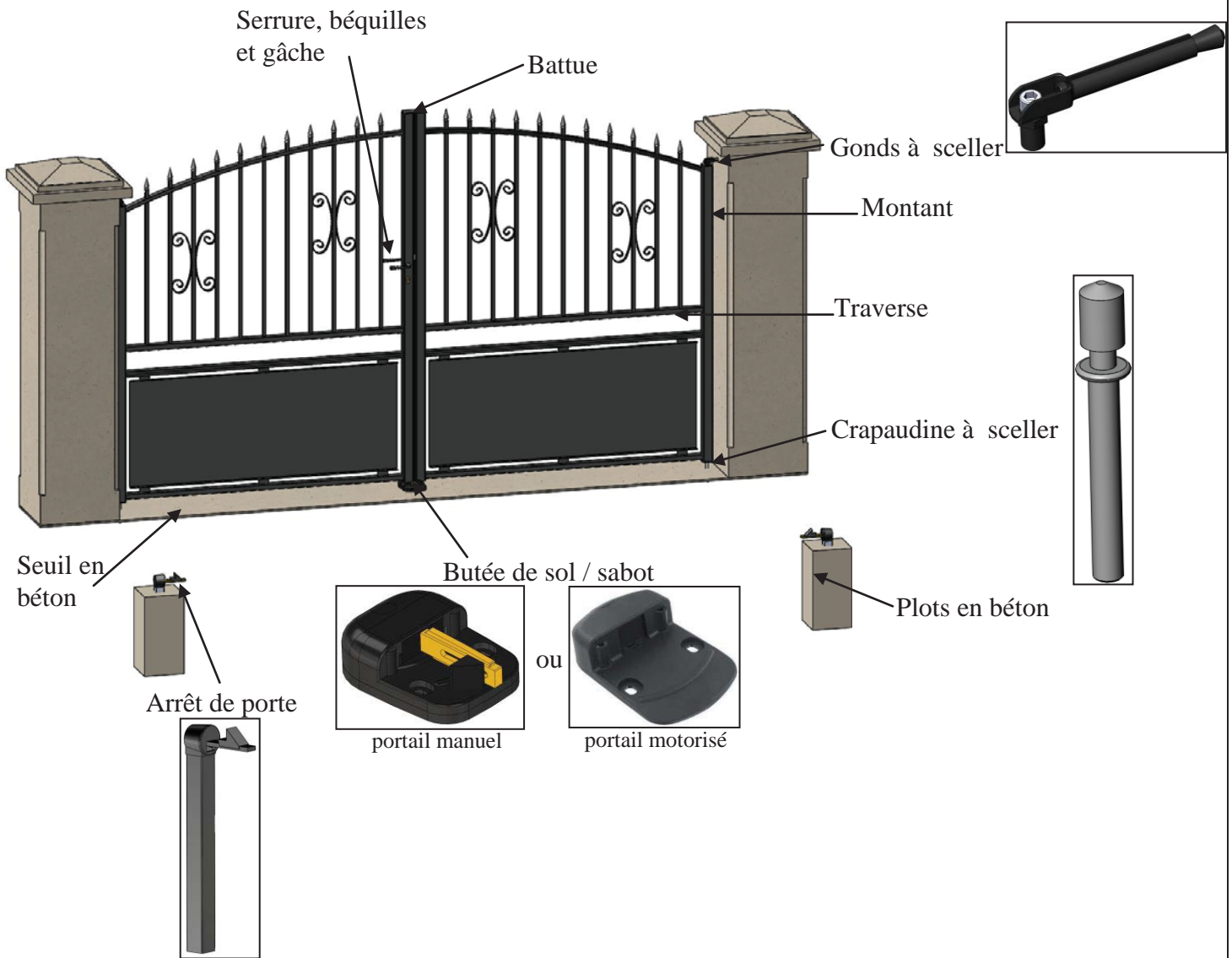

La quincaillerie peut changer en fonction du model de portail, les autres quincailleries possibles sont:

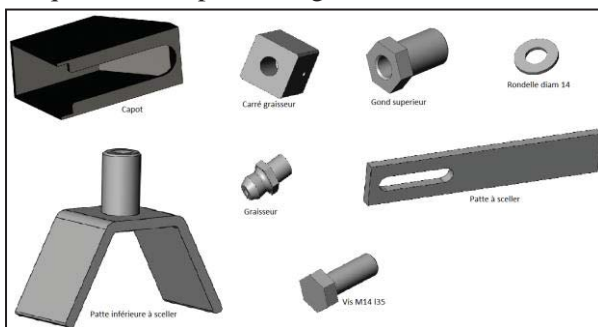

Kit crapaudine à sceller + gond graisseur pour les **portails grande dimension**

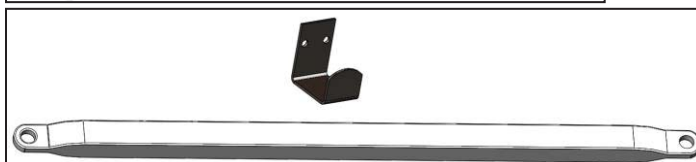

Barre de contreventement (en option)



Gond sur platine (en option)

2. PREAMBULE IMPORTANT

Lire attentivement cette notice et celle des autres constituants (motorisation, accessoires...). Veuillez conserver tous les documents pour une consultation ultérieure. Les schémas et photos ne sont pas contractuels.

Il est impératif de bien comprendre la totalité de ces recommandations avant d'entreprendre la pose du portail, sa mise en service et son utilisation.

La conformité aux normes de sécurité passe par le respect des présentes instructions.

En cas de doute, demandez conseil à votre point de vente.



Attention au vent ! Les modèles indiqués par ce symbole dans notre catalogue et tarif sont déconseillés pour les régions fortement ventées.

Carte des zones de vent

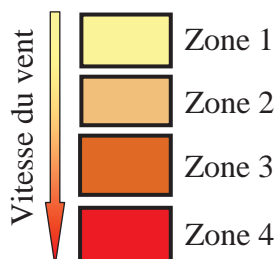

- Si exposition en région fortement ventée :
- Barre de contreventement conseillée.
 - Choix d'un moteur suffisamment puissant (si motorisation)
 - Qualité des fixations du portail.

Cette carte donne une indication sur les vents en fonction des zones en France. La société JARDIMAT ne pourra en aucun cas être tenue responsable des changements de zones en fonction du passage de vent violent sur des secteurs et périodes isolés.

3. VERIFICATION A RECEPTION ET PRECAUTIONS AVANT LA POSE



A réception, vous devez vérifier votre livraison :

- sa conformité par rapport à votre bon de commande (présence et correspondance des accessoires, les dimensions)
- l'état des produits (en cas d'avaries : voir étiquette d'avertissement sur les colis).

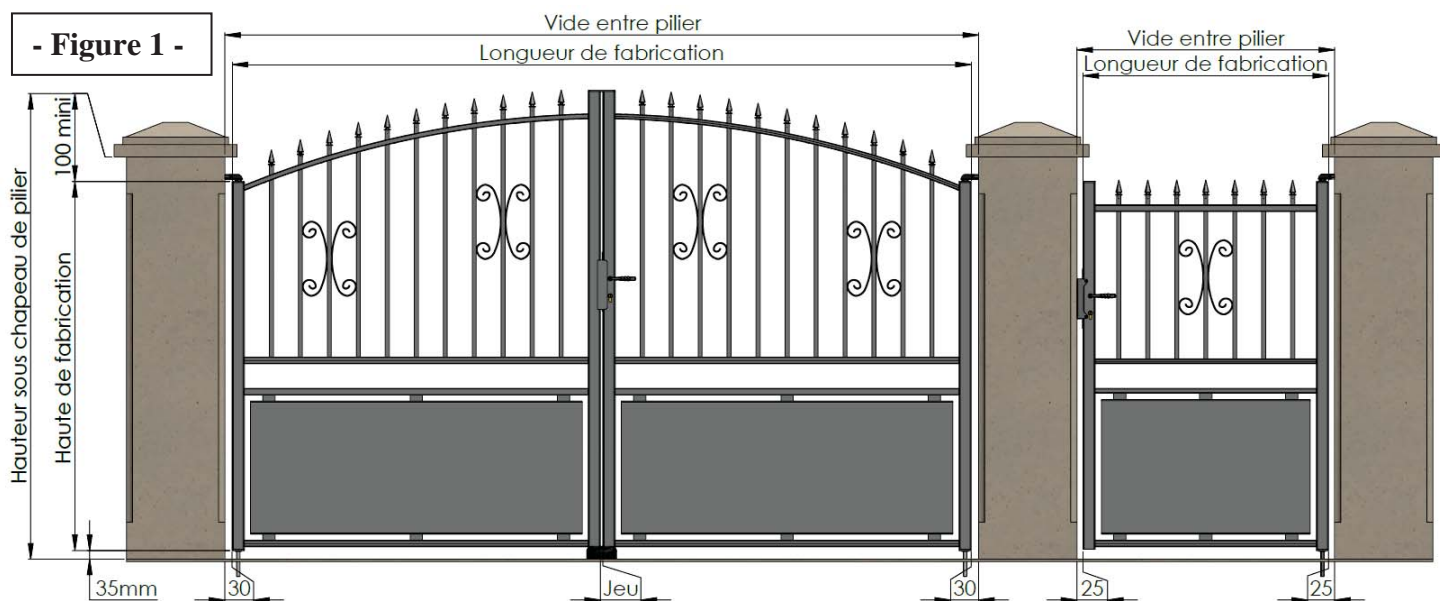

Assurez-vous des dimensions demandées sur la figure 1 :

Jeu entre les vantaux du portail = 10mm

Jeu entre portail et piliers = 2x30mm (Tolérance de 20% admissible sur les jeux)

Jeu entre portillon et piliers = 2x25mm (±5mm)

4. RECOMMANDATIONS

Conditions de stockage avant la pose :

Avant la pose, votre portail doit être stocké verticalement, à l'abri de l'humidité et du soleil. Dans tout autre cas, les protections de transport et le film d'emballage doivent être impérativement enlevés.

Votre portail doit être solidement amarré (vent), protégé des éventuelles projections (ciment...).

Des efforts extrêmes ou des chocs peuvent causer des déformations visibles ou non sur le portail ou ses accessoires. En cas de doute, demandez conseil à votre point de vente.

La mise en service peut être effectuée uniquement si le portail, ses composants et ses accessoires sont installés conformément aux instructions fournies. En outre, l'installation doit répondre aux normes EN 12604 (Cette norme définit les exigences mécaniques concernant les portes, portails et barrières qui sont destinés à être installés dans des zones accessibles aux personnes, et dont l'utilisation principale prévue est de permettre l'accès des marchandises et des véhicules accompagnés ou conduits par des personnes, en toute sécurité, dans des locaux industriels, commerciaux et d'habitation), et EN 12453 (Cette norme spécifie les exigences de performance relatives à la sécurité d'utilisation de tous les types de portes, portails et barrières motorisés qui sont destinés à être installés dans des zones accessibles aux personnes, et dont l'utilisation principale prévue est de permettre l'accès des marchandises et des véhicules accompagnés ou conduits par des personnes, en toute sécurité, dans des locaux industriels, commerciaux ou résidentiels) En cas de doute demandez conseil à votre point de vente.

Il appartient à l'utilisateur de s'assurer du maintien en bon état de tous les composants.

L'installation nécessite 2 personnes soigneuses, ayant de bonnes connaissances en bricolage, en maçonnerie, et ayant les capacités physiques nécessaires.

Du fait des dimensions et du poids du portail, toutes les précautions nécessaires doivent être prises lors de sa manipulation et de son maintien en position (notamment en cas de vent), pendant toutes les opérations d'installation.

En cas de doute, faites appel à un professionnel qualifié.

Maintenir le chantier propre et sécurisé, et utilisez des équipements de protection individuelle appropriés tels que chaussures de sécurité, gants, lunettes de protection...

Matériel spécifique nécessaire

Outre le matériel électroportatif et de maçonnerie prévoir des serre-joints, planches, cales droites et biseautés ne marquant pas le produit.

5. INSTALLATION DU PORTAIL



Le portail doit être uniquement manipulé par les montants et/ou les traverses.

1/ Maçonnerie (Figure 2) :

Les piliers doivent être d'aplomb et suffisamment robustes pour supporter le poids du portail et les différentes contraintes, notamment au niveau des gonds, et des supports de motorisation pour les portails motorisés. Les chevilles doivent être adaptées à un support en béton minimum de classe XF1 à XF4 selon l'exposition au gel, ou XS1 pour les structures exposées en bord de mer. Adressez-vous à votre point de vente pour déterminer les fixations adaptées à votre type de pilier.

L'installation d'un portail s'effectue sur un seuil fini et stable sur toute la surface de débattement du portail. La profondeur de la fondation doit répondre aux exigences climatiques (profondeur hors gel), géologique et géographique. Prévoir deux plots de béton de 250mm x 250mm sur 400mm minimum de profondeur ou hors gel en fonction de la région au niveau du seuil pour la fixation des butées de fin de course.

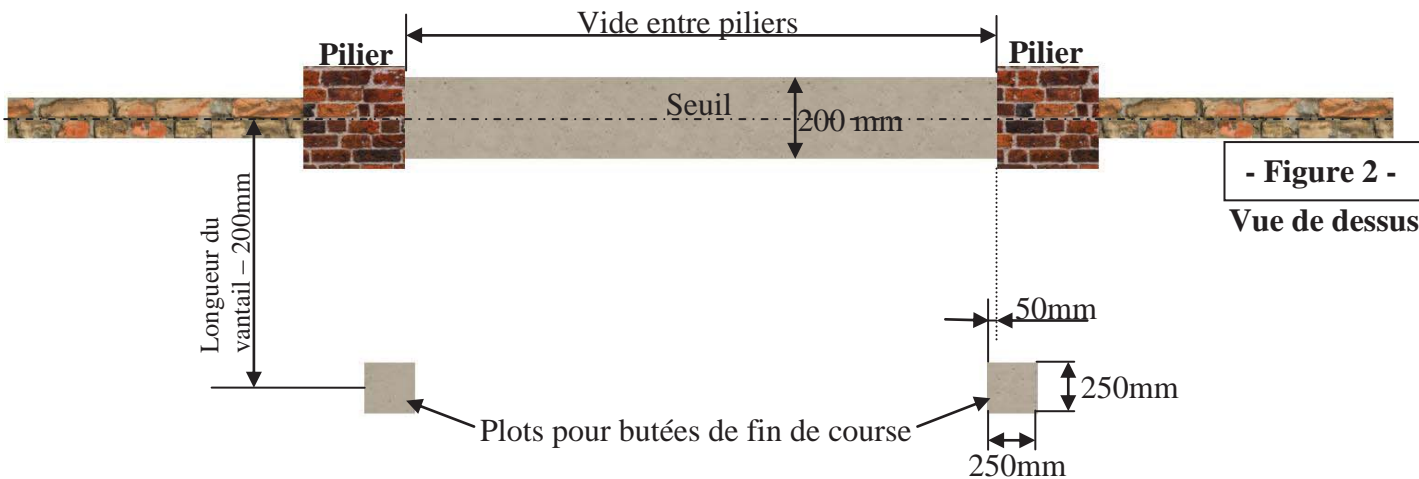

- Figure 2 -
Vue de dessus

2/ Schéma de base installation câblage pour motorisation :

2.1/ Schéma installation câblage pour ouverture à vérin :

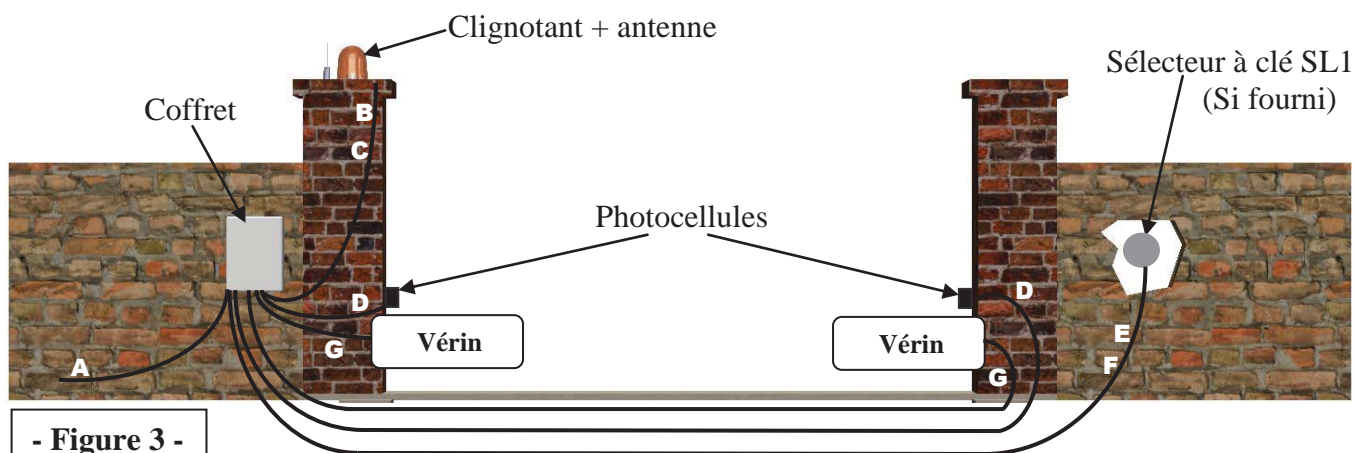

- Figure 3 -
Vue de face

2.2/ Schéma installation câblage pour ouverture à bras :

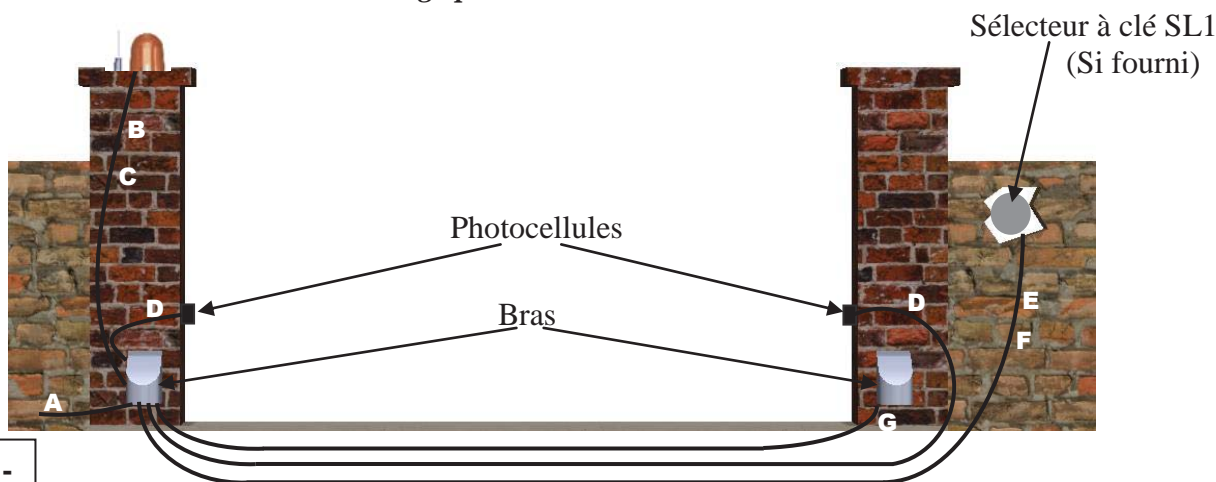

- Figure 4 -
Vue de face

Connexion	Type de câbles (valeurs minimum de sections)	Longueur max. autorisée
A- Ligne électrique d'alimentation	Câble 3x1.5mm ²	30m (note 1)
B- Sortie clignotant FLASH	Câble 2x0.5mm ²	20m
C- Antenne radio	Câble blindé type RG58	20m (longueur conseillée : moins de 5m)
D- Entrée/Sortie ECSbus	Câble 2x0.5mm ²	20m (note 2)
E- Entrée STOP	Câble 2x0.5mm ²	20m (note 2)
F- Entrée OPEN	Câble 2x0.5mm ²	20m (note 2)
G- M1 et M2 (motorisation)	Câble 3x1mm ²	10m



Chaque câble ne doit pas dépasser la longueur maximum indiquée dans le Tableau.

3/ Préparation installation photocellules :

Les photocellules doivent être placées de 40 à 60 cm du sol, latéralement à la zone à protéger, côté rue et au ras du portail, à une distance maximale de 15cm.

Au point prévu, il doit y avoir un conduit pour le passage des câbles.

4/ Préparation installation Sélecteur à clé:

Choisir la position du sélecteur pour qu'il se trouve à l'extérieur, à côté du portail, à environ 80cm de hauteur, de manière à ce qu'il puisse être utilisé par des personnes de taille différente.

5/ Préparation installation Armoire de commande :

Placer l'armoire de commande dans une zone protégée des risques de chocs, et à proximité du portail pour réduire ainsi la longueur des câbles.

6/ Montage des accessoires sur le portail (si portail manuel uniquement):

Monter la serrure, gâche, béquilles sur votre portail suivant la notice jointe avec chaque accessoires.

7/ Pose des crapaudines et gonds:

 Plusieurs types de pose sont expliqués ci-dessous, respecter les préconisations en fonction de la quincaillerie fournie avec votre portail.

7-1) Pose de la crapaudine :

A. Dans le cas d'une pose de crapaudine à sceller:

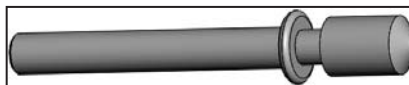

- Percer le seuil à une distance A (voir tableau ci-dessous) depuis le bord du pilier suivant **figure 5** pour y placer la crapaudine.

Section des montants du portail	A (en mm)	A pour portillon
30x30	45	40
40x40	50	45
50x50	55	50

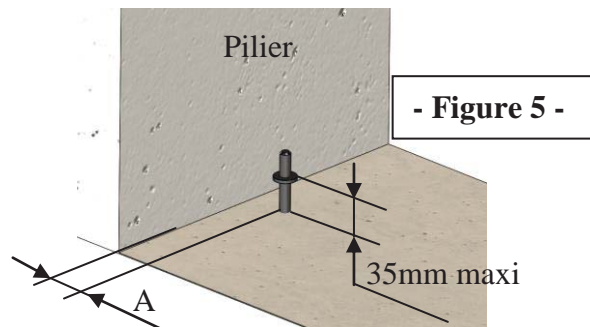

- Positionner un vantail ou portillon sur des calles de 50mm en appui sur la traverse basse suivant **figure 6**. et vérifier le jeu de 30 entre le pilier et le vantail et 25 pour le portillon

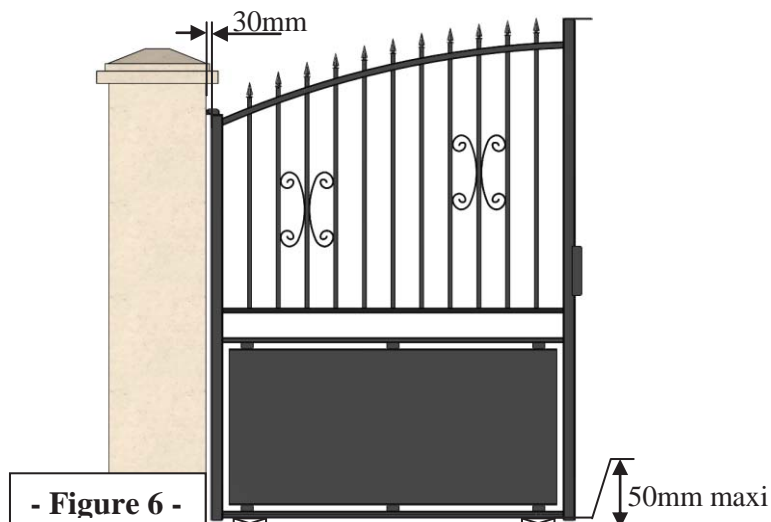

- Sceller la crapaudine en respectant la hauteur de 35mm maxi entre la surface d'appuis du portail sur la crapaudine et le seuil suivant **figure 5**.

 La réalisation d'un scellement diffère dans la technique selon la paroi, il est donc nécessaire de vous renseigner sur la technique de scellement en fonction de la nature de votre maçonnerie.

B. Dans le cas d'une pose de crapaudine à sceller:

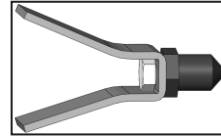

- Réaliser une réservation de $\approx 100 \times 100 \times 100$ dans le seuil, à une distance A par rapport au pilier suivant **figure 7**.

Section des montants du portail	A (en mm)
30x30	45
40x40	50
50x50	55

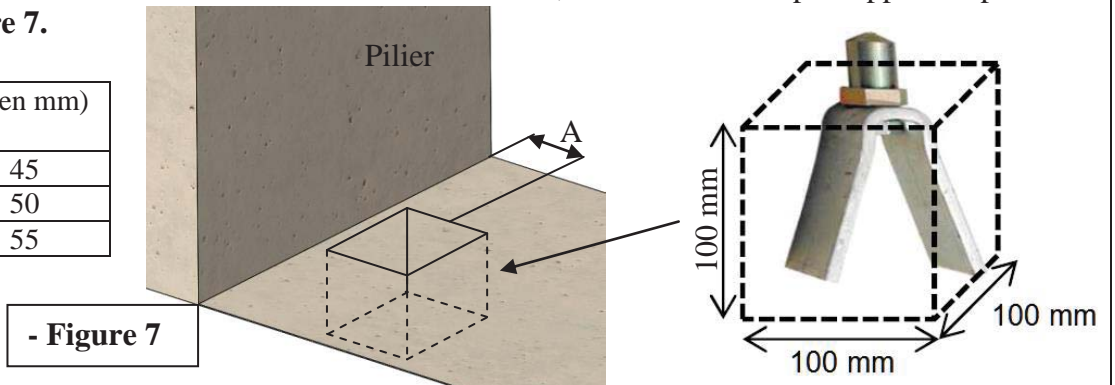

- Figure 7

- Positionner un vantail sur des calles de 50mm en appuis sur la traverse basse suivant **figure 6** et vérifier le jeu de 30mm entre le pilier et le vantail.
- Placer et sceller la crapaudine dans les règles de l'art en respectant la hauteur de 35mm maxi entre la surface d'appuis du portail sur la crapaudine et le seuil suivant **figure 8**.

 La réalisation d'un scellement diffère dans la technique selon la paroi, il est donc nécessaire de vous renseigner sur la technique de scellement en fonction de la nature de votre maçonnerie.

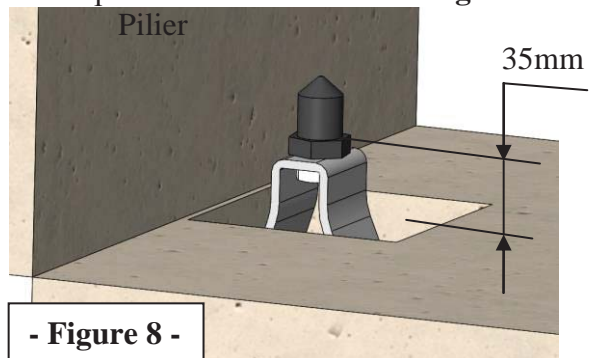

- Figure 8 -

7-2/ *Pose du gond:*

A. Dans le cas d'un gond à sceller :



- Réaliser une réservation de $\approx 60 \times 60 \times 140$ dans le pilier suivant **figure 9**.
- Positionner le vantail sur la crapaudine déjà posée sur le seuil.
- Placer le gond sur le montant en respectant le jeu de 2mm suivant **figure 10**.
- Assurer la verticalité du montant et immobiliser le vantail.
- Sceller le gond dans les règles de l'art.

 La réalisation d'un scellement diffère dans la technique selon la paroi, il est donc nécessaire de vous renseigner sur la technique de scellement en fonction de la nature de votre maçonnerie.

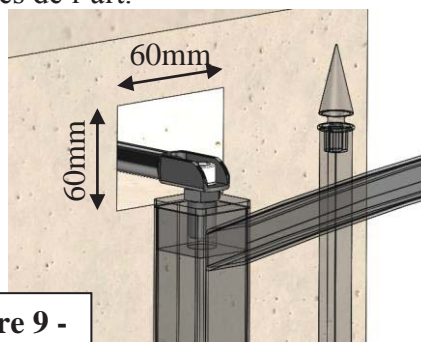

- Figure 9 -

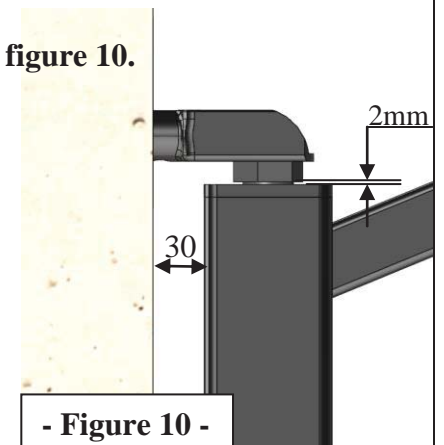



- Figure 10 -

B. Dans le cas d'un gond sur platine à visser :



- Positionner le gond sur le pilier en respectant le jeu de 2mm entre le gond et le montant suivant **figure 11**.
- Tracer sur le pilier la position du gond suivant **figure 12**, percer la maçonnerie et fixer le gond (scellement chimique conseillé).

 La réalisation d'un scellement chimique diffère dans la technique selon la paroi, il est donc nécessaire de vous renseigner sur la technique de scellement en fonction de la nature de votre maçonnerie.

 **Contrôler le serrage des gonds, et vérifier la bonne tenue du vantail avant de le laisser reposer sur ses fixations**

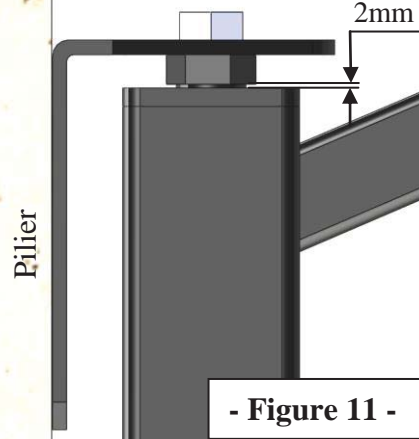

- Figure 11 -

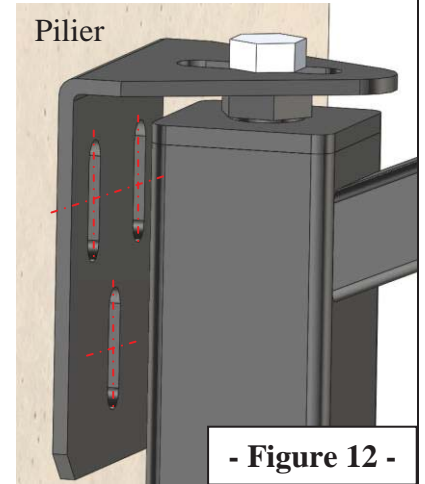

- Figure 12 -

7-3/ Vérification verticalité vantail :

Vérifier la verticalité du vantail à l'aide d'un fil à plomb suivant **figures 13**.

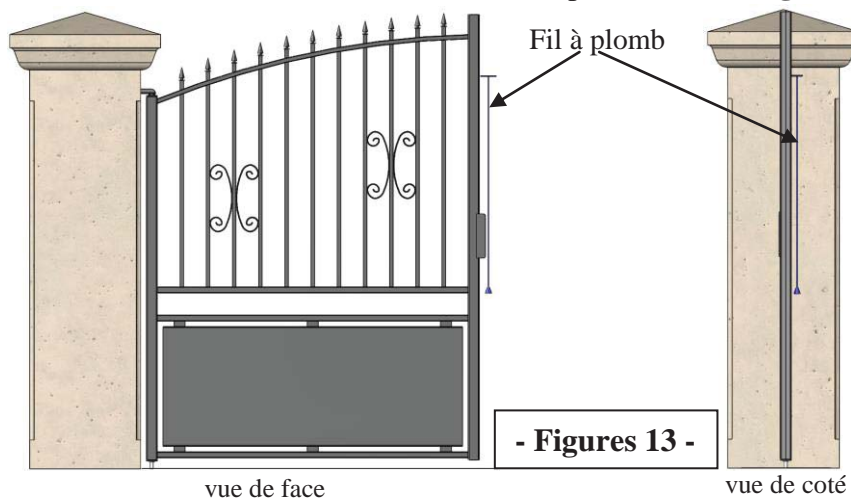

- Figures 13 -

7-4/Pose de la crapaudine et du gond du second vantail :

- Effectuer la pose de la crapaudine pour le vantail droit, de la même façon que le vantail gauche suivant opération **7-1**.
- Positionner le second vantail sur des cales de 50mm et aligner les vantaux à l'aide des planches et serre-joints suivant **figure 14**.
- Vérifier que les 2 montants centraux soient alignés et qu'il y ait un jeu de 10mm entre eux sur toute la hauteur.
- Positionner les gonds et crapaudine du 2^{ème} vantail.
- Immobiliser les 2 vantaux en place et sceller la crapaudine et le gond.

 **Contrôler le serrage des gonds, et vérifier la bonne tenue du vantail avant de le laisser reposer sur ses fixations**

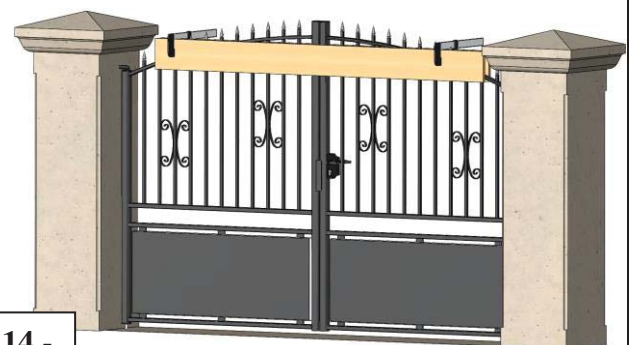

- Figure 14 -

8/ Mise en place de la butée de sol :

- Positionner la butée de sol sur le seuil, dans l'axe du portail en s'assurant d'un appui identique sur chaque vantail suivant **figure 15**.
- Tracer, percer le seuil, et fixer la butée de sol avec la visserie appropriée à votre maçonnerie.

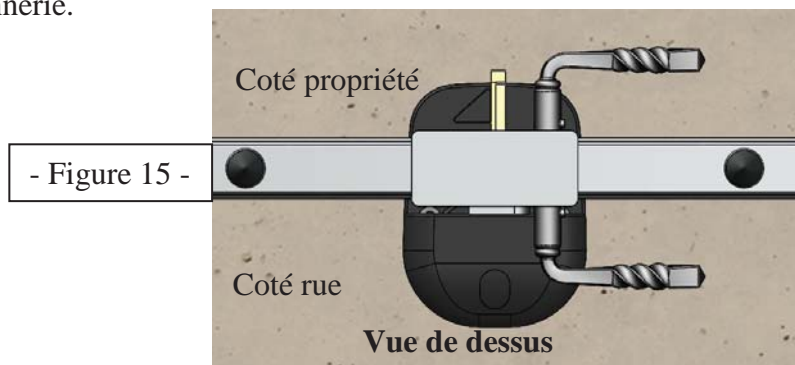

9/ Mise en place des arrêts de portes automatiques :

- Les arrêts de porte doivent être scellés dans les plots béton à 200mm de l'extrémité de chaque vantail pour les portails manuels. (**Figure 16**).
- Réaliser une épargne de $\approx 80\text{mm} \times 80\text{mm}$ profondeur 330mm dans les plots en béton
- Positionner les arrêts de porte dans les plots béton
- Ajuster la hauteur des arrêts de porte par rapport à la traverse basse du portail.
- Sceller les arrêts de

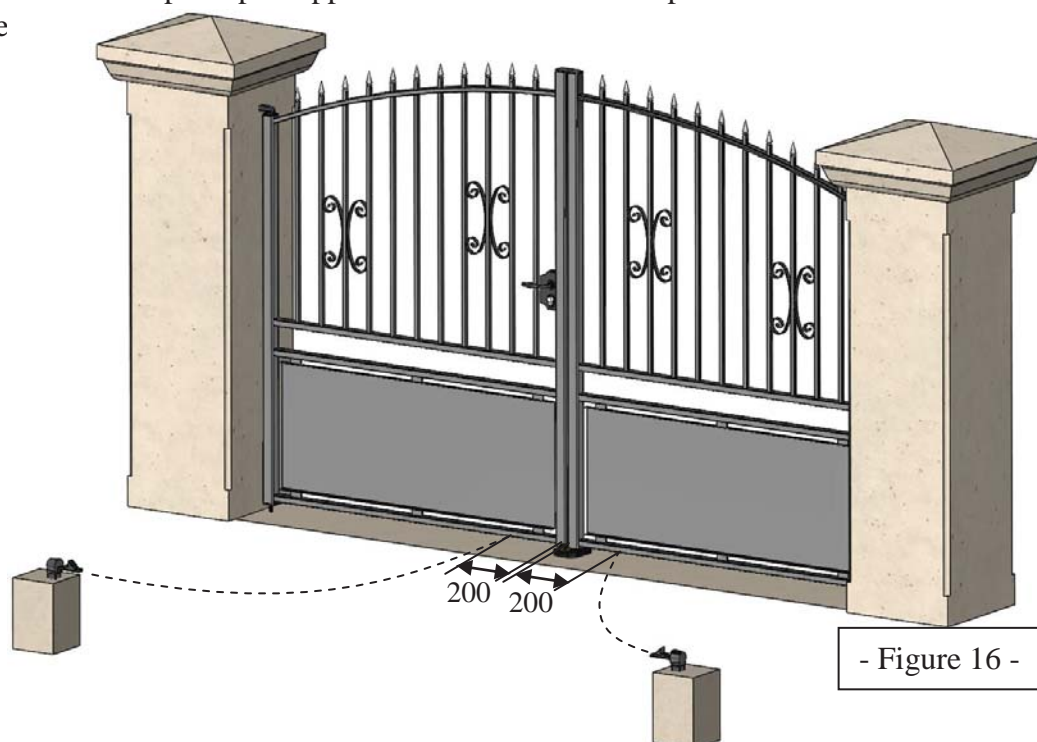

11/ Mise en place des étiquettes d'avertissements obligatoires :



Étiquettes d'avertissement pour portail motorisé (à coller sur les deux faces du portail) pour avertir des risques d'écrasement au niveau du jeu montant –pilier.

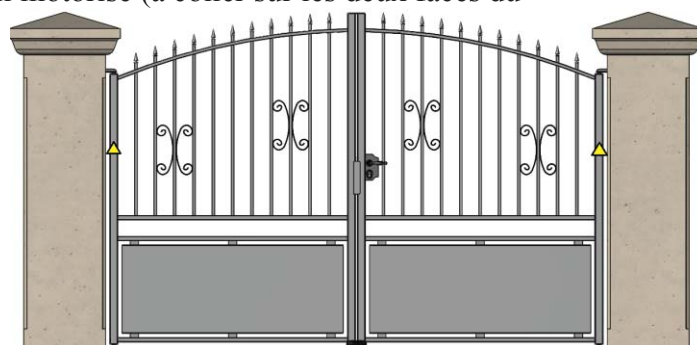

6. INSTALLATION DU PORTILLON

Pour le portillon, la pose de la crapaudine et du gond est identique à celle du portail. Se référer aux consignes précédentes. Faire attention, les jeux de montage sont différents de ceux pour les vantaux.

Une fois le portillon monté, il reste à fixer la gâche de réception sur votre pilier.

- Positionner la gâche de réception sur le pilier face au pêne de la serrure du portillon.
- Les butées caoutchouc doivent être en appui sur le montant du portail.
- Tracer sur le pilier la position de la gâche de réception et percer le pilier.
- Fixer la gâche de réception avec la visserie adaptée à votre maçonnerie.

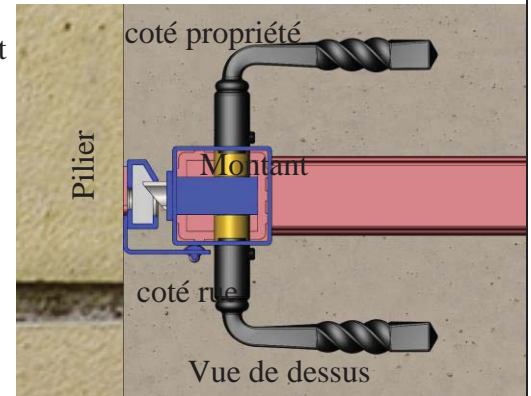
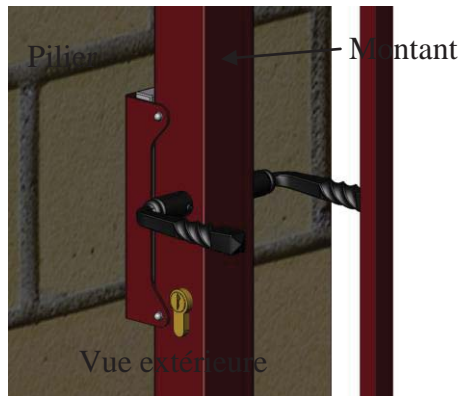
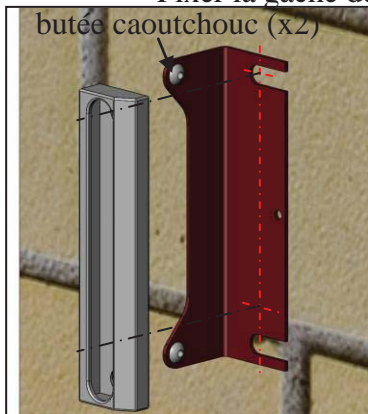

7. UTILISATION ET GARANTIE

1) Utilisation

L'utilisation de votre portail/portillon doit s'effectuer avec précautions, du fait de son poids, de ses dimensions, ou des conditions extérieures comme la force du vent.

Votre produit est conçu pour un usage exclusivement domestique et non collectif.

Jardimat ne peut être tenu responsable d'éventuels dégâts découlant d'usages impropres, erronés et irraisonnés, à des fins de jeux, tels que l'escalade, l'envoi brutal sur obstacle, le calage intempestif, cette liste n'étant pas exhaustive.

Les éléments de décoration en partie haute en forme de pointe ou de volute sont émoussés, ils peuvent cependant constituer un risque de blessure si le portail a une hauteur faible, s'il est installé en contrebas d'un accès, ou en cas d'escalade. Nous déconseillons dans ce cas une telle installation, et il convient de prendre des précautions pour éliminer ce risque.

2) Garantie

Votre portail/portillon est garanti 5 ans à compter de la date de réception de la commande chez le revendeur (voir condition particulière de ventes)

La garantie couvre les défauts de fabrication (dans le cadre des articles 1792 et suivants du code civil), et les vices cachés.

Pour bénéficier de la garantie, votre portail/portillon doit être installé suivant le présent guide, être utilisé normalement et ne pas avoir subi de modification.

Aucune garantie ne s'appliquera :

- aux défauts apparents signalés après mise en œuvre du produit,
- aux détériorations volontaires,
- aux dommages suite à un événement extérieur (dégâts des eaux, catastrophes naturelles, tempête, etc...),
- aux marques dues à un stockage extérieur alors que les protections cartonnées de transport n'ont pas été enlevées.
- au non-respect des conditions de stockage avant pose citées ci-dessus,
- aux réparations de tout préjudice autre que le remplacement de nos pièces reconnues défectueuses par nos soins,
- aux détériorations mécaniques des portails motorisés par vos soins, notamment en cas de non-respect des notices de pose des motorisations ou d'installation de motorisation qui ne seraient pas de notre fourniture.
- en cas de mauvais entretien.

3) Pour entretenir votre portail

Au cours de la vie du produit :

Toute partie apparente mise à nu par un choc doit être immédiatement traitée.

Un lavage régulier à l'eau douce et savonneuse sans détergent agressif ou moyens abrasifs suivi d'un rinçage conserve les qualités esthétiques de votre produit (nettoyeur à haute pression prohibé).

Une vérification minutieuse du fonctionnement complet de tous les accessoires, des points de fixation et d'articulation est à prévoir régulièrement, au minimum une fois par an.

Les éléments en acier inoxydables (poignées) doivent être nettoyés à l'aide d'eau savonneuse. Inoxydable ne veut pas dire inaltérable, une attention particulière doit être accordée pour les produits en bord de mer.

Les pivots sont en matière antifriction et ne doivent pas être graissés.

Toute pièce détériorée doit être remplacée rapidement.

8. CONFORMITE

Merci de reporter le modèle de votre portail ainsi que le n° AR ou à défaut le n° BL

JARDIMAT S.A.S 6, rue des Grandes Pièces 25770 Serre-les-Sapins France 	13 NF EN 13241-1 Portail Manuel motorisable Modèle : N° unique AR..... (cf commande) RPC 305/2011
---	---

En application du Règlement Européen des produits de construction (RPC n°305/2011), ce produit a été conçu et réalisé de manière à ne pas compromettre la sécurité des personnes, des animaux domestiques et des biens, et à ne pas nuire à l'environnement.

Performances déclarées :

Caractéristiques Essentielles	Performances	Spécification techniques harmonisées
Résistance mécanique et stabilité	CONFORME si respect des abaques préconisés	NF EN 13-241-1 +A1 - juin2011
Sécurité en cas d'incendie	CONFORME aux Exigences Fondamentales	RPC 305/2011 Annexe1-Article 2
Hygiène, santé et environnement	CONFORME aux Exigences Fondamentales	RPC 305/2011 Annexe1-Article 3
Sécurité d'utilisation et accessibilité	CONFORME aux Exigences Fondamentales	RPC 305/2011 Annexe1-Article 4
Protection contre le bruit	CONFORME aux Exigences Fondamentales	RPC 305/2011 Annexe1-Article 5
Economie d'énergie et isolation thermique	CONFORME aux Exigences Fondamentales	RPC 305/2011 Annexe1-Article 6
Utilisation durable des ressources naturelles	CONFORME aux Exigences Fondamentales	RPC 305/2011 Annexe1-Article 7

Sous condition de respect des règles de pose et d'utilisation figurant dans le guide Jardimat fourni et également disponible sur notre site internet www.jardimat.fr, ces produits permettent une installation conforme à la norme européenne harmonisée NF EN 13241-1.

Dans sa version motorisée, la conformité est établie conformément aux directives européennes suivantes :

- 2006/42/CE : directive Machines
- 2006/95/CE : directive Basse Tension
- 2004/108/CE : directive Compatibilité Electromagnétique

Dans cette version et conformément à la réglementation, la validation de la conformité des efforts de manœuvre a été confirmée lors d'un Essai Initial de Type (EIT).

Ces essais ont été réalisés par le « CSTB », organisme notifié indépendant français, enregistré sous le n° 0679 auprès de la commission européenne.

Pour le poteau motorisé pour portail coulissant, les résultats ont été consignés dans le rapport n° BV12-913B.

Pour la motorisation intégrée pour portail battant, dans le rapport n° BV12-913A.

Pour les motorisations de la marque M'HOUSE/Nice France :

Rapports n° BV09-1035/A-BV11-1264/C-BV11-1052/A-BV11-1052/B-BV11-1052/C

Visitez notre site :
www.jardimat.fr