

ISAROG

RAYONNANT DIGITAL PROGRAMMABLE
EXISTE EN VERSIONS HORIZONTALE & VERTICALE

Sauter

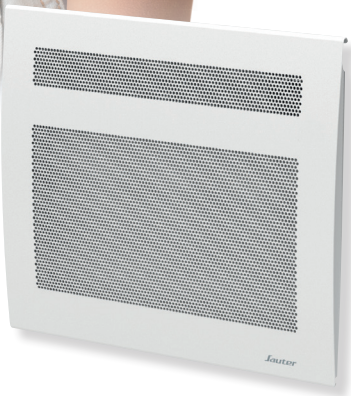
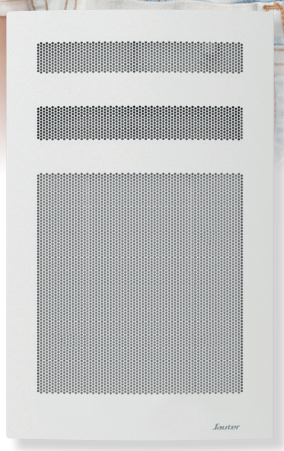

Chauffage

Chauffe-eau

Ventilation

Sommaire

Mise en garde	2
Installation et Entretien	3
Préparer l'installation de l'appareil	3
Installer l'appareil	4
Raccorder l'appareil	5
Fixer l'appareil	6
Entretien	6
Fonctionnement	7
Le boîtier	7
L'interrupteur	8
Les affichages	8
Les modes de fonctionnement	9
Utilisation	10
Première mise en marche	10
Le mode Confort	10
Sélectionner le mode Confort	10
Régler la température	10
Le mode Eco	11
Sélectionner le mode Eco	11
Régler la température	11
Le mode Programmation	11
Sélectionner le mode Programmation	11
Paramétrage	13
Sélectionner Paramétrage	13
Régler l'heure et la date du jour	13
Choisir un programme pré-défini pour chaque jour de la semaine	14
Personnaliser un programme	14
Activer ou désactiver la détection de fenêtre ouverte	15
Utiliser un gestionnaire centralisé	16
Bloquer l'accès aux commandes	16
Détection de fenêtre ouverte	16
Délestage	17
Fonctions avancées	17
Accéder aux fonctions avancées	17
Étalonnage / Calibration	17
Température maximale	18
Voyant de chauffe en veille	18
Paramètres usine	18
En cas de problème	19
Caractéristiques	22

Mise en garde



Attention :
Surface très
chaude
Caution
hot surface

Attention surface très chaude. Caution hot surface.
ATTENTION : Certaines parties de ce produit peuvent devenir très chaudes et provoquer des brûlures. Il faut prêter une attention particulière en présence d'enfants et de personnes vulnérables.

- Il convient de maintenir à distance de cet appareil les enfants de moins de 3 ans, à moins qu'ils ne soient sous une surveillance continue.
- Les enfants âgés entre 3 ans et 8 ans doivent uniquement mettre l'appareil en marche ou à l'arrêt, à condition que ce dernier ait été placé ou installé dans une position normale prévue et que ces enfants disposent d'une surveillance ou aient reçu des instructions quant à l'utilisation de l'appareil en toute sécurité et en comprennent bien les dangers potentiels. Les enfants âgés entre 3 ans et 8 ans ne doivent ni brancher, ni régler, ni nettoyer l'appareil, et ni réaliser l'entretien de l'utilisateur.
- Cet appareil peut être utilisé par des enfants âgés d'au moins 8 ans et par des personnes ayant des capacités physiques, sensorielles ou mentales réduites ou dénuées d'expérience ou de connaissance, s'ils (si elles) sont correctement surveillé(e)s ou si des instructions relatives à l'utilisation de l'appareil en toute sécurité leur ont été données et si les risques encourus ont été appréhendés. Les enfants ne doivent pas jouer avec l'appareil. Le nettoyage et l'entretien par l'utilisateur ne doivent pas être effectués par des enfants sans surveillance.
- Cet appareil ne doit être branché ou raccordé, selon les règles et normes en application, que par une personne habilitée.
- Si le câble d'alimentation est endommagé, il doit être remplacé par le fabricant, son service après-vente ou des personnes de qualification similaire afin d'éviter un danger.
- La notice d'utilisation de cet appareil est disponible en vous connectant sur le site Internet du fabricant indiqué sur le bon de garantie présent dans cette notice.
- A la première mise en chauffe, une légère odeur peu apparaître correspondant à l'évacuation des éventuelles traces liées à la fabrication de l'appareil. Nous vous conseillons de mettre votre appareil en chauffe à 28°C pendant 1 heure à la première mise en service.

-Un système de gestion d'énergie ou de délestage par coupure d'alimentation est incompatible avec nos appareils. Il détériore le thermostat.

-Ne pas installer l'appareil sous une prise de courant fixe.



Avertissement : Afin d'éviter une surchauffe et pour des raisons de sécurité, ne pas couvrir l'appareil de chauffage.



Les appareils munis de ce symbole ne doivent pas être mis avec les ordures ménagères, mais doivent être collectés séparément et recyclés.

La collecte et le recyclage des produits en fin de vie doivent être effectués selon les dispositions et les décrets locaux.



L'installation d'un appareil vertical en altitude provoque une élévation de la température de sortie d'air (de l'ordre de 10°C par 1000 m de dénivelé).

Installation et Entretien

PRÉPARER L'INSTALLATION DE L'APPAREIL

Règles d'installation

-Cet appareil a été conçu pour être installé dans un local résidentiel. Dans tout autre cas, veuillez consulter votre distributeur.

-L'installation doit être faite dans les règles de l'art et conforme aux normes en vigueur dans le pays d'installation (*NFC 15-100 pour la France*).

-L'appareil doit être alimenté en 230V Monophasé 50Hz.

-Dans des locaux humides comme les salles de bains et les cuisines, vous devez installer le boîtier de raccordement au moins à 25 cm du sol.

Tenir l'appareil éloigné d'un courant d'air susceptible de perturber son fonctionnement (ex : sous une Ventilation Mécanique Centralisée, etc...).

Ne pas l'installer sous une prise de courant fixe.

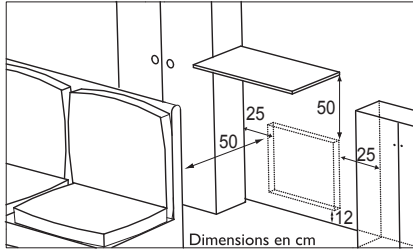
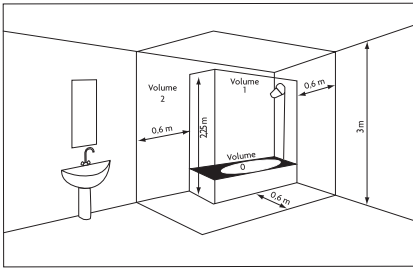

Volume 1	Pas d'appareil électrique
Volume 2	Appareil électrique IPX4 (Norme EN 60335-2-43 : 2003/A2 : 2008)

Respectez les distances minimales avec le mobilier pour l'emplacement de l'appareil.
Ne pas installer d'étagère au-dessus des appareils verticaux.

INSTALLER L'APPAREIL

Déverrouiller la patte d'accrochage de l'appareil

Nous vous conseillons de laisser l'appareil dans ses cales de protection et de le poser à plat face vers le sol.

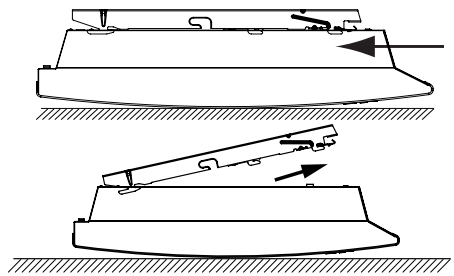
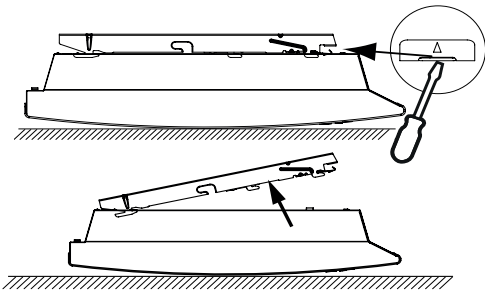

Fixer la patte d'accrochage

Utiliser des vis et chevilles adaptées à votre support (ex : plaque de plâtre).

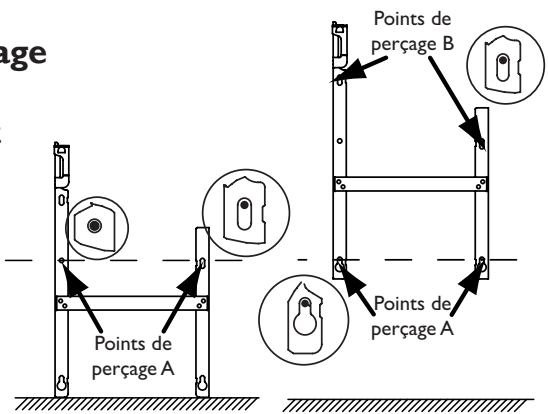

MISE EN GARDE
INSTALLATION
FONCTIONNEMENT
UTILISATION
FONCTIONS AVANCÉES
EN CAS DE PROBLÈME

RACCORDER L'APPAREIL

Règles de raccordement

- L'appareil doit être alimenté en 230V Monophasé 50Hz.
- L'alimentation de l'appareil doit être directement raccordée au réseau après le disjoncteur et sans interrupteur intermédiaire.
- Le raccordement au secteur se fera à l'aide du câble de l'appareil par l'intermédiaire d'un boîtier de raccordement. Dans des locaux humides comme les salles de bains et les cuisines, il faut installer le boîtier de raccordement au moins à 25 cm du sol.
- Le raccordement à la terre est interdit. Ne pas brancher le fil pilote (fil noir) à la terre.**
- L'alimentation doit être directement raccordée au réseau après le dispositif de coupure omnipolaire conforme aux règles d'installation.
- Si le câble d'alimentation est endommagé, il doit être remplacé par le fabricant, son service après-vente ou une personne de qualification similaire afin d'éviter un danger.
- Si vous utilisez le fil pilote et s'il est protégé par un différentiel 30mA (ex : salle de bains), il est nécessaire de protéger l'alimentation du fil pilote sur ce différentiel.
- Si vous voulez utiliser un délesteur, choisissez un délesteur à sortie fil pilote et non un délesteur à sortie de puissance, afin de ne pas détériorer le thermostat.

Pilotage à distance

- Vous pouvez piloter votre appareil à distance en lui adressant les ordres Confort, Confort -1, Confort -2, Eco, Arrêt et Hors Gel à travers une interface fil pilote 6 ordres connectée à un bridge (réglez les températures Confort et Eco correspondantes sur l'appareil).

Schéma de raccordement de l'appareil

-Coupez le courant et branchez les fils suivant votre installation :

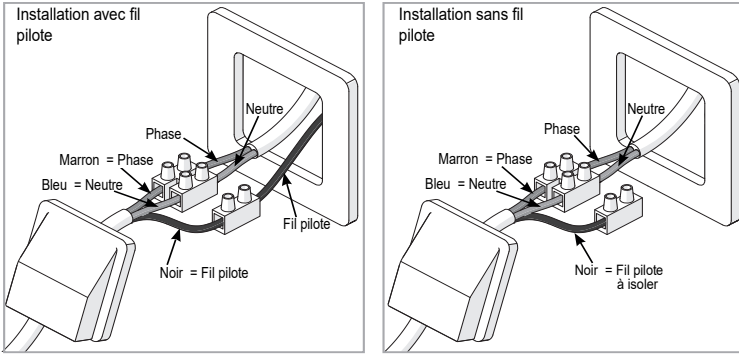

MISE EN GARDE

INSTALLATION

FIXER L'APPAREIL

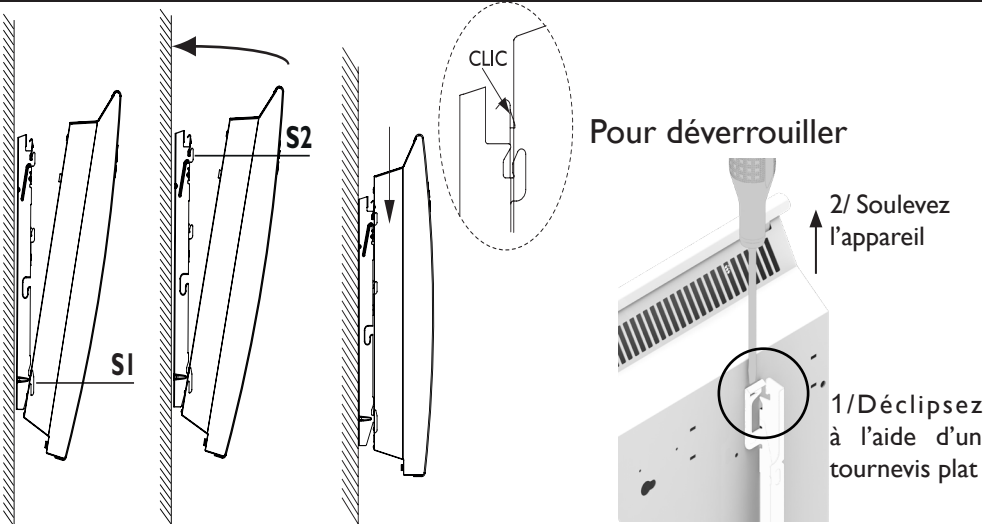

FONCTIONNEMENT

UTILISATION

FONCTIONS AVANCÉES

ENTRETIEN

Avant toute action d'entretien, coupez l'alimentation électrique de l'appareil. Pour conserver les performances de l'appareil, il est nécessaire, environ deux fois par an, d'effectuer son dépoussiérage.

Ne jamais utiliser de produits abrasifs et de solvants.

EN CAS DE PROBLÈME

Fonctionnement

Une notice d'utilisation rapide est disponible à l'arrière du boîtier de commande.

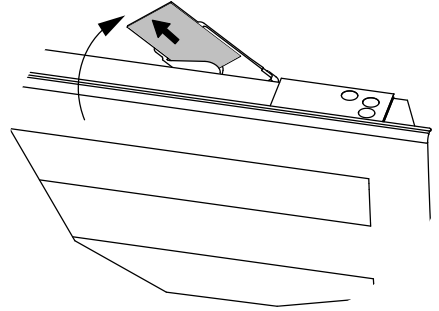

Scannez l'étiquette collée sur l'appareil pour accéder à des informations complémentaires sur l'utilisation de votre appareil.



LE BOÎTIER

Appuyez sur n'importe quelle touche pour activer l'affichage.

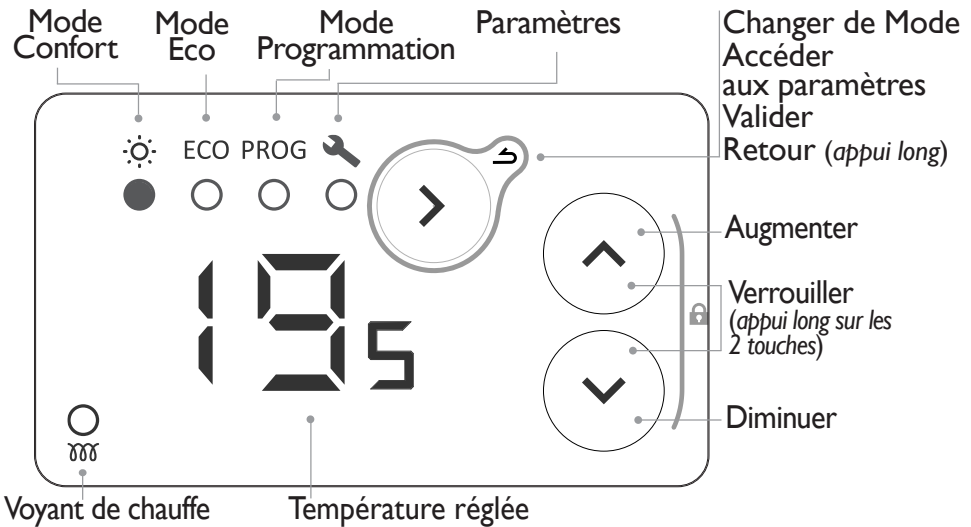

L'INTERRUPTEUR

Un interrupteur Marche/Arrêt est situé à l'arrière du boîtier de commande de l'appareil. **Utilisez celui-ci uniquement pour un arrêt prolongé (période hors chauffe, privilégiez l'utilisation du mode Hors Gel pour les arrêts de plusieurs jours).**

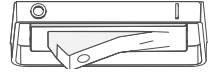

Si vous aviez réglé la date et l'heure, lorsque l'appareil est mis hors tension, un nouveau réglage peut vous être demandé.

LES AFFICHAGES

	Température Confort		Réglage de l'heure et du jour
	Température Eco		Affectation des programmes pré-définis aux 7 jours de la semaine
	Pas de chauffe		Personnalisation des programmes
	Entrée du menu		Détection de fenêtre ouverte
	Sortie du menu		

LES MODES DE FONCTIONNEMENT

Plusieurs modes de fonctionnement sont proposés :

MODE CONFORT

Vous réglez votre température lorsque vous êtes présent. L'appareil suit en permanence la température de confort réglée. Cette température est également celle appliquée dans le mode Programmation pour les phases Confort.

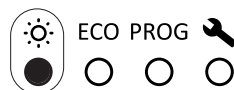

MODE ECO

Ce mode est utilisé en cas d'absence courte (<48h). La température Eco est toujours inférieure d'au moins 2°C par rapport la température Confort. Cette température est également celle appliquée dans le mode Programmation pour les phases Eco.

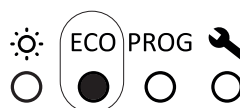

MODE PROGRAMMATION

L'appareil suit les programmes internes de chaque jour de la semaine. Ces programmes définissent à quelles heures de la journée l'appareil doit suivre la température Confort (température réglée en mode Confort) ou la température Eco (température - 2°C). Des programmes sont prédéfinis. Il est possible de les personnaliser (voir «Personnaliser un programme»).

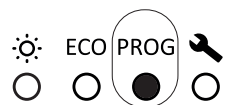

Pour utiliser le mode programmation vous devez d'abord régler l'heure et le jour dans Paramétrage .



Si l'appareil reçoit des ordres par la liaison fil pilote :

- il suit les ordres prioritaires Arrêt et Hors Gel.
- il suit les ordres Confort, Conf-1, Conf-2 et Eco uniquement en dehors du mode Programmation.

Utilisation

PREMIERE MISE EN MARCHÉ

 Appuyez sur n'importe quelle touche pour activer l'affichage.

A la première mise sous tension, le mode Confort est sélectionné et la température est réglée à 19° C.

A la première mise en chauffe, une légère odeur peu apparaître correspondant à l'évacuation des éventuelles traces liées à la fabrication de l'appareil. Nous vous conseillons de mettre votre appareil en chauffe à 28°C pendant 1 heure à la première mise en service.





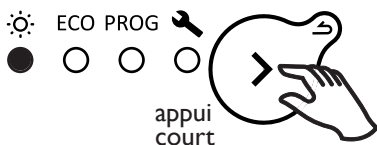



LE MODE CONFORT

SÉLECTIONNER LE MODE CONFORT



RÉGLER LA TEMPÉRATURE

Utilisez les touches   pour régler la température (température souhaitée).

 ECO PROG   	Augmentez ou diminuez de 12°C mini à 28°C max par pas de 0.5°C.
 ECO PROG   	Diminuez jusqu'à 7° C (température Hors Gel non modifiable).

LE MODE ECO

SÉLECTIONNER LE MODE Eco

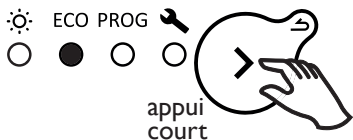

RÉGLER LA TEMPÉRATURE

Utilisez les touches   pour régler la température (température souhaitée).



Augmentez ou diminuez de 10°C mini à 19°C max par pas de 0.5°C.

La température maxi est toujours limitée à 2°C en dessous de la température Confort.



Diminuez jusqu'à 7° C (température Hors Gel non modifiable).

LE MODE PROGRAMMATION

SÉLECTIONNER LE MODE PROGRAMMATION

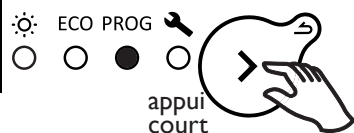

Pour utiliser le mode programmation, vous devez d'abord régler l'heure et le jour dans Paramétrage .

FONCTIONNEMENT EN MODE PROGRAMMATION

L'appareil dispose de 7 programmes (modifiables) qui définissent à quelles heures de la journée l'appareil doit suivre la température Confort (Co, température réglée en Mode Confort) ou la température Eco (Ec, température Confort - 2°C).

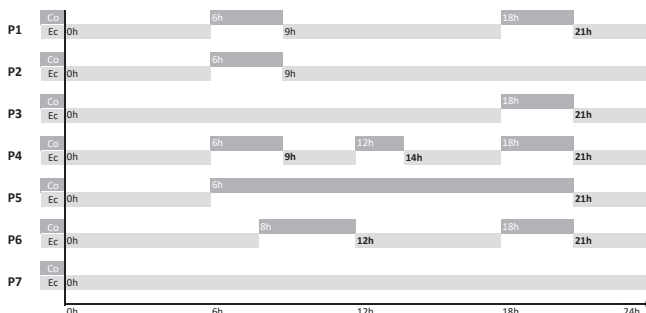

Co = Confort Ec = Eco



Par défaut, un programme est déjà attribué à chacun des jours de la semaine.

d1 lundi	d2 mardi	d3 mercredi	d4 jeudi	d5 vendredi	d6 samedi	d7 dimanche
P1					P6	

Vous pouvez modifier l'attribution des programmes dans Paramétrage .



Pour modifier l'allure (Confort Co, Eco Ec, Eteint oF) et les plages de fonctionnement allez dans Paramétrage  (voir «Paramétrage»).

Utilisez les touches   pour afficher l'allure de fonctionnement de l'appareil (Co, Ec, oF).



Co

Si l'écran affiche Co, vous êtes sur une plage de fonctionnement Confort.



Ec

Si l'écran affiche Ec, vous êtes sur une plage de fonctionnement Eco. La température Eco est réglée à -3.5°C par rapport à la température Confort. La température Eco ne peut pas dépasser 19° C.



oF



Si l'écran affiche oF, l'appareil ne chauffe pas.
Nous vous préconisons l'utilisation des modes Confort et Eco afin de mieux maîtriser votre consommation électrique.



Aucun réglage de la température n'est possible en mode Programmation. Pour régler la température Confort, allez en mode Confort.



PARAMÉTRAGE



Dans Paramétrage , vous pouvez :

-  : Réglage de l'heure et du jour ;
-  : Choisir le programme (P1 à P7) pour chaque jour de la semaine (d1 à d7) ;
-  : Personnaliser chacun des programmes (P1 à P7), en choisissant l'allure de fonctionnement (Co, Ec, oF) pour chaque heure de la journée (de 0h à 23h).















SÉLECTIONNER PARAMÉTRAGE



 Un appui long sur les touches  permet de faire défiler les chiffres rapidement.

 Un appui long sur la touche  permet de revenir en arrière.

RÉGLER L'HEURE ET LA DATE DU JOUR

- 1 - Sélectionnez Paramétrage . Le symbole  s'affiche
- 2 - Appuyez sur  pour afficher .
- 3 - Appuyez sur  pour afficher l'heure. Le symbole  clignote en alternance avec l'heure.
- 4 - Réglez l'heure avec les touches .
- 5 - Appuyez sur  pour afficher les minutes. Le symbole  clignote en alternance avec les minutes.
- 6 - Réglez les minutes avec les touches .
- 7 - Appuyez sur  pour afficher le jour de la semaine. Le symbole  clignote en alternance avec le jour.
- 8 - Réglez le jour de la semaine avec les touches .
- 9 - Appuyez sur  pour valider.

Exemple : pour régler 16h30 un mercredi



CHOISIR UN PROGRAMME PRÉ-DÉFINI POUR CHAQUE JOUR DE LA SEMAINE

1 - Sélectionnez Paramétrage . Le symbole s'affiche

s'affiche

2 - Appuyez 3 fois sur pour afficher

3 - Appuyez sur pour afficher le premier jour. Le numéro du jour est affiché

4 - Choisissez le jour à régler avec les touches

5 - Appuyez sur . Le numéro du jour clignote en alternance avec le programme

6 - Réglez le programme avec les touches

7 - Appuyez sur pour valider. Le jour suivant est affiché.

8 - Revenez à l'étape 4 pour chacun des autres jours.

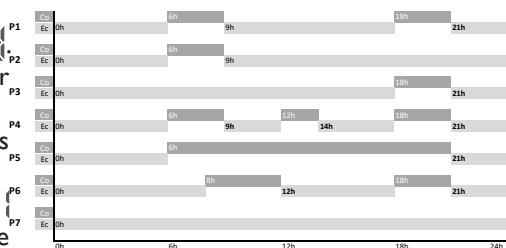

Exemple : je ne travaille pas le vendredi, je souhaite affecter le programme P6 au vendredi (d5).

X3 X4 X5

PERSONNALISER UN PROGRAMME

1 - Sélectionnez Paramétrage . Le symbole s'affiche.

2 - Appuyez 4 fois sur pour afficher

3 - Appuyez sur pour afficher le premier programme. Le numéro du programme est affiché

4 - Choisissez le programme à modifier avec les touches

5 - Appuyez sur , la première heure clignote en alternance avec l'allure de fonctionnement

6 - Choisissez l'heure à modifier avec les touches

7 - Appuyez plusieurs fois sur pour choisir l'allure de fonctionnement (Confort, Eco, Off).

8 - Appuyez sur , l'heure suivante est affichée.

9 - Revenez au point 6 pour chacune des autres plages horaires

10 - Après la dernière heure (23), le symbole est affiché.

11 - Appuyez sur pour revenir à la liste des programmes

12 - Revenez au point 4 pour chacun des programmes à modifier.

Exemple : je souhaite modifier le programme P6. Je souhaite que l'appareil soit éteint entre 0h et 4h et avoir la température de Confort entre 9h et 13h et entre 19h et 21h.

Il faut donc passer les plages entre 0h et 4h de Eco à Off, passer la plage entre 8h et 9h de Confort à Eco, passer la plage entre 12h et 13h de Eco à Confort, puis, passer la plage entre 18h et 19h de Confort à Eco.

P6 prédéfini**P6 modifié**

Après une minute sans action, vous sortez automatiquement du Paramétrage.



Après une coupure de courant de plus de 15 minutes, la programmation est conservée. Un nouveau réglage du jour et de l'heure peut être nécessaire.

ACTIVER OU DÉSACTIVER LA DÉTECTION DE FENÊTRE OUVERTE

- 1 - Sélectionnez Paramétrage . Le symbole 88 s'affiche.
- 2 - Appuyez 2 fois sur pour afficher 11.
- 3 - Appuyez sur pour afficher Activer ou désactiver la fonction. Le symbole 11 clignote.
- 4 - Appuyez sur pour choisir on ou oF.
- 5 - Appuyez sur pour valider.



UTILISER UN GESTIONNAIRE CENTRALISÉ

L'appareil suit les ordres du gestionnaire centralisé de votre installation par liaison Fil Pilote. Assurez-vous que le fil pilote est raccordé et que le mode Confort ou Eco est sélectionné. Effectuez les opérations de pilotage à partir de votre gestionnaire centralisé (*suivez les instructions de la notice de votre gestionnaire*).

BLOQUER L'ACCÈS AUX COMMANDES

Afin d'éviter les manipulations par des enfants, vous pouvez verrouiller les commandes de votre appareil en appuyant en même temps plus de 3 secondes sur ces deux touches



Lorsque vous appuyez ensuite sur une des touches, **LC** s'affiche. Les commandes sont verrouillées.

Effectuez la même opération pour déverrouiller. L'écran affiche alors **CO**.

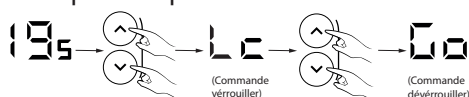

DÉTECTION DE FENÊTRE OUVERTE

Lorsqu'elle est activée, cette fonction permet de détecter les variations de températures liées à l'ouverture de vos fenêtres.

Si vous oubliez d'éteindre votre appareil lors de l'ouverture prolongée d'une fenêtre, cette fonction permet d'y pallier et évite à votre appareil de chauffer inutilement.

En cas de détection de fenêtre ouverte, **||** s'affiche et clignote et l'appareil passe automatiquement en Hors Gel (7° C).

L'appareil réagit aux ouvertures et fermetures de fenêtre, en fonction de plusieurs variables, dont notamment :

- la température souhaitée dans la pièce ;
- la température extérieure ;
- la configuration de l'installation.

La fonction reste active pendant 2 heures. Elle se désactive automatiquement après ce délai.

L'appareil reprend son fonctionnement initial.

Nous déconseillons l'utilisation de cette fonction dans les couloirs et dans les pièces situées à proximité d'une porte d'entrée donnant sur l'extérieur.

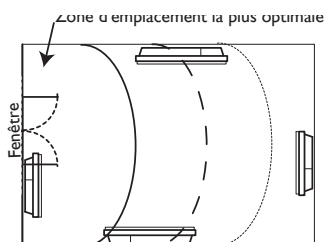

Si votre fenêtre est ouverte et que la température extérieure est inférieure à 7°C, l'appareil continue à chauffer pour atteindre les 7°C.

Délestage

MISE EN GARDE

Nos appareils sont compatibles avec différents systèmes de délestage. Vous ne devez toutefois pas utiliser de délestage par coupure d'alimentation secteur car ce système est incompatible avec nos appareils. Des coupures franches d'alimentation électrique intempestives et répétées peuvent provoquer une usure prématurée et une détérioration des cartes électroniques qui ne seraient pas couvertes par la garantie du fabricant.

Lors des périodes de délestage, l'écran affiche Of et FP.

L'appareil revient ensuite à son mode de fonctionnement initial.

INSTALLATION

Fonctions avancées

FONCTIONNEMENT

ACCÉDER AUX FONCTIONS AVANCÉES

en même temps
3 secondes mini

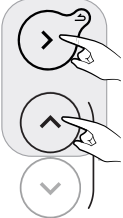

Appuyez en même temps sur ces deux touches pendant plus de 3 secondes.

Appuyez sur n'importe quelle touche pour activer l'affichage.

UTILISATION



ÉTALONNAGE / CALIBRATION

Un écart entre la température de consigne et la température réellement mesurée dans la pièce est possible. Il est généralement dû aux conditions d'installation de l'appareil (emplacement, puissance/volume, isolation de la pièce, ..). L'étalonnage permet d'adapter le réglage du thermostat aux conditions réelles de la pièce.

- 1 - Placez l'appareil en mode Confort sur 20°C et attendre plusieurs heures.
- 2 - Mesurez la température de la pièce à l'aide d'un thermomètre et calculer l'écart
écart = température mesurée - température réglée.
- 3 - Appuyez en même temps sur les touches et pendant plus de 3 secondes pour afficher (Calibration).
- 4 - Appuyez sur , clignote en alternance avec l'écart actuellement réglé .
- 5 - Réglez la nouvelle valeur avec les touches (entre -3°C et +3°C).
- 6 - Appuyez sur pour sortir.

FONCTIONS AVANCÉES

Exemple : Après plusieurs heures en mode Confort avec une température réglée à 20°C, je mesure dans la pièce la température de 18°C. Je dois donc paramétrer un écart de 18-20=-2.



EN CAS DE PROBLÈME

Exemple : Après plusieurs heures en mode Confort avec une température réglée à 20°C, je mesure dans la pièce la température de 22°C. Je dois donc paramétrer un écart de 22-20=+2.





TEMPÉRATURE MAXIMALE

L'appareil permet d'enregistrer une température maximale (comprise entre 19° C et 28° C) qui ne pourra pas être dépassée lors des réglages. Par défaut, elle est réglée à 28° C.

- 1 - Appuyez en même temps sur les touches et pendant plus de 3 secondes pour afficher .
- 2 - Appuyez sur pour afficher (Max Temperature).
- 3 - Appuyez sur , clignote en alternance avec la température maximale actuellement réglée .
- 4 - Réglez la nouvelle valeur avec les touches / (entre 19°C et 28°C).
- 5 - Appuyez sur pour sortir.

Exemple : Je veux qu'il ne soit pas possible de régler une température supérieure à 24°C.



VOYANT DE CHAUFFE EN VEILLE

Après quelques secondes sans action, l'affichage du boîtier de commande s'éteint automatiquement, à l'exception du voyant de chauffe qui s'allume quand la résistance est alimentée. Il est possible de paramétrer le boîtier pour que ce voyant s'éteigne lorsque l'affichage du boîtier s'éteint.

- 1 - Appuyer en même temps sur les touches et pendant plus de 3 secondes pour afficher .
- 2 - Appuyer 2 fois sur pour afficher (Heating Indicator).
- 3 - Appuyer sur , clignote en alternance avec .
- 4 - Appuyer sur pour afficher .
- 5 - Appuyer sur pour sortir.



PARAMÈTRES USINE

Il est possible de réinitialiser l'appareil en effaçant tous les réglages effectués (programmes, étalonnage, température maximale, voyant de chauffe). Cette fonction est particulièrement utile en cas d'erreurs de programmation..

- 1 - Appuyer en même temps sur les touches et pendant plus de 3 secondes pour afficher .
- 2 - Appuyer 3 fois sur pour afficher (Factory Settings).
- 3 - Appuyer sur , clignote en alternance avec .
- 4 - Appuyer sur pour afficher .
- 5 - Appuyer sur pour valider. Tous les voyants s'allument. Puis, l'appareil revient en mode Confort à 19°C.



En cas de problème

MISE EN GARDE

INSTALLATION





FONCTIONNEMENT

UTILISATION

FONCTIONS AVANÇÉES

EN CAS DE PROBLÈME

Problème rencontré	Vérifications à faire
Le boîtier de commande ne s'allume pas.	L'affichage est en veille. Appuyez sur n'importe quelle touche pour activer l'affichage. Vérifiez que l'appareil est bien alimenté électriquement. Vérifiez que l'interrupteur est en position I.
L'indicateur de chauffe ne s'allume pas.	L'indicateur de chauffe s'allume quand la résistance est alimentée électriquement. Vérifiez que l'allumage de l'indicateur est actif. Consultez «Voyant de chauffe en veille». Vérifiez la température ambiante de la pièce et la température réglée.
La température d'ambiance est différente de celle affichée sur l'appareil.	Il est nécessaire d'attendre 6 heures au minimum pour que la température se stabilise. Il est possible, en fonction de votre installation, que vous releviez une température différente de celle affichée sur l'appareil. Vous pouvez ajuster la température de consigne à la température relevée dans la pièce. Consultez «Etalonnage / Calibration».
L'appareil ne chauffe pas.	Si vous êtes en programmation, vérifiez que vous êtes sur un plage horaire Confort. Assurez-vous que les disjoncteurs de l'installation sont enclenchés ou bien que le délesteur (<i>si vous en avez un</i>) n'a pas coupé le fonctionnement de l'appareil. Vérifiez la température ambiante de la pièce : si celle-ci est supérieure à la température réglée, l'appareil ne chauffe pas.
L'appareil chauffe tout le temps	Relevez la température en bas à droite de l'appareil (c'est ici qu'est localisée la sonde). Si cette température est inférieure à la température réglée, alors il est normal que l'appareil chauffe. En cas de différence notable entre la température en bas à droite de l'appareil et la température ambiante de la pièce, nous vous conseillons de corriger l'environnement de l'appareil en conséquence. Dans le cas contraire, nous vous invitons à vérifier la puissance de l'appareil par rapport aux dimensions de la pièce et à son bâti. Assurez-vous également que le produit chauffe un volume fermé (pas de flux d'air venant de pièces non chauffées). En cas de problème (<i>thermostat bloqué...</i>), coupez l'alimentation de l'appareil (<i>fusible, disjoncteur</i>) pendant environ 10 minutes, puis rallumez-le. Il peut y avoir un aléa dans le réseau électrique. En cas de problème (<i>thermostat bloqué...</i>), coupez l'alimentation de l'appareil (<i>fusible, disjoncteur</i>) pendant environ 10 minutes, puis rallumez-le.
L'appareil chauffe alors que la fenêtre est ouverte	Il peut y avoir un laps de temps entre l'ouverture de la fenêtre et la détection. En cas de températures extérieures douces ou suivant la configuration de la pièce, le passage en Hors Gel peut s'avérer plus long (c'est la sonde de l'appareil qui détecte la chute de température et déclenche le mode Hors Gel). Si la température de la pièce chute sous 7°C, l'appareil chauffe.

Problème rencontré	Vérifications à faire
L'appareil ne chauffe pas assez.	Augmentez la température. Si la température ambiante de la pièce n'atteint pas la température demandée, relevez la température en bas à droite de l'appareil (c'est ici qu'est localisée la sonde). Si cette température est supérieure à la température réglée, alors il est normal que l'appareil ne chauffe pas. En cas de différence notable entre la température en bas à droite de l'appareil et la température ambiante de la pièce, nous vous conseillons de corriger l'environnement de l'appareil en conséquence. Dans le cas contraire, nous vous invitons à vérifier que la puissance de l'appareil est conforme aux dimensions de la pièce et à votre bâti. Assurez vous également que le produit chauffe un volume fermé.
L'appareil est très chaud en surface.	Il est normal que l'appareil soit chaud lorsqu'il fonctionne, la température maximale de surface étant limitée conformément à la norme NF Electricité. Si toutefois vous jugez que votre appareil est en permanence très chaud, vérifiez la température ambiante de la pièce. Si celle-ci est supérieure à la température réglée, reportez-vous au paragraphe «l'appareil chauffe tout le temps». Dans le cas contraire, l'appareil chauffe à sa juste puissance par rapport à sa puissance et aux dimensions de la pièce.
Des traces de salissures apparaissent sur le mur autour de l'appareil.	En ambiance polluée, des salissures peuvent apparaître sur les sorties d'air de l'appareil ou au mur. Ce phénomène est lié à la mauvaise qualité de l'air ambiant (<i>fumée de cigarettes, bougies, encens, cheminée,...</i>). Il est conseillé dans ce cas de vérifier la bonne aération de la pièce (<i>ventilation, entré d'air, etc...</i>).
L'appareil ne suit pas les ordres de programmation interne.	Vérifiez que la date et l'heure sont réglées. Vérifiez que l'appareil est en Mode Programmation.
L'écran affiche 	Ce symbole s'affiche lors d'une détection de fenêtre ouverte.
L'écran affiche 	Ce symbole s'affiche lorsque l'appareil est en mode Fil pilote, lorsqu'il reçoit un ordre prioritaire ou lorsque vous souhaitez changer la température.
L'écran affiche 	Ce symbole s'affiche lorsque l'appareil est en surchauffe. Contactez le service après-vente.
L'écran affiche 	Ce symbole s'affiche lorsque la sonde de l'appareil est défectueuse. Contactez le service après-vente.

Problème rencontré	Vérifications à faire					
L'appareil ne suit pas les ordres Fil pilote.	Assurez-vous de la bonne utilisation de la centrale de programmation (voir notice d'utilisation de la centrale). Vérifiez que l'appareil n'est pas en Mode Programmation. Vérifiez la transmission correcte des ordres de programmation :					
	Confort	Eco	Hors Gel	Arrêt du chauffage Délestage	Confort -1°C	Confort -2°C
Signal à transmettre						
Mesure entre le Fil Pilote et le neutre	0 Volt	230 Volt	-115 Volt négative	-115 Volt positive	230 Volt pendant 3 s	230 Volt pendant 7 s

Dans le cadre du pilotage par fil pilote ou courants porteurs, les ordres hors gel ou délestage sont prioritaires.
Le délai de basculement du mode Confort vers le mode Eco est de l'ordre de 12 secondes. Le délai de basculement du mode Confort -1/-2 vers Confort est de l'ordre de 5 minutes.

Si vous n'avez pas réussi à résoudre votre problème, contactez votre distributeur/installateur, munissez-vous des références de l'appareil. Elles sont situées sur le côté de l'appareil. Mesurez la température de la pièce. Le Code commercial (C) et le Numéro de série (E) identifient auprès du constructeur l'appareil que vous venez d'acquérir.

- A** Normes, labels de qualité
- B** Marque commerciale
- C** Code commercial
- D** Référence de fabrication
- E** N° de série
- F** N° de constructeur

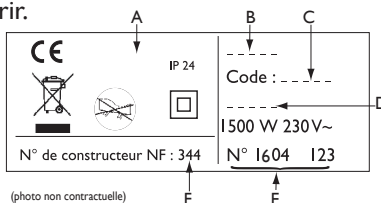

Caractéristiques

Références du modèle	RWMGH / RWMGV		
Caractéristique	Symbole	Valeur	Unité
Puissance thermique			
Puissance thermique nominale	P nom	1 à 2 1000 à 2000	kW W
Puissance thermique minimale	P min	1 1000	kW W
Puissance thermique maximale continue	P max,c	2 2000	kW W
Consommation d'électricité auxiliaire			
A la puissance thermique nominale	el max	0,000	kW
A la puissance thermique minimale	el min	0,000	kW
En mode veille	el sb	0,00024 0,24	kW W
Type de contrôle de la puissance thermique / de la température de la pièce			
Caractéristique	Unité	Information complémentaire	
Contrôle électronique de la température de la pièce et programmateur hebdomadaire.	oui		
Autres options de contrôle			
Contrôle de la température de la pièce, avec détecteur de présence.	non		
Contrôle de la température de la pièce, avec détecteur de fenêtre ouverte.	oui		
Option de contrôle à distance.	oui		
Contrôle adaptif de l'activation.	oui		
Limitation de la durée d'activation.	non		
Capteur à globe noir.	non		
Coordonnées de contact	Idem étiquette signalétique		

CONDITIONS DE GARANTIE

- La durée de garantie est de deux ans à compter de la date d'installation ou d'achat et ne saurait excéder 30 mois à partir de la date de fabrication en l'absence de justificatif.
- SAUTER assure l'échange ou la fourniture des pièces reconnues défectueuses à l'exclusion de tous dommages et intérêts.
- Les frais de mains d'œuvre, de déplacement et de transport à l'initiative de l'utilisateur restent à sa charge.
- Les détériorations provenant d'une installation non conforme, d'un réseau d'alimentation ne respectant pas la norme NF EN 50160, d'un usage anormal ou du non respect des prescriptions de ladite notice ne sont pas couvertes par la garantie.
- Les dispositions des présentes conditions de garantie ne sont pas exclusives du bénéfice, au profit de l'acheteur, de la garantie légale pour défauts et vices cachés qui s'appliquent en tout état de cause dans les conditions des articles 1641 et suivants du code civil.
- Présenter le présent certificat uniquement en cas de réclamation auprès du distributeur ou de votre installateur, en y joignant votre facture d'achat.



GARANTIE
PLUS



le choix 100% tranquillité à partir de 20 €

Avec Garantie +, vous bénéficiez :

- d'une extension de garantie de 3 ans
- de services premium incluant :
 - en cas de besoin : un dépannage à domicile, pièces et main-d'œuvre incluses
 - des conseils personnalisés,
 - des rappels d'entretien

ENREGISTREZ VOS PRODUITS

sur www.confort-sauter.com



09 77 42 42 42

Service gratuit
+ prix appel

Avant d'appeler SAUTER Service, munissez-vous des informations suivantes indiquées sur la plaque signalétique située sur le côté de l'appareil.

*du lundi au vendredi de 8h00 à 12h30 et de 13h30 à 18h00

Pour toute information complémentaire, rendez-vous sur www.confort-sauter.com

Code article (6 chiffres) : _____

N° de série : _____

Date d'achat : _____

Cachet du revendeur

