

Guide d'installation et d'utilisation du système d'alarme Diagrал







diagрал

Bienvenue chez Diagrал

Vous avez choisi l'alarme Diagrал, nous vous remercions de votre confiance. Nous espérons que votre alarme vous donnera longtemps satisfaction en protégeant votre famille et vos biens.

Description des symboles

	Le produit est conforme aux obligations fondamentales en matière de sécurité, d'hygiène et de protection de l'environnement.
	Afin d'éviter toute atteinte à l'environnement et à la santé humaine, vous ne devez pas éliminer ce produit avec les déchets domestiques, merci de ne pas le jeter dans une poubelle ou dans les ordures ménagères. Il doit être remis à un point de collecte approprié pour le traitement, la valorisation, et le recyclage des déchets.
	Utilisation en intérieur uniquement.
	La notice doit absolument être consultée avant installation, utilisation et maintenance de l'équipement.
	Symbole courant continu.

AVERTISSEMENTS

Suivez les précautions et instructions indiquées ci-dessous afin de garantir votre sécurité ainsi que celle de votre environnement et de prévenir votre appareil de tout dommage éventuel.

- **AVERTISSEMENT** : l'équipement doit être raccordé sur une installation électrique respectant la normalisation en vigueur dans le pays (NFC 15-100 en France). Elle doit être équipée de protections contre les surintensités, les surtensions, les défauts à la terre.
- **AVERTISSEMENT** : ne pas installer l'équipement près d'une source de chaleur ou près d'une source d'humidité.
- **ATTENTION** : la prise d'alimentation sert de dispositif de sectionnement. Elle doit être aisément accessible.
- **AVERTISSEMENT** : utiliser impérativement que l'alimentation ENG, modèle 3A055WTO5, qui est fournie avec la centrale.
- **AVERTISSEMENT** : l'utilisation d'une batterie Lithium Polymère comportant des risques importants de feux pouvant causer des dommages sérieux aux biens et aux personnes, l'utilisateur s'engage à en accepter les risques et responsabilité. Le fabricant et le distributeur ne pouvant pas contrôler la bonne utilisation de la batterie (charge, décharge, stockage, etc.), ils ne pourront être tenus responsables des dégâts causés aux personnes et aux biens.
- **AVERTISSEMENT** : pour votre sécurité, il est impératif qu'avant toute intervention technique sur l'équipement celui-ci soit mis hors tension et non connecté au secteur.

Recommandations

Tout accès aux zones internes, au-delà des zones décrites dans la présente notice sont à proscrire et annulent la garantie et toute autre forme de prise en charge. En effet, ces manipulations peuvent être dommageables aux parties et/ou aux composants électroniques. Ces produits ont été définis afin de ne pas avoir à y accéder dans le cadre de la mise en œuvre et des opérations de maintenance du produit.

Toute utilisation d'équipement n'ayant pas été prévu dans la notice est susceptible de présenter un danger.

Par la présente, Hager security SAS déclare que les équipements radioélectrique, références **DIAG91AGFK, DIAG41ACK, DIAG42ACK, DIAG45ACK, DIAG20AVK, DIAG21AVK, DIAG30APK et DIAG31APK** sont conformes aux exigences de la directive RE-D 2014/53/EU.

Le texte complet de la déclaration UE de conformité est disponible à l'adresse internet : www.diagral.fr.

Document non contractuel, soumis à modifications sans préavis.

 **Traitement des appareils électriques et électroniques en fin de vie** (Applicable dans les pays de l'Union Européenne et autres pays européens disposant d'un système de collecte). Ce symbole, apposé sur le produit ou sur son emballage, indique que ce produit ne doit pas être traité avec les déchets ménagers. Il doit être remis à un point de collecte approprié pour le recyclage des équipements électriques et électroniques. En vous assurant que ce produit est bien mis au rebut de manière appropriée, vous aiderez à prévenir les conséquences négatives pour l'environnement et la santé humaine. Pour toute information supplémentaire au sujet du recyclage de ce produit, vous pouvez vous adresser à votre municipalité, déchetterie ou au magasin où vous avez acheté le produit.

Avant propos



Si vous possédez une **box alerte et pilotage DIAG56AAX**, reportez vous à la notice fournie avec la box pour réaliser l'installation sinon suivre les étapes décrites ci-dessous.

Comment procéder à l'installation de votre système d'alarme

Nous vous recommandons de suivre minutieusement les étapes décrites dans ce guide :

01 Débarrer les produits et les disposer sur une table

Afin de réaliser l'installation de façon optimale, munissez-vous :

- d'un tournevis plat,
- d'un tournevis cruciforme,
- d'un marteau,
- d'un niveau,
- d'une perceuse avec un foret de Ø 6 mm,
- des chevilles et vis fournies.

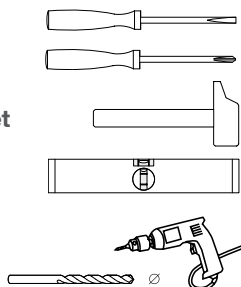

Prévoyez au minimum une demi-journée pour réaliser l'installation du système.

02 Faire l'apprentissage et la programmation de tous vos produits

03 Noter les options choisies sur l'aide-mémoire à la fin de cette notice

04 Fixer les différents produits après avoir choisi leur emplacement

05 Faire un essai réel de votre système d'alarme



Le saviez-vous ?

Ce guide a été rédigé par des spécialistes de la sécurité. Nous insistons sur le fait que, quelle que soit votre qualification ou compétence dans les domaines de l'électronique, de l'électricité et de la radio, il est recommandé de lire attentivement les conseils donnés dans ce guide et de s'y conformer.

Sommaire

01 Descriptif d'un système complet	6
02 Fonctionnement de mon alarme	8
02.01 La protection intrusion.....	9
02.02 La dissuasion progressive.....	10
02.03 La protection des personnes 24 h/24.....	11
02.04 La protection technique 24 h/24.....	12
02.05 Modes de fonctionnement.....	13
02.06 Principe de programmation.....	13
03 Mise en œuvre de la centrale	14
03.01 Description.....	14
03.02 Ouverture	14
03.03 Alimentation de la centrale.....	14
04 Présentation, mise en œuvre et apprentissage des produits	15
04.01 La télécommande DIAG41ACK ou DIAG42ACK	15
04.02 Le clavier vocal avec lecteur de badges DIAG45ACK.....	17
04.03 Le détecteur de mouvement DIAG20AVK ou DIAG21AVK	19
04.04 Le détecteur d'ouverture DIAG30APK ou DIAG31APK	20
04.05 Vérification générale de l'apprentissage des produits	22
04.06 Effacement d'un produit appris.....	22
04.07 Effacement général de l'apprentissage.....	22
05 Programmation de la centrale.....	23
05.01 Modifier le nombre de chiffres des codes d'accès.....	23
05.02 Modifier le code d'accès principal	23
05.03 Programmation des codes d'accès secondaires.....	24
05.04 Effacer tous les codes d'accès.....	24
05.05 Modifier la date et l'heure	25
05.06 Modifier la temporisation d'entrée et de sortie	25
05.07 Personnaliser vocalement les produits	26
06 Programmation du clavier vocal avec lecteur de badges	28
06.01 Modifier le nombre de chiffres des codes d'accès.....	28
06.02 Modifier le code d'accès principal	28
06.03 Effacer les codes d'accès.....	29
06.04 Enregistrer les badges	29
06.05 Effacer un badge.....	30
06.06 Effacer tous les badges	30
07 Pose de la centrale.....	31
07.01 Choix de l'emplacement	31
07.02 Précautions de pose.....	31
07.03 Test des liaisons radio.....	32
07.04 Fixation de la centrale	33
08 Pose des autres produits.....	34
08.01 Le clavier vocal avec lecteur de badges DIAG45ACK.....	34
08.02 Le détecteur de mouvement DIAG20AVK ou DIAG21AVK.....	35
08.03 Le détecteur d'ouverture DIAG30APK ou DIAG31APK.....	38

09 Test de l'installation	40
09.01 Vérification des détecteurs de mouvement	40
09.02 Vérification des détecteurs d'ouverture	41
10 Utilisation de mon alarme.....	42
10.01 Passer le système en mode utilisation	42
10.02 Je pars de chez moi	43
10.03 Je me protège quand je suis chez moi sans faire sonner les sirènes : la marche présence	44
10.04 Je me protège quand je suis chez moi en déclenchant les sirènes : la mise en marche par groupe (exemple groupe 1)	45
10.05 Je me protège quand je suis chez moi en déclenchant les sirènes : la marche d'un ou plusieurs groupes avec le clavier	46
10.06 Je rentre chez moi	47
10.06 Je mets en marche avec une issue ouverte ou une anomalie	49
11 Je fais un essai réel de mon alarme	50
12 Consultation du journal d'événements.....	52
13 Récapitulatif des alarmes et anomalies	53
13.01 Récapitulatif des alarmes	53
13.02 Récapitulatif des anomalies	54
13.03 Messages vocaux du clavier de commande.....	55
13.04 Réactions du système d'alarme.....	56
14 Je teste la transmission téléphonique via le module de transmission GSM (optionnel)	57
15 Je change les piles de mon alarme	58
15.01 Changer les piles de la centrale.....	58
15.02 Changer la batterie de la centrale.....	59
10.03 Changer les piles de la télécommande	59
15.03 Changer les piles de la télécommande	60
15.04 Changer les piles du clavier de commande.....	61
15.05 Changer les piles du détecteur de mouvement.....	62
15.06 Changer les piles du détecteur d'ouverture	64
16 Que faire si... ?	66
17 Paramétrages avancés	67
17.01 Options de programmation de la centrale	67
17.02 Programmation d'une touche de la télécommande.....	68
17.03 Programmation optionnelle du clavier vocal avec lecteur de badges	70
17.04 Programmation optionnelle des détecteurs	73
18 Aide-mémoire (à compléter).....	74
18.01 Identification de la centrale et des périphériques d'alerte (sirène, module de transmission)	74
18.02 Identification et emplacement des détecteurs	74
18.03 Identification des commandes (télécommandes, claviers).....	75
18.04 Touches de commandes personnalisables.....	75
19 Caractéristiques techniques	76

01 Descriptif d'un système complet

Centrale

Votre centrale vous permet de piloter l'ensemble des équipements de votre alarme. Elle est équipée d'une sirène intérieure



Module de transmission GSM avec carte SIM Diagrall

En cas de perte de connexion internet ou de coupure de courant, votre module de transmission prend le relais pour vous alerter en toutes circonstances.



Détecteur de mouvement

Les détecteurs DIAG20AVK ou DIAG21AVK sont utilisés pour la protection intérieure des pièces principales (salle à manger, chambre...). Le détecteur de mouvement spécial animaux domestiques DIAG21AVK distingue la présence d'un être humain de celle d'un animal domestique (chien, chat...).



Détecteur de mouvement à images

Lorsqu'il détecte un mouvement, votre détecteur déclenche l'alerte et capture une séquence d'images.



Pilotez à distance

Un appareil électrique depuis une télécommande ou un interrupteur.



Détecteur technique

Différents capteurs (panne congélateur, inondation, hors gel...) assurent la protection domestique du système.



Télécommande

La télécommande permet de commander le système d'alarme et d'assurer la protection des personnes. Les 4 touches sont personnalisables afin d'adapter les commandes aux habitudes de l'utilisateur. En fonction de la position du curseur (position haute ou basse), la télécommande DIAG42ACK peut avoir jusqu'à 8 fonctions.



Détecteur d'ouverture

Votre détecteur d'ouverture protège vos issues sensibles (porte d'entrée, fenêtre...).



Détecteur de fumée

Les détecteurs de fumée assurent 24 h/24 et quel que soit l'état du système la protection incendie des locaux protégés. En cas d'incendie, ils déclenchent tous les moyens d'alarme.



Sirène extérieure avec flash

En cas d'intrusion, votre sirène extérieure permet de dissuader l'intrus, d'alerter votre voisinage et de localiser facilement le lieu de l'effraction grâce à son flash clignotant.



Pilotez à distance

un éclairage extérieur, un appareil électrique, un arrosage extérieur depuis une télécommande ou un interrupteur.



Clavier de commande

Votre clavier vous permet de commander votre alarme depuis l'intérieur ou l'extérieur de votre domicile. Votre badge vous permet d'activer ou de désactiver en un geste votre alarme en le présentant simplement devant votre clavier.

(*) Ce clavier permet **via sa carte relais 2 sorties** intégrée de commander :

- > l'entrée manuelle d'un système d'automatisme de **portail filaire**,
- > une gâche ou une serrure électrique 12 V.



Compatible animaux

Détecteur extérieur

Destiné à détecter un intrus avant l'effraction, votre détecteur assure la surveillance extérieure de votre domicile (jardin, terrasse, balcon...).

02 Fonctionnement de mon alarme

La **centrale-sirène vocale** peut gérer 4 groupes de protection intrusion indépendants (G1, G2, G3, G4).

Elle reçoit les messages radio émis par l'ensemble des produits préalablement appris (détecteurs, télécommandes, claviers...).

En cas d'intrusion, la centrale déclenche sa sirène intégrée.

La centrale signale par des messages vocaux :

- la réception correcte des commandes envoyées,
- les événements survenus en votre absence,
- la nécessité de changer les piles des éléments de votre système d'alarme.

Chaque détecteur est affecté à un groupe (G1 à G4) lors de l'apprentissage.

Ce choix détermine quels seront les détecteurs actifs selon l'état de la centrale (marche totale ou partielle).

Tous les produits possèdent une protection contre l'arrachement qui déclenche les alarmes lorsqu'il y a une tentative d'arrachement d'un produit.

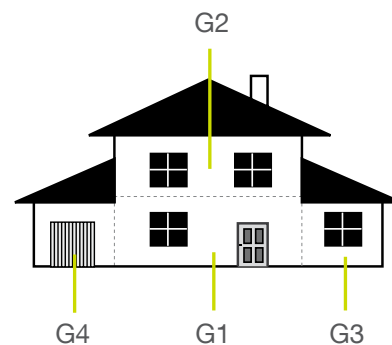

02.01 La protection intrusion

Votre alarme est activée

Dès qu'une intrusion est détectée, votre centrale déclenche l'ensemble des sirènes pour une durée de 90 secondes. Si vous êtes équipé d'une sirène extérieure, celle-ci émet en plus un flash clignotant pendant 15 minutes.

01 L'intrus passe devant le détecteur de mouvement.



02 La centrale déclenche les sirènes pendant 90 secondes.

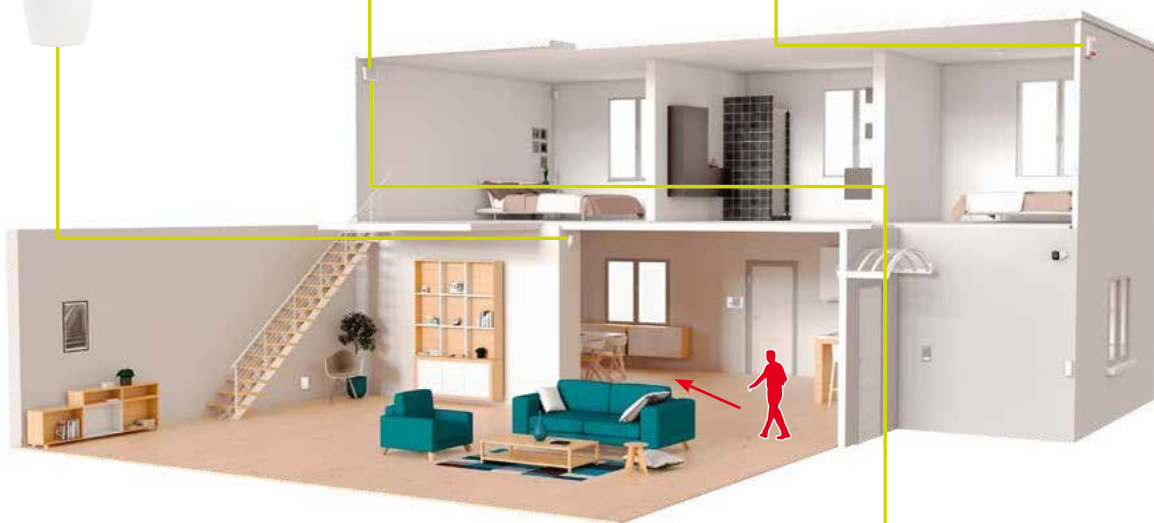

03 Un message spécifique est transmis via le module de transmission GSM si installé



Le saviez-vous ?

- Même en cas de coupure de courant, votre alarme alimentée par des piles continue de fonctionner mais si vous n'êtes pas équipé d'un module de transmission, vous ne recevrez pas d'alerte.
- Les alarmes intrusion peuvent être confirmées si 2 détections interviennent successivement. Un message spécifique est envoyé et confirme qu'une intrusion sur plusieurs détecteurs est en cours dans l'habitation protégée.

02.02 La dissuasion progressive

La centrale peut gérer 4 niveaux d'alarme proportionnels à la progression de l'intrus : plus il progresse vers l'habitation, plus les réactions du système sont élevées.



i D'usine le niveau d'alarme est programmé sur intrusion pour tous les détecteurs. La programmation des autres niveaux d'alarme (avertissement, dissuasion ou préalarme) s'effectue directement sur le détecteur (se référer directement à sa notice ou sur le guide de programmation complémentaire du système d'alarme Diagral disponible sur le site <http://www.diagral.fr>).

01



Avertissement
à l'approche
de l'habitation

02



Dissuasion
à l'approche
de l'habitation

03



Préalarme
dans la périphérie
de l'habitation

04



Intrusion
dans l'habitation

Dissuasion progressive

Événement	Centrale			Module de transmission		Sirène extérieure	
	Réaction sonore	Mémoire d'alarme	Journal d'événements	Transmission		Réaction sonore	Flash
Avertissement	Bip bip bip... 2 s	X	X	-		Bip bip bip... 2 s	5 s
Dissuasion	Bip bip bip... 5 s	X	X	-		Bip bip bip... 5 s	5 s
Préalarme	Sonnerie en puissance 15 s	X	X	-		Bip bip bip... 15 s	15 s
Intrusion	Sonnerie en puissance 90 s	X	X	X		Sonnerie en puissance 90 s	15 mn
Intrusion confirmée	Sonnerie en puissance 90 s	X	X	X		Sonnerie en puissance 90 s	15 mn



Le saviez-vous ?

L'intrusion confirmée est validée à la suite de 2 événements consécutifs issus de 2 détecteurs différents.

02.03 La protection des personnes 24 h/24

En cas de panique ou d'agression, vous pouvez déclencher l'alerte en composant une séquence spécifique sur le clavier de commande ou en appuyant sur une touche spécifique de la télécommande.

Déclencher une alerte

La commande d'alerte déclenche les sirènes en puissance immédiatement.

Vous pouvez déclencher une alerte :

- depuis le clavier de commande
en tapant la séquence suivante :



- depuis la télécommande

Appuyez plus de 2 s sur la touche de votre télécommande



Déclencher une alerte silencieuse

La commande d'alerte silencieuse ne déclenche pas les sirènes mais envoie une alerte à tous les correspondants via la transmission téléphonique (option).

Pour déclencher l'alerte silencieuse, composer la séquence suivante :

- depuis le clavier de commande :



- depuis la télécommande

Appuyez plus de 2 s sur la touche de votre télécommande



Les sirènes ne sont pas déclenchées.



Le saviez-vous ?

Vous pouvez programmer la fonction alerte ou alerte silencieuse sur une touche spécifique du clavier ou de la télécommande (cf. chapitre paramétrages avancés).

Arrêter l'alarme sous la contrainte (en télésurveillance uniquement)

Cette fonction vous permet de donner l'alerte discrètement lorsque vous êtes forcé d'arrêter votre alarme sous la menace d'un agresseur. Elle est accessible uniquement à partir du clavier de commande.

L'alarme se comporte de la même façon que lors d'un arrêt mais envoie un message d'alerte spécifique au centre de télésurveillance Diagral.

Pour arrêter votre alarme sous la contrainte, composer la séquence suivante sur le clavier de commande :



02.04 La protection technique 24 h/24

Différents capteurs techniques (panne congélateur, inondation, hors gel...) assurent la protection technique du système. Ils déclenchent uniquement une signalisation en local sur la centrale pendant 3 min lorsque le système est à l'arrêt ainsi qu'une transmission d'un message spécifique.

01 Capteur technique associé à l'émetteur universel DIAG80ADX



02



"Bip, bip, bip, bip, alarme technique détecteur n°"



Les sirènes ne sont pas déclenchées.

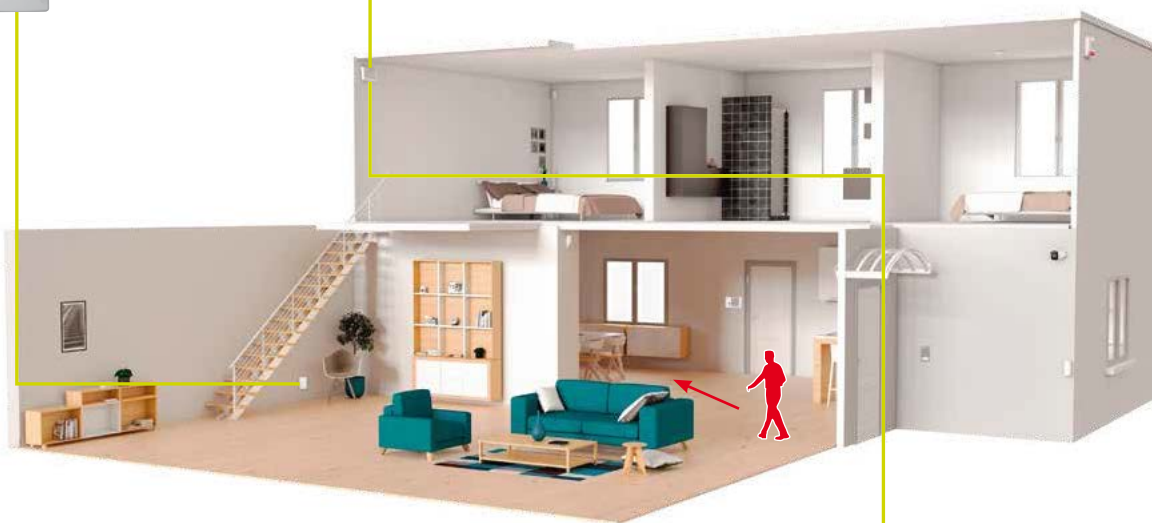

03 Un message spécifique est transmis via le module de transmission GSM si installé









Événement	Centrale			Module de transmission
	Réaction sonore	Mémoire d'alarme	Journal d'événements	Transmission
Protection DOMESTIQUE Alarme technique	Bip bip bip bip + message vocal "Alarme technique X"	X	X	X

02.05 Modes de fonctionnement

Le système possède 3 modes de fonctionnement : INSTALLATION, UTILISATION et ESSAI.

Les différentes fonctions et commandes de la centrale sont protégées par un code d'accès principal.

Ce code d'accès principal (symbolisé par , sortie usine "0000") est utile pour la programmation et le changement de mode de fonctionnement de la centrale. Le changement de mode n'est possible que si le système est à l'arrêt.

Message vocal de la centrale 	Quand utiliser ce mode ?	Comment passer dans ce mode depuis le clavier de la centrale ou le clavier de commande
<p>MODE INSTALLATION</p> <p>"Bip, mode installation"</p>	<p>Pour l'installation et la maintenance du système :</p> <ul style="list-style-type: none"> - apprentissage, - programmation, - fixation, - test de l'installation, - changement des piles. 	<p> code d'accès principal</p>
<p>MODE UTILISATION</p> <p>"Bip, mode arrêt"</p>	<p>Pour l'utilisation quotidienne du système. Au-delà de 4 heures sans commande, la centrale passe automatiquement en mode utilisation.</p>	<p> code d'accès principal</p>
<p>MODE ESSAI</p> <p>"Bip, mode essai"</p>	<p>Pour l'essai fonctionnel du système : une fois par an ou avant une longue absence, nous vous conseillons de faire un essai fonctionnel du système de sécurité. Ce mode permet de tester chaque détecteur du système sans déclencher les sirènes,</p>	<p> code d'accès principal</p>
<p>"Bip, état système..."</p>	<p>Pour vérifier à tout moment le mode de fonctionnement de la centrale.</p>	<p> code d'accès principal</p>

02.06 Principe de programmation

Le paramétrage

Il s'effectue à partir du clavier de la centrale. L'ergonomie générale de programmation est la suivante :

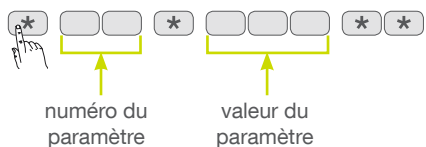

Pour chaque paramètre, repéré par un numéro, il est possible de programmer une valeur parmi plusieurs valeurs possibles.

Consultation du paramétrage



"énoncé de la valeur"

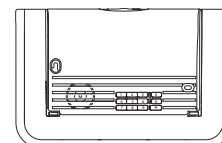

03 Mise en œuvre de la centrale

03.01 Description

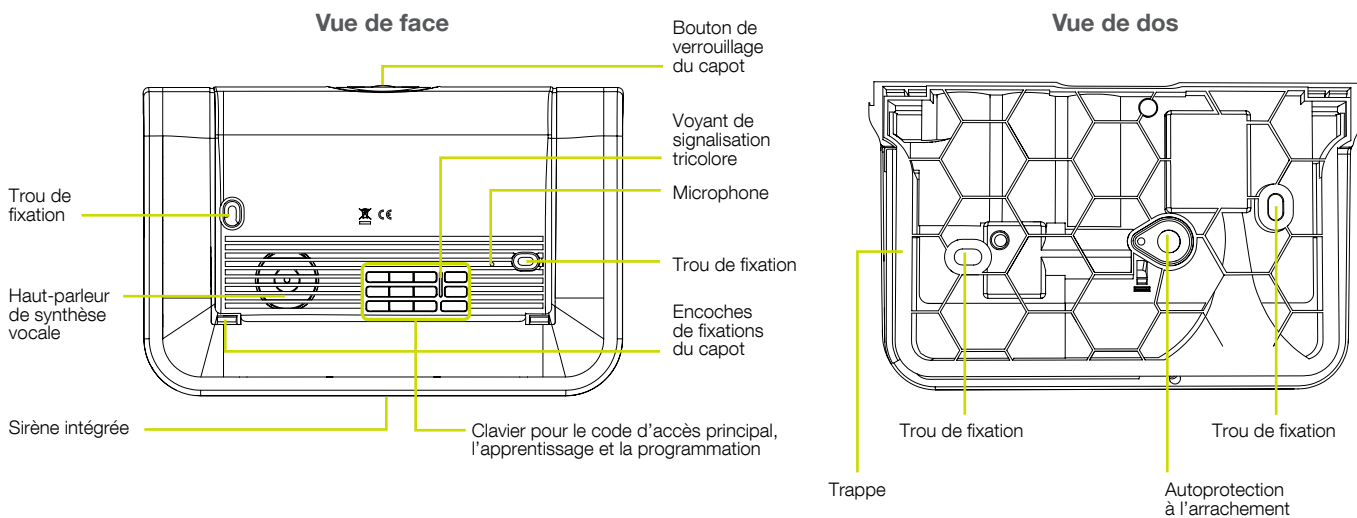

03.02 Ouverture

01 Ôter la trappe d'accès aux piles.

02 Pour bénéficier de l'extension de garantie, décoller et recoller la vignette détachable sur l'aide-mémoire en fin de notice et enregistrer votre produit sur <http://garantie.diagral.fr> à la fin de l'installation.

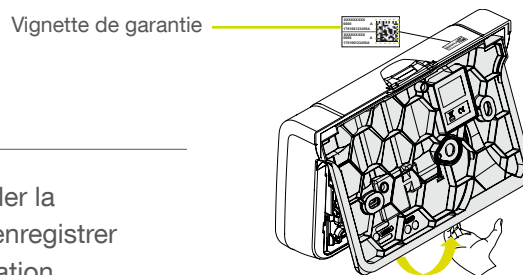

03.03 Alimentation de la centrale

01 Positionner les 3 piles 1,5 V.

3 piles 1,5 V
(type LR20)

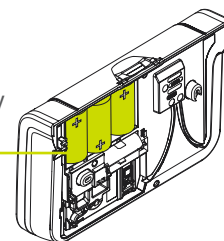

02 10 s environ après la mise en place de la 3^e pile, la centrale confirme le branchement correct par le message vocal :



Si la centrale ne réagit pas comme prévu :

1. ôter les piles,
2. attendre 2 min,
3. connecter de nouveau les piles,
4. vérifier l'énoncé correct du message.

"biiiiip, bip,
mode installation"

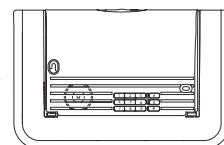

03 Refermer la trappe d'accès aux piles.

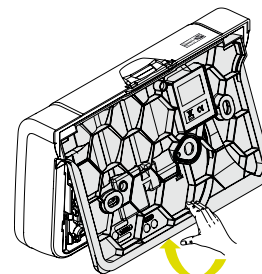

04 Présentation, mise en œuvre et apprentissage des produits

L'apprentissage permet d'enregistrer un produit (télécommande, détecteur...) par la centrale.
 Pour chaque produit enregistré, la centrale attribue un numéro de produit dans l'ordre chronologique d'apprentissage dans la limite de :

- 10 commandes maximum (télécommandes, claviers),
- 30 détecteurs maximum (détecteurs de mouvement, détecteurs d'ouvertures...),
- 10 sirènes maximum.

Si vous complétez votre système d'alarme, vous devez alors réaliser les 2 étapes suivantes :

01 Enlever le capot de la centrale pour accéder au clavier.

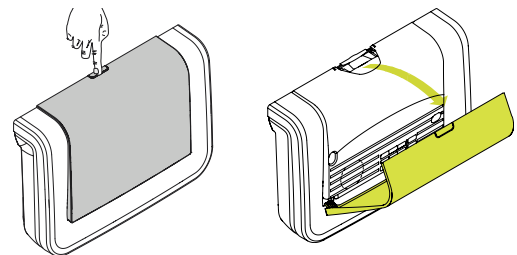

02 Mettre l'alarme en mode installation en composant sur le clavier de la centrale :



04.01 La télécommande DIAG41ACK ou DIAG42ACK

Présentation

La télécommande permet de commander la protection intrusion et d'assurer la **protection des personnes**.
 Les 4 touches sont personnalisables afin d'adapter les commandes aux habitudes de l'utilisateur.

En sortie usine, les 4 touches de la télécommande sont paramétrées pour émettre les commandes suivantes :

DIAG41ACK
Télécommande
4 touches (4 fonctions)

DIAG42ACK
Télécommande 4 touches (8 fonctions)

- **Curseur en position haute :**
 4 touches programmées pour une utilisation avec un système d'alarme.
 OFF : Arrêt
 ON : Marche
 1 : Marche groupe 1
 2 : Marche groupe 2
- **Curseur en position basse :**
 4 touches programmées pour une utilisation avec un automatisme Diagral by Adyx.
 P1 : Ouverture/fermeture totale portail 1
 P2 : Ouverture/fermeture partielle portail 1
 P3 : Ouverture/fermeture totale portail 2
 P4 : Ouverture/fermeture partielle portail 2
- **Curseur en position médiane :** les touches de la télécommande sont inactives.

Mise en œuvre

01 Mettre en place la dragonne.

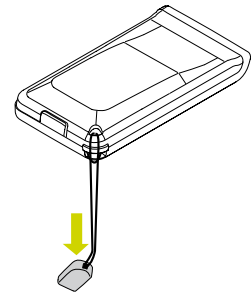

02 Vignette de garantie

Pour bénéficier de l'extension de garantie, décoller et recoller la vignette détachable sur l'aide mémoire en fin de notice et enregistrer votre produit sur <http://garantie.diagral.fr> à la fin de l'installation.

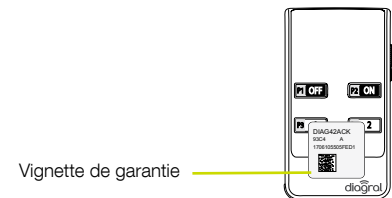

03 Placer le curseur en position haute pour la télécommande 8 fonctions DIAG42ACK.

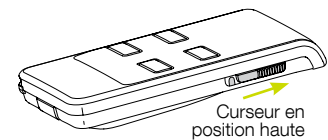

04 Réaliser la séquence d'apprentissage suivante en composant sur le clavier de la centrale :

<p>* puis #</p>	<p>10 secondes max</p>	<p>"bip, commande X"</p>
Appui sur * puis # du clavier de la centrale	Appui maintenu sur "OFF" de la télécommande jusqu'à la réponse de la centrale	La centrale confirme par un message vocal l'apprentissage de la télécommande.



La centrale signale une erreur d'apprentissage par 3 bips courts ; dans ce cas, reprendre la séquence d'apprentissage à son début.

Ma télécommande est apprise

05 Reprendre si nécessaire les étapes de 1 à 4 pour les autres télécommandes.



Reporter l'apprentissage de la (ou des) télécommande(s) sur l'aide-mémoire à la fin de la notice.

04.02 Le clavier vocal avec lecteur de badges DIAG45ACK

Présentation

Le clavier vocal avec lecteur de badge permet de commander le système d'alarme depuis l'extérieur ou l'intérieur de l'habitation. Chaque commande envoyée depuis le clavier est confirmée vocalement.

Le clavier dispose en face avant d'une zone de lecture de badge. Grâce à l'utilisation du badge programmé, le code d'accès n'est plus nécessaire. Le clavier peut gérer jusqu'à 24 badges différents et chaque badge doit être enregistré sur le clavier.

La touche  du clavier permet de signaler vocalement :

- l'état du système,
- l'état des alarmes,
- l'état des issues,
- les anomalies.

Le clavier est autoprotégé contre :

- l'ouverture du socle,
- l'arrachement,
- la recherche frauduleuse de code d'accès.

Les commandes clavier sont accessibles :

- à partir du code d'accès principal,
- à partir d'un code d'accès secondaire,
- après lecture du badge.

Les touches sont rétroéclairées pendant 12 s, uniquement si le niveau de luminosité est bas.

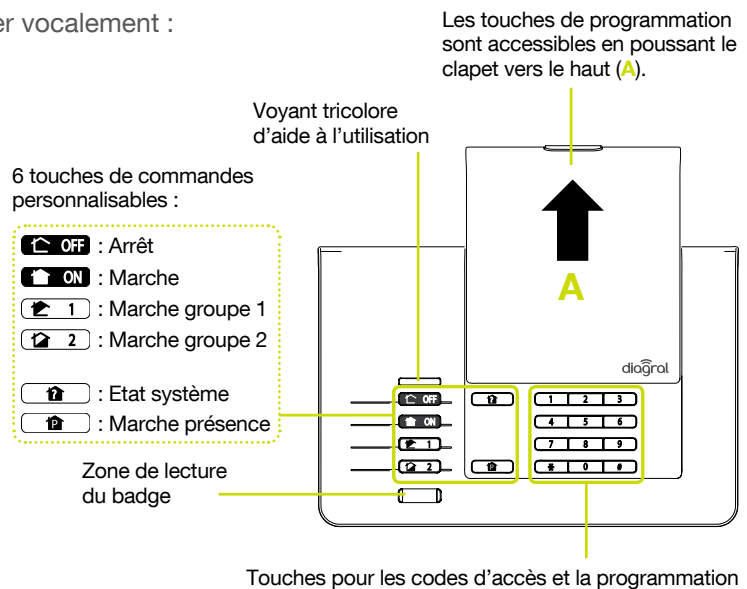

Signalisation du voyant tricolore

	Etat du voyant	Signification
Rouge	fixe	appui touche
	1 clignotement toutes les 5 s	signalisation permanente du mode essai
	2 clignotements toutes les 10 s	signalisation permanente du mode installation
	3 clignotements rapides	erreur
Vert	fixe pendant 10 s	code d'accès valide (la période de 10 s est relancée après chaque commande)
	3 clignotements lents	émission d'une commande clavier
Orange	fixe pendant 10 s	attente de lecture d'un badge suite à l'appui sur une touche de commande à accès codé

Mise en œuvre

- 01** - Faire coulisser le couvercle vers le haut ① et appuyer sur l'encoche ② pour le déclipser ③.
- Dévisser les 2 vis cruciforme ④.

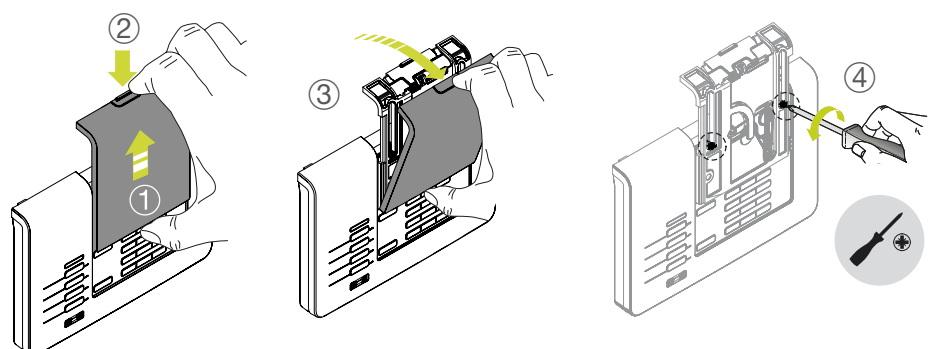

- 02** - Appuyer vers le bas avec un tournevis plat sur les encoches ⑤.
- Ôter le clavier de son support ⑥.

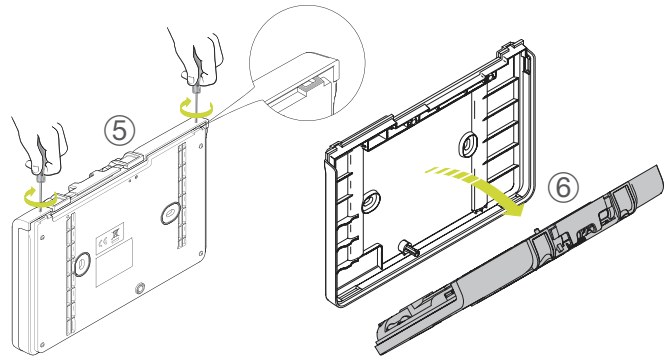

03 Vignette de garantie

Pour bénéficier de l'extension de garantie, décoller et recoller la vignette détachable sur l'aide mémoire en fin de notice et enregistrer votre produit sur <http://garantie.diagraf.fr> à la fin de l'installation.

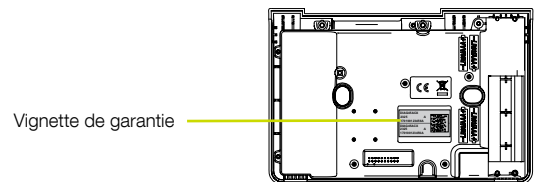

- 05** Positionner les 4 piles LR03 fournies. Le clavier "Bip", le voyant tricolore s'allume en rouge pendant 5 s, indiquant un fonctionnement normal du clavier.

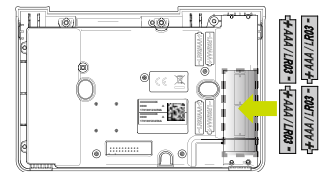

- 06** Mettre le clavier en mode installation en composant sur le clavier :

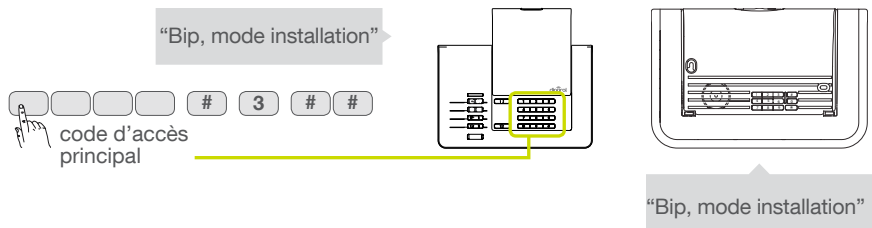

- 07** Réaliser la séquence d'apprentissage suivante en composant sur le clavier de la centrale :

Appui sur * puis # du clavier de la centrale	Appui maintenu sur "OFF" du clavier de commande jusqu'à la réponse de la centrale	La centrale confirme par un message vocal l'apprentissage du clavier	Le clavier confirme son apprentissage par un bip long



La centrale signale une erreur d'apprentissage par 3 bips courts ; dans ce cas, reprendre la séquence d'apprentissage à son début.

Mon clavier de commande est appris

- 08** Reprendre si nécessaire les étapes de 1 à 7 pour les autres claviers.



Reporter l'apprentissage du clavier sur l'aide-mémoire à la fin de la notice.



Le saviez-vous ?

- Les commandes de changement de mode du clavier provoquent aussi le changement de mode de la centrale.
- Le clavier ainsi que la centrale confirment vocalement chaque changement de mode.

04.03 Le détecteur de mouvement DIAG20AVK ou DIAG21AVK

Présentation

Les détecteurs DIAG20AVK ou DIAG21AVK sont destinés à la protection intérieure des pièces principales (salle à manger, chambre...). Ils détectent un intrus par variation de rayonnements infrarouges associée à un mouvement. Le détecteur de mouvement spécial animaux domestiques DIAG21AVK distingue la présence d'un être humain de celle d'un animal domestique (chien, chat...).

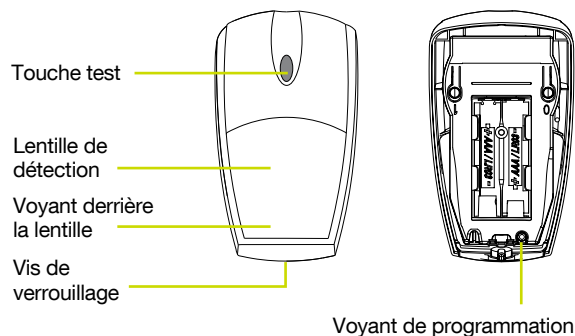

Mise en œuvre

01 Ouvrir le boîtier en desserrant la vis de verrouillage.

Vignette de garantie

Pour bénéficier de l'extension de garantie, décoller et recoller la vignette détachable sur l'aide mémoire en fin de notice et enregistrer votre produit sur <http://garantie.diagral.fr> à la fin de l'installation.

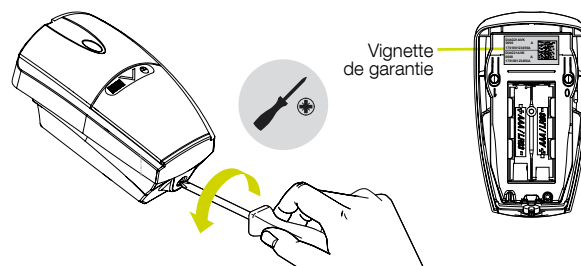

03 Positionner les 2 piles alcalines LR03 - 1,5 V fournies. Le voyant s'allume pendant 3 s environ.

i Le clignotement régulier du voyant est normal tant que le détecteur de mouvement n'est pas clipsé sur son socle.

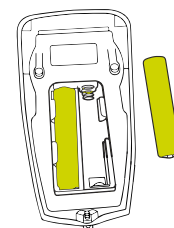

04 Réaliser la séquence d'apprentissage suivante en composant sur le clavier de la centrale :

Appui sur * puis # du clavier de la centrale	Appui maintenu sur la touche "test" jusqu'à la réponse de la centrale	Choisir le groupe de 1 à 4. Le choix s'effectue par appui sur le clavier de la centrale	Choisir la temporisation : 0 : immédiat 1 : temporisé Le choix s'effectue par appui sur le clavier de la centrale	"bip, détecteur X, groupe Y, immédiat (ou temporisé)"



La centrale signale une erreur d'apprentissage par 3 bips courts ; dans ce cas, reprendre la séquence d'apprentissage à son début.



Le saviez-vous ?

La séquence d'apprentissage permet de choisir :

- le groupe de protection auquel le détecteur est affecté,
- le type de déclenchement (immédiat ou temporisé).

- 05** Vérifier l'apprentissage en appuyant sur la touche test du détecteur jusqu'à ce que la centrale énonce le message vocal correspondant à la programmation choisie.

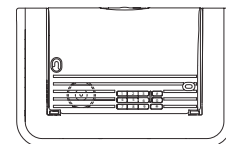
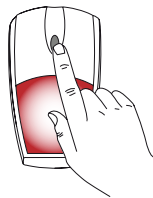

“Bip, test détecteur X, groupe Y, immédiat ou temporisé”

Mon détecteur de mouvement est appris

- 06** Reprendre si nécessaire les étapes de 1 à 5 pour les autres détecteurs de mouvement.



Reporter l'apprentissage du détecteur de mouvement sur l'aide-mémoire à la fin de la notice.

04.04 Le détecteur d'ouverture DIAG30APK ou DIAG31APK

Présentation

Le détecteur d'ouverture est destiné à la protection des issues vulnérables (porte, fenêtre, velux...). Il se compose d'une partie détection installable sur le dormant et un aimant intégré dans un porte-aimant sur le battant de l'issue à protéger.

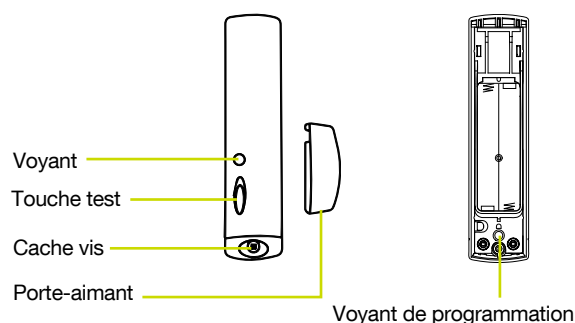

Mise en œuvre

- 01** Dévisser la vis avec un tournevis cruciforme et ouvrir le capot de son socle.

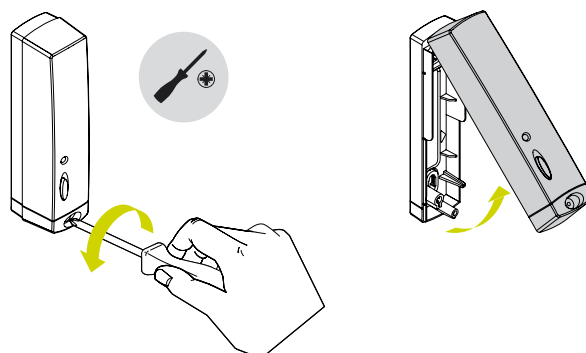

02 **Vignette de garantie**

Pour bénéficier de l'extension de garantie, décoller et recoller la vignette détachable sur l'aide mémoire en fin de notice et enregistrer votre produit sur <http://garantie.diagraf.fr> à la fin de l'installation.

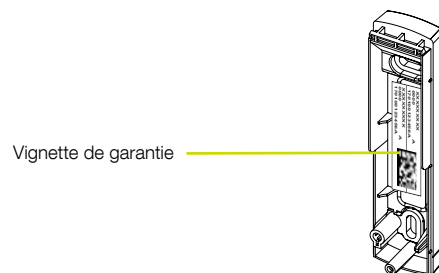

- 03** Positionner les 2 piles alcalines LR03 - 1,5 V fournies.
Le voyant s'allume pendant 3 s environ.

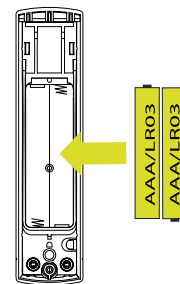

- 04** Réaliser la séquence d'apprentissage suivante en composant sur le clavier de la centrale :

* puis #	10 secondes max	"détecteur X"	"temporisation ?"	"bip, détecteur X, groupe Y, immédiat (ou temporisé)"
Appui sur * puis # du clavier de la centrale	Appui maintenu sur la touche "test" jusqu'à la réponse de la centrale	Choisir le groupe de 1 à 4. Le choix s'effectue par appui sur le clavier de la centrale	Choisir la temporisation : 0 : immédiat 1 : temporisé Le choix s'effectue par appui sur le clavier de la centrale	La centrale confirme par un message vocal l'apprentissage du détecteur



La centrale signale une erreur d'apprentissage par 3 bips courts ; dans ce cas, reprendre la séquence d'apprentissage à son début.

- 05** Vérifier l'apprentissage en appuyant sur la touche test du détecteur jusqu'à ce que la centrale énonce le message vocal correspondant à la programmation choisie.

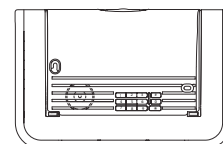
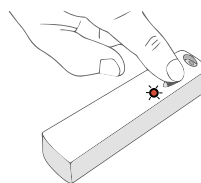

"Bip, test détecteur X, groupe Y, immédiat ou temporisé"

Mon détecteur d'ouverture est appris

- 06** Reprendre si nécessaire les étapes de 1 à 5 pour les autres détecteurs d'ouverture.



Reporter l'apprentissage du détecteur sur l'aide-mémoire à la fin de la notice.



Le saviez-vous ?

La séquence d'apprentissage permet de choisir :

- le groupe de protection auquel le détecteur est affecté,
- le type de déclenchement (immédiat ou temporisé).

04.05 Vérification générale de l'apprentissage des produits

- 01** Pour vérifier l'ensemble des produits appris, composer sur le clavier de la centrale :

1 1 #

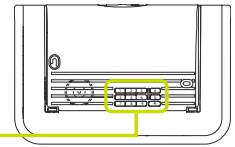

- 02** - La centrale énonce la liste des produits appris dans l'ordre de l'apprentissage.
- Vérifier la cohérence de l'apprentissage avec l'aide mémoire.

- "bip, commande 1, détecteur 1, groupe 1 immédiat"
- "bip, détecteur 2, groupe 1 temporisé"

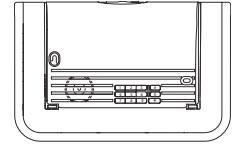

04.06 Effacement d'un produit appris

- 01** Pour effacer un produit appris, composer sur le clavier de la centrale :

* 1 9 4 * [] * [] * *

n° de produit attribué par la centrale

Numéro	Type de produit
2	Détecteur
3	Commande (télécommande, clavier)
4	Sirène
5	Transmetteur téléphonique GSM

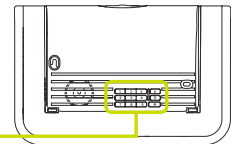

- 02** La centrale confirme l'effacement correct par un bip long.

"biiiiip"

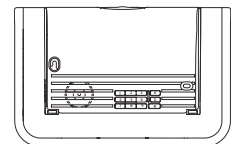

04.07 Effacement général de l'apprentissage

- 01** Pour effacer tous les produits appris, composer sur le clavier de la centrale :

* 1 9 5 * * *

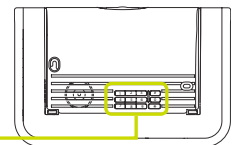

- 02** La centrale confirme l'effacement correct par un bip long.

"biiiiip"

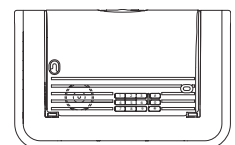

05 Programmation de la centrale

Ce chapitre décrit les programmations principales de la centrale. Toutes les programmations optionnelles sont décrites au chapitre "Paramétrages avancés" en fin de notice.



Après chaque programmation, reporter les choix effectués sur le récapitulatif des paramètres à la fin de la notice.

05.01 Modifier le nombre de chiffres des codes d'accès

En programmation usine, tous les codes d'accès sont sur 4 chiffres. Vous pouvez décider de passer ces codes à 5 ou 6 chiffres : tous les codes d'accès programmés sur le clavier seront de la même longueur (soit 4, 5 ou 6 chiffres).

Pour **modifier le nombre de chiffres des codes d'accès**, composer sur le clavier de la centrale :

Nombre de chiffres	Code d'accès principal usine
4 (usine)	0000
5	00000
6	000000

05.02 Modifier le code d'accès principal

Les différentes fonctions et commandes du système sont protégées par un code d'accès principal.

Le code d'accès principal est destiné à l'utilisateur principal du système. **Afin de préserver la confidentialité de l'installation, il est nécessaire de modifier ce code.**



Pour faciliter l'utilisation, il est préférable de programmer le même code d'accès principal sur le clavier de commande et sur la centrale.

01 Pour **modifier le code d'accès principal**, composer sur le clavier de la centrale :

code d'accès principal (usine : 0000) nouveau code répétition nouveau code

Exemple : pour remplacer le code d'accès "7879" par un nouveau code "1004", composer :

7 8 7 9 * 5 0 * 1 0 0 4 * 1 0 0 4 * *



Le saviez-vous ?



- La programmation du code d'accès principal, de la date et de l'heure est indispensable.
- Pour être en conformité avec les exigences et les niveaux d'accès de la norme EN 50131-3 :
 - le code d'accès principal doit être utilisé pour autoriser l'accès aux différents modes de fonctionnement (INSTALLATION, ESSAIS, UTILISATION),
 - le code d'accès secondaire est utilisé pour autoriser la mise en marche ou l'arrêt du système pour l'usage quotidien.

02 La centrale confirme la modification correcte par un bip long.

“biiiiip”

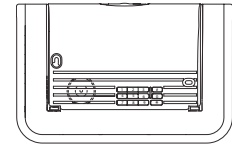

Certaines séquences trop simples sont déconseillées ou interdites, par exemple : 0000, 1111, 2222, 3333, 1234, 9876...

05.03 Programmation des codes d'accès secondaires

Pour être en conformité avec les exigences du paragraphe 11.6.2.2. de la norme EN50131-3, il est possible d'arrêter et de mettre en marche le système avec un code d'accès secondaire. Les codes d'accès secondaires sont destinés à des utilisateurs occasionnels (personnel de service, employés, etc.). Ils permettent une utilisation réduite et temporaire du système :

- chaque code d'accès secondaire peut être autorisé ou interdit à tout moment,
- la centrale possède 32 codes d'accès secondaires.



En configuration usine, les codes d'accès secondaires ne sont pas programmés.

01 Pour **programmer ou modifier un code d'accès secondaire**, composer :

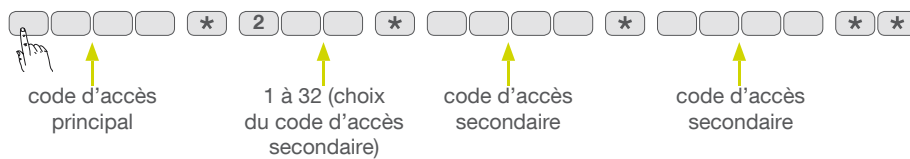

Exemple : à partir du code d'accès principal (1004), pour programmer le code d'accès secondaire 1 : 1213, composer :



05.04 Effacer tous les codes d'accès

01 Pour **effacer les codes d'accès**, composer sur le clavier de la centrale :



02 La centrale confirme l'effacement correct par un bip long.

“biiiiip”

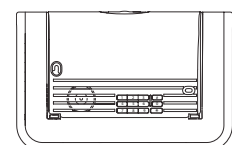

- Cet effacement n'est possible que pendant les 30 mn qui suivent la mise en place des piles de la centrale.
- Le nombre de chiffres des codes d'accès effacés est conservé.

05.05 Modifier la date et l'heure

01 Pour **modifier la date**, composer sur le clavier de la centrale :

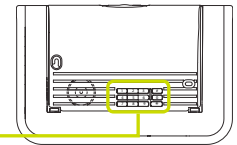
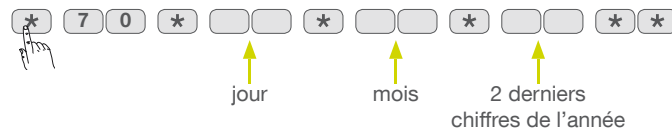

02 La centrale énonce vocalement la date programmée.

“énoncé de la date”

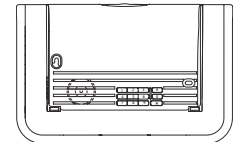

03 Pour **modifier l'heure**, composer sur le clavier de la centrale :

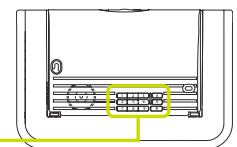
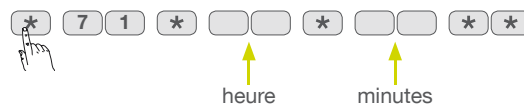

04 La centrale énonce vocalement l'heure programmée.

“énoncé de l'heure”

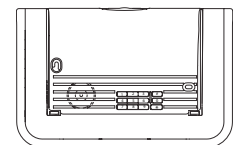

La date et l'heure sont programmées

05.06 Modifier la temporisation d'entrée et de sortie

- Lors de l'entrée dans l'habitation, la temporisation d'entrée correspond au temps accordé pour arrêter le système depuis l'intérieur sans déclencher les moyens d'alarmes (arrêt par un clavier de commande placé à l'intérieur par exemple). Pour cela, chaque détecteur peut être programmé à déclenchement temporisé. **Pour être en conformité avec les exigences du paragraphe 8.3.8. de la norme EN50131-1, la temporisation d'entrée ne doit pas être supérieure à 45 s.**
- La temporisation de sortie est le temps accordé pour quitter l'habitation sans déclencher le système d'alarme.
Les temporisations d'entrée et de sortie sont programmables sur la centrale.

01 Pour **modifier la temporisation d'entrée**, composer sur le clavier de la centrale :

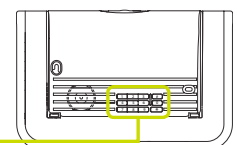
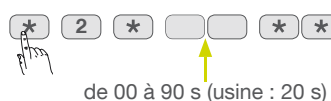

Le saviez-vous ?

Il est nécessaire de reprogrammer la date et l'heure après avoir enlevé les piles, toutes les autres programmations sont sauvegardées.

02 La centrale énonce vocalement la temporisation d'entrée programmée.

"bip + énoncé des chiffres saisis"

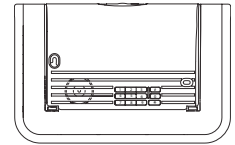

03 Pour **modifier la temporisation de sortie**, composer sur le clavier de la centrale :

* 1 * [] [] * *

de 000 à 180 s (usine : 90 s)

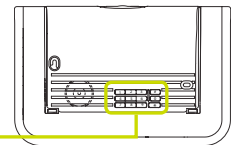

04 La centrale énonce vocalement la temporisation de sortie programmée.

"bip + énoncé des chiffres saisis"

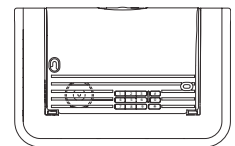

Les temporisations d'entrée et de sortie nulles sont réservées uniquement en cas de mise en marche ou d'arrêt depuis l'extérieur de l'habitation.

Les temporisations d'entrée et de sortie sont programmées

05.07 Personnaliser vocalement les produits

Afin d'identifier plus facilement les produits, il est possible d'enregistrer un message vocal personnalisé d'une durée maximum de 3 s.



- Seuls les produits préalablement appris à la centrale peuvent être personnalisés,
- Afin de réaliser correctement la séquence ci-dessous : dès l'apparition du voyant vert, vous avez 3 s pour enregistrer le message et appuyer sur la touche #.

01 Pour **personnaliser vocalement le produit**, composer sur le clavier de la centrale :

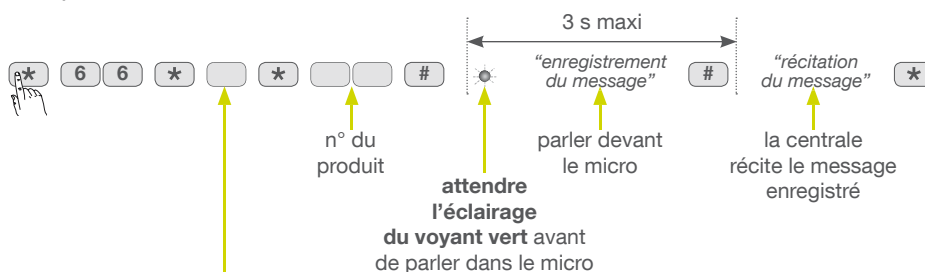

Numéro	Type de produit
2	Détecteur (1 à 30)
3	Commande (télécommande, clavier)
4	Sirène
5	Transmetteur téléphonique GSM

02 La centrale confirme la personnalisation correcte par un bip long.

"biiiiip"

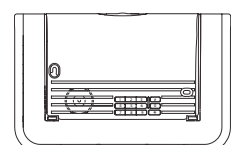

Exemple de personnalisation

- 01** Le message pré-programmé est : "Detecteur 4".
Le message après personnalisation est : "Detecteur 4 hall d'entrée".
Pour personnaliser le détecteur 4 sur "hall d'entrée",
composer sur le clavier de la centrale :

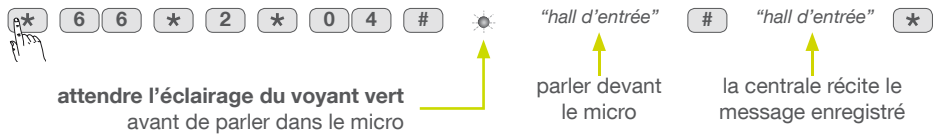

- 02** La centrale confirme la personnalisation correcte par un bip long.

"biiiiip"

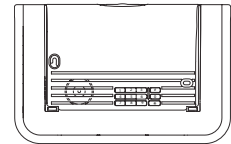

- 03** Pour vérifier la personnalisation,
composer sur le clavier de la centrale :

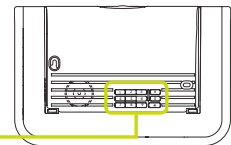

- 04** La centrale récite vocalement la personnalisation.

"bip, hall d'entrée"

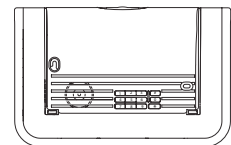

06 Programmation du clavier vocal avec lecteur de badges

06.01 Modifier le nombre de chiffres des codes d'accès

En programmation usine, tous les codes d'accès sont sur 4 chiffres. Vous pouvez décider de passer ces codes à 5 ou 6 chiffres : tous les codes d'accès programmés sur le clavier seront de la même longueur (soit 4, 5 ou 6 chiffres).

Pour **modifier le nombre de chiffres des codes d'accès**, composer sur le clavier de commande :

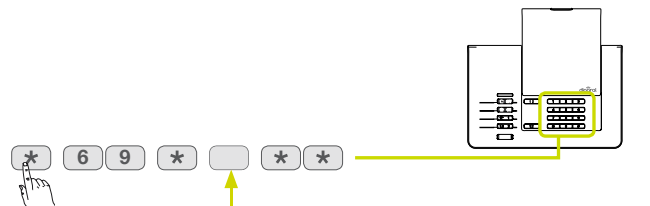

Nombre de chiffres	Code d'accès principal usine
4 (usine)	0000
5	00000
6	000000

06.02 Modifier le code d'accès principal

Le code d'accès principal est destiné à l'utilisateur principal du système et permet :

- l'utilisation complète du clavier (toutes les commandes),
- l'accès aux modes installation, essai et utilisation,
- la programmation du clavier,
- le contrôle (autorisation ou interdiction) des codes d'accès secondaires.

Afin de préserver la confidentialité de l'installation, il est nécessaire de modifier le code d'accès principal.



Pour faciliter l'utilisation, il est préférable de programmer le même code d'accès principal sur le clavier de commande et sur la centrale.

01 Pour **modifier le code d'accès principal**, composer sur le clavier de commande :

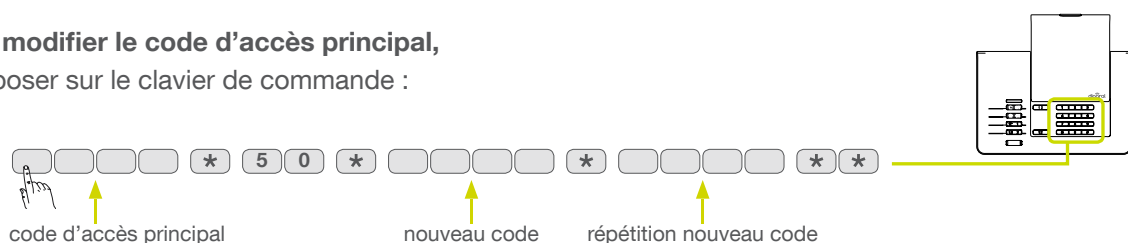

code d'accès principal nouveau code répétition nouveau code

Exemple : pour remplacer le code d'accès "7879" par un nouveau code "1004", composer :

7 8 7 9 * 5 0 * 1 0 0 4 * 1 0 0 4 * *

02 Le clavier confirme la modification correcte par un bip long.

"biiiiip"

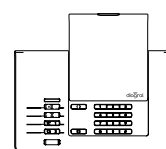

Certaines séquences trop simples sont déconseillées ou interdites, par exemple : 0000, 1111, 2222, 3333, 1234, 9876...

06.03 Effacer les codes d'accès

- 01** Pour **effacer tous les codes d'accès**, composer sur le clavier de commande :

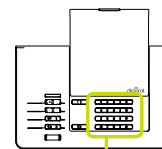

- 02** Le clavier confirme l'effacement correct par un bip long.

“biiiiip”

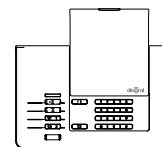

06.04 Enregistrer les badges

Afin d'identifier le badge et l'utilisateur associé, il est nécessaire d'enregistrer chaque badge sur le clavier. Si l'installation comporte plusieurs claviers, l'enregistrement devra être répété sur chaque clavier.

- 01** Pour **enregistrer un badge**, composer la séquence suivante sur le clavier :

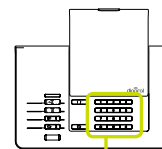

- 02** Présenter le badge devant le voyant blanc clignotant.

10
secondes
max

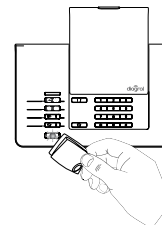

- 03** Le clavier émet un bip et énonce le numéro du badge.

“bip, n°”

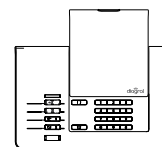

Mon badge est programmé

- 04** Reprendre si nécessaire les étapes de 1 à 3 pour les autres badges.

06.05 Effacer un badge

- 01** Pour **supprimer un badge enregistré**, composer sur le clavier :



- 02** Le clavier confirme l'effacement correct par un bip long.



06.06 Effacer tous les badges

- 01** Pour **supprimer tous les badges enregistrés**, composer sur le clavier :



- 02** Le clavier confirme l'effacement correct par un bip long.



La suppression d'un badge libère un n° qui sera automatiquement attribué lors d'un nouvel enregistrement de badge.

07 Pose de la centrale

07.01 Choix de l'emplacement

La propagation des ondes radio peut être modifiée par la présence d'éléments conducteurs d'électricité (canalisation, mobilier ou châssis métallique, grands miroirs ou pare-vapeur aluminium, réseau électrique...). Elle est plus ou moins atténuée selon la nature et l'épaisseur des matériaux traversés. On observe une atténuation croissante en traversant le bois, la brique et le plâtre, les moellons, la pierre et le béton armé, le mâchefer et la terre en grande épaisseur.

La portée moyenne en champ libre est de 100 à 300 m selon les produits et l'environnement. La portée radio des produits a été étudiée en fonction de la réglementation technique nationale pour assurer des liaisons radio sans problème au sein d'une habitation classique.

La fixation définitive de la centrale se fera après avoir vérifié les liaisons radio avec les différents produits de votre système d'alarme.

Influence d'un obstacle sur la transmission radio

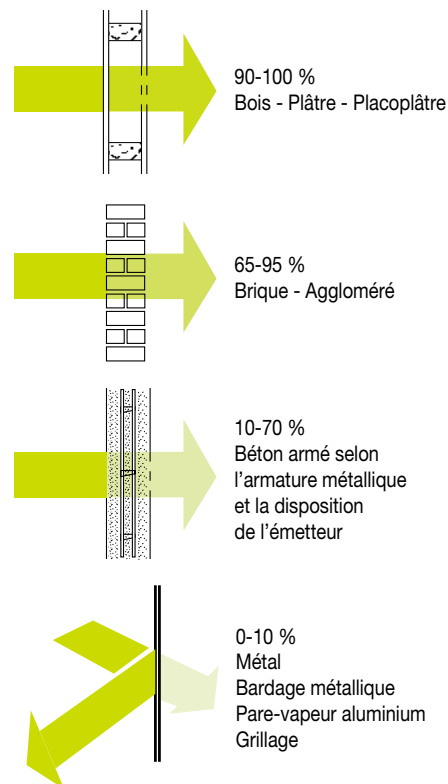

07.02 Précautions de pose

Placer la centrale :

- à l'intérieur de votre habitation, dans un emplacement protégé par un détecteur de mouvement,
- à plus de 2 m des produits suivants : transmetteur téléphonique, sirène d'alarme,
- loin d'éventuelles sources de perturbations (compteur électrique, coffret téléphonique...),
- en hauteur, face avant dégagée,
- de préférence, au centre du système d'alarme,
- sur une surface dure et lisse (le pion d'autoprotection à l'arrachement doit rester correctement enfoncé),
- en prévoyant un dégagement suffisant pour faciliter l'ouverture du capot.

Ne pas placer la centrale :

- directement sur une paroi métallique,
- sur une surface irrégulière ou souple (moquette, crépis).



Le saviez-vous ?

Avant de procéder à la pose des différents produits, il est important de prédéterminer l'emplacement définitif de la centrale et de laisser la centrale en mode installation à proximité de son emplacement définitif.

07.03 Test des liaisons radio

Avant de fixer les produits, disposer les à proximité du point de fixation et vérifier les liaisons radio avec la centrale.

Si la liaison avec la centrale est correcte, la centrale énonce vocalement l'identification du produit sollicité.

- 01** Jusqu'à la réponse de la centrale, faire un appui maintenu sur "OFF" :
- de la télécommande,
 - du clavier.

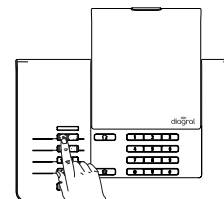
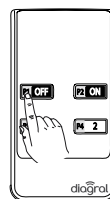

- 02** La centrale confirme par un message vocal la liaison radio correcte avec chaque commande.

"bip, arrêt commande X"

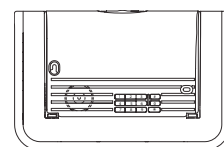

- 03** Appui maintenu sur la touche test de chaque détecteur jusqu'à la réponse de la centrale.

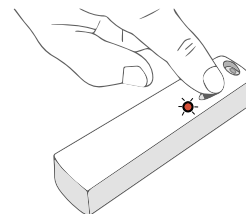
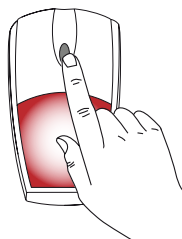

- 04** La centrale confirme par un message vocal la liaison radio correcte avec chaque détecteur.

"bip, test détecteur X (message personnalisé), groupe Y, (immédiat ou temporisé)"

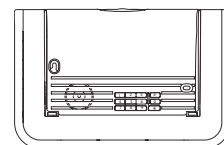

07.04 Fixation de la centrale

- 01** - Prévoir un dégagement de 10 cm au-dessus de la centrale pour faciliter l'ouverture.
- Utiliser le socle de fixation fourni pour repérer :
 - > les 2 trous de fixation de la centrale,
 - > le trou de fixation de la rondelle d'autoprotection.
 - Percer à l'aide d'un foret de \varnothing 6 mm.



Dans le cas d'utilisation de l'alimentation secteur et/ou de l'antenne GSM, enlever la prédécoupe de passage de câble du "socle de fixation" de la centrale-transmetteur.

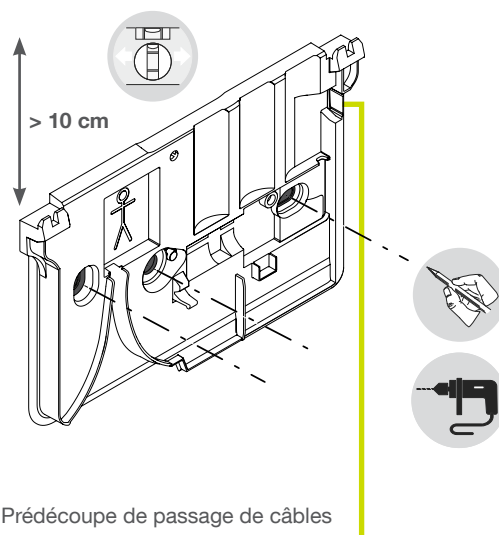

- 02** Positionner le socle puis enfoncer les chevilles pour le maintenir.

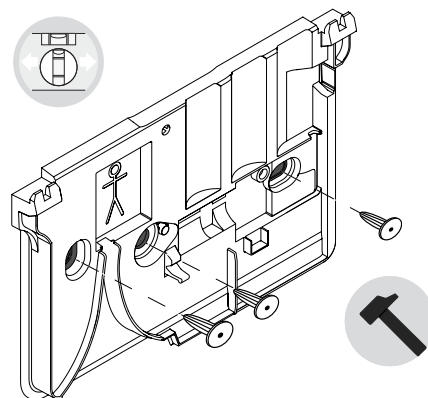

- 03** Visser **uniquement** la vis de l'autoprotection sans oublier la rondelle et mettre le socle de niveau.



Ne pas utiliser de visseuse électrique, seul le tournevis préconisé doit être utilisé sans forcer.

Rondelle d'autoprotection

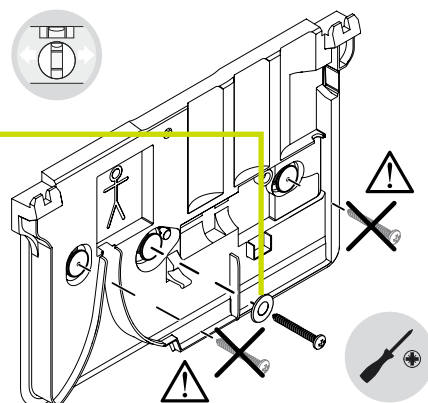

- 04** Positionner la centrale et visser les 2 vis de fixation.

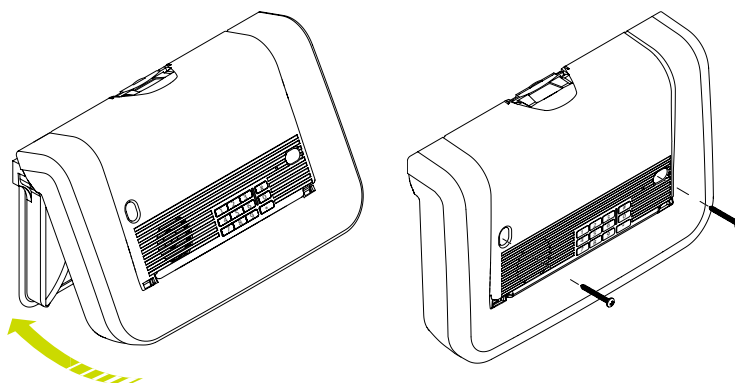

08 Pose des autres produits

08.01 Le clavier vocal avec lecteur de badges DIAG45ACK

08.01.01 Précautions de pose

- Le clavier vocal peut être installé à l'intérieur ou sous abri à l'extérieur de l'habitation.
- Le clavier vocal ne doit jamais être fixé directement sur une paroi métallique.

- 01** Appui maintenu sur "OFF" du clavier jusqu'à la réponse de la centrale.

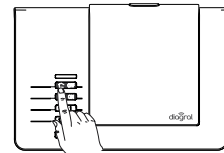

- 02** La centrale confirme par un message vocal et le clavier par un bip long.

"Bip, arrêt commande X"

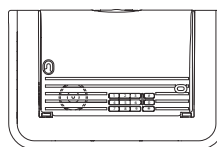

"Biiiiip"

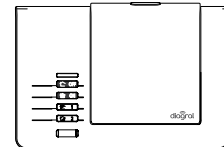

08.01.02 Pose

- 01** Prévoir un dégagement de 20 cm au dessus du socle pour ouvrir le clavier en cas de maintenance. Positionner le socle au mur afin de déterminer les 2 points de fixation, puis le fixer.

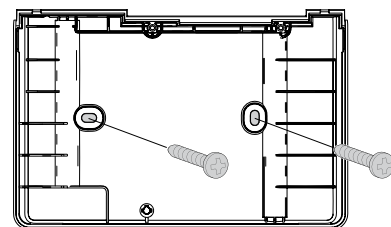

- 02** Positionner la face avant du clavier sur le bas du socle ① puis le clipser ②.

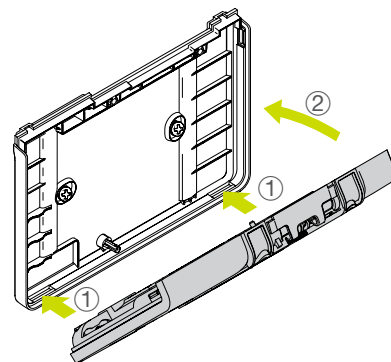

- 03** - Visser les 2 vis de verrouillage.
- Reclipser le clapet.

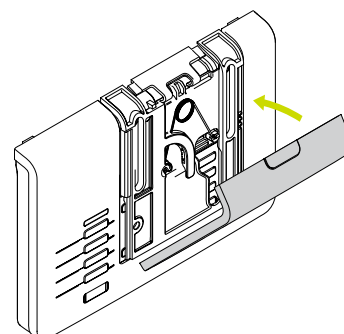
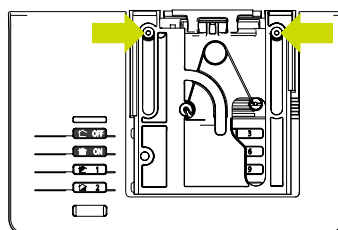

08.02 Le détecteur de mouvement DIAG20AVK ou DIAG21AVK

08.02.01 Précautions de pose

Placer le détecteur :

- à l'intérieur de votre habitation,
- à une hauteur préconisée de 2,20 m,
- perpendiculairement aux issues à protéger, la détection volumétrique est plus efficace quand l'intrus coupe perpendiculairement les faisceaux (Fig. **A**),
- orienté vers l'intérieur du lieu à protéger,
- de manière à ce que la zone de détection ne croise pas celle d'un autre détecteur de mouvement (Fig. **B**).

Ne pas placer le détecteur :

- en face ou au dessus d'une surface pouvant s'échauffer rapidement (cheminée...),
- en face d'une baie vitrée,
- orienté vers un miroir, un objet en mouvement (rideaux, stores...),
- orienté vers l'extérieur de votre habitation ou dans un courant d'air,
- directement sur une paroi métallique ou proche de sources de parasites (compteur électrique...).



Pour des raisons de sécurité, Il est préférable de protéger la centrale par un détecteur de mouvement.

A

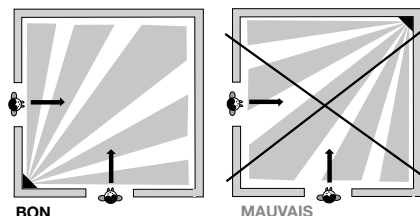

B

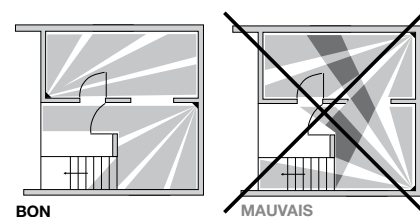

08.02.02 Précautions de pose supplémentaires pour le détecteur spécial animaux DIAG21AVK

Pose SANS animal domestique

En fonction de la pièce, la hauteur de fixation doit être ajustée (se mesure à partir du centre de la lentille du détecteur).

Il est possible de régler la zone de détection du détecteur en le posant :

- plus bas que préconisé (2 m environ)

Hauteur de fixation du détecteur	Longueur de la pièce à protéger
2,2 m	12 m
2 m	9 m

- sur rotule, orienté plus ou moins vers le sol

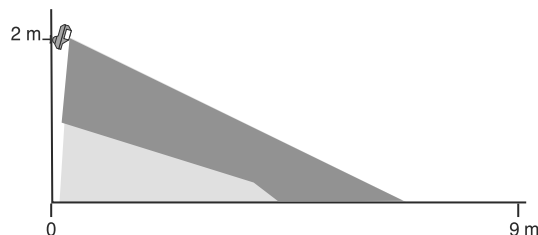
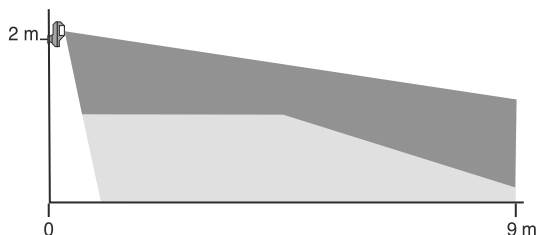

■ zone de détection optimale de l'être humain ■ zone de détection atténuée

Pose AVEC animaux domestiques

En fonction de la pièce et/ou de l'animal, la hauteur de fixation doit être ajustée (se mesure à partir du centre de la lentille du détecteur).



Selon la hauteur de pose, la zone de détection varie. Par exemple, pour une fixation du détecteur à 2 m, la limite n'est plus de 1,2 m mais de 1 m.

Ne pas diriger le détecteur vers un escalier accessible aux animaux.

Zone de détection pour les animaux de moins de 6 kg

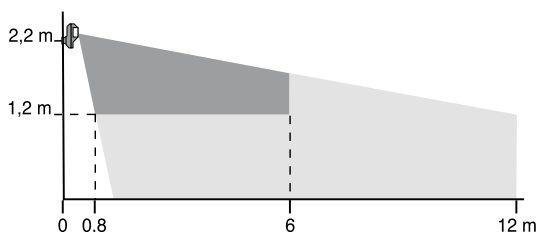

Zone de détection pour les animaux de plus de 6 kg

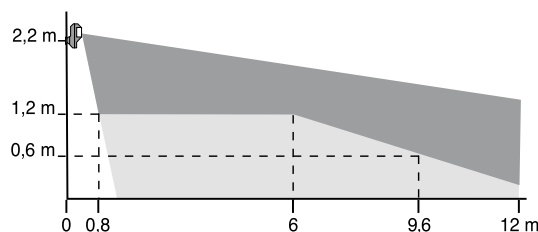

■ zone interdite aux animaux ■ zone autorisée aux animaux

08.02.03 Pose du détecteur de mouvement DIAG20AVK ou DIAG21AVK

Avant toute fixation définitive, positionner le détecteur à l'endroit envisagé et tester la zone de détection.

Le détecteur peut être fixé au mur selon 3 types de fixation :

- sur rotule (fortement conseillée),
- à plat,
- en angle.



En cas de fixation du détecteur de mouvement en angle ou à plat contre un mur, coller l'étiquette (fournie dans le sachet accessoires), sur l'arrière du produit afin de masquer l'ouverture et d'empêcher l'entrée des insectes.

Si fixation en angle ou à plat contre un mur
For a fixing in a corner or flat against the wall

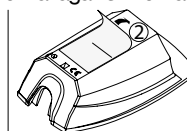
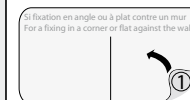

653563_A

Fixation sur rotule

1. Positionner au mur l'embase à l'endroit choisi pour repérer les 2 trous de perçage.
2. Percer le mur.
3. Insérer la vis-tige par l'arrière de l'embase et fixer l'embase.
4. Positionner le capot de l'embase.
5. Assembler les deux parties de la rotule.
6. Insérer la rotule montée dans la vis-tige
7. Positionner le socle du détecteur de mouvement (une figurine indique le sens de montage).
8. Visser la vis de serrage sans forcer de façon à pouvoir ajuster l'orientation du détecteur.
9. Positionner le détecteur de mouvement sur son socle et l'orienter approximativement.
10. Remettre la vis de verrouillage.

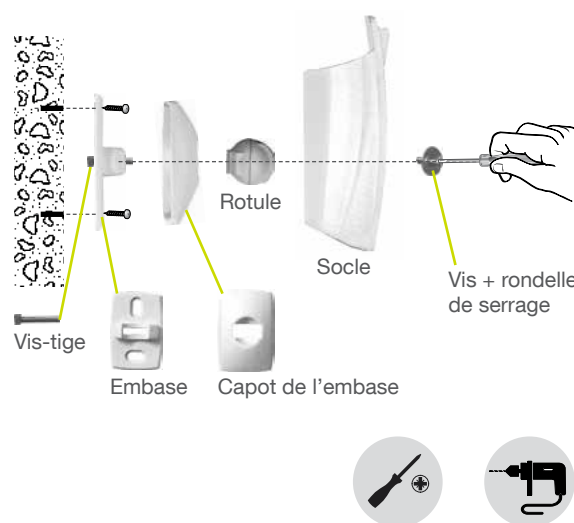

L'autoprotection à l'arrachement n'est plus fonctionnelle si le produit est fixé sur rotule (perte de la conformité EN 50131-2-2).

Fixation à plat

1. Pré-percer le socle du détecteur de mouvement aux 2 points de préperçages.
2. Positionner le socle au mur à l'endroit choisi pour repérer les trous de perçage (une figurine indique le sens de montage)
3. Percer le mur et fixer le socle.
4. Positionner le détecteur de mouvement sur son socle.
5. Remettre la vis de verrouillage.

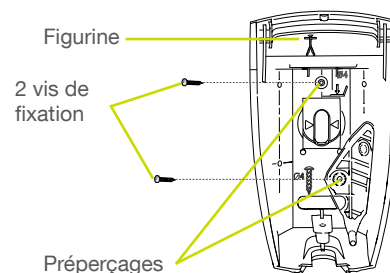

Fixation en angle

1. Pré-percer le socle du détecteur de mouvement aux 2 points de préperçages.
2. Positionner le socle au mur à l'endroit choisi pour repérer les trous de perçage (une figurine indique le sens de montage)
3. Percer le mur et fixer le socle.
4. Positionner le détecteur de mouvement sur son socle.
5. Remettre la vis de verrouillage.

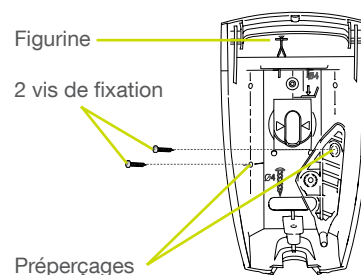

08.03 Le détecteur d'ouverture DIAG30APK ou DIAG31APK

08.03.01 Précautions de pose

Placer le détecteur :

- à l'intérieur de votre habitation,
- sur les issues principales (entrée, terrasse...),
- sur les accès dérobés (fenêtres de toit, portes de garage...),
- avec un encombrement minimal de 30 mm,
- l'aimant de préférence sur le battant de la porte ou de la fenêtre,
- le boîtier émetteur de préférence sur le dormant (partie fixe),
- éloigné le plus possible des gonds de l'issue protégée. De cette façon, toute ouverture même minime sera détectée,
- sur une surface plane.

Ne pas placer le détecteur :

- avec un espacement supérieur à 5 mm entre l'aimant et le boîtier émetteur,
- directement sur une paroi métallique.

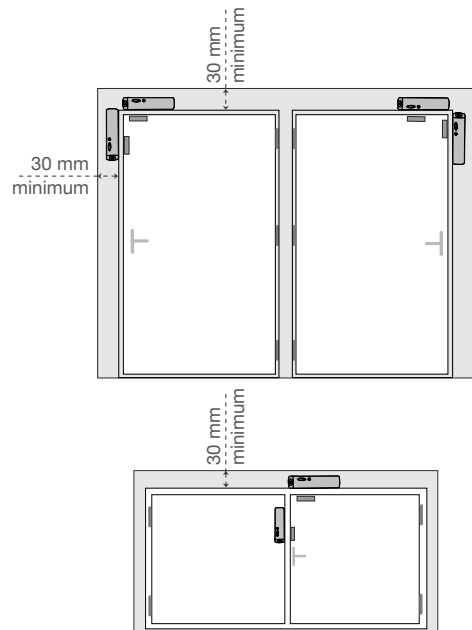

Si vous le placez sur une fenêtre ou une porte métallique, vous devez positionner sous le boîtier émetteur une cale de bois ou de plastique de 2 centimètres d'épaisseur. Vous mettrez l'aimant à niveau grâce aux cales fournies.

Récapitulatif des distances d'ouverture et de fermeture entre le détecteur d'ouverture et l'aimant à partir desquelles le contact incorporé analyse le changement d'état de l'issue.

Mouvement	Etat du contact	Distance d'ouverture et fermeture du contact incorporé			
		Support bois		Support fer doux	
Ecartement					
	Ouverture	23 mm		23 mm	
	Fermeture	11 mm		11 mm	
Glissement vertical					
	Ouverture	34 mm	24 mm	24 mm	19 mm
	Fermeture	20 mm	9 mm	15 mm	8 mm
Glissement horizontal					
	Ouverture	15 mm	12 mm	15 mm	12 mm
	Fermeture	9 mm	7 mm	8 mm	6 mm

08.03.02 Pose

- 01** Déterminer l'endroit exact de fixation du détecteur (cf. Précautions de pose).
Aligner l'encoche verticale sur le socle du porte-aimant avec la flèche située sur le socle du détecteur.

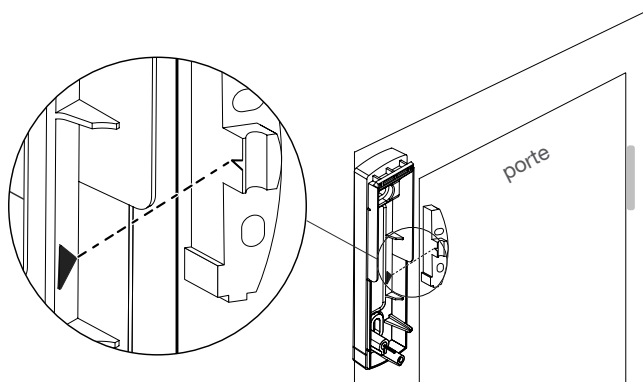

- 02** Ajuster la hauteur du porte-aimant ① par rapport au détecteur ② selon les schémas ci-contre. Si nécessaire, utiliser les cales de surépaisseur ③ livrées pour le porte-aimant ou positionner une cale sous le détecteur.



L'alignement latéral et l'ajustement en hauteur sont impératifs pour un fonctionnement correct du détecteur.



Si vous avez besoin d'utiliser des cales, vous devez :

- déclipser le capot du porte-aimant,
- insérer un tournevis plat dans l'encoche prévue,
- faire un mouvement de rotation.

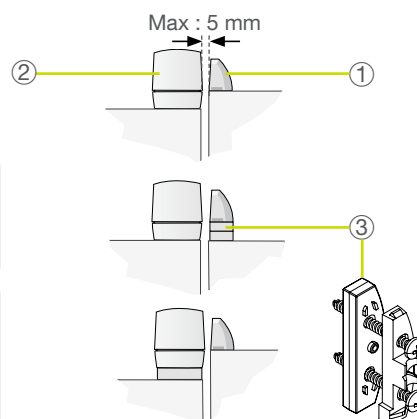
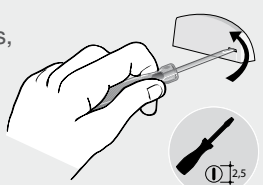

- 03** - Fixer le socle du détecteur en utilisant les vis et les chevilles fournies ou d'autres mieux adaptées si nécessaire.
- Fixer le socle du porte-aimant.

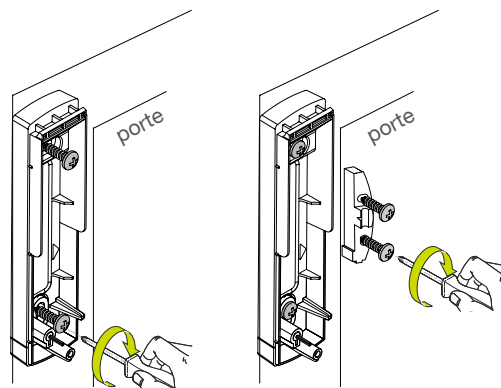

- 04** - Placer l'aimant ⑤ à l'intérieur du capot ⑥ du porte-aimant.
- Clipser ensuite le capot ⑥ sur le socle ④ du porte-aimant.

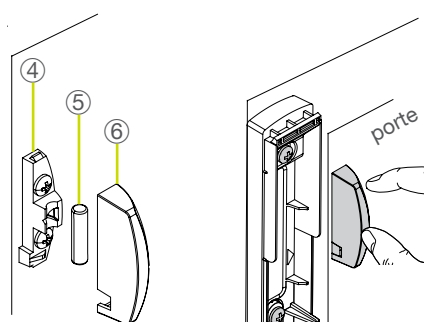

- 05** Visser le détecteur sur son socle et positionner le cache de la vis (livré sur la grappe du porte-aimant) sur le capot. L'autoprotection contre les tentatives d'ouverture du détecteur est activée.

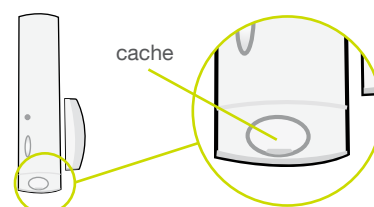

09 Test de l'installation

Une fois tous les produits fixés, il est impératif de vérifier chacune des liaisons radios et la bonne installation des différents détecteurs.

09.01 Vérification des détecteurs de mouvement

- 01** Appui maintenu sur la touche test du détecteur jusqu'à la réponse de la centrale.

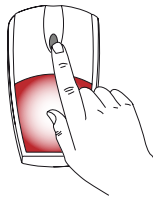

"bip, test détecteur X groupe Y, (immédiat ou temporisé)"

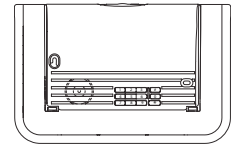

- 02** Le détecteur passe alors en mode test pour une période de 90 s.

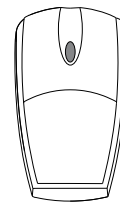

90
secondes

- 03** Circuler dans la zone protégée par le détecteur de mouvement.

90
secondes

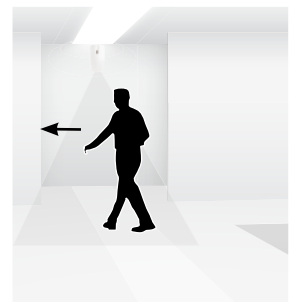

- 04** - A chaque détection, la centrale énonce :
- Contrôler la zone de détection avec soin.
Pour cela, effectuer plusieurs tests en sortant et en rentrant dans la pièce.

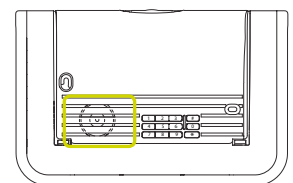

"Bip, intrusion détecteur X"

Pour les détecteurs spécial animaux DIAG21AVK, laisser circuler l'animal domestique dans la pièce afin de vérifier l'absence de détection (pas de signalisation vocale de la centrale).

Si la détection ne vous satisfait pas vous pouvez la modifier :

- en orientant différemment le détecteur grâce à sa rotule multidirectionnelle (pose sur rotule uniquement),
- en ajustant la hauteur de fixation du détecteur (pose sur rotule, à plat ou en angle),
- en réglant la sensibilité de détection (se reporter au guide de programmation complémentaire du système d'alarme Diagral disponible sur le site <http://www.diagral.fr>).

Une fois le réglage d'orientation terminé, pour une fixation sur rotule, ouvrir le boîtier du détecteur et bloquer la rotule en vissant complètement la vis de serrage (cf. chapitre 07.02.03. Fixation sur rotule, étape 8.).

09.02 Vérification des détecteurs d'ouverture

- 01** Appuyer sur le bouton test de chaque détecteur pendant au moins 5 secondes jusqu'à la réponse vocale de la centrale.

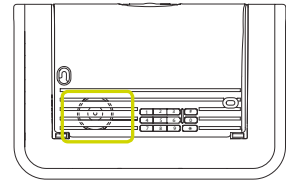
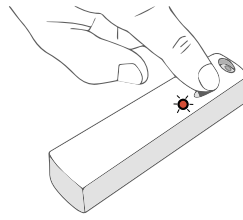

“Bip, test détecteur X, groupe Y, immédiat ou temporisé”

- 02** Ouvrir chaque issue protégée.



- 03** La centrale énonce vocalement :

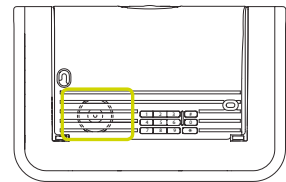

“Bip, intrusion détecteur X”

10 Utilisation de mon alarme

01 Remettre le capot.

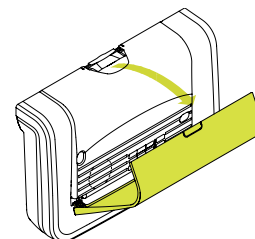

02 La mise en place de l'étiquette de plombage est une exigence des règles d'installation APSAD R81. Elle est obligatoire dans le cas où une certification APSAD est requise. Cette étiquette doit être mise en place une fois le système installé.



10.01 Passer le système en mode utilisation

Mettre l'alarme en mode utilisation en composant sur le clavier de commande :



Le saviez-vous ?

Pour des raisons de sécurité, la centrale passe automatiquement mode utilisation au bout de 4 heures sans aucune opération sur le clavier de la centrale.

10.02 Je pars de chez moi

01 Je mets mon alarme en marche totale soit avec :

- la télécommande



appuyer 1 seconde



- le code d'accès



code d'accès principal

puis



- le badge



puis au clignotement du voyant plaquer le badge sur zone de lecture



02 L'alarme confirme la prise en compte de l'ordre de mise en marche.

"Bip, marche"



03 L'alarme n'est pas activée immédiatement : vous disposez de 90 secondes pour sortir tranquillement de l'habitation.

90
secondes



04 ... 90 secondes plus tard, fin de la temporisation de sortie. L'alarme confirme la protection totale de votre habitation.

"Bip, marche"



Mon alarme est active

Événement	Centrale			Module de transmission		Sirène extérieure	
	Réaction sonore	Mémoire d'alarme	Journal d'événements	Transmission		Réaction sonore	Flash
Protection INTRUSION Intrusion dans l'habitation	Sonnerie en puissance 90 s	X	X	transmission du message d'alarme vers les correspondants programmés		Sonnerie en puissance 90 s	15 mn

(1) Uniquement si la commande est envoyée depuis le clavier

10.03 Je me protège quand je suis chez moi sans faire sonner les sirènes : la marche présence

01 Je mets mon alarme en marche présence soit avec :

- le code d'accès



- le badge



02 L'alarme confirme la prise en compte de l'ordre de marche présence.



03 L'alarme est active immédiatement.



Mon alarme est active en marche présence

Événement	Centrale			Module de transmission	Sirène extérieure	
	Réaction sonore	Mémoire d'alarme	Journal d'événements	Transmission	Réaction sonore	Flash
Protection INTRUSION Intrusion en marche Présence	Bip bip bip bip + message vocal "Intrusion détecteur X"	-	-	pas de transmission	-	-



- La nuit, la marche présence vous permet de mettre en marche une partie de votre habitation (groupe 1 en sortie usine) et d'obtenir une réaction atténuée de la centrale en cas d'alarme.
- La Marche Présence :
 - est opérationnelle dès la mise en marche,
 - peut être associée aux groupes 1, 2, 3 et 4 (voir Paramétrages avancés),
 - la réaction de la centrale peut être modifiée (voir Paramétrages avancés).

(1) Uniquement si la commande est envoyée depuis le clavier

10.04 Je me protège quand je suis chez moi en déclenchant les sirènes : la mise en marche par groupe (exemple groupe 1)

01 Je mets mon alarme en marche groupe 1 soit avec :

- le code d'accès



- le badge



02 L'alarme confirme la prise en compte de l'ordre de marche groupe 1.

"Bip, marche groupe 1"



03 L'alarme n'est pas activée immédiatement : vous disposez de 90 secondes pour sortir des zones protégées.

90
secondes



04 ... 90 secondes plus tard, fin de la temporisation de sortie. L'alarme confirme la protection de votre habitation.

"Bip, marche groupe 1"



Mon alarme est active en marche groupe 1

Événement	Centrale			Module de transmission	Sirène extérieure	
	Réaction sonore	Mémoire d'alarme	Journal d'événements	Transmission	Réaction sonore	Flash
Protection INTRUSION Intrusion en marche groupe 1	Sonnerie en puissance 90 s	X	X	transmission du message d'alarme vers les correspondants programmés	Sonnerie en puissance 90 s	15 mn

10.05 Je me protège quand je suis chez moi en déclenchant les sirènes : la marche d'un ou plusieurs groupes avec le clavier

01 Je mets mon alarme en marche soit avec :

- le code d'accès

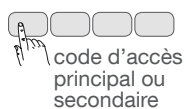

puis



puis ON

1 : groupe 1 3 : groupe 3
2 : groupe 2 4 : groupe 4

"Bip, marche groupe 1, 2, 3, 4" (1)



- le badge



puis



puis au clignotement du voyant plaquer le badge sur zone de lecture

1 : groupe 1 3 : groupe 3
2 : groupe 2 4 : groupe 4



02 Exemple de mise en marche du groupe 3 et du groupe 4 avec :

- le code d'accès

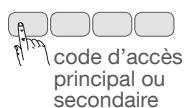

puis



puis ON

"Bip, marche groupe 3, 4" (1)



- le badge



puis



puis au clignotement du voyant plaquer le badge sur zone de lecture



03 L'alarme confirme la prise en compte de l'ordre.

"Bip, marche groupe 3, 4"



04 Vous disposez de 90 secondes pour sortir des zones protégées.

90
secondes



(1) Uniquement si la commande est envoyée depuis le clavier

05 ... 90 secondes plus tard, fin de la temporisation de sortie. L'alarme confirme la protection de votre habitation.



Mon alarme est active en marche groupe 3 et 4

Événement	Centrale			Module de transmission	Sirène extérieure	
	Réaction sonore	Mémoire d'alarme	Journal d'événements	Transmission	Réaction sonore	Flash
Protection INTRUSION Intrusion en marche groupe 3 et 4	Sonnerie en puissance 90 s	X	X	transmission du message d'alarme vers les correspondants programmés	Sonnerie en puissance 90 s	15 mn

10.06 Je rentre chez moi

Cas n° 1 : je mets à l'arrêt mon alarme depuis l'extérieur

01 Depuis l'extérieur, je mets mon alarme à l'arrêt soit avec :

- la télécommande

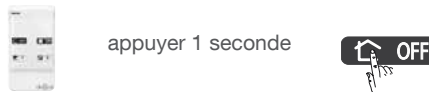

- le code d'accès



- le badge

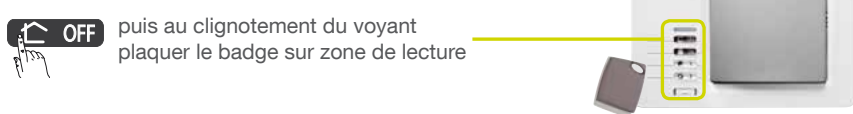

02 L'alarme confirme la mise à l'arrêt.



Mon alarme est inactive

(1) Uniquement si la commande est envoyée depuis le clavier

Cas n° 2 : je mets à l'arrêt mon alarme depuis l'intérieur

01 Je rentre chez moi.

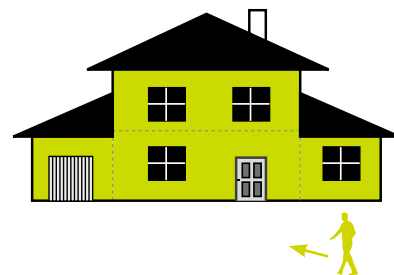

02 Je sollicite une issue protégée par un détecteur d'ouverture à déclenchement temporisé ou je passe devant un détecteur de mouvement à déclenchement temporisé :



03 Je dispose d'un délai de 20 secondes pour arrêter l'alarme avant le déclenchement de la sirène de la centrale soit avec :

- la télécommande



appuyer 1 seconde



- le code d'accès

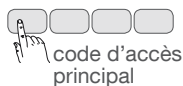

puis



code d'accès principal

"Bip, arrêt" (1)

- le badge



puis au clignotement du voyant plaquer le badge sur zone de lecture



04 L'alarme confirme la prise en compte de l'ordre de mise à l'arrêt.

"Bip, arrêt"



Mon alarme est inactive



Le saviez-vous ?

La **temporisation d'entrée** est appliquée aux détecteurs d'ouverture ou de mouvement. Elle dure 20 secondes par défaut mais vous pouvez la personnaliser (cf. chapitre Modifier la temporisation d'entrée et de sortie).

(1) Uniquement si la commande est envoyée depuis le clavier

10.06 Je mets en marche avec une issue ouverte ou une anomalie

01 Je mets en marche mon alarme avec une issue ouverte.



appuyer 1 seconde

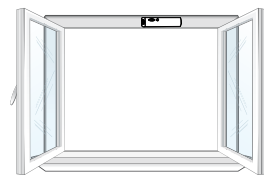

02 La centrale énonce :



“Bip, marche, issue X ouverte”

03 Je ferme l'issue.

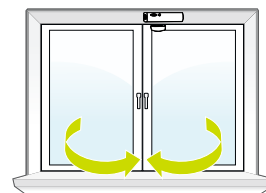

04 90 s plus tard, la centrale énonce de nouveau :

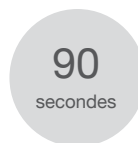

“Bip, marche”

Mon alarme est active



Le saviez-vous ?

La centrale est configurée en usine pour ne pas bloquer la mise en marche du système en cas d'issue ouverte ou d'anomalie.

Cette configuration d'usine peut être modifiée par programmation de la centrale (cf. Paramétrages avancés en fin de notice).

11 Je fais un essai réel de mon alarme



- Vous allez maintenant procéder à un essai réel de votre alarme. Cet essai provoque le déclenchement des sirènes.
 - Nous vous recommandons de prévenir au préalable vos voisins et de ne pas laisser sonner les sirènes trop longtemps.
 - La puissance sonore de la sirène peut occasionner des troubles d'audition.
- Nous vous recommandons de prendre les précautions nécessaires lors des essais et de vous équiper d'un casque de protection auditive.**



- 01** - Je ferme les issues ①.
- Je sors ②.
- **J'attends (sans aucune personne à l'intérieur) pendant 90 secondes.**

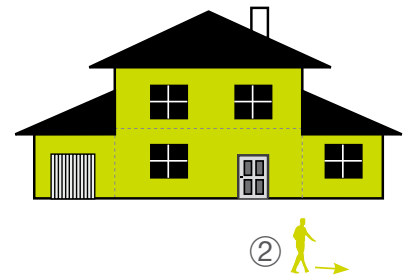
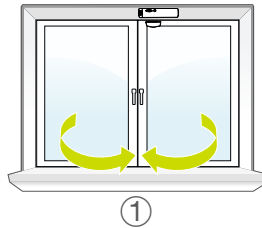

- 02** Je mets mon alarme en marche totale soit avec :

- la télécommande



appuyer 1 seconde



- le code d'accès

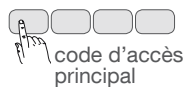

puis



- le badge



puis au clignotement du voyant plaquer le badge sur zone de lecture

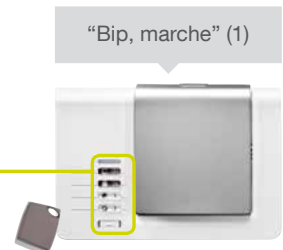

- 03** L'alarme confirme la prise en compte de l'ordre de mise en marche.



- 04** ... 90 secondes plus tard, fin de la temporisation de sortie. L'alarme confirme la protection totale de mon habitation.

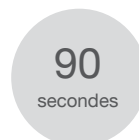

Mon alarme est active



Le saviez-vous ?

Il est impératif de ne pas rester à l'intérieur de l'habitation pendant l'attente des 90 s.

(1) Uniquement si la commande est envoyée depuis le clavier

05 J'entre dans une pièce :



- protégée par un détecteur d'ouverture ou de mouvement à déclenchement immédiat : la centrale et la sirène extérieure sonnent immédiatement pendant 90 secondes.

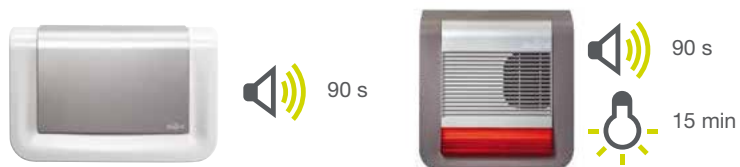

OU

- protégée par un détecteur d'ouverture ou de mouvement à déclenchement temporisé : l'alarme vous prévient par un message "protection active" puis sonne 20 secondes après.



06 Je sors de la maison mais je laisse sonner pendant au moins 30 secondes pour vérifier la transmission téléphonique.



L'arrêt de l'alarme stoppe la transmission téléphonique en cas de module de transmission installé.

07 Je mets mon alarme à l'arrêt avec la télécommande ou le clavier.
La centrale énonce vocalement les alarmes survenues :

"Bip, arrêt, le 15/1/2018
à 19 h 30,
intrusion détecteur X"



12 Consultation du journal d'événements

Le journal d'événements contient les 1 000 derniers événements horodatés survenus dans le système. Il est consultable dans les 3 modes de fonctionnement : installation, essai et utilisation.





Le journal d'événements enregistre les événements suivants :

- les changements d'état de la protection intrusion,
- les éjections automatiques des issues restées ouvertes,
- les alarmes,
- les anomalies,
- la modification de configuration du système.

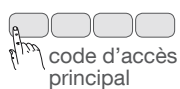
Les événements sont rangés du plus récent au plus ancien.

Pour accéder au journal d'événements composer **sur le clavier de la centrale** :

 code d'accès principal

-  **1** pour l'événement suivant
-  **2** pour la répétition de l'événement
-  **3** pour l'événement précédent
-  **4** pour avance rapide (de 10 en 10 événements)
-  **0** pour mettre fin à la consultation



Au-delà de 20 sec. sans commande sur le clavier, la centrale quitte automatiquement le journal d'événements.

Chaque événement est énoncé de la manière suivante :

- date et heure,
- le nom de l'événement,
- l'identité des produits à l'origine de l'événement.

Exemple :



“bip, le 12/01/2018 à 15 heures, intrusion groupe 1, détecteur 5”
“bip, le 15/01/2018 à 12 heures, autoprotection, sirène 1”

13 Récapitulatif des alarmes et anomalies

13.01 Récapitulatif des alarmes

La centrale mémorise les alarmes survenues pendant votre absence.

Elle signale les alarmes :

- lors de l'activation de votre alarme,

- en composant sur le clavier :  code d'accès principal

Protection d'intrusion

Message vocal de la centrale 	Evénements
"Bip, date, heure, intrusion détecteur n°, groupe n°"	Intrusion dans une pièce protégée par un détecteur d'ouverture ou un détecteur de mouvement
"Bip, date, heure, intrusion confirmée, détecteur n°, groupe n°"	Intrusion par au moins 2 détecteurs différents

Protection des personnes 24 h/24

Message vocal de la centrale 	Evénements
"Bip, date, heure, alerte commande n°"	Déclenchement d'une alerte par le clavier ou une touche spécifique de la télécommande
-	Déclenchement d'une alerte silencieuse par le clavier ou une touche spécifique de la télécommande

Protection contre le sabotage de l'alarme 24 h/24

Message vocal de la centrale 	Evénements
"Bip, date, heure, autoprotection commande n°"	Tentative d'ouverture ou d'arrachement d'un clavier
"Bip, date, heure, autoprotection centrale"	Tentative d'arrachement de la centrale
"Bip, date, heure, autoprotection détecteur n°, groupe n°"	Tentative d'ouverture ou d'arrachement d'un détecteur
"Bip, date, heure, autoprotection radio"	Détection d'un brouillage radio

13.02 Récapitulatif des anomalies

La centrale surveille 24 h/24 l'état de tous les produits de l'alarme (sauf les télécommandes) et signale les anomalies liées à :

- l'état des piles,
- l'autoprotection,
- la liaison radio.

La centrale signale les anomalies :

- lors de l'activation et la désactivation de votre alarme,
- en composant sur le clavier :



Anomalie état des piles

Message vocal de la centrale 	Evénements
"Bip anomalie tension centrale"	Piles usagées de la centrale
"Bip anomalie tension détecteur n°"	Piles usagées d'un détecteur
"Bip anomalie tension commande n°"	Piles usagées d'un clavier

Anomalies d'autoprotection d'un produit

Message vocal de la centrale 	Evénements
"Bip anomalie autoprotection centrale"	Défaut de fixation de la centrale, vérifier la présence de la rondelle d'autoprotection ou autres causes
"Bip anomalie autoprotection détecteur n°, groupe n°"	Défaut de fixation ou fermeture d'un détecteur
"Bip anomalie autoprotection commande n°"	Défaut de fixation d'un clavier de commande

Anomalies de liaison radio d'un produit

Message vocal de la centrale 	Evénements
"Bip anomalie liaison radio détecteur n°, groupe n°"	Perte de liaison radio entre un détecteur et la centrale
"Bip anomalie liaison radio commande n°"	Perte de liaison radio entre un clavier de commande et la centrale

13.03 Messages vocaux du clavier de commande

Après une commande de protection intrusion, de changement d'état ou d'interrogation système, le clavier énonce les messages vocaux suivants :

	Commandes	Messages vocaux
Commandes	Arrêt	"bip, Arrêt"
	Marche	"bip, Marche"
	Arrêt Groupe X (X =1 à 4)	"bip, Arrêt Groupe X"
	Marche Groupe X (X =1 à 4)	"bip, Marche Groupe X"
	Marche Présence	"bip, Marche Présence"
	Interrogation état système	
		"bip, état système, Marche"
		"bip, état système, Marche Groupe X"
		"bip, état système, Marche Présence"
Changement de modes clavier	Mode test utilisateur	"bip, MODE ESSAI"
	Mode installation	"bip, MODE INSTALLATION"
	Mode utilisation	"bip, ARRET"



Seules les commandes émises depuis le clavier vocal provoquent les messages vocaux ci-dessus. Les commandes émises par un autre moyen de commande sont sans effet sur le clavier vocal.

Le clavier signale aussi vocalement :







- **l'état des alarmes**, lors d'une commande d'Arrêt,

Commandes	Messages vocaux
Arrêt...	"Arrêt..., alarmes système"

- **les anomalies et l'état des issues**, lors d'une commande d'arrêt, de Marche ou d'état du système.

Commandes	Messages vocaux
Arrêt...	"Arrêt..., anomalies système"
Marche...	"Marche..., issue ouverte, anomalies système"
Etat système...	"Etat système..., issue ouverte, anomalies système, issue éjectée"

13.04 Réactions du système d'alarme

Événement	Centrale 			Module de transmission 	Sirène extérieure 		
	Réaction sonore	Mémoire d'alarme	Journal d'événements	Transmission  	Réaction sonore 	Flash 	
Protection INTRUSION	Avertissement	Bip bip bip... 2 s	X	X	-	Bip bip bip... 2 s	5 s
	Dissuasion	Bip bip bip... 5 s	X	X	-	Bip bip bip... 5 s	5 s
	Préalarme	Sonnerie en puissance 15 s	X	X	-	Bip bip bip... 15 s	15 s
	Intrusion	Sonnerie en puissance 90 s	X	X	X	Sonnerie en puissance 90 s	15 mn
	Intrusion confirmée	Sonnerie en puissance 90 s	X	X	X	Sonnerie en puissance 90 s	15 mn
	Avertissement protection active	Acquit sonore + message vocal "Protection active"	-	-	-	-	-
	Marche présence	Bip bip bip bip + message vocal "Intrusion Détecteur X"	-	-	-	-	-
Protection des PERSONNES	Alerte	Sonnerie en puissance 90 s	X	X	X	Sonnerie en puissance 90 s	15 mn
	Alerte silencieuse	-	X	X	X	-	-
	Arrêt sous contrainte (en télésurveillance)	Acquit sonore + message vocal "bip, bip, arrêt"	X	X	Message spécifique en télésurveillance uniquement	-	-
Protection INCENDIE	Alarme incendie	Sonnerie spécifique en modulation incendie pendant 5 mn	X	X	X	Sonnerie spécifique INCENDIE 5 mn	5 mn
Protection DOMESTIQUE	Alarme technique	Bip bip bip bip + message vocal "Alarme technique X"	X	X	X	-	-

14 Je teste la transmission téléphonique via le module de transmission GSM (optionnel)

14.01 Tester un appel téléphonique vers les correspondants

La commande d'alerte silencieuse depuis le clavier permet de déclencher un appel vers les correspondants sans faire sonner les sirènes.

Pour déclencher l'alerte silencieuse, tapez la séquence suivante sur le clavier de commande :



Les sirènes ne sont pas déclenchées.

[] [] [] [] # 2 4 # #
code d'accès principal

OU

appuyez plus de 2 s sur la touche de votre télécommande (1)



OU

[] [] [] [] # 2 4 # #
code d'accès principal

14.02 Déroulement d'un appel téléphonique vocal vers un correspondant

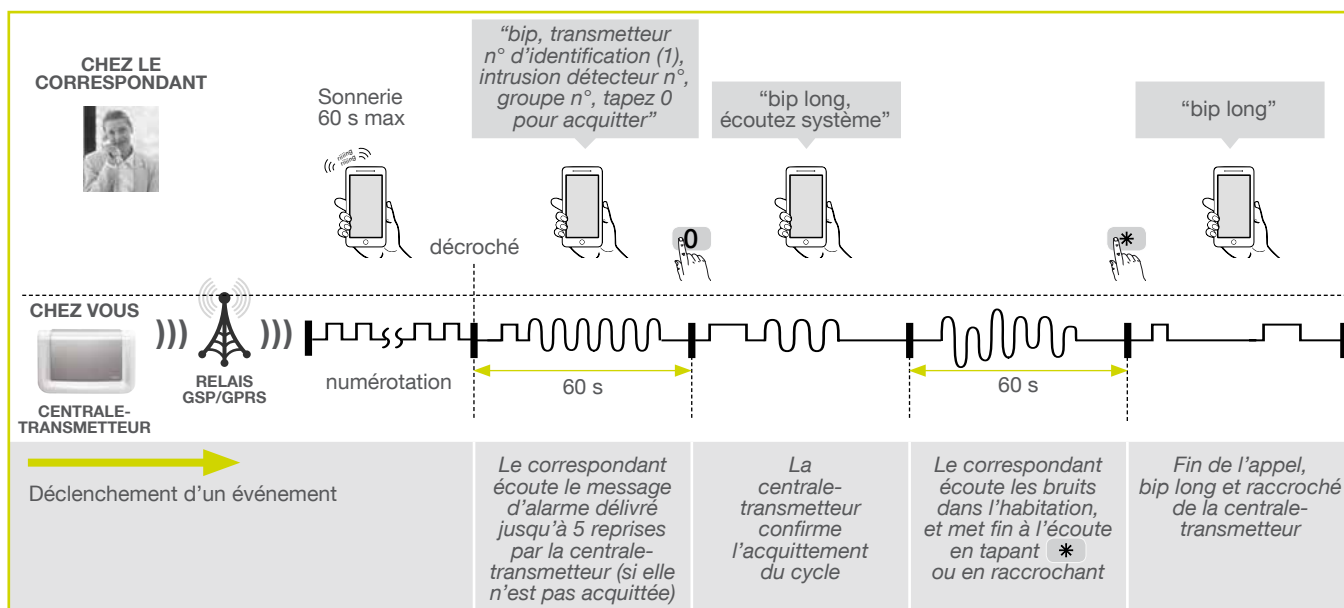

(1) L'appui sur la touche spécifique 2 de la télécommande nécessite une programmation préalable de la touche que vous trouverez dans le chapitre "Paramétrages avancés" en fin de notice.

15 Je change les piles de mon alarme



Il est impératif de remplacer les piles fournies par les piles alcalines de même type. Vous êtes priés de jeter les piles usagées dans des poubelles prévues à cet effet.



15.01 Changer les piles de la centrale

Dès l'apparition du défaut, la centrale énonce "anomalie tension centrale" après une commande.

- 01** Enlever le capot de la centrale pour accéder au clavier de paramétrage.

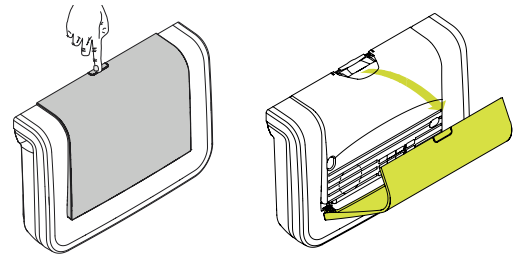

- 02** Mettre l'alarme en mode installation en composant sur le clavier de la centrale :

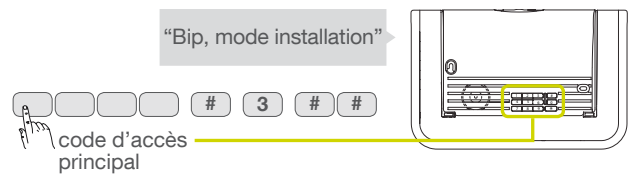

- 03** Dévisser la centrale du mur.

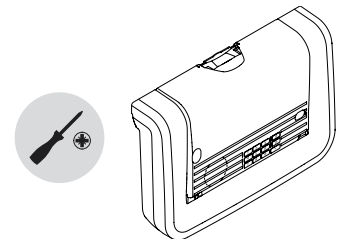

- 04** - Ôter les 3 piles 1,5 V.
- Attendre 2 minutes avant de connecter les nouvelles piles.
- Remplacer les piles en respectant la polarité.
- Fixer la centrale

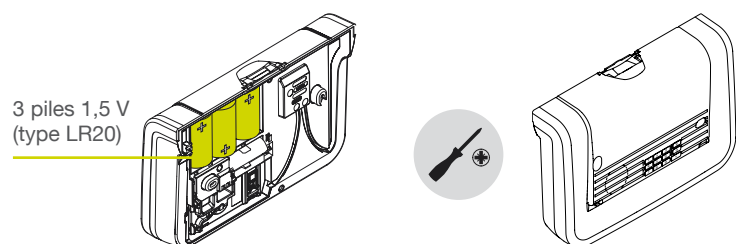

- 05** Mettre l'alarme en mode utilisation en composant sur le clavier de la centrale :



- 06** Remettre le capot.

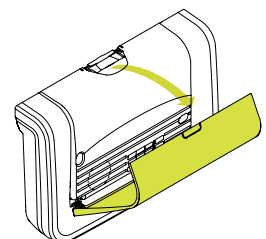

15.02 Changer la batterie de la centrale

Dès l'apparition d'un défaut, la centrale énonce "anomalie tension batterie centrale" après une commande.

- 01** Enlever le capot de la centrale pour accéder au clavier de paramétrage.

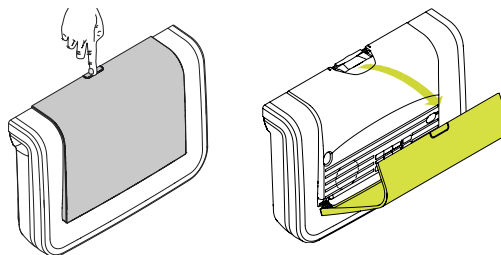

- 02** Mettre l'alarme en mode installation en composant sur le clavier de la centrale :



- 03** Dévisser la centrale du mur.

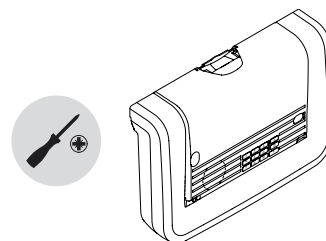

- 04**
- Retirer dans l'ordre les 3 piles 1,5 V puis la batterie rechargeable.
 - Attendre 2 min.
 - Mettre en place la nouvelle batterie rechargeable.
 - Repositionner les 3 autres piles.
 - Fixer la centrale.

3 piles 1,5 V
(type LR20)

Batterie rechargeable
Li-Ion RXU03X
(3,7 V - 1,3 Ah).

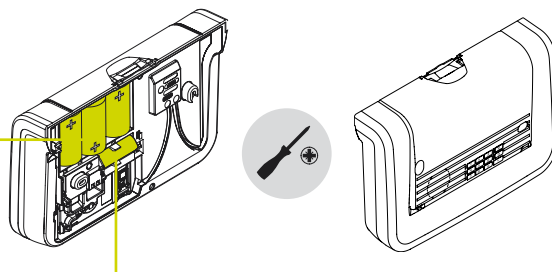

Déposer la batterie rechargeable usagée dans les lieux prévus pour le recyclage.

Li

- 05** Mettre l'alarme en mode utilisation en composant sur le clavier de la centrale :



- 06** Remettre le capot.

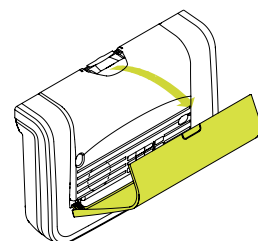

15.03 Changer les piles de la télécommande

Si le voyant rouge s'éclaire faiblement ou pas du tout lors d'un appui sur une touche, changer les piles de la télécommande par des piles du même type (2 piles lithium bouton type CR2016).

01 Enlever la dragonne si celle-ci est présente.

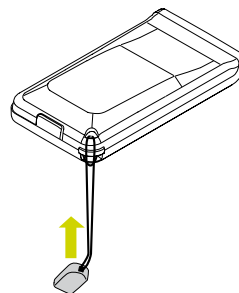

02 Ouvrir le boîtier en actionnant l'ergot de verrouillage situé à l'extrémité de la télécommande.

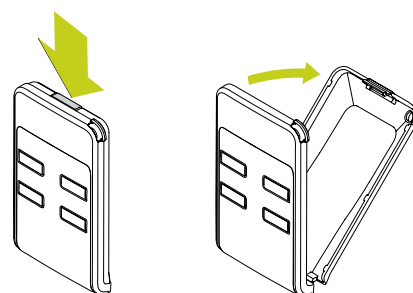

03 - Introduire un tournevis dans l'encoche.
- Pousser les piles.

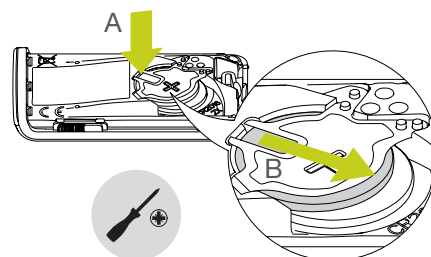

04 Retirer les piles du boîtier.



La programmation est conservée lors du changement des piles de la télécommande.

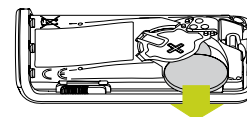

05 Remplacer les piles usagées par des nouvelles en respectant la polarité.

06 Faire un essai en appuyant sur la touche  OFF et vérifier la réaction vocale de la centrale.



“Bip arrêt”

07 Refermer le boîtier et remettre si nécessaire la dragonne.

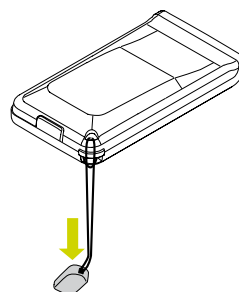

15.04 Changer les piles du clavier de commande

La centrale signale le défaut d'alimentation du clavier de commande par un message vocal : "Anomalie tension commande X". Si le voyant rouge et le rétroéclairage ne s'allument plus lors de l'appui sur une touche ou que le niveau sonore du clavier est faible, changer les piles du clavier.



Les paramètres du clavier sont sauvegardés lors du changement de l'alimentation.

- 01** Mettre le clavier en mode installation en composant sur le clavier :

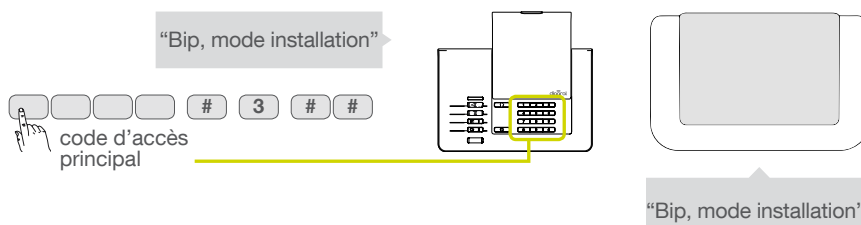

- 02** - Faire coulisser le couvercle vers le haut ① et appuyer sur l'encoche ② pour le déclipser ③.
- Dévisser les 2 vis cruciformes ④.

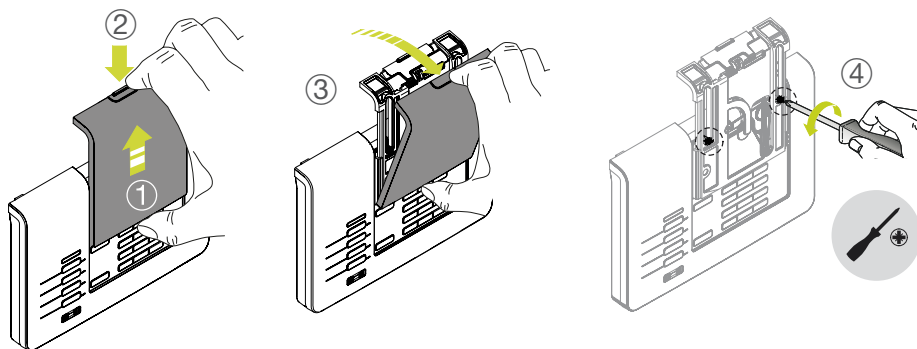

- 03** - Appuyer vers le bas avec un tournevis plat sur les encoches ⑤.
- Oter le clavier de son support ⑥.
- Retirer les piles défectueuses.

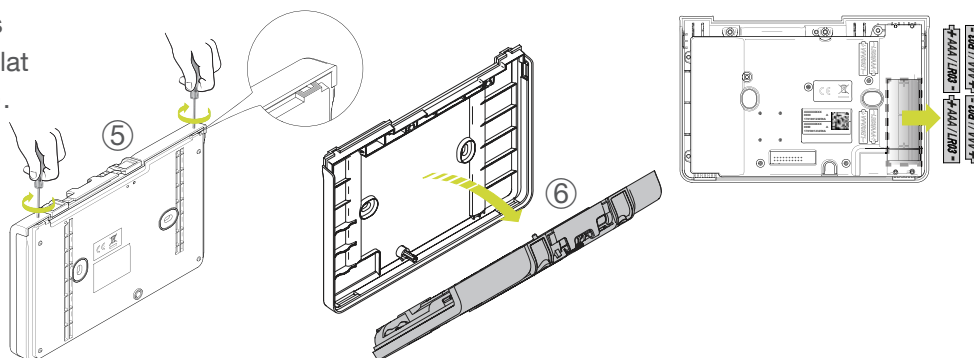

- 04** Avant de reconnecter les nouvelles piles, appuyer sur une touche du clavier pour effacer le défaut d'alimentation.

- 05** Remplacer les piles en respectant la polarité.

- 06** Replacer le clavier sur son socle comme indiqué à l'étape 03.

- 07** Mettre le clavier en mode utilisation en composant sur le clavier :

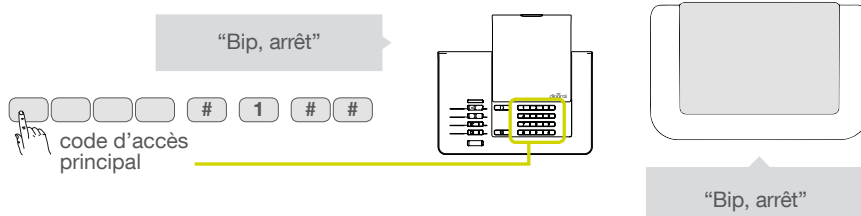

15.05 Changer les piles du détecteur de mouvement



Dès l'apparition d'un défaut, la centrale énonce "anomalie tension détecteur x" après une commande. Il faut procéder au changement des piles défectueuses, en suivant les étapes décrites ci-dessous.

- 01** Pour identifier précisément le détecteur, appuyer sur son bouton test :
- si le voyant s'allume, les piles sont bonnes,
 - si le voyant reste éteint, les piles sont défectueuses.

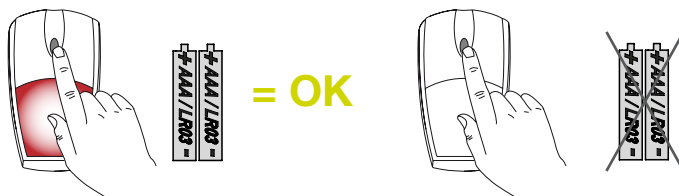

- 02** Enlever le capot de la centrale pour accéder au clavier de paramétrage.

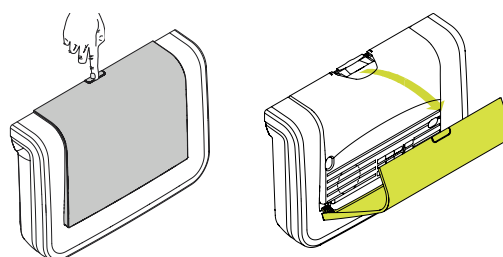

- 03** Mettre l'alarme en mode installation en composant sur le clavier de la centrale :

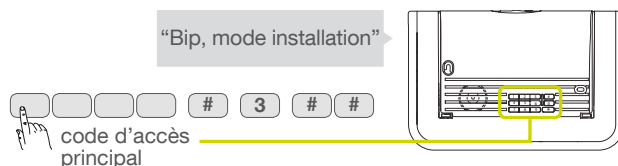

- 04** Ouvrir le détecteur en desserrant la vis.

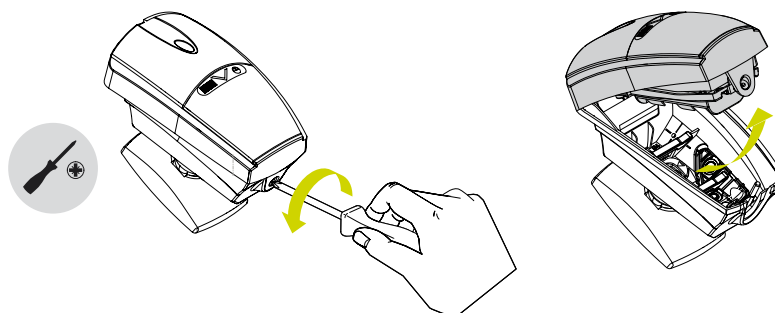

- 05** Retirer les piles défectueuses et attendre 2 min.

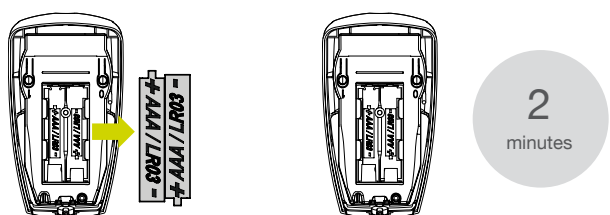

06 Insérer les nouvelles piles puis fermer le détecteur sur son socle.

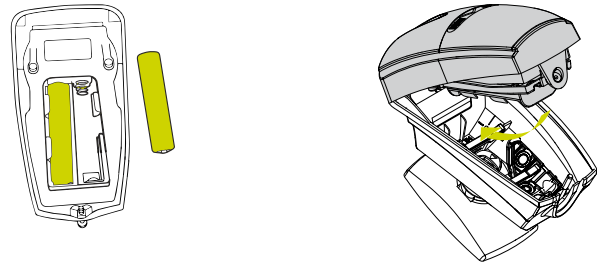

07 Serrer la vis de fermeture.

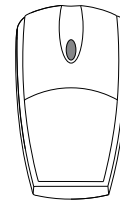
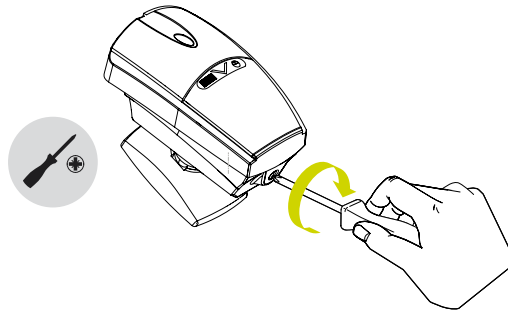

90
secondes

Attendre 90 s et la stabilisation de la lentille de détection

08 Appuyer sur le bouton test du détecteur pendant au moins 5 secondes jusqu'à la réponse vocale de la centrale.

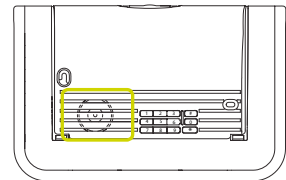
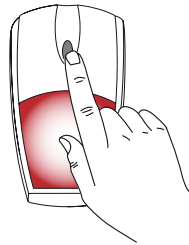

"Bip, test détecteur X, groupe Y, immédiat"

09 Se déplacer dans la pièce ou se trouve le détecteur de mouvement. A chaque détection, la centrale énonce un message vocal. Ce test dure 90 secondes.



90
secondes

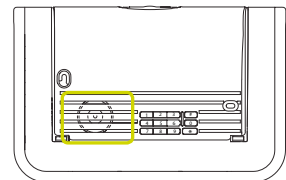

"Bip, intrusion détecteur X"

10 Mettre l'alarme en mode utilisation en composant sur le clavier de la centrale :



11 Remettre le capot.

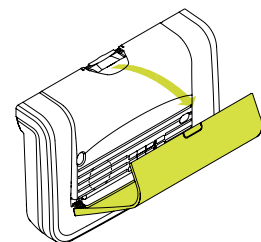

15.06 Changer les piles du détecteur d'ouverture



Dès l'apparition d'un défaut, la centrale énonce "anomalie tension détecteur x" après une commande. Il faut procéder au changement des piles défectueuses, en suivant les étapes décrites ci-dessous.

- 01** Pour identifier le détecteur en défaut, appuyer sur le bouton test du détecteur :
- si le voyant s'allume les piles sont bonnes,
 - si le voyant reste éteint les piles sont défectueuses.

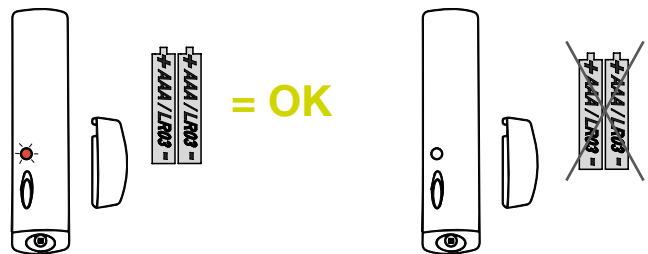

- 02** Enlever le capot de la centrale pour accéder au clavier de paramétrage.

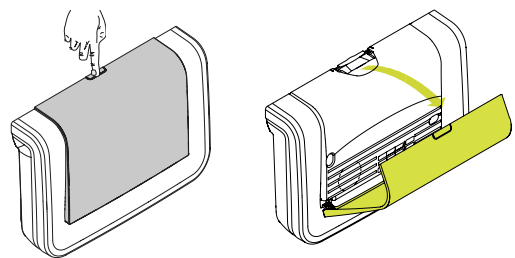

- 03** Mettre l'alarme en mode installation en composant sur le clavier de la centrale :



- 04** Ôter le cache vis et ouvrir le détecteur en desserrant la vis.

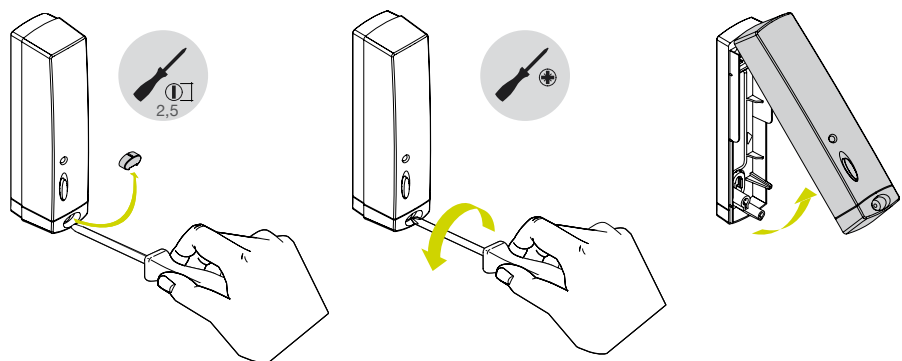

- 05** Retirer les piles défectueuses et attendre 2 min.

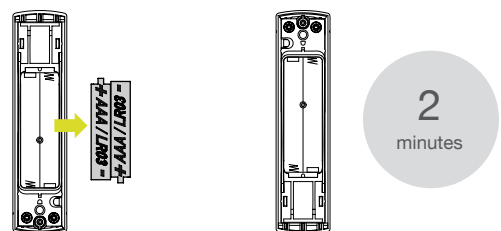

- 06** Insérer les nouvelles piles puis fermer le détecteur sur son socle.

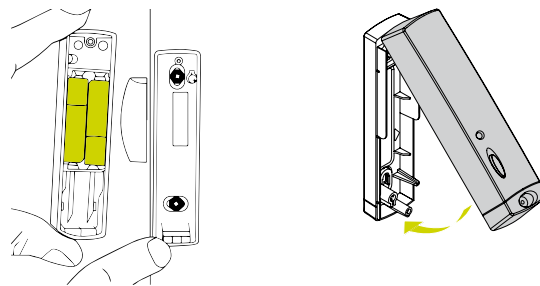

- 07** Serrer la vis de fermeture.

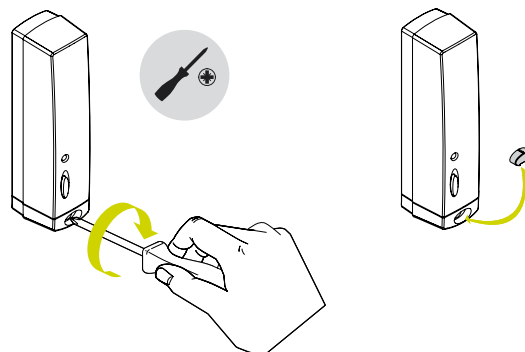

- 08** Appuyer sur le bouton test du détecteur pendant au moins 5 secondes jusqu'à la réponse vocale de la centrale.

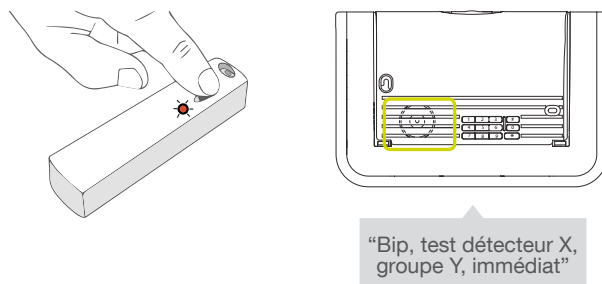

- 09** Ouvrir l'issue afin de vérifier la réaction de la centrale. Ce test dure 90 secondes.

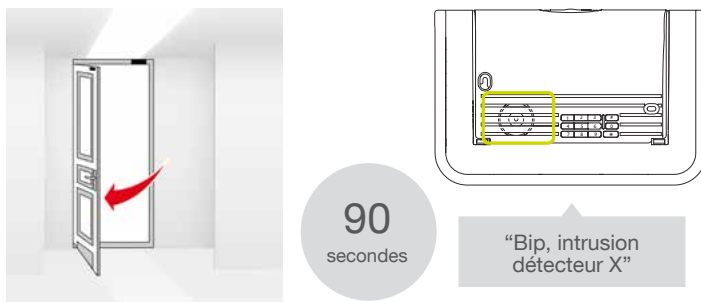

- 10** Mettre l'alarme en mode utilisation en composant sur le clavier de la centrale :



- 11** Remettre le capot.

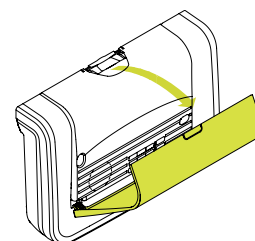

16 Que faire si... ?

Problème	Cause probable	Remède
J'ai fini mon installation. Tout s'est correctement passé mais la centrale ne se déclenche pas lorsque je fais un essai réel.	Vous n'attendez pas la fin de la temporisation de sortie, ou pendant cette temporisation vous êtes resté dans une pièce protégée par un détecteur intérieur.	En effet, pour effectuer un essai réel d'intrusion, il faut d'abord sortir de la pièce dans laquelle se trouve le détecteur à tester, mettre le système en marche totale, attendre la fin de temporisation de sortie (signalée par "Marche" au bout de 90 s sortie usine), puis entrer dans la pièce protégée.
Mon système se déclenche à l'arrêt.	Il s'agit d'un déclenchement en autoprotection, Alerte, incendie ou autres.	Vérifiez en consultant la mémoire d'événement en appuyant sur la touche  du clavier
Le voyant du détecteur de mouvement clignote sans arrêt.	Le détecteur n'est pas correctement fixé ou fermé sur son socle.	Visser le détecteur correctement sur son socle.
Ma centrale annonce "anomalie autoprotection centrale" à réception d'un ordre d'Arrêt ou Marche.	La centrale n'est pas plaquée correctement sur le mur. Voir chapitre sur les paramétrages avancés de mon alarme.	Vérifier si la centrale est correctement vissée sur la surface de montage.
J'ai changé les piles de ma centrale mais elle continue de signaler "bip, anomalie tension centrale".	La mémoire de la centrale ne s'est pas effacée.	Retirer toutes les piles de la centrale pendant 2 minutes puis les remettre.
Ma centrale émet un bip toutes les heures de 8 h à 20 h.	La centrale signale soit une anomalie pile, soit une anomalie média de transmission téléphonique, soit une indisponibilité de liaison radio.	Consulter la mémoire d'événement en envoyant un ordre d'arrêt (OFF) ou en tapant sur le clavier : - <input type="text"/> <input type="text"/> <input type="text"/> <input type="text"/>  - <input type="text"/> <input type="text"/> <input type="text"/> <input type="text"/> # 4 # #



Des vidéos d'aide à l'installation et un support technique en ligne sont disponibles sur www.diagral.fr, rubrique "Assistance".



Pour toutes questions lors de l'installation du système ou avant tout retour de matériel, contactez l'assistance technique :

0 825 051 809 Service 0,15 € / min + prix appel

Une équipe de techniciens qualifiés vous indiquera la procédure à suivre la mieux adaptée à votre cas.

www.diagral.fr

17 Paramétrages avancés

17.01 Options de programmation de la centrale

Ces paramètres sont modifiés en tapant des séquences sur le clavier de votre centrale d'alarme.

01 Passer la centrale en mode installation.

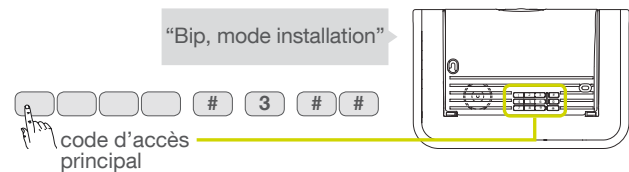

02 Modifier le paramètre concerné selon le tableau ci-dessous.

Paramètre	Usage	Valeur usine (NFA2P)	Valeurs possibles	Séquence pour changer le paramètre
Durée de sonnerie sur intrusion	Permet d'ajuster la durée de la sirène intérieure en cas d'intrusion.	90 secondes	De 20 à 180 secondes	* 4 * n * * (paramètre )
Niveau sonore de la signalisation	Permet de régler le volume de la centrale pour les annonces vocales de la centrale	Le niveau par défaut est 4	Entre 1 (minimum) et 8 (maximum)	* 1 1 * n * *
Choix de la langue de la synthèse vocale	Permet de choisir la langue parmi 6 langues disponibles	Français	0 : français 1 : italien 2 : allemand 3 : espagnol 4 : néerlandais 5 : anglais	* 1 7 * n * *
Avertissement protection active	Permet d'être averti par un message vocal de la centrale "protection active" lors de la sollicitation d'un détecteur temporisé.	Par défaut cette fonctionnalité est inactive (valeur 0)	0 = inactive 1 = active	* 2 1 * n * *
Réaction de la centrale en marche présence	Permet de choisir la réaction de la centrale en marche présence	Réaction atténuée	0 : inactif 1 : réaction atténuée (bips sonores + message vocal "intrusion détecteur X") 2 : sirène en puissance 15 s	* 2 2 * n * *
Groupes actifs en marche présence	Permet de choisir les groupes actifs quand la centrale est en marche présence	Groupe 1	n : de 1 à 4	* 4 3 * n * *

Paramètre	Usage	Valeur usine (NFA2P)	Valeurs possibles	Séquence pour changer le paramètre
Blocage mise en marche du système	Permet d'empêcher la mise en marche de l'alarme si un anomalie est repérée : problème de pile, problème de liaison radio, issue ouverte.	Le blocage est inactif (valeur 0): le système peut être mis en marche même avec une issue ouverte	<p>0 : blocage inactif</p> <p>1 : blocage si au moins une des anomalies :</p> <ul style="list-style-type: none"> • alimentation, autoprotection, liaison radio • issue(s) ouverte(s), vérification des issues à la mise en marche uniquement <p>la mise en marche forcée est possible (1)</p> <p>2 : blocage si au moins une des anomalies :</p> <ul style="list-style-type: none"> • autoprotection • issue(s) ouverte(s), vérification des issues à la mise en marche uniquement <p>la mise en marche forcée est impossible</p> <p>3 : blocage si aucune supervision (2) pendant 20 mn ou si au moins une des anomalies :</p> <ul style="list-style-type: none"> • autoprotection • issue(s) ouverte(s), vérification des issues à la mise en marche uniquement <p>la mise en marche forcée est possible (1)</p> <p>4 : blocage si aucune supervision (2) pendant 20 mn ou si au moins une des anomalies :</p> <ul style="list-style-type: none"> • autoprotection • issue(s) ouverte(s), vérification des issues à la mise en marche et à la fin de la temporisation de sortie <p>la mise en marche forcée est possible (1)</p>	<p>★ 4 5 ★ n ★ ★</p> <p>(paramètre )</p>
Effacement général des paramètres	Permet d'effacer tous les paramètres et revenir en programmation usine.	-	-	★ 1 9 7 ★ ★ ★

03 Sortir du mode installation en composant sur le clavier de la centrale :



17.02 Programmation d'une touche de la télécommande

La programmation de la télécommande permet de personnaliser les touches en fonction des habitudes.

01 Choisir la touche de la télécommande à personnaliser.

(1) Envoi de 4 commandes de mise en marche en moins de 10 s

(2) Message radio de surveillance transmis toutes les 20 mn par les éléments du système vers la centrale d'alarme.

02 Uniquement pour la DIAG42ACK, choisir la position du curseur (position haute ou basse).

03 Choisir un n° de commande (2 ou 3 chiffres), dans le tableau ci-dessous, correspondant à la commande à paramétrer.

- Pour une utilisation avec un système d'alarme

Désignation de la commande	N° de commande	Désignation de la commande	N° de commande	Désignation de la commande	N° de commande
Arrêt	21	Arrêt Groupe 1 - 3 -	139	Marche Groupe 1 2 - -	167
Alerte	22	Arrêt Groupe - 2 3 -	141	Marche Groupe - - 3 -	169
Marche	23	Arrêt Groupe 1 2 3 -	143	Marche Groupe 1 - 3 -	171
Alerte silencieuse (1)	24	Arrêt Groupe - - - 4	145	Marche Groupe - 2 3 -	173
Alarme incendie	32	Arrêt Groupe 1 - - 4	147	Marche Groupe 1 2 3 -	175
Marche Présence	33	Arrêt Groupe - 2 - 4	149	Marche Groupe - - - 4	177
Commande silencieuse	36	Arrêt Groupe 1 2 - 4	151	Marche Groupe 1 - - 4	179
Sonnette (2)	38	Arrêt Groupe - - 3 4	153	Marche Groupe - 2 - 4	181
Etat système	129	Arrêt Groupe 1 - 3 4	155	Marche Groupe 1 2 - 4	183
Arrêt Groupe 1 - - -	131	Arrêt Groupe - 2 3 4	157	Marche Groupe - - 3 4	185
Arrêt Groupe - 2 - -	133	Arrêt Groupe 1 2 3 4	159	Marche Groupe 1 - 3 4	187
Arrêt Groupe 1 2 - -	135	Marche Groupe 1 - - -	163	Marche Groupe - 2 3 4	189
Arrêt Groupe - - 3 -	137	Marche Groupe - 2 - -	165	Marche Groupe 1 2 3 4	191

- Pour une utilisation avec un automatisme Diagral by Adyx

Désignation de la commande	N° de commande	Désignation de la commande	N° de commande
Ouverture / fermeture totale portail 1	51	Montée volet 1	75
Ouverture / fermeture partielle portail 1	53	Descente volet 1	77
Ouverture / fermeture totale portail 2	57	Montée volet 2	81
Ouverture / fermeture partielle portail 2	59	Descente volet 2	83
Ouverture / fermeture Garage 1	63	Montée volet 3	87
Ouverture / fermeture Garage 2	69	Descente volet 3	89

04 Réaliser la programmation selon la séquence ci-dessous :

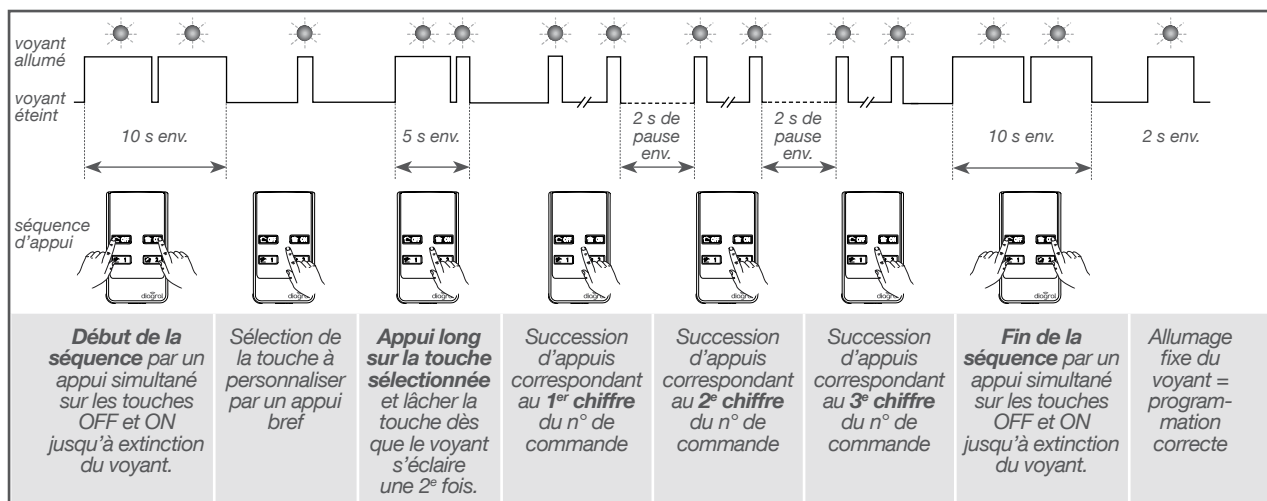

- Chaque chiffre du n° de commande correspond à un certain nombre d'appuis successifs sur la télécommande (chiffre "0" = 10 appuis successifs).
- 3 clignotements successifs du voyant rouge en cours ou à la fin du programmation indique une erreur de programmation ; dans ce cas, recommencer la séquence depuis le début.

(1) Alerte silencieuse : pas de réaction de la centrale, seule une transmission téléphonique se déclenche.

(2) Sonnette : ding dong sur la centrale.

17.03 Programmation optionnelle du clavier vocal avec lecteur de badges

Avant toute opération sur le clavier n'oubliez pas de le passer en mode installation

Passez en mode installation en tapant la séquence suivante :

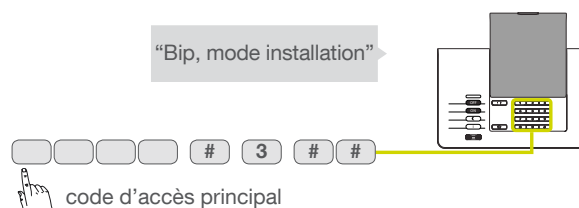

Après toute opération sur le clavier n'oubliez pas de le passer en mode utilisation

Repassez en mode utilisation en tapant la séquence suivante :

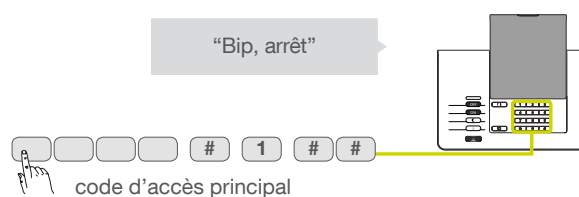

17.03.01 Modifier les codes d'accès secondaires

Les codes d'accès secondaires permettent une utilisation réduite et temporaire du système :

- des restrictions d'accès à certaines commandes ou à certains groupes sont programmables pour chaque code d'accès secondaire,
- chaque code d'accès secondaire peut être autorisé ou interdit à tout moment,
- le clavier vocal possède jusqu'à 8 codes d'accès secondaires.



- Certaines séquences trop simples sont déconseillées ou interdites, par exemple : 0000, 1111, 2222, 3333, 1234, 9876...
- En configuration usine, les codes d'accès secondaires ne sont pas programmés.

Pour programmer ou modifier un code d'accès secondaire, composer sur le clavier de commande :

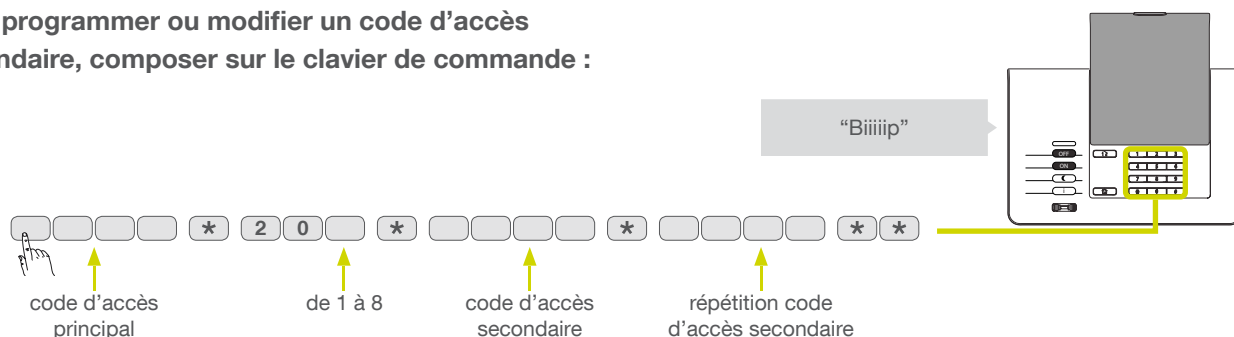

Le saviez-vous ?

Le code d'accès principal est destiné aux utilisateurs principaux de l'alarme et permet de modifier le paramétrage du système. Les codes d'accès secondaires sont destinés à des utilisateurs ayant des accès limités au système d'alarme.

17.03.02 Personnalisation d'une touche de commande du clavier

Les 6 touches de commande du clavier sont personnalisables afin d'adapter les commandes clavier à votre choix (cf. tableau ci-dessous).

En outre, la personnalisation permet le choix de l'accès (direct ou codé) aux commandes clavier.

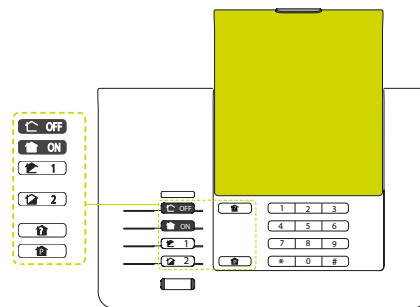

• Pour personnaliser une touche, composer :

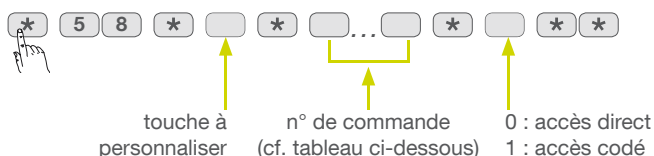

Pour des raisons de sécurité, les commandes de mise en marche et d'arrêt du système ne peuvent pas être programmées à accès direct.

Exemple, pour personnaliser la touche  en ouverture/fermeture totale portail 1 à accès codé, composer :



• Pour une utilisation avec un système d'alarme

Désignation de la commande	N° de commande
Arrêt	21
Alerte	22
Marche	23
Alerte silencieuse (1)	24
Alarme incendie	32
Marche Présence	33
Commande silencieuse	36
Sonnette (2)	38
Etat système	129
Arrêt Groupe 1 - - -	131
Arrêt Groupe - 2 - -	133
Arrêt Groupe 1 2 - -	135
Arrêt Groupe - - 3 -	137

Désignation de la commande	N° de commande
Arrêt Groupe 1 - 3 -	139
Arrêt Groupe - 2 3 -	141
Arrêt Groupe 1 2 3 -	143
Arrêt Groupe - - - 4	145
Arrêt Groupe 1 - - 4	147
Arrêt Groupe - 2 - 4	149
Arrêt Groupe 1 2 - 4	151
Arrêt Groupe - - 3 4	153
Arrêt Groupe 1 - 3 4	155
Arrêt Groupe - 2 3 4	157
Arrêt Groupe 1 2 3 4	159
Marche Groupe 1 - - -	163
Marche Groupe - 2 - -	165

Désignation de la commande	N° de commande
Marche Groupe 1 2 - -	167
Marche Groupe - - 3 -	169
Marche Groupe 1 - 3 -	171
Marche Groupe - 2 3 -	173
Marche Groupe 1 2 3 -	175
Marche Groupe - - - 4	177
Marche Groupe 1 - - 4	179
Marche Groupe - 2 - 4	181
Marche Groupe 1 2 - 4	183
Marche Groupe - - 3 4	185
Marche Groupe 1 - 3 4	187
Marche Groupe - 2 3 4	189
Marche Groupe 1 2 3 4	191

• Pour une utilisation avec un automatisme Diagral by Adyx

Désignation de la commande	N° de commande
Ouverture / fermeture totale portail 1	51
Ouverture / fermeture partielle portail 1	53
Ouverture / fermeture totale portail 2	57
Ouverture / fermeture partielle portail 2	59
Ouverture / fermeture Garage 1	63
Ouverture / fermeture Garage 2	69
Montée volet 1	75
Descente volet 1	77
Montée volet 2	81
Descente volet 2	83
Montée volet 3	87
Descente volet 3	89

(1) Alerte silencieuse : pas de réaction de la centrale, seule une transmission téléphonique se déclenche.

(2) Sonnette : ding dong sur la centrale.

17.03.03 Relecture d'une touche de commande personnalisée

Permet de vérifier le numéro de commande d'une touche de commande. Composer :



Le clavier émet un "BIP" puis énonce le N° de commande chiffre par chiffre, réemet "BIP" puis énonce le chiffre 1 ou 0 (1 = touche à accès codé et 0 = touche à accès direct).

Exemple de message : marche présence à accès direct.

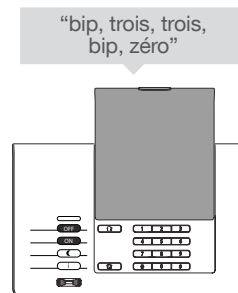

17.03.04 Choix de la langue de la synthèse vocale

La langue de la synthèse vocale est le français en sortie usine, elle peut être remplacée par une des autres langues disponibles.

Pour modifier la langue, composer sur le clavier de commande :



Numéro	Langue
0	Français (usine)
1	Italien
2	Allemand
3	Espagnol
4	Néerlandais
5	Anglais

17.03.05 Choix du niveau sonore de la synthèse vocale

Pour modifier le niveau sonore, composer sur le clavier de commande :



Numéro	Niveau
1	Faible
2	Fort (usine)

17.03.06 Relecture des programmations effectuées

Pour effectuer une relecture des programmations, composer sur le clavier de commande :



17.04 Programmation optionnelle des détecteurs



Les options de programmation sont disponibles sur le guide de programmation complémentaire du système d'alarme Diagral disponible sur le site <http://www.diagral.fr>.

Programmation de la détection hors gel du détecteur de mouvement

Le détecteur intègre une fonction hors gel (au-dessous de 5 °C déclenchement d'une alarme technique) sans déclencher les sirènes. En réglage usine, la détection hors gel est désactivée.

Programmation de la sensibilité du détecteur de mouvement spécial animaux

Dans la majorité des cas, le niveau 1 (réglage usine) et le respect des règles de pose permettent de protéger efficacement la pièce tout en évitant les déclenchements dus aux animaux domestiques.

Toutefois, selon l'animal domestique et la configuration de la pièce, il est possible de modifier le niveau de sensibilité du détecteur pour ajuster les zones de détection et de non détection de l'animal domestique.

Programmation de l'éclairage du voyant à chaque détection en mode test

En réglage usine, l'éclairage du voyant est désactivé.

Programmation du niveau d'alarme

En réglage usine, le niveau d'alarme des détecteurs est paramétré sur intrusion.

18 Aide-mémoire (à compléter)

18.01 Identification de la centrale et des périphériques d'alerte (sirène, module de transmission)

Vignette de garantie	Centrale et périphériques	N° du périphérique d'alerte
<i>COLLER ICI vos vignettes de garantie (préparation à la saisie en ligne)</i>		

18.02 Identification et emplacement des détecteurs

Vignette de garantie	Type de détecteur	N° du détecteur	Emplacement/ message personnalisé	Groupe affecté au détecteur	Temporisation immédiat ou temporisé	
<i>COLLER ICI vos vignettes de garantie (préparation à la saisie en ligne)</i>	<i>Ex : détecteur de mouvement</i>	<i>n° 1</i>	<i>salle à manger</i>	<i>1</i>	<i>temporisé</i>	

18.03 Identification des commandes (télécommandes, claviers)

Vignette de garantie	Type de commande	N° de la commande
<p><i>COLLER ICI</i> vos vignettes de garantie (préparation à la saisie en ligne)</p>		

18.04 Touches de commandes personnalisables

- Télécommande 4 fonctions DIAG41ACK

4 touches de commande configurées d'usine et personnalisables :



- Télécommande 8 fonctions DIAG42ACK

Curseur en position HAUTE

4 touches de commande configurées d'usine et personnalisables :

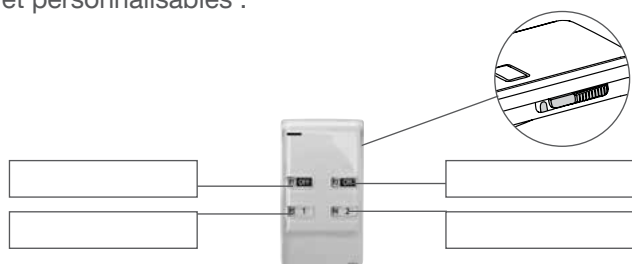

Curseur en position BASSE

4 touches de commande configurées d'usine pour une utilisation avec un automate Diagral by Adyx et personnalisables :

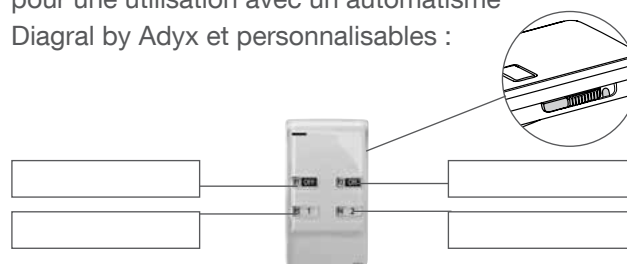

- Clavier de commande DIAG45ACK

6 touches de commande configurées d'usine et personnalisables :

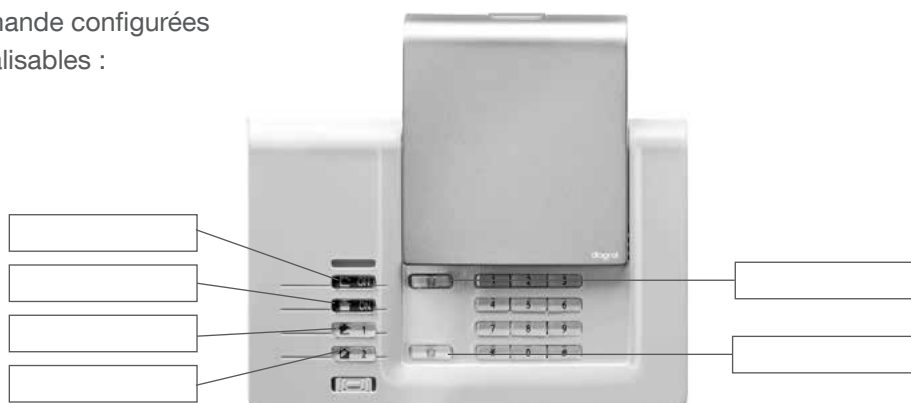

19 Caractéristiques techniques

Caractéristiques techniques	Centrale sirène vocale supervisée DIAG91AGFK
Alimentation	3 piles alcalines LR20 - 1,5 V - type C - seuil tension bas 3,7 V
Autonomie	4 ans environ en usage courant
Courant moyen consommé	308 µA
Consommation en alarme	250 mA
Taux moyen d'humidité	de 5 % à 75% sans condensation à 25°C
Liaison radio	TwinBand® : - 433,050 - 434,790 MHz, 10 mW max, Rx : category 2, duty cycle : 10 % - 868 - 870 MHz, 25 mW max, Rx : category 2, duty cycle : 0,1 % conforme EN 50131-5-3 grade 2
Caractéristiques centrale	<ul style="list-style-type: none"> - codes d'accès : 1 code d'accès et 32 codes secondaires - 4 groupes indépendants - dissuasion progressive - protection des personnes - synthèse vocale - voyant de signalisation : voyant tricolore d'aide à l'utilisation et au paramétrage - supervision de tous les produits de l'installation - 10 moyens de commande maximum - 30 détecteurs d'intrusion maximum - 10 moyens de dissuasion maximum - personnalisation vocale des détecteurs (30 maxi) - possibilité d'inhiber ou de retarder, de 1 à 60 s, la sirène intégrée sur intrusion (usine : 0 s) - clavier de paramétrage intégré - journal des 1 000 derniers événements horodatés
Température de fonctionnement	- 10 °C à + 55 °C*
Indices de protection mécanique	IP 30 / IK 06
Environnement	intérieur  degré de pollution : 2 - catégorie de surtension : II - altitude maximum : 2 000 mètres
Autoprotection	<ul style="list-style-type: none"> - à l'arrachement - à la recherche frauduleuse de codes radio - au brouillage radio
Supervision (contrôle permanent)	<ul style="list-style-type: none"> - radio - piles - autoprotection
Puissance acoustique de la sirène	99 (± 2) dB(A) moyen à 1 mètre
Alarme sonore	intérieure intégrée (sonnerie spécifique incendie)
Dimensions	265 x 170 x 58 mm
Poids	1 231 g
Couleur	blanche (possibilité d'installer un capot de couleur différente)
Grade de sécurité	grade II suivant norme EN 50131-3
Classe d'environnement	classe II suivant norme EN 50130-5*

Caractéristiques techniques	Clavier intérieur/extérieur à lecteur de badge DIAG45ACK (non conforme à la NF EN 50131-1 et NF EN 50131-3)
Touches de commande	6 touches reprogrammables
Touches éclairées	oui, dès l'appui sur une des touches du clavier
Codes d'accès	<ul style="list-style-type: none"> - 1 code d'accès - jusqu'à 8 codes secondaires max
Lecteur de badge	identification jusqu'à 24 badges
Synthèse vocale	signalisation vocale de l'état du système, des alarmes, des issues et des anomalies
Voyant de signalisation	voyant tricolore d'aide à l'utilisation et au paramétrage
Usage	intérieur / extérieur sous abri
Alimentation	4 piles alcalines 1,5 V LR03
Autonomie	4 ans en usage courant
Liaisons radio	TwinBand® : - 433,050 - 434,790 MHz, 10 mW max, Rx : category 2, duty cycle : 10 % - 868 - 870 MHz, 25 mW max, Rx : category 2, duty cycle : 0,1 %
Température de fonctionnement	- 25°C à + 70°C
Autoprotection	<ul style="list-style-type: none"> - à l'ouverture - à l'arrachement - à la recherche de code d'accès
Indices de protection mécanique	IP 53 / IK 07
Dimensions	156 x 22 x 106 mm
Poids	250 g

* Dans le cas où la centrale est équipée du module de transmission DIAG55AAX, la température de fonctionnement est garantie entre 0 et + 40 °C

Caractéristiques techniques	Détecteur de mouvement infrarouge DIAG20AVK
Détection infrarouge passive	volumétrique, 12 m, 90 °
Types de fixation	- sur rotule - à plat - en angle
Usage	intérieur
Alimentation	2 piles alcalines LR03 1,5 V - type C - seuil tension basse 2,5 V
Autonomie	4 ans en usage courant
Liaisons radio	TwinBand® : - 433,050 - 434,790 MHz, 10 mW max, duty cycle : 10 % - 868 - 870 MHz, 25 mW max, duty cycle : 0,1 %
Touche test	alimentation
Voyant	1
Température de fonctionnement	- 10°C à + 55°C
Autoprotection	- à l'ouverture - à l'arrachement (si non équipé de la rotule)
Indices de protection mécanique	IP 31/ IK 04
Dimensions sans rotule	58 x 102 x 57 mm
Poids	115 g (avec pile, rotule et embase)
Grade de sécurité	grade II suivant norme EN 50131-2-2
Classe d'environnement	classe II suivant norme EN 50130-5
Taux moyen d'humidité	5 % à 75 % sans condensation 25°C
Courant moyen	5,5 µA
Immunité aux champs magnétiques	conforme à l'annexe A EN 50131-2-2

Détecteur infrarouge

Normes : EN 50131-2-2
 RTC 50131-2-2
 EN 50131-6
 NF EN 50130-4 ET 5
 NF EN 60950

**Matériels de sécurité
 électroniques
 détection d'intrusion**



NF&A2P 2 Boucliers - Suivant référentiel de certification NF324-H58

Marque commerciale : **Diagral**
 Références produits : **DIAG20AVK**
 N° de certification : **2621300007**

CNPP Cert.

Route de la Chapelle Réanville
 CD 64 - CS22265
 F - 27950 SAINT MARCEL
 www.cnpp.com

AFNOR Certification

11 rue Francis de Pressensé
 F-93571 La Plaine Saint Denis
 Cedex
<http://www.marque-nf.com>

Caractéristiques techniques	Détecteur de mouvement spécial animaux domestiques DIAG21AVK
Détection infrarouge passive	volumétrique, 12 m, 85 °
Types de fixation	- sur rotule (conseillée) - à plat - en angle
Usage	intérieur
Alimentation	2 piles alcalines LR03
Autonomie	4 ans en usage courant
Liaisons radio	TwinBand® : - 433,050 - 434,790 MHz, 10 mW max, duty cycle : 10 % - 868 - 870 MHz, 25 mW max, duty cycle : 0,1 %
Touche test	alimentation
Voyant	1
Température de fonctionnement	- 10°C à + 55°C
Autoprotection	ouverture / arrachement (sauf si monté sur rotule)
Indices de protection mécanique	IP 31/ IK 04
Dimensions sans rotule	58 x 102 x 57 mm
Poids	115 g (avec pile, rotule et embase)

Caractéristiques techniques	Détecteurs d'ouverture DIAG30APK/DIAG31APK
Contact magnétique intégré	1
Usage	intérieur
Alimentation	2 piles alcalines LR03 - type C - seuil bas 2,5 V
Autonomie	4 ans en usage courant
Liaisons radio	TwinBand® : - 433,050 - 434,790 MHz, 10 mW max, duty cycle : 10 % - 868 - 870 MHz, 25 mW max, duty cycle : 0,1 %
Touche test	alimentation
Voyant	1
Température de fonctionnement	- 10°C à + 55°C
Autoprotection	ouverture / arrachement
Indices de protection mécanique	IP 31/ IK 04
Dimensions	108 x 26 x 30 mm
Poids	60 g
Grade de sécurité	grade II suivant la norme EN 50131-2-6
Classe d'environnement	classe II suivant la norme EN 50130-5
Taux moyen d'humidité	5 % à 75 % sans condensation 25°C
Courant moyen	5,5 µA

Détecteur d'ouverture à contact

Normes : EN 50131-2-6
 RTC 50131-2-6
 EN 50131-6
 NF EN 50130-4 ET 5
 NF EN 60950

NF&A2P 2 Boucliers - Suivant référentiel de certification NF324-H58

Marque commerciale : **Diagral**
 Références produits : **DIAG30APK / DIAG31APK**
 N° de certification : **DIAG30APK : 2121300008**
DIAG31APK : 2121300008

**Matériels de sécurité
 électroniques
 détection d'intrusion**



CNPP Cert.

Route de la Chapelle Réanville
 CD 64 - CS22265
 F - 27950 SAINT MARCEL
 www.cnpp.com

AFNOR Certification

11 rue Francis de Pressensé
 F-93571 La Plaine Saint Denis
 Cedex
 http://www.marque-nf.com

Caractéristiques techniques	Télécommande 4 fonctions DIAG41ACK Télécommande 8 fonctions DIAG42ACK (non conforme à la NF EN 50131-1 et NF EN 50131-3)
Touches de commande programmables	4
Usage	portable
Alimentation	2 piles lithium 3 V type CR2016 fournies
Autonomie	4 ans en usage courant avec 4 mises en marche et 4 mises à l'arrêt par jour
Liaisons radio	TwinBand® : - 433,050 - 434,790 MHz, 10 mW max, duty cycle : 10 % - 868 - 870 MHz, 25 mW max, duty cycle : 0,1 %
Température de fonctionnement	- 10°C à + 55°C
Indices de protection mécanique	IP 30
Dimensions	74 x 40 x 13 mm
Poids	32 g

Produits périphériques et organes intermédiaires

Normes : NF C 48-205, C 48-434
 NF C 48-200 ou NF EN 50130-4 et 5
 NF EN 60950 ou NF EN 60065

NF&A2P 2 Boucliers - Suivant référentiel de certification NF324-H58

Marque commerciale : **Diagral**
 Références produits : **DIAG41ACK**
 N° de certification : **112130-05**

**Matériels de sécurité
 électroniques
 détection d'intrusion**



CNPP Cert.

Route de la Chapelle Réanville
 CD 64 - CS22265
 F - 27950 SAINT MARCEL
 www.cnpp.com

AFNOR Certification

11 rue Francis de Pressensé
 F-93571 La Plaine Saint Denis
 Cedex
 http://www.marque-nf.com



Hager SAS

Siège social à Obernai (67210)

132, boulevard d'Europe

RCS Saverne TI 712 063 759

diagrал.fr