



Oléron Portail PVC

Réf : 960113
Réf : 960114
Réf : 499203



Version 01 : 20/02/2011





Oléron Portail PVC

Réf : 960113

Réf : 960114

Réf : 499203



Portail Oléron 2 vantaux

Assemblage

21

Composants pour la serrure

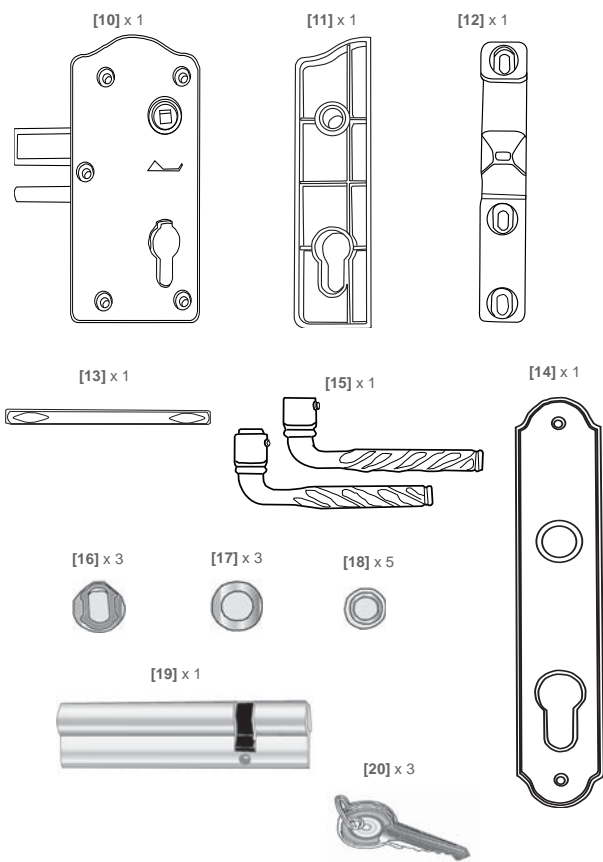

Quincaillerie de pose

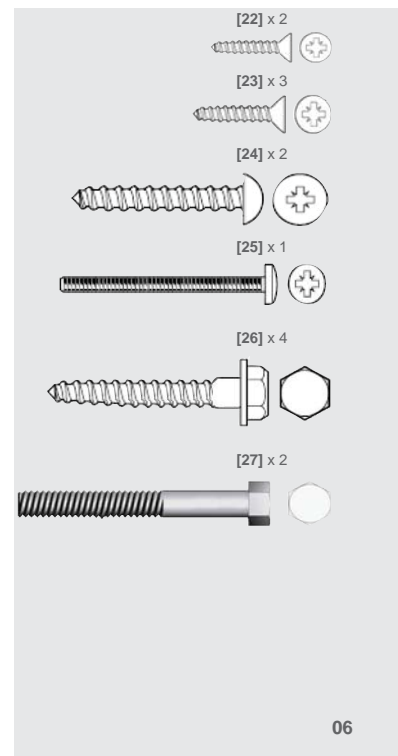
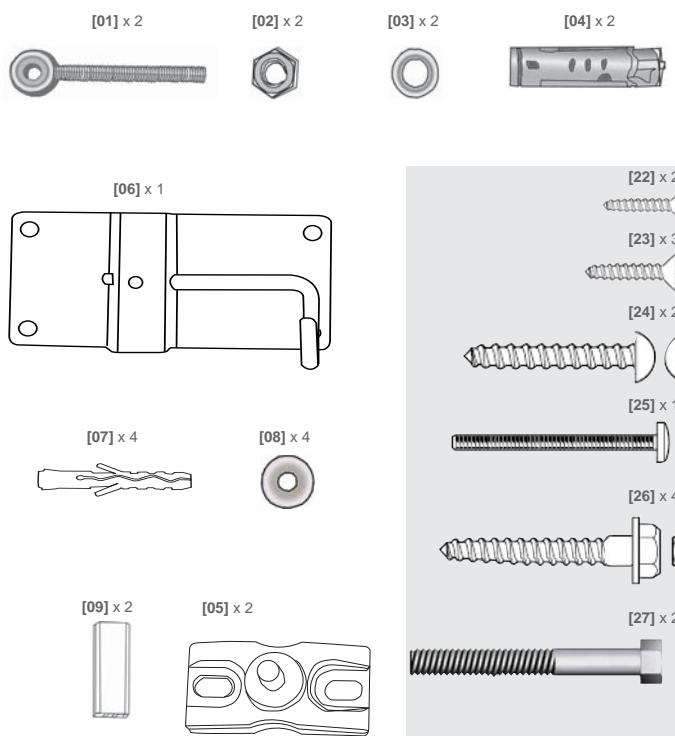

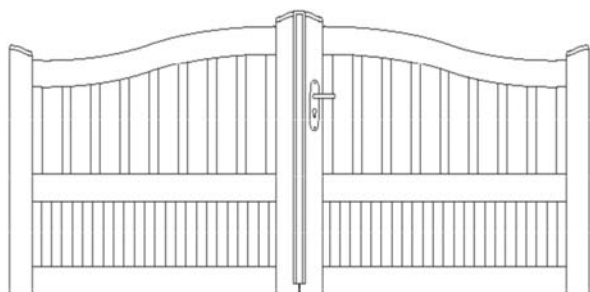

Réf : 960113
Réf : 960114
Réf : 499203

C'est parti...



Pour bien commencer...

Avant de commencer
Outillage à prévoir
Sécurité

10
11
13
14



Et dans le détail...

Entretien et maintenance
Informations techniques et légales
Garantie

16
17
18
19

Assemblage

21

IMPORTANT : A LIRE ATTENTIVEMENT ET A CONSERVER POUR UNE CONSULTATION ULTERIEURE.



Pour bien commencer...

Avant de commencer	11
Outillage à prévoir	13
Sécurité	14



A vérifier

- ✓ A l'aide d'une paire de ciseaux, dégagez votre portail de son emballage en prenant soin de ne pas l'érafler.
- ✓ Pour maintenir les vantaux ouverts, il vous serait utile de vous procurer des arrêts de fin d'ouverture.
- ✓ Pour la pose, prévoir des cales en bois de différentes hauteurs (30 à 50 mm).
- ✓ Contrôlez le contenu de l'emballage et assurez-vous que vous disposez bien de tous les éléments repris aux pages 5 et 6. Dans le cas contraire contactez votre magasin CASTORAMA.
- ✓ Vérifiez que vous disposez de toute la quincaillerie nécessaire et stockez-la dans un endroit sûr jusqu'à utilisation.
- ✓ Lisez soigneusement ce manuel d'instruction/d'installation et vérifiez que le type de portail est adapté au site où vous souhaitez le monter.
- ✓ Stockez votre portail à la verticale dans un endroit sec.
- ✓ Deux personnes sont requises pour manipuler le produit
- ✓ N'installez ou n'utilisez pas le produit si certains éléments sont manquants ou endommagés.
- ✓ Ne modifiez jamais la construction ou la conception du produit. Le non-respect de ces instructions peut conduire à une blessure corporelle, au décès ou à un dommage matériel.

Votre produit

- 1 - Les 2 vantaux qui composent votre portail.
- 2 - Une enveloppe contenant la quincaillerie.

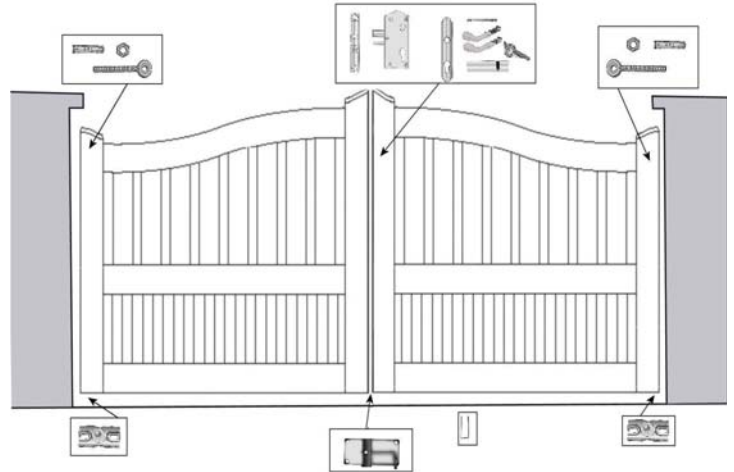

Pour installer votre produit, rendez-vous sur la séquence de montage située à la fin du guide

Vous aurez besoin de



Pour la pose, il vous sera utile d'être deux afin de bien maintenir les vantaux pour l'installation et le réglage.

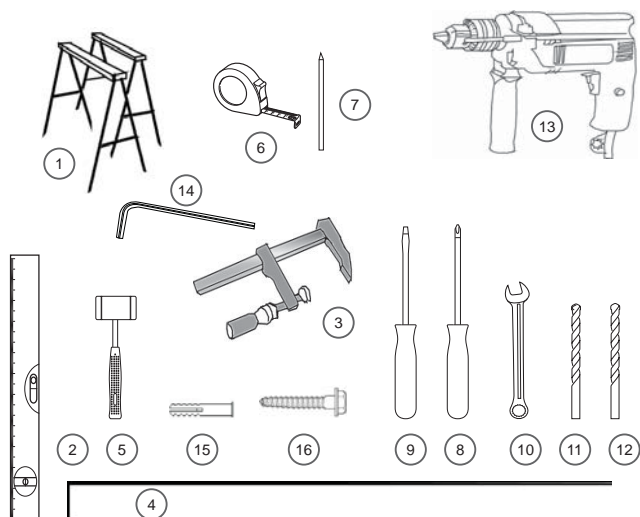

- | | |
|----------------------------|--|
| 1 - 2 tréteaux | 9 - 1 tournevis plat |
| 2 - 1 niveau | 10 - 1 clef plate de 13 et 1 clef plate de 17 |
| 3 - 2 serre-joints | 11 - 1 boîte de forêts acier |
| 4 - 1 règle | 12 - 1 forêt béton de 8 et 1 forêt béton de 14 |
| 5 - 1 marteau | 13 - 1 perceuse à percussion |
| 6 - 1 mètre | 14 - 1 jeu de clés alène |
| 7 - 1 crayon | 15 - 4 chevilles PVC |
| 8 - 1 tournevis cruciforme | 16 - 4 Tire-fonds 6 x 35 |

Sécurité

Vérifiez que vous avez bien intégré toutes les consignes ci-dessous.



- Ces consignes visent à garantir votre sécurité. Veuillez les lire entièrement avant d'utiliser l'article et conservez-les pour une consultation future.
- Ne pas poser le portail lorsqu'il y a un vent supérieur à 40 Km/h.
- Ne pas utiliser de matériel électrique sous la pluie.
- Le portail doit être installé par 2 adultes compétents en la matière.
- Portez des lunettes de protection lors des travaux de perçage, de burinage et de manipulation du béton.
- Faites attention lorsque vous ouvrez et fermez le portail et éloignez vos mains du mécanisme de pliage afin de prévenir un éventuel coincement des doigts.
- Faites particulièrement attention aux enfants en bas âge. Le portail est lourd et peut provoquer des blessures corporelles graves.
- Ne montez ou ne vous asseyez pas sur le portail. Ne l'escaladez pas.
- N'essayez pas de réparer le portail vous-même.
- Effectuez des contrôles périodiques structurels du produit et des piliers. N'utilisez pas le produit si vous avez des doutes quant à son usage conforme.
- N'utilisez jamais le portail s'il est endommagé de quelque manière que ce soit. Faites-le réparer par un professionnel avant de le réutiliser.



Et dans le détail...

Entretien et maintenance	17
Informations techniques et légales	18
Garantie et service après vente	19
Assemblage	21



Entretien et maintenance

Les 3 règles d'or pour l'entretien

- ① Utilisez un lubrifiant en spray pour entretenir les gonds.
- ② Nettoyez régulièrement le basculeur du sabot central.
- ③ Vérifiez le bon fonctionnement de la serrure et sa bonne fixation.

Entretien et maintenance

Les 3 règles d'or pour la maintenance

- ① Le lavage au nettoyeur à haute pression est déconseillé au-dessus de 120 bars.
- ② Utiliser un produit neutre, spécifique à l'aluminium et au PVC.
Ne jamais utiliser d'eau de javel pure ou faiblement diluée sur le PVC blanc. Rinçage à l'eau uniquement.
Un nettoyage régulier est conseillé tous les 2 mois.
- ④ Contrôlez et resserrez régulièrement les boulons et les fixations.
- ⑤ Lubrifiez les gonds et huilez la serrure régulièrement et avant première utilisation.

Caractéristiques techniques

Fabriqué par : France Portails

Adresse fournisseur : Maner lac - 29000 Locronan

Référence du distributeur : Oleron Portail PVC

Marque commerciale : Blooma

Avertissement

Les garanties commerciales n'affectent pas les droits du consommateur en vertu du régime des vices cachés ou de l'obligation de délivrance d'un bien conforme tels que prévus par l'ordonnance N° 2005-136 du 17 février 2005. Les dispositions législatives qui suivent sont reproduites conformément à l'article L.211-15 du Code de la consommation

Certificat de conformité

France Portails

Année : _____

Portail Manuel

N° _____

89/106/CE

BP 4
29180 Locronan
Siret : 316 973 312 000 10

EN 13241- 1



Garantie

Les portails sont garantis contre tout défaut de fabrication pendant une durée de 3 ans, à compter de la date de facturation à l'acheteur et de 10 ans sur la décoloration du PVC.

Les interventions au titre de la garantie ne sauraient avoir pour effet de prolonger la durée de celle-ci. L'acheteur devra justifier des griefs allégués.

Au titre de cette garantie, la seule obligation incombant au vendeur sera le remplacement gratuit ou la réparation du produit ou de l'élément reconnu défectueux par ses services. Tout produit appelé à bénéficier de la garantie doit en effet être, au préalable, soumis au service après-vente du vendeur dont l'accord est indispensable pour toute intervention. Le fabricant aura la possibilité de vérifier les produits sur place ou de demander leur retour. En aucun cas le retour ne pourra être décidé unilatéralement par l'acheteur. Les frais et risques de retour des produits présumés défectueux, sont à la charge de l'acheteur sauf préavis contraire.

Exclusion :

Les défauts et détériorations provoqués par l'usure naturelle ou par un accident extérieur (défaut de montage réalisé par l'acheteur, entretien défectueux, insuffisance de soins ou d'entretien, utilisation anormale ou abusive...) ou encore par une intervention ou une modification du produit non prévues ni spécifiées par le fabricant ou effectuées par une personne étrangère à ses services, sont exclus de la garantie. Les frais de dépose et de pose du portail sont également exclus de la garantie.

www.castorama.fr

BP 101- 59175 Templemars

 **N° Azur 0 810 104 104**

PRIX APPEL LOCAL

Assemblage

01

Vérification des côtes

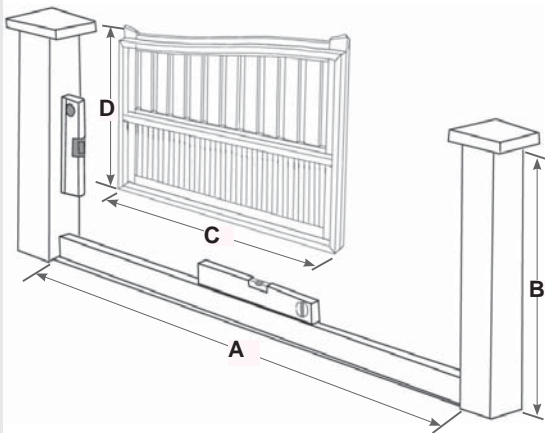

La Largeur du portail est égale à 2995 mm ou 3495 mm + 65 mm pour le jeu au centre et les gonds.

- 1 Vérifiez la largeur entre les piliers (A).
- 2 La hauteur des piliers sous chapeau (B) doit être supérieure de 100 mm à la hauteur (D) du portail.
- 3 Vérifier le niveau du seuil et à l'ouverture du portail.

02

Pose du portail

> Présentez le pivot sur le seuil, à 100 mm de la façade intérieure du pilier et à 45 mm du pilier et réalisez un marquage.

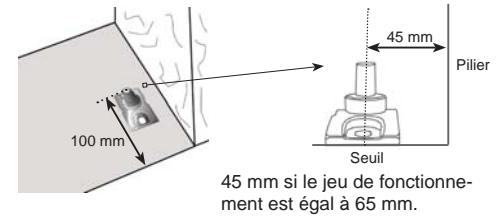
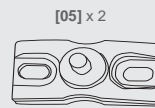

03

> A l'aide d'une perceuse à percussion, percez sur le marquage avec un forêt béton du diamètre des chevilles, incorporez les chevilles et vissez le pivot.

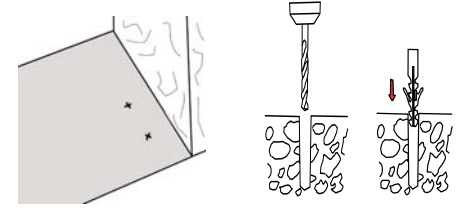
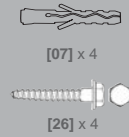

04

> Vissez le gond boule sur le portail, le boulon ne doit pas être serré à fond, laissez 5 mm entre le gond et le cadre du portail.

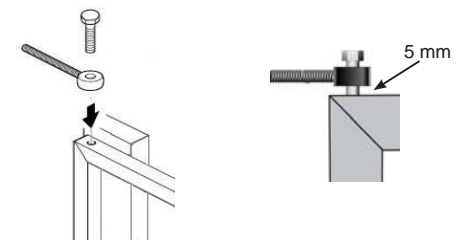
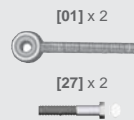

05

> Présentez le vantail sur le pivot au sol, maintenez-le d'aplomb et repérez le positionnement de la tige filetée.

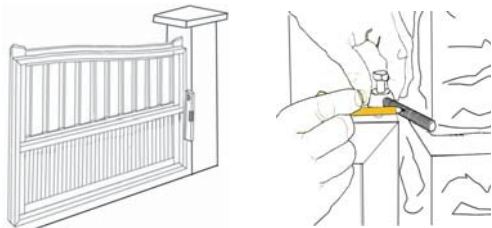

06

> Tracez avec le niveau le repère horizontal, réalisez une verticale dans l'axe du pivot et percez pour la cheville.

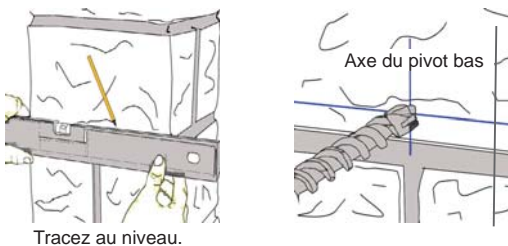

07

> Installez l'écrou, la rondelle et la cheville sur le gond boule. Enfoncez l'ensemble dans le trou et serrez l'écrou.

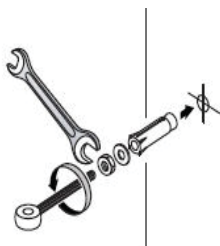
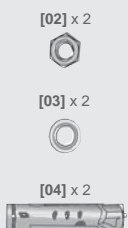

23

08

> Desserrez légèrement l'écrou pour tourner le gond, ceci afin d'obtenir 45 mm du pilier à l'axe du gond.

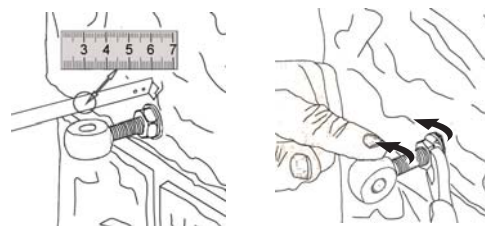

09

> Installez le vantail dans le pivot bas et vissez le gond haut, sans trop serrer. Vérifiez le niveau du vantail.

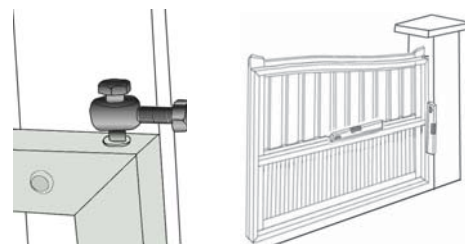

10

> Présentez le second vantail, installez les deux cales de jeu entre les deux vantaux et maintenez l'ensemble avec les serre-joints.

[09] x 2

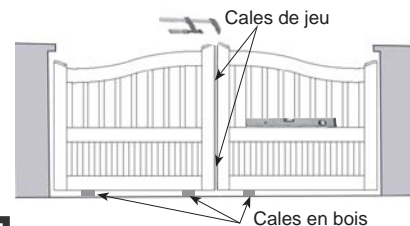

> Repérez le pivot bas et répétez les opérations depuis la phase N° 5. Avant de fixer le pivot bas vérifiez l'aplomb.

24

11

[06] x 1

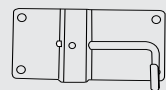
**Pose de la butée**

> Fermez un vantail et glissez la butée sous le vantail. Fermez l'autre vantail et répartissez la butée entre les deux vantaux.

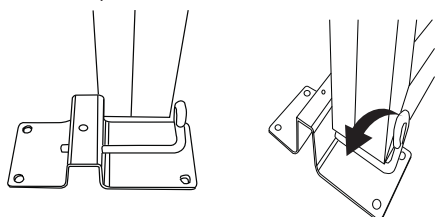
**12**

> Posez une règle contre l'ossature. Vérifiez l'alignement des vantaux. Tracez l'emplacement des fixations de la butée.

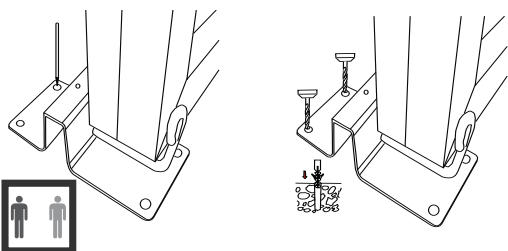
**13****Pose du couvre-joint**

> Choisissez le vantail qui doit s'ouvrir en dernier.

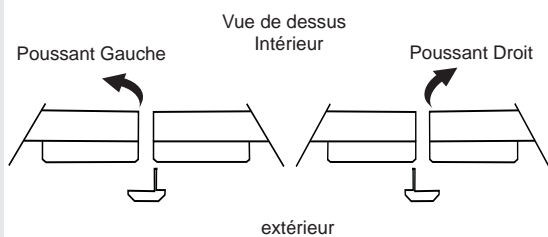

25

14

> Présentez et vissez le couvre-joint sur le profil PVC du vantail.

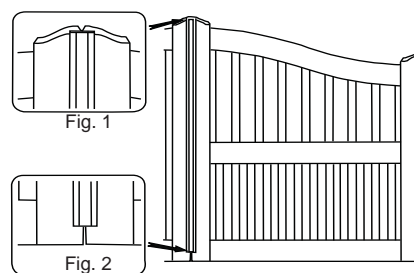
**15**

[11] x 1

**Pose de la serrure**

> Sur le vantail qui s'ouvre en premier, tracez au crayon à 1 mètre du bas du portail, une marque sur la face interne du montant.

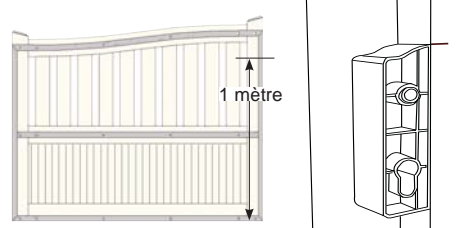
**16**

> Présentez le haut de la compensation contre ce tracé et en contact avec le montant aluminium et la lame PVC.

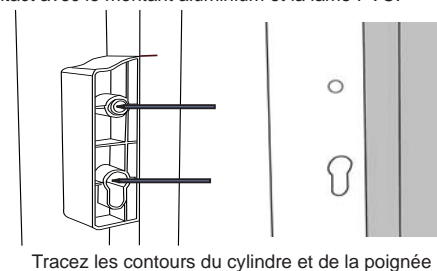

Tracez les contours du cylindre et de la poignée

26

17

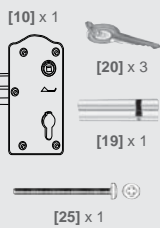

Pose de la serrure

> Avec un forêt, réalisez le perçage dans la lame PVC.
Assemblez la serrure et fixez-la sur le cadre.

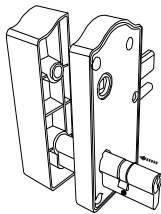

18

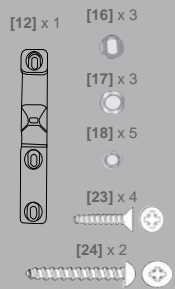

> Fermez les deux vantaux, présentez la gâche sur le vantail opposé. Percez un avant trou et installez les vis.

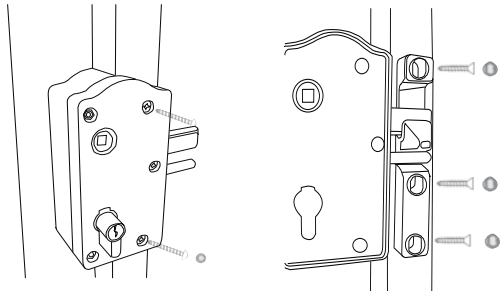

19

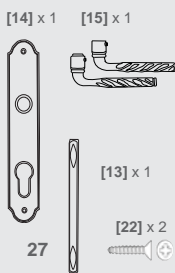

> Présentez et fixez la plaque d'entrée sur l'extérieur. Installez le carré sur l'une des poignées et au travers de la serrure.

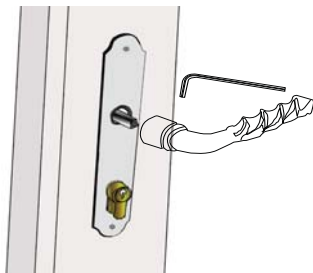

www.castorama.fr

BP 101- 59175 Templemars

FR

N° Azur 0 810 104 104

PRIX APPEL LOCAL