

NOTICE du RADIATEUR

équipé du thermostat T55 ou T54

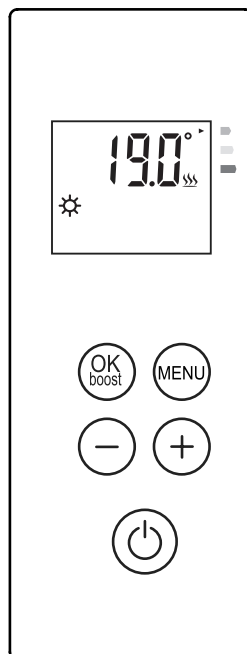
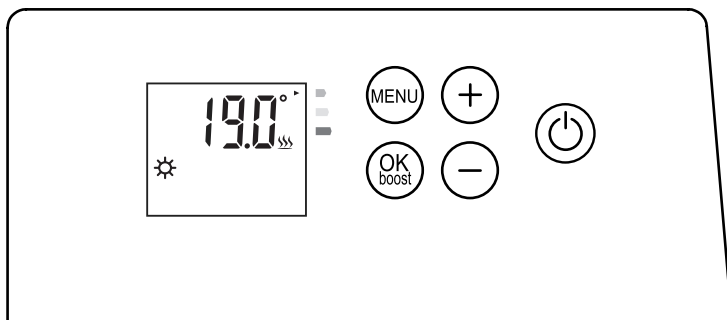

Ce mode d'emploi est important pour votre sécurité.

Lisez-le attentivement dans son intégralité avant d'utiliser l'appareil, et conservez-le pour pouvoir vous y référer ultérieurement.

SOMMAIRE

Sécurité	2-5
Utilisation	6-19
Problèmes & solutions	20
Maintenance et nettoyage	21
Protection de l'environnement	21
Garantie	22
Spécifications techniques	22
Installation	23-26

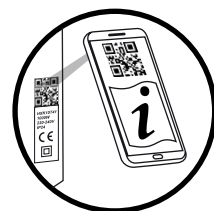

Scannez l'étiquette de l'appareil pour télécharger ce mode d'emploi.

MERCI DE BIEN VOULOIR LIRE LES CONSIGNES DE SÉCURITÉ AVANT D'UTILISER L'APPAREIL

Avertissement : risque d'incendie, de chocs électriques, de blessures physiques et de dommages matériels.

Avant d'utiliser cet appareil, toujours suivre les consignes de sécurité lors du montage, de l'utilisation et de la maintenance.

CONSIGNES DE SÉCURITÉ (Utilisation)

- Cet appareil peut être utilisé par des enfants âgés d'au moins 8 ans et par des personnes ayant des capacités physiques, sensorielles ou mentales réduites ou dénuées d'expérience ou de connaissance, s'ils (si elles) sont correctement surveillé(e)s ou si des instructions relatives à l'utilisation de l'appareil en toute sécurité leur ont été données et si les risques encourus ont été appréhendés. Les enfants ne doivent pas jouer avec l'appareil. Le nettoyage et l'entretien par l'utilisateur ne doivent pas être effectués par des enfants sans surveillance.
- Il convient de maintenir à distance les enfants de moins de 3 ans, à moins qu'ils ne soient sous une surveillance continue.
- Les enfants âgés entre 3 ans et 8 ans doivent uniquement mettre l'appareil en marche ou à l'arrêt, à condition que ce dernier ait été placé ou installé dans une position normale prévue et que ces enfants disposent d'une surveillance ou aient reçu des instructions quant à l'utilisation de l'appareil en toute sécurité et en comprennent bien les dangers potentiels. Les enfants âgés entre 3 ans et 8 ans ne doivent ni brancher, ni régler ni nettoyer l'appareil, et ni réaliser l'entretien de l'utilisateur.
- **ATTENTION** : Certaines parties de ce produit peuvent devenir très chaudes et provoquer des brûlures. Il faut prêter une attention particulière en présence d'enfants et de personnes vulnérables.

MERCI DE BIEN VOULOIR LIRE LES CONSIGNES DE SÉCURITÉ AVANT D'UTILISER L'APPAREIL

-  **MISE EN GARDE** : Pour éviter une surchauffe, ne pas couvrir l'appareil de chauffage.
- Si le câble d'alimentation est endommagé, il doit être remplacé par le fabricant, son service après vente ou des personnes de qualification similaire afin d'éviter un danger.
- L'appareil ne doit pas être utilisé à l'extérieur
- L'appareil est uniquement destiné à un usage domestique. N'utilisez pas cet appareil à une finalité autre que celle pour laquelle il a été conçu.
- Ne faites pas fonctionner l'appareil dans une pièce où sont entreposés des liquides inflammables, solvants, vernis, et où peuvent exister des vapeurs inflammables.
- L'appareil doit être à une distance minimale d'un mètre d'objets et matériaux inflammables (rideau, literie, textile, papier, etc...)
- N'essayez pas de démonter cet appareil, de le réparer ou d'effectuer vous-même des modifications. Cet appareil ne contient aucune pièce utilisable séparément.
- Veuillez garder les emballages plastiques hors de portée des enfants.
- Les orifices d'entrée et de sortie d'air ne doivent en aucun cas être recouverts ou obstrués. N'insérez aucun objet dans ces orifices.
- N'exercez pas de pression ni de choc sur les parois de l'appareil.
- **MISE EN GARDE** (uniquement pour les modèles avec façade en verre) : l'appareil de chauffage ne doit pas être utilisé si les panneaux de verre sont endommagés.

MERCI DE BIEN VOULOIR LIRE LES CONSIGNES DE SÉCURITÉ AVANT D'UTILISER L'APPAREIL

CONSIGNES DE SÉCURITÉ (Installation)

- Les informations relatives à l'installation de l'appareil sont données au chapitre Installation.
- L'appareil de chauffage ne doit pas être placé juste en dessous d'une prise de courant.
- L'appareil de chauffage ne doit pas être placé devant une prise de courant.
- **AVERTISSEMENT** : Un moyen de déconnexion doit être prévu dans les canalisations fixes conformément aux règles d'installation.
- **AVERTISSEMENT** : Cet appareil doit être utilisé uniquement comme appareil fixe. Il doit être fixé horizontalement et solidement sur un mur vertical. Toute autre position est potentiellement dangereuse.
- L'appareil doit être alimenté par l'intermédiaire d'un dispositif à courant différentiel résiduel (DDR) ayant un courant différentiel de fonctionnement assigné ne dépassant pas 30 mA.
- **AVERTISSEMENT** : si cet appareil est installé dans une salle de bain, il doit être installé uniquement dans le volume 2 et hors volume de la salle de bain conformément aux exigences de la norme française d'installation électrique NF C 15-100.

MERCI DE BIEN VOULOIR LIRE LES CONSIGNES DE SÉCURITÉ AVANT D'UTILISER L'APPAREIL

- Note: Le schéma ci-dessous est donné uniquement à titre d'exemple. Nous vous suggérons de contacter un électricien professionnel pour toute aide.

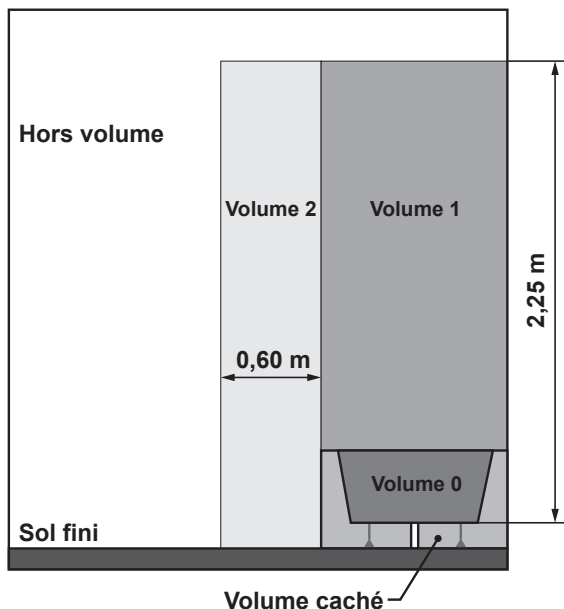

**IMPORTANT : CONSERVER CES INFORMATIONS
POUR VOUS Y RÉFÉRER ULTÉRIEUREMENT.
LIRE ATTENTIVEMENT.**

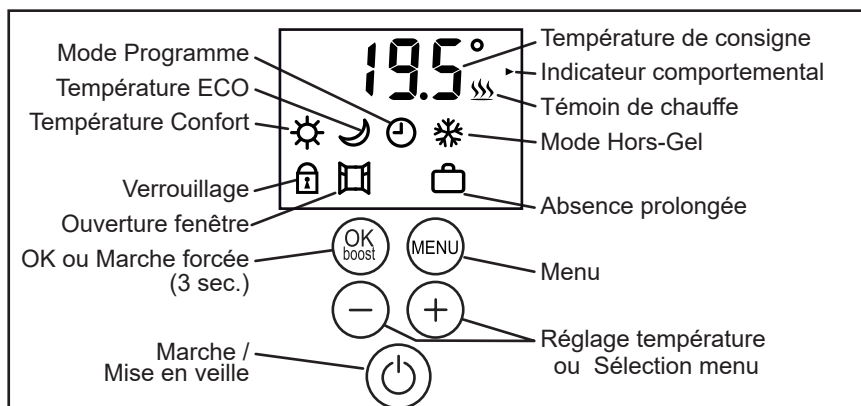

Les commandes



La valeur en cours de réglage clignote. Le clignotement s'arrête quand le réglage est validé par la touche **OK-boost**, ou après 30 secondes d'inaction (la modification du réglage est alors annulée).

Lors de la première mise en service ou après une initialisation usine, le choix de la langue est demandé en premier (voir § Langue).

MARCHE / MISE EN VEILLE DE L'APPAREIL

- Appuyez sur la touche  pour mettre en marche le chauffage : un bip sonore est émis et l'écran affiche des informations.
- Appuyez sur la touche  pour arrêter le chauffage (mise en veille) : trois bips sont émis et l'écran n'affiche plus d'information.

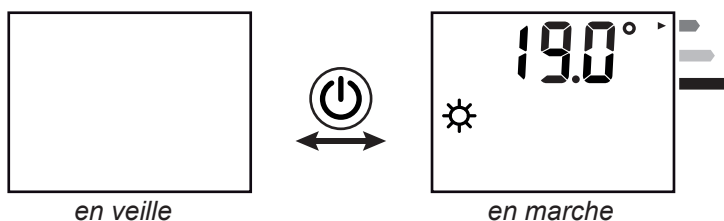

L'indicateur comportemental sensibilise sur le risque de surconsommation. La flèche indiquant la couleur change en fonction de la température de consigne :

- Vert (conseillé, consommation normale) : inférieure à 19,5°C
- Jaune (consommation élevée) : de 19,5°C à 24,0°C
- Rouge (consommation très élevée) : supérieure à 24,0°C

SÉLECTION DU MODE

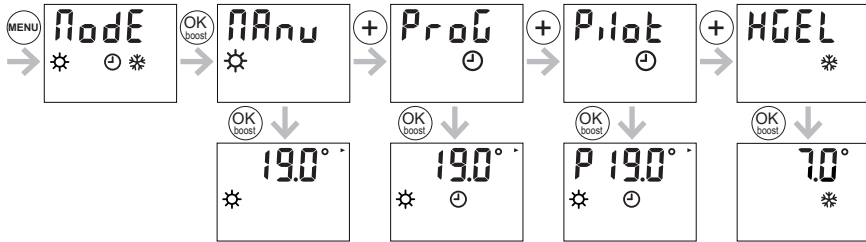

- Appuyez sur la touche **MENU** une ou deux fois pour afficher **ModE**.
- Appuyez sur la touche **OK-boost**, pour accéder à ce menu.
- Appuyez sur la touche **+** ou **-** pour sélectionner successivement les modes :
 - **PAnu** (Manuel) : Température Confort réglable de 13,5°C à 30°C.
 - **ProG** (Programme) : - Programmation hebdomadaire indiquée par ☹
(préalablement enregistrée au chapitre Programmation hebdomadaire).
 - La température Confort indiquée par ☀ est réglable par les touches **+** ou **-**.
 - La température Eco indiquée par ☾ n'est réglable que dans le menu **TEco**.
 - **Pilot** (Fil Pilote)* : - Programmation externe par Fil Pilote indiquée par ☹
et la lettre **P** devant la température
(la programmation hebdomadaire est désactivée).
 - La température Eco de ce mode est égale à la température Confort moins 3,5°C et n'est pas réglable.
 - **HGEL** (Hors-gel) : Température de 7,0°C non réglable.
- Appuyez sur la touche **OK-boost** pour valider le mode ou sur la touche **MENU** pour annuler la sélection.

* *En France* : Le Fil Pilote permet de piloter le chauffage à distance en le raccordant à un module radio Fil Pilote ou à un gestionnaire de fil pilote (non fournis). Il peut transmettre les 6 ordres suivants :

- Confort : température Confort réglée sur l'appareil.
- Confort -1 : température Confort moins 1°C.
- Confort -2 : température Confort moins 2°C.
- Eco : température Confort moins 3,5°C.
- Hors-gel : température Hors-gel de 7,0°C
- Arrêt : arrêt du chauffage (mise en veille).

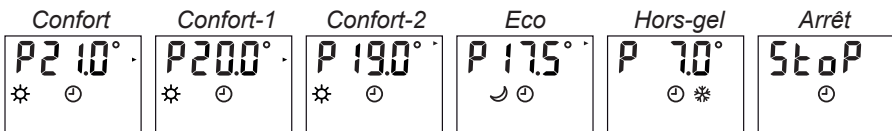

RÉGLAGE DE LA TEMPÉRATURE CONFORT

La température ☀ (Confort) est réglable dans les modes Manuel (PIAnu), Programme (ProG) et Fil Pilote (Pilot).

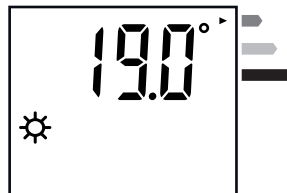

- Appuyez sur la touche **+** ou **-** pour modifier la température Confort ; la température clignote.
- Appuyez sur la touche **OK-boost** pour enregistrer la température Confort choisie ou sur la touche **MENU** pour annuler le réglage.
- **IMPORTANT** : La plage de réglage est comprise entre 13,5°C et 30°C réglable par pas de 0,5°C. En cas de limitation indiquée par l'affichage **butE** (butée), diminuez la température ECO afin d'avoir la température Confort toujours supérieure à la température ECO.
- L'indicateur comportemental sensibilise sur le risque de surconsommation. La flèche indiquant la couleur change en fonction de la température de consigne :
 - Vert (conseillé, consommation normale) : inférieure à 19,5°C
 - Jaune (consommation élevée) : de 19,5°C à 24,0°C
 - Rouge (consommation très élevée) : supérieure à 24,0°C
- La température Confort est réglable quand l'icône ☀ est affiché.

RÉGLAGE DE LA TEMPÉRATURE ÉCO

La température économique ☾ (ECO) est utilisée uniquement dans le mode Programme. Elle n'est modifiable que dans le menu **tEco** .

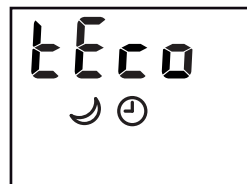

- Appuyez sur la touche **MENU** pour afficher **PodE**.
- Appuyez 3 fois sur la touche **+** pour afficher **tEco** , puis sur la touche **OK-boost** pour valider.
- Appuyez sur la touche **+** ou **-** pour modifier la température ECO ; la température clignote.
- Appuyez sur la touche **OK-boost** pour enregistrer la température ECO choisie ou sur la touche **MENU** pour annuler le réglage.



- **IMPORTANT** : La plage de réglage ECO est comprise entre 13°C et 19°C réglable par pas de 0,5°C. En cas de limitation indiquée par l'affichage **butE** (butée), augmentez la température Confort afin d'avoir la température ECO toujours inférieure à la température Confort.

RÉGLAGE DE LA MARCHÉ FORCÉE (Boost)

Durant la Marche forcée, le réglage de température est forcé automatiquement à 30°C pour réchauffer la pièce temporairement.

A la fin de la Marche forcée, le mode et la température précédemment réglés sont rétablis.



- Appuyez **3 secondes** sur la touche **OK-boost** pour activer la Marche forcée **booS**.
- Appuyez sur la touche **+** ou **-** pour sélectionner la durée de la Marche forcée ; **00, 05, 10, 15, 20, 30, 45, 60, 90** ou **120** minutes.



- Appuyez sur la touche **MENU** pour arrêter la Marche forcée.



*La durée restante est affichée durant la Marche forcée. Elle peut être modifiée à tout moment en appuyant sur **+** ou **-**, puis sur **OK-boost**.*

SÉCURITÉ ENFANT

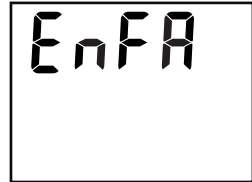
La fonction Sécurité Enfant diminue la température superficielle de l'appareil afin de diminuer les risques de brûlures en cas de contact accidentel avec l'appareil.



- Appuyez sur **MENU**, puis sur **-** pour sélectionner le menu **EnFA**.
- Appuyez sur **OK-boost** pour entrer dans ce menu.
- Appuyez sur **+** ou **-** pour activer (**oui**) ou désactiver (**non**) la fonction.
- Appuyez sur **OK-boost** pour valider.
- Appuyez sur **MENU** pour sortir du menu.

L'icône  ou  clignote lentement en permanence pour indiquer que la Sécurité Enfant est activée.

REMARQUES IMPORTANTES :

- Les grilles de sortie d'air restent très chaudes même avec cette fonction activée.
- Cette fonction diminuant l'énergie thermique dégagée par l'appareil, la consommation électrique est diminuée ainsi que la température maximale pouvant être atteinte dans la pièce.
- L'utilisation de cette fonction ne dispense pas de surveiller les enfants et d'éviter tout contact prolongé avec l'appareil.
- Si l'appareil est chaud lors de l'activation de cette fonction, il faut attendre environ deux heures avant d'obtenir une température superficielle réduite.

Programmations et fonctions secondaires

VERROUILLAGE DES TOUCHES

- Appuyez plus de 5 secondes sur la touche **MENU** pour verrouiller ou déverrouiller les touches. ; l'icône  indique le verrouillage.

La touche  n'est jamais verrouillée.



CONSEILS D'UTILISATION

- . *La puissance de chauffe est maximale tant que la température de consigne n'est pas atteinte.*
- . *Attendez quelques heures que la température ambiante de la pièce se stabilise avant d'ajuster le réglage de température.*
- . *Lorsque vous aérez la pièce, mettez en veille l'appareil.*
- . *Nettoyez régulièrement les grilles d'entrée et de sortie d'air et le filtre à air dès qu'ils commencent à s'encrasser.*
- . *Après une coupure de courant, l'appareil redémarre automatiquement avec tous les réglages et programmations utilisés avant la coupure (s'il était en marche avant la coupure, il reste en marche après la coupure).*
- . *L'horloge du programmateur redémarre à l'heure de la coupure avec l'icône  clignotant (uniquement en mode Programme). Un décalage horaire peut donc se produire.*

LANGUE

- Appuyez sur **MENU** pour afficher **PodE**.
- Appuyez sur - pour sélectionner le menu **LANG**.
- Appuyez sur **OK-boost** pour entrer dans ce menu.
- Appuyez sur + ou - pour sélectionner la langue des menus : **FrAn** (français) ou **EnGL** (anglais).
- Appuyez sur **OK-boost** pour valider.



RÉGLAGE DE L'HEURE

- Appuyez sur **MENU** pour afficher **PodE**.
- Appuyez sur + pour sélectionner le menu **HEur**.
- Appuyez sur **OK-boost** pour entrer dans ce menu.
- Appuyez sur + ou - pour régler le jour de la semaine : **Lund**, **PArd**, **PErc**, **JEud**, **UEnd**, **SAPe**, **diPA**.
- Appuyez sur **OK-boost** pour valider.
- Appuyez sur + ou - pour régler l'heure.
- Appuyez sur **OK-boost** pour valider.
- Appuyez sur + ou - pour régler les minutes.
- Appuyez sur **OK-boost** pour valider.
- Appuyez sur **MENU** pour sortir du menu.

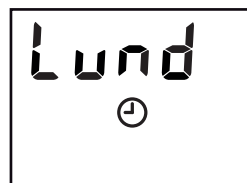
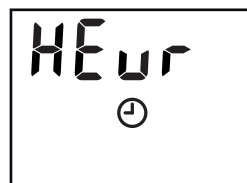

. Le clignotement permanent de l'icône ⌚ en mode programme (**ProG**) indique que l'heure est dérégulée après une coupure de courant prolongée. Il clignote tant qu'une mise à l'heure n'a pas été effectuée.

. Après une coupure de courant, l'appareil redémarre automatiquement en conservant les réglages utilisés avant la coupure (s'il était en veille ou en marche avant la coupure, il reste en veille ou en marche après la coupure).

. L'horloge du programmeur redémarre à l'heure de la coupure. Un décalage horaire peut donc se produire.

PROGRAMMATION HEBDOMADAIRE

- La mise à l'heure doit être effectuée avant toute programmation.
- Chaque jour de la semaine possède son propre programme comportant de 0 à 3 plages horaires durant lesquelles la température ☀ (Confort) est activée. En dehors de ces plages horaires, la température ☾ (Eco réglée dans le menu **tEco**) est activée.







Règles de programmation

- Les 3 plages horaires doivent être programmées dans l'ordre chronologique, de la plage 1 pour l'heure le plus matinal à la plage 3 pour l'heure le plus tardif
- Chaque plage est programmable de **00:00** à **23:50** par pas de 10 minutes.
- Le déplacement de l'heure de fin d'une plage horaire à l'heure de début de la plage horaire suivante désactive automatiquement la plage horaire suivante.
- Le déplacement de l'heure de fin d'une plage horaire vers son heure de début désactive cette plage horaire.
- La désactivation d'une plage horaire désactive automatiquement la ou les plages horaires suivantes de la journée.
- Le programme du jour n'est enregistré qu'après avoir validé toutes les plages horaires actives de la journée.





Affichages lors de la programmation

- Le mode programme est indiqué par l'icône ☹ .
- L'heure de début de la plage horaire est indiquée par l'icône ☀ .
- L'heure de fin de la plage horaire est indiquée par l'icône ☾ .
- La plage horaire sélectionnée parmi les 3 plages horaires programmables est indiquée par l'icône ► qui clignote parmi les 3 icônes ► affichées.
- Une plage horaire désactivée affiche 4 tirets : - - - - .

Programmation par défaut après initialisation usine:

Programme	Plage horaire 1  		Plage horaire 2  		Plage horaire 3  	
Lundi	6:00	8:00	16:30	22:00	----	
ΠArdi	6:00	8:00	16:30	22:00	----	
ΠErcredi	6:00	8:00	11:00	13:00	16:30	22:00
JEudi	6:00	8:00	16:30	22:00	----	
UEndredi	6:00	8:00	16:30	22:00	----	
SAΠEdi	7:00	9:00	12:00	14:00	18:00	23:00
diΠAanche	8:00	22:00	----			

Votre programmation des plages horaires  (température Confort):

Programme	Plage horaire 1  		Plage horaire 2  		Plage horaire 3  	
Lundi						
ΠArdi						
ΠErcredi						
JEudi						
UEndredi						
SAΠEdi						
diΠAanche						

PROGRAMMATION DES PLAGES HORAIRES

- Appuyez sur **MENU** pour afficher **PodE**.
- Appuyez sur **+** pour sélectionner le menu **ProG**.
- Appuyez sur **OK-boost** pour entrer dans ce menu.

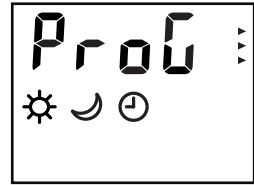

- Appuyez sur **+** ou **-** pour sélectionner le jour de la semaine à programmer : **Lund**, **ΠArd**, **ΠErc**, **JEud**, **UEnd**, **SAPE**, **diΠA**.
- Appuyez sur **OK-boost** pour valider.



- Appuyez sur **+** ou **-** pour régler l'heure de début de la première plage horaire indiquée par l'icône ☀ et le clignotement de la flèche ► du haut (plage horaire 1).
- Appuyez sur **OK-boost** pour valider.



- Appuyez sur **+** ou **-** pour régler l'heure de fin de la première plage horaire indiquée par l'icône ☾ et le clignotement de la flèche ► du haut (plage horaire 1).
- Appuyez sur **OK-boost** pour valider.



- Appuyez sur **+** ou **-** pour régler l'heure de début de la seconde plage horaire indiquée par l'icône ☀ et le clignotement de la flèche ► du milieu (plage horaire 2).
- Appuyez sur **OK-boost** pour valider.

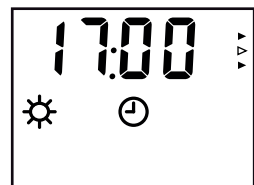

- Continuez cette procédure pour programmer les 3 plages horaires du jour, puis les plages horaires des autres jours de la semaine.

⋮

- Appuyez une fois sur **MENU** pour revenir au début de la programmation ou 2 fois sur **MENU** pour sortir du menu Programmation.

. Le mode Programme est automatiquement activé en sortant du menu **ProG**.

DÉSACTIVATION D'UNE PLAGE HORAIRE

- Sélectionnez l'heure de fin de la plage horaire à désactiver.



- Appuyez sur - pour ramener l'heure de fin à l'heure de début : l'affichage de 4 tirets indique la désactivation de la plage horaire.

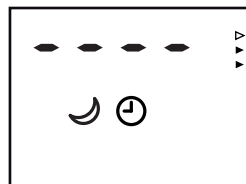

*La ou les plages horaires suivantes sont automatiquement désactivées.
La désactivation de la plage horaire 1 désactive le programme du jour.*

RÉACTIVATION D'UNE PLAGE HORAIRE

- Sélectionnez l'heure de début de la plage horaire à réactiver.

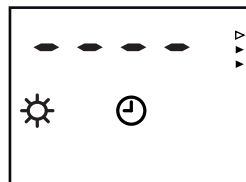

- Appuyez sur + ou - pour réactiver et régler l'heure de début de la plage.
- Appuyez sur **OK-boost** pour valider.





- Continuer la procédure normale pour programmer les plages horaires de la journée.

Le programme du jour n'est enregistré qu'après avoir confirmé toutes les plages horaires actives de la journée.

RÉGLAGE DE LA TEMPÉRATURE ÉCO

Ce réglage est expliqué à la page 8.

DÉTECTION FENÊTRE OUVERTE

Cette fonction arrête automatiquement le chauffage quand une fenêtre est détectée ouverte (l'icône  clignote) et revient au fonctionnement initial quand la fenêtre est détectée refermée (l'icône  s'arrête de clignoter).



- Appuyez sur **MENU** , puis sur **+** pour sélectionner le menu **FEnE**.
- Appuyez sur **OK-boost** pour entrer dans ce menu.
- Appuyez sur **+** ou **-** pour activer la fonction (**oui**) ou la désactiver (**non**).
- Appuyez sur **OK-boost** pour valider ; l'icône  s'affiche quand la fonction est activée.
- Appuyez sur **MENU** pour sortir du menu.



Pendant la détection d'ouverture, **FEnE** s'affiche et l'icône  clignote.

Remarques importantes :

- Les variations anormales de température mesurées par la sonde du radiateur permettent de détecter l'ouverture ou la fermeture d'une fenêtre. La détection est effective quelques minutes après l'ouverture ou la fermeture de la fenêtre.
- La détection peut s'avérer inefficace si ces variations de température sont insuffisantes ou inopportunes. C'est le cas si :
 - L'écart de température entre l'intérieur et l'extérieur est insuffisant.
 - Le radiateur est trop loin de la fenêtre.
 - Le gradient thermique de la pièce ne permet pas de variations significatives de la température au niveau de la sonde du radiateur.
 - La température ambiante n'est pas stabilisée depuis au moins une heure avant l'ouverture de fenêtre.
 - Le réglage de température ou le mode ont été modifiés manuellement ou par un programme avant ou pendant la détection d'ouverture.

ABSENCE __

Cette fonction maintient le mode Hors-gel à 7,0°C pendant la durée de l'absence.

- Appuyez sur **MENU** , puis sur **+** pour sélectionner le menu **AbSE**.
- Appuyez sur **OK-boost** pour entrer dans ce menu.
- Appuyez sur **+** ou **-** pour choisir le nombre de jours d'absence de 1 jour (**1Jr**) à 99 jours (**99Jr**).
Le jour en cours est inclus dans les jours d'absence.
- Appuyez sur **OK-boost** pour activer la dérogation ; le nombre de jours restants s'affiche.
Le mode initial (Manuel ou Programme) est rétabli à minuit du dernier jour d'absence.
- Appuyez sur **MENU** pour annuler la dérogation.



Par exemple, si l'absence est programmée dans la journée du lundi pour 3 jours, l'appareil restera en mode Hors-gel jusqu'au mercredi soir minuit.

CONSOMMATION

Ce menu affiche les durées de consommation effectives du radiateur exprimées en pourcentage du temps total.

- Appuyez sur **MENU** , puis sur **-** pour sélectionner le menu **ConS**.
- Appuyez sur **OK-boost** pour entrer dans ce menu.
- Appuyez sur **+** ou **-** pour afficher successivement la durée de consommation du jour (**Jour**), d'hier (**HiEr**), de la semaine (**СЕПA**), du mois (**ПоiS**), de l'année (**AnnE**), et la remise à zéro (**rE in**) de toutes les durées de consommation.
- Appuyez sur **MENU** pour sortir du menu.



Exemple des consommations d'un radiateur de 1500 W :

- . de l'année : **AnnE** -> **E:06** (1500 W pendant 6% des 360 derniers jours),
soit 777,6 kW.h (= 777 600 W.h = 1500 x 360 x 24 x 0,06).
- . du mois : **ПоiS** -> **E:14** (1500 W pendant 14% des 30 derniers jours),
soit 151,2 kW.h (= 151 200 W.h = 1500 x 30 x 24 x 0,14).
- . de la semaine: **СЕПA** -> **E:21** (1500 W pendant 21% des 7 derniers jours),
soit 52,9 kW.h (= 52 920 W.h = 1500 x 7 x 24 x 0,21).
- . d'hier : **HiEr** -> **E:28** (1500 W pendant 28% de la journée précédente),
soit 10,1 kW.h (= 10 080 W.h = 1500 x 24 x 0,28).
- . d'aujourd'hui à 12h45 : **Jour** -> **E:32**
(1500 W pendant 32% du temps écoulé depuis minuit),
soit 6,1 kW.h (6120 W.h = 1500 x 12,75 (= 12h45) x 0,32).

CALIBRATION

Le calibrage compense l'éventuel décalage entre la température affichée par l'appareil et la température ambiante mesurée dans la pièce d'habitation. Ce décalage peut varier d'un radiateur à l'autre. Il doit être mesuré quand la température ambiante est stabilisée après au moins 2 heures de chauffage.

Le calibrage ne modifie ni la stabilité ni la précision de la température.

- Appuyez sur **MENU** , puis sur - sélectionner le menu **CAlib**.
- Appuyez sur **OK-boost** pour entrer dans ce menu.
- Appuyez sur **+** ou **-** pour régler le calibrage entre **-8°** et **8°**.
- Appuyez sur **OK-boost** pour valider le calibrage.
- Appuyez sur **MENU** pour sortir du menu.

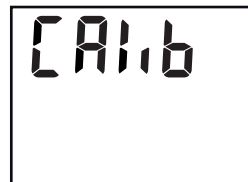

Par exemple, si l'appareil est réglé à 20° et si le thermomètre ambiant affiche 18°, le calibrage doit être de -2°.

Par exemple, si l'appareil est réglé à 20° et si le thermomètre ambiant affiche 22°, le calibrage doit être de 2°.

INITIALISATION USINE

Cette fonction remet tous les paramètres et réglages aux valeurs d'usine.

- Appuyez sur **MENU** , puis sur - pour sélectionner le menu **init**.
- Appuyez sur **OK-boost** pour entrer dans ce menu.
- Appuyez sur **+** ou **-** pour effectuer l'initialisation (**oui**) ou non (**non**).
- Appuyez sur **OK-boost** pour valider.

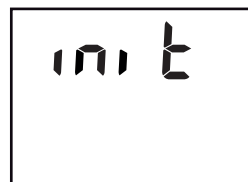

*L'initialisation est effective quand **FrAn** s'affiche 30 secondes plus tard.*

INFO

Les références du logiciel sont affichées.

- Appuyez sur **MENU** , puis sur - pour sélectionner le menu **inFo**.
- Appuyez sur **OK-boost** pour accéder aux informations.
- Appuyez sur **MENU** pour sortir du menu.

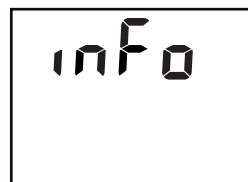

ORGANIGRAMME DES MENUS

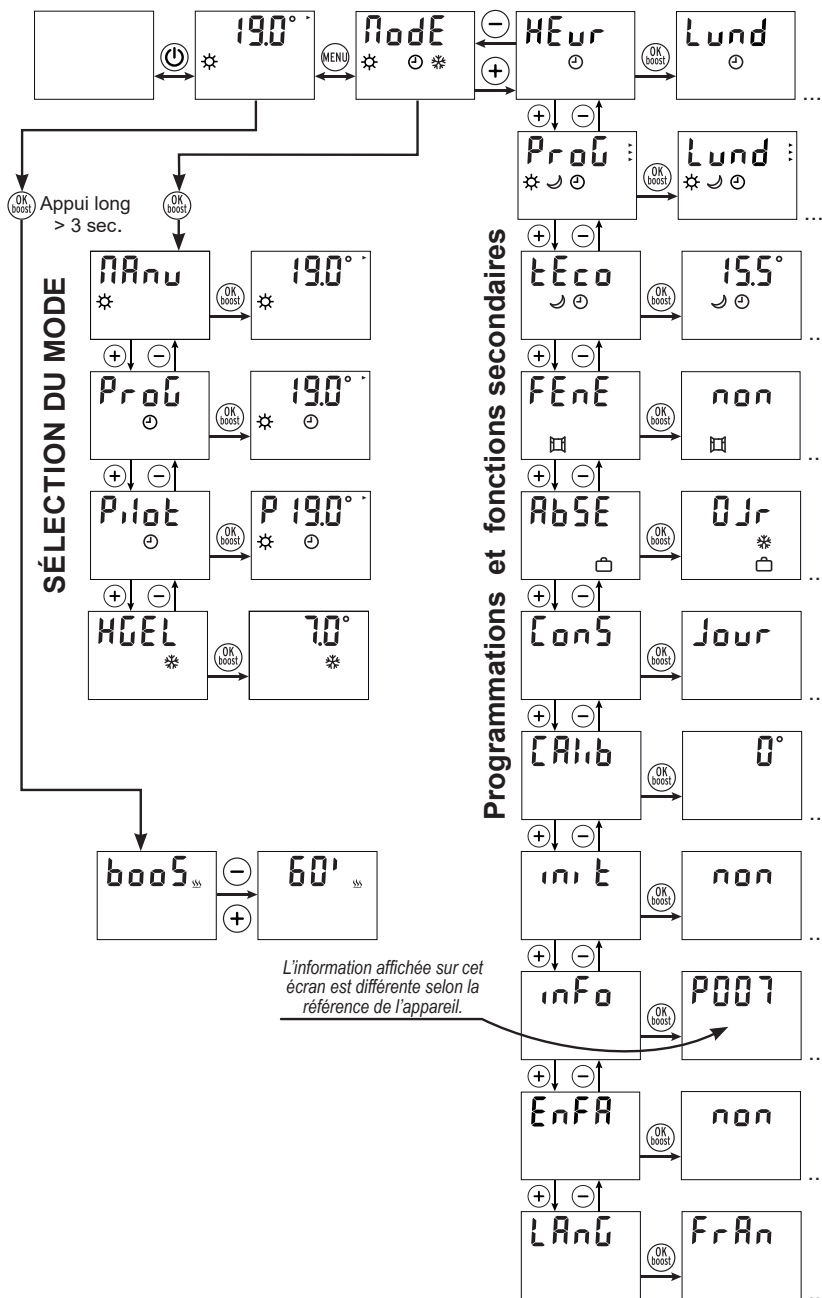

Problèmes & solutions

Problème	Solutions
- Les touches ne réagissent pas.	- Déverrouillez le clavier en appuyant 5 secondes sur la touche MENU .
- L'appareil n'affiche rien.	- Vérifiez qu'un disjoncteur ou un délesteur n'a pas coupé l'alimentation de l'appareil.
- L'appareil ne chauffe pas ou chauffe insuffisamment.	- Si l'icône ☀ (Confort) est affichée, augmentez avec la touche + le réglage de la température, si l'icône ☾ (ECO) est affichée, augmentez la température dans le menu tEco . - Désactivez la Détection de Fenêtre ouverte, la Sécurité Enfant et l'Absence. - Réglez la Calibration à 0. - Mettez en veille l'appareil quelques minutes pour réarmer la sécurité thermique.
- L'appareil chauffe en permanence ou chauffe trop.	- Arrêtez la Marche forcée. - Diminuez le réglage de la température. - Vérifiez l'absence de courant d'air à proximité. - Réglez la Calibration à 0.
- L'appareil continue de chauffer en dehors des plages horaires programmées.	<i>En dehors des plages horaires, l'appareil n'est pas à l'arrêt mais en température Eco.</i> - Diminuez la température ☾ (ECO) dans le menu tEco .
- Le fil pilote ne marche pas (<i>fonction disponible uniquement en France</i>).	- Sélectionnez le mode Pilot . - Vérifiez que le fil pilote est raccordé à un gestionnaire de fil pilote.
- La température Eco en mode Fil pilote est différente de la température réglée dans le menu tEco .	- La température Eco en mode Fil Pilote est fixée à 3,5°C en dessous de la température Confort. Elle n'est pas ajustable.
- L'icône ⏸ clignote en permanence.	<i>Il y a eu une coupure de courant.</i> - Réglez l'heure dans le menu HEur .
- L'icône ☀ ou l'icône ☾ clignote en permanence.	- La fonction Sécurité Enfant est activée.
- L'icône ⏏ clignote.	- C'est normal pendant la Marche forcée.
- "Er 1" clignote.	- Sonde de température défectueuse (ce défaut interdit la mise en marche de l'appareil).
- L'appareil dégage une odeur.	- Lors de la première mise en service ou après un arrêt prolongé, l'appareil peut dégager une odeur désagréable qui disparaît rapidement.

IMPORTANT : Si le problème persiste, disjoncez ou débranchez 15 secondes l'alimentation de l'appareil, puis vérifiez le fonctionnement.

Maintenance et nettoyage



IMPORTANT : déconnectez toujours la source d'alimentation avant tout nettoyage ou entretien.

- **Avertissement** : Ne jamais utiliser de détergent, d'agents chimiques ou de solvants car cela pourrait endommager les parties plastiques.
- **ATTENTION** : Laissez l'appareil refroidir complètement avant de le manipuler et de le nettoyer.
- Afin d'éviter tout risque d'incendie et/ou d'électrocution, ne faites pas couler de l'eau ni tout autre liquide à l'intérieur de l'appareil.
- Nettoyez la paroi extérieure de l'appareil en la frottant délicatement avec un chiffon doux et mouillé, avec ou sans solution savonneuse.
- Nettoyez régulièrement les grilles d'aération de l'appareil.

Protection de l'environnement



Ce produit est marqué du symbole du tri sélectif relatif aux déchets d'équipements électriques et électroniques.

Cela signifie que ce produit ne doit pas être mis au rebut avec les déchets ménagers mais doit être pris en charge par un système de collecte sélective conformément à la directive européenne 2012/19/UE.

Il sera ensuite soit recyclé soit démantelé afin de réduire les impacts sur l'environnement, les produits électriques et électroniques étant potentiellement dangereux pour l'environnement et la santé humaine en raison de la présence de substances dangereuses.

Pour plus de renseignements, vous pouvez contacter votre administration locale ou régionale.

Garantie

Ce produit bénéficie d'une garantie de 2 ans à partir de la date d'achat. La garantie couvre les pannes et dysfonctionnements de l'appareil dans le cadre d'une utilisation conforme à la destination du produit et aux informations du manuel d'utilisation.

Pour être pris en charge au titre de la garantie, la preuve d'achat est obligatoire (ticket de caisse ou facture) et le produit doit être complet avec l'ensemble de ses accessoires.

La clause de garantie ne couvre pas des détériorations provenant d'une usure normale, d'un manque d'entretien, d'une négligence, d'un montage défectueux, ou d'une utilisation inappropriée (chocs, non respect des préconisations d'alimentation électrique, stockage, conditions d'utilisation...).

Sont également exclues de la garantie les conséquences néfastes dues à l'emploi d'accessoires ou de pièces de rechange non d'origine, ou non adaptées, au démontage ou à la modification de l'appareil.

Le vendeur reste tenu des défauts de conformité du bien au contrat et des vices rédhibitoires dans les conditions prévues aux articles 1641 à 1649 du Code civil.

Spécifications techniques

- Alimentation : 230V ~ 50Hz
-  Classe II
- IP24 : Protégé contre les projections d'eau dans toutes les directions.
- Langue des menus : français, anglais.
- Programmation hebdomadaire : 21 programmes personnalisables.
- Fonctions : Ouverture fenêtre, Boost, Absence, Sécurité Enfant, Verrouillage touches.
- Consommation journalière, hebdomadaire, mensuelle et annuelle.
- Fil pilote 6 ordres.
- Arrêt du chauffage par mise en veille.

 : Conforme à toutes les directives européennes pertinentes.



IMPORTANT : Veuillez suivre les consignes de sécurité des pages 2 à 5

Fixer horizontalement l'appareil sur une paroi verticale sans l'incliner avec l'afficheur vers l'utilisateur. Toute autre position de l'appareil est potentiellement dangereuse.

Distances minimales sans obstacle :

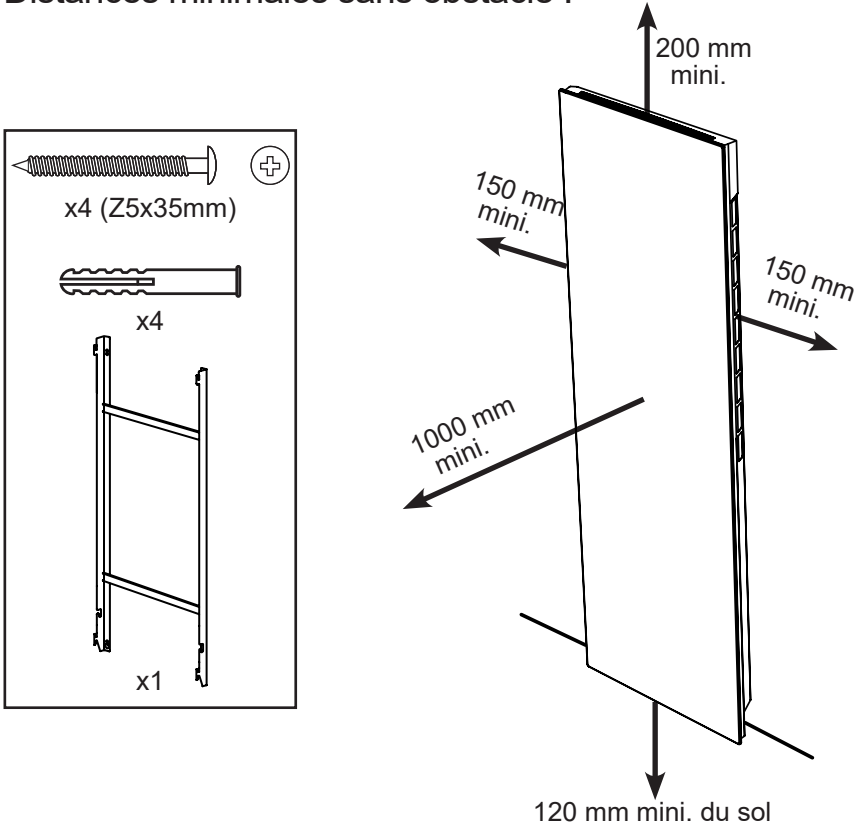

Les vis et chevilles fournies sont adaptées pour des supports de type plein. Pour tout autre type de support, veuillez utiliser les vis et chevilles adaptées.

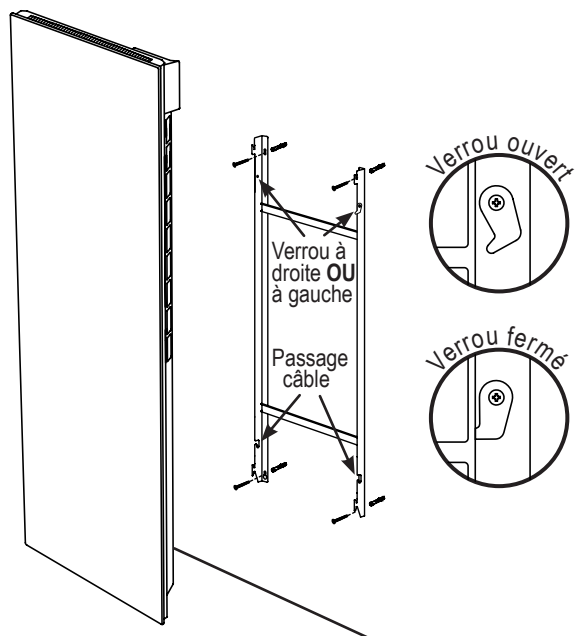
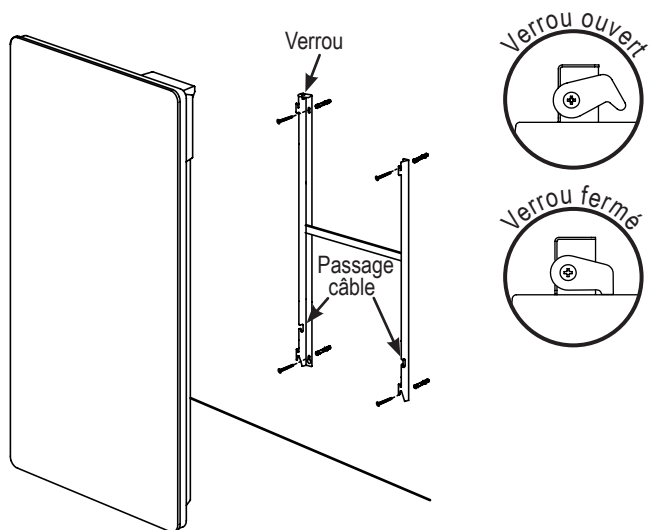

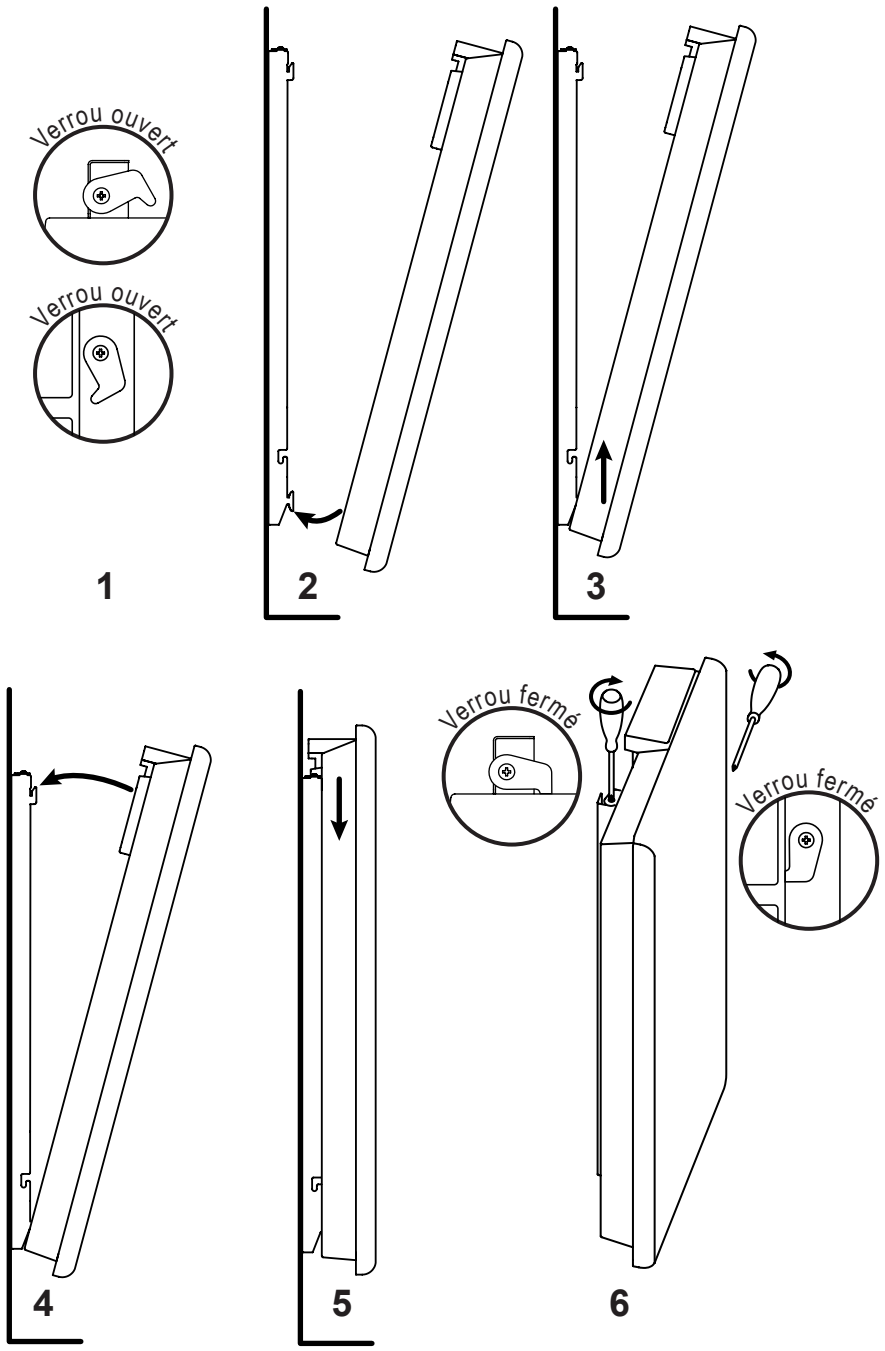



IMPORTANT : Veuillez suivre les consignes de sécurité des pages 2 à 5

- **MISE EN GARDE** : à faire installer par un professionnel selon la norme d'installation applicable dans chaque pays (NF C15-100 pour la France ou équivalent pour les autres pays)

RACCORDEMENT ÉLECTRIQUE

- **ATTENTION** : Raccordez les trois conducteurs du câble d'alimentation à un boîtier de raccordement en respectant le câblage ci-dessous :
 - Phase (230V~) : Marron
 - Neutre (230V~) : Bleu
 - Fil pilote : Noir (attention de ne pas le connecter à la terre).
- Si le fil pilote n'est pas raccordé, isolez son extrémité dénudée pour éviter tout contact électrique avec les autres fils ou le mur.
- L'appareil ne doit pas être raccordé sur une prise murale avec une fiche secteur.

