

# NOTICE du RADIATEUR

Référence	Puissance	EAN
HUL10CWT620	1000 W	3516215056284
HUL15CWT620	1500 W	3516215056291

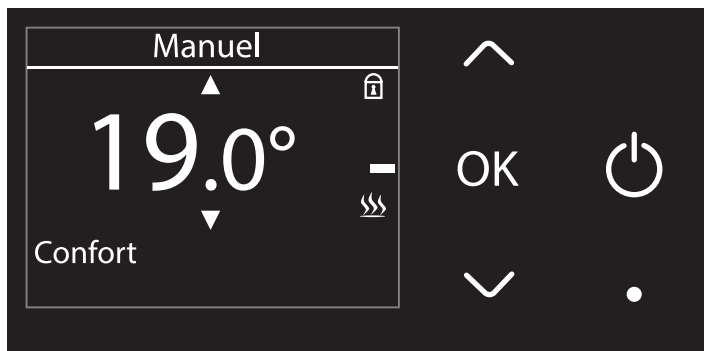

**Ce mode d'emploi est important pour votre sécurité.  
Lisez-le attentivement dans son intégralité avant  
d'utiliser l'appareil, et conservez-le pour pouvoir vous  
y référer ultérieurement.**

## SOMMAIRE

Sécurité	2-4
Utilisation	5-18
Maintenance et nettoyage	20
Protection de l'environnement	20
Garantie	21
Spécifications techniques	21-23
Installation	24-26



**IMPORTANT : CONSERVER CES INFORMATIONS  
POUR VOUS Y RÉFÉRER ULTÉRIEUREMENT.  
LIRE ATTENTIVEMENT.**

## **MERCJ DE BIEN VOULOIR LIRE LES CONSIGNES DE SÉCURITÉ AVANT D'UTILISER L'APPAREIL**

Avertissement : risque d'incendie, de chocs électriques, de blessures physiques et de dommages matériels.

Avant d'utiliser cet appareil, toujours suivre les consignes de sécurité lors du montage, de l'utilisation et de la maintenance.

### **CONSIGNES DE SÉCURITÉ (Utilisation)**

- Cet appareil peut être utilisé par des enfants âgés d'au moins 8 ans et par des personnes ayant des capacités physiques, sensorielles ou mentales réduites ou dénuées d'expérience ou de connaissance, s'ils (si elles) sont correctement surveillé(e)s ou si des instructions relatives à l'utilisation de l'appareil en toute sécurité leur ont été données et si les risques encourus ont été appréhendés. Les enfants ne doivent pas jouer avec l'appareil. Le nettoyage et l'entretien par l'utilisateur ne doivent pas être effectués par des enfants sans surveillance.
- Il convient de maintenir à distance les enfants de moins de 3 ans, à moins qu'ils ne soient sous une surveillance continue.
- Les enfants âgés entre 3 ans et 8 ans doivent uniquement mettre l'appareil en marche ou à l'arrêt, à condition que ce dernier ait été placé ou installé dans une position normale prévue et que ces enfants disposent d'une surveillance ou aient reçu des instructions quant à l'utilisation de l'appareil en toute sécurité et en comprennent bien les dangers potentiels.  
Les enfants âgés entre 3 ans et 8 ans ne doivent ni brancher, ni régler ni nettoyer l'appareil, et ni réaliser l'entretien de l'utilisateur.
- **ATTENTION** : Certaines parties de ce produit peuvent devenir très chaudes et provoquer des brûlures. Il faut prêter une attention particulière en présence d'enfants et de personnes vulnérables.

-  **MISE EN GARDE** : Pour éviter une surchauffe, ne pas couvrir l'appareil de chauffage.
- Si le câble d'alimentation est endommagé, il doit être remplacé par le fabricant, son service après vente ou des personnes de qualification similaire afin d'éviter un danger.
- L'appareil ne doit pas être utilisé à l'extérieur.
- L'appareil est uniquement destiné à un usage domestique. N'utilisez pas cet appareil à une finalité autre que celle pour laquelle il a été conçu.
- Ne faites pas fonctionner l'appareil dans une pièce où sont entreposés des liquides inflammables, solvants, vernis, et où peuvent exister des vapeurs inflammables.
- L'appareil doit être à une distance minimale d'un mètre d'objets et matériaux inflammables (rideau, literie, textile, papier, etc...)
- N'essayez pas de démonter cet appareil, de le réparer ou d'effectuer vous-même des modifications. Cet appareil ne contient aucune pièce utilisable séparément.
- Veuillez garder les emballages plastiques hors de portée des enfants.
- Les orifices d'entrée et de sortie d'air ne doivent en aucun cas être recouverts ou obstrués. N'insérez aucun objet dans ces orifices.
- N'exercez pas de pression ni de choc sur les parois de l'appareil.

### **CONSIGNES DE SÉCURITÉ (Installation)**

- Les informations relatives à l'installation de l'appareil sont données au chapitre Installation pages 24 à 26.
- L'appareil ne doit pas être placé juste en dessous d'une prise de courant.
- **AVERTISSEMENT** : Un moyen de déconnexion doit être prévu dans les canalisations fixes conformément aux règles d'installation.

- **ATTENTION** : Afin d'éviter tout danger dû au réarmement intempestif du coupe-circuit thermique, cet appareil ne doit pas être alimenté par l'intermédiaire d'un interrupteur externe, comme une minuterie, ou être connecté à un circuit qui est régulièrement mis sous tension et hors tension par le fournisseur d'électricité.
- **AVERTISSEMENT** : Cet appareil doit être utilisé uniquement comme appareil fixe. Il doit être fixé verticalement et solidement sur un mur vertical. Toute autre position est potentiellement dangereuse.
- L'appareil doit être alimenté par l'intermédiaire d'un dispositif à courant différentiel résiduel (DDR) ayant un courant différentiel de fonctionnement assigné ne dépassant pas 30 mA.
- **AVERTISSEMENT** : si cet appareil est installé dans une salle de bain, il doit être installé uniquement dans le volume 2 et hors volume de la salle de bain conformément aux exigences de la norme française d'installation électrique NF C 15-100.
- **Note** : Le schéma ci-dessous est donné uniquement à titre d'exemple. Nous vous suggérons de contacter un électricien professionnel pour toute aide.

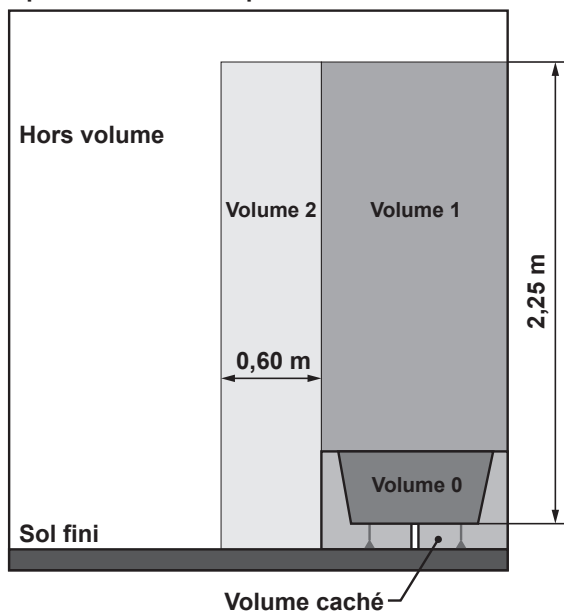

## Les commandes

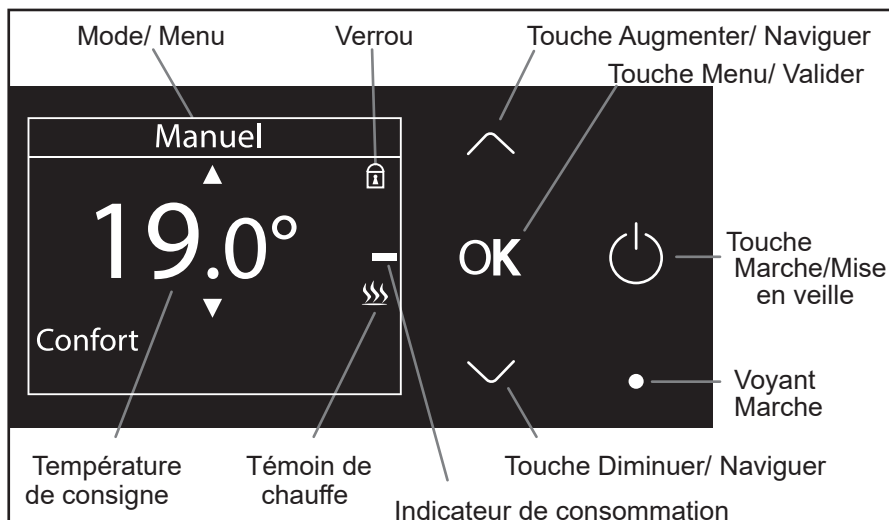

Les touches sensibles réagissent au contact d'un doigt.

Pour obtenir une répétition rapide, maintenez le doigt appuyé sur la touche **▲** ou **▼**.

### MARCHE / MISE EN VEILLE DU CHAUFFAGE

- Appuyez sur la touche **⏻** pour mettre en marche le chauffage : un bip sonore est émis et le voyant Marche sous le touche **⏻** s'allume.
- Appuyez sur la touche **⏻** pour arrêter le chauffage (mise en veille) : trois bip sont émis et le voyant Marche sous le touche **⏻** s'éteint.

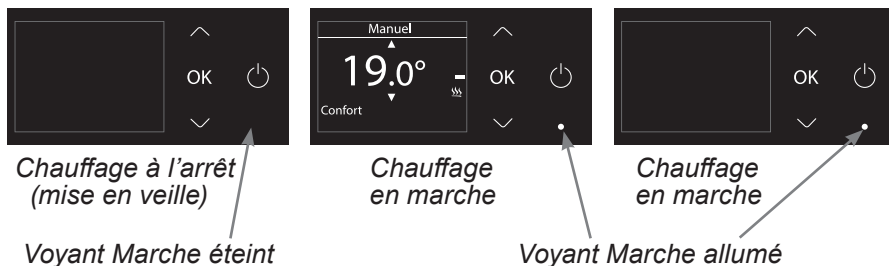

L'écran s'éteint après quelques secondes sans action sur les touches. Il se rallume dès l'appui sur une touche.

## RÉGLAGE DE LA TEMPÉRATURE CONFORT

- Appuyez sur la touche **▲** ou **▼** pour augmenter ou diminuer la température de consigne Confort.
- *La température de Confort est réglable de 13,5°C à 30°C par pas de 0,5°C. En cas de limitation, diminuez la température ECO car la température Confort doit toujours être supérieure à la température ECO.*
- *L'indicateur comportemental sensibilise sur le risque de surconsommation. Sa couleur change en fonction de la température de consigne :*
  - Vert (conseillé) : température en dessous de 19,5°C*
  - Jaune : température de 19,5°C à 21,5°C*
  - Orange : température de 22,0°C à 24,0°C*
  - Rouge : température au dessus de 24,0°C*



## SÉLECTION DU MENU

- Appuyez sur la touche **OK** pour afficher **MENU**.
- Appuyez sur la touche **▲** ou **▼** pour sélectionner un des menus suivants :
  - **Modes**: Manuel, Programme, EcoPilote, Fil Pilote, Hors-Gel.
  - **Informations**: Aide, Réinitialisation usine, Version, Consommations.
  - **Réglages**: Réglage Temp. Eco, Calibrage, Langue, Jour/Heure, Programmation.
  - **Fonctions**: Dérogation, Dét.Fenêtre, Absence, Verrouillage.
  - **Retour** : Retour au menu précédent.
- Appuyez sur la touche **OK** pour accéder au menu sélectionné.

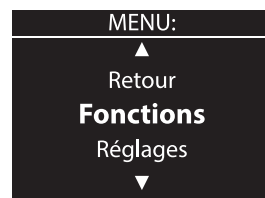
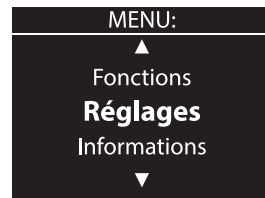
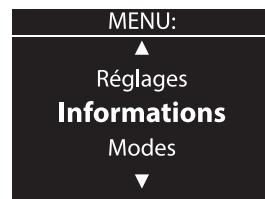
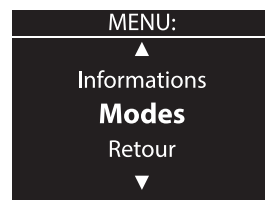

## Menu Modes

### SÉLECTION DU MODE

- Appuyez sur la touche **OK** pour afficher **MENU**.
- Appuyez sur la touche **Λ** pour sélectionner **Modes**.
- Appuyez sur la touche **OK** pour valider.
- Appuyez sur la touche **Λ** ou **V** pour sélectionner un des modes suivants :

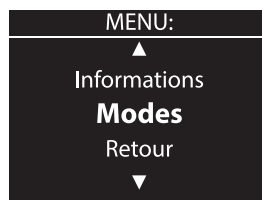

- **Manuel** : Température Confort réglable de la température Eco + 0,5°C jusqu'à 30°C (voir § Réglage Température Eco).
- **Programme** : Programmation hebdomadaire préalablement réglée (voir chapitre Programmation hebdomadaire).
- **EcoPilote** : Programmation simplifiée quotidienne.
- **Fil Pilote\*** : Programmation par Fil Pilote (les programmations hebdomadaire et EcoPilote sont désactivées).
- **Hors-Gel** : Température de 7°C non réglable.
- **Retour** : Retour au menu précédent.

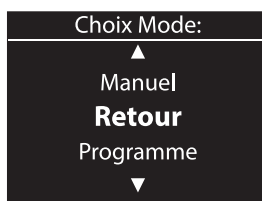

- Appuyez sur la touche **OK** pour valider.

\* *Le Fil Pilote permet de piloter le chauffage à distance en le raccordant à un gestionnaire de fil pilote (non fourni). Il peut transmettre les 6 ordres suivants :*

- *Confort* : température Confort réglée sur l'appareil.
- *Confort -1* : température Confort moins 1°C.
- *Confort -2* : température Confort moins 2°C.
- *Eco* : température Confort moins 3,5°C (non réglable en mode Fil pilote).
- *Hors-Gel* : température Hors-gel de 7°C.
- *Arrêt* : arrêt du chauffage (mise en veille).

## PROGRAMMATION ECOPILOTE

*La programmation quotidienne EcoPilot se règle directement depuis le mode EcoPilot.*

- Appuyez sur la touche **OK** pour afficher **MENU**.
- Appuyez sur la touche **Λ** pour sélectionner **Modes**.
- Appuyez sur la touche **Λ** ou **V** pour sélectionner **EcoPilot**.
- Appuyez sur la touche **Λ** ou **V** pour sélectionner un des 4 programmes pré-réglés :
  - . **Matin** : Température Confort de 6h à 8h.
  - . **Soir** : Température Confort de 17h à 22h.
  - . **Matin et Soir** : Température Confort de 6h à 8h et de 17h à 22h.
  - . **Journée** : Température Confort de 7h à 23h.
- Appuyez sur **OK** pour valider.

*En dehors de ces plages horaires, la température Eco (économique) est activée.*

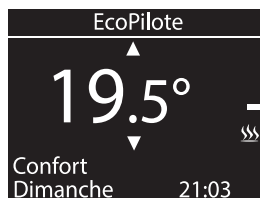
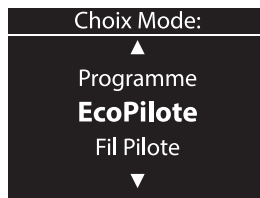



## Menu Fonctions

### FONCTION VERROUILLAGE DES TOUCHES

*Les touches sont verrouillées, hormis la touche  qui n'est jamais verrouillée.*

- Appuyez sur **OK** pour afficher **MENU**.
- Appuyez sur **V** pour sélectionner **Fonctions**.
- Appuyez sur **OK** pour valider.
- Appuyez sur **Λ** pour sélectionner **Verrouillage**.
- Appuyez sur **OK** pour valider.
- Appuyez sur **Λ** pour régler **Actif** (verrouillé) ou **Inactif** (déverrouillé).
- Appuyez sur **OK** pour valider.

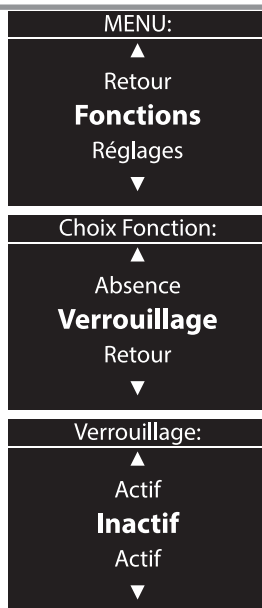

### FONCTION DÉROGATION

*La Dérogation modifie la température de consigne pendant une durée réglable. A la fin de cette durée, le thermostat revient au mode et à la température précédemment réglés.*

- Appuyez sur **OK** pour afficher **MENU**.
- Appuyez sur **V** pour sélectionner **Fonctions**.
- Appuyez sur **OK** pour valider.
- Appuyez sur **V** pour sélectionner **Dérogation**.
- Appuyez sur **OK** pour valider.
- Appuyez sur **Λ** ou **V** pour régler la durée de dérogation ou l'arrêt.
- Appuyez sur **OK** pour valider.
- Appuyez sur **Λ** ou **V** pour régler la température pendant la durée de dérogation.
- Appuyez sur **OK** pour valider.

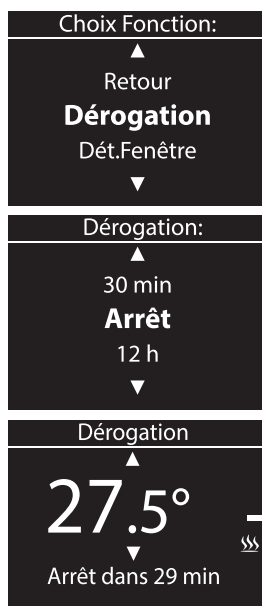

*L'arrêt puis la remise en marche du chauffage annule la fonction dérogation.*

## **FONCTION DÉTECTION D'OUVERTURE DE FENÊTRE**

*Cette fonction met automatiquement le chauffage à l'arrêt quand une fenêtre est détectée ouverte et revient au mode initial quand la fenêtre est détectée refermée.*

- Appuyez sur **OK** pour afficher **MENU**.
- Appuyez sur **V** pour sélectionner **Fonctions**.
- Appuyez sur **OK** pour valider.
- Appuyez sur **Λ** pour sélectionner **Dét.Fenêtre**.
- Appuyez sur **OK** pour valider.
- Appuyez sur **Λ** pour régler **Auto** (automatique) ou **Arrêt** (arrêt de la fonction).
- Appuyez sur **OK** pour valider.

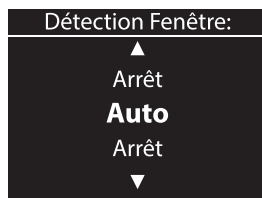
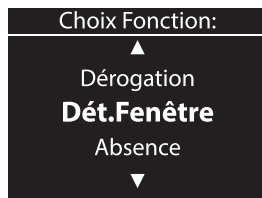

### Remarques importantes :

- *La sonde de température du radiateur détecte l'ouverture ou la fermeture d'une fenêtre en mesurant les variations anormales de température. La détection est effective plusieurs minutes après l'ouverture de la fenêtre.*
- *La détection peut s'avérer inefficace si ces variations de température sont insuffisantes ou inopportunes. C'est le cas si :*
  - *L'écart de température entre l'intérieur et l'extérieur est insuffisant.*
  - *Le radiateur est trop loin de la fenêtre.*
  - *Le gradient thermique de la pièce ne permet pas de variations significatives de la température au niveau de la sonde du radiateur.*
  - *La température ambiante n'est pas stabilisée depuis au moins une heure avant l'ouverture de fenêtre.*
  - *Le réglage de température ou le mode ont été modifiés manuellement ou par un programme avant ou pendant la détection d'ouverture.*

**FONCTION ABSENCE**

*Cette fonction maintient en mode Hors-gel à 7°C pendant une absence prolongée, puis revient aux réglages initiaux.*

- Appuyez sur **OK** pour afficher **MENU**.
- Appuyez sur **V** pour sélectionner **Fonctions**.
- Appuyez sur **OK** pour valider.
- Appuyez sur **Λ** ou **V** pour sélectionner **Absence**.
- Appuyez sur **OK** pour valider.
- Appuyez sur **Λ** ou **V** pour régler le nombre de jours d'absence de 1 à 90 jours.
- Appuyez sur **OK** pour valider.

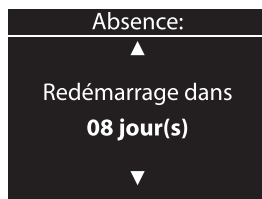

- . *Le jour en cours est compté dans les jours d'absence.*
- . *L'arrêt puis la remise en marche du chauffage annule la fonction Absence.*
- . *Le réglage initial est rétabli à minuit du dernier jour d'absence. Par exemple, si l'absence est programmée dans la journée du lundi pour 3 jours, l'appareil restera en mode Hors-gel jusqu'au mercredi soir minuit.*

## Menu Réglages

### RÉGLAGE LANGUE

- Appuyez sur **OK** pour afficher **MENU**.
- Appuyez sur **Λ** ou **V** pour sélectionner **Réglages**.
- Appuyez sur **OK** pour valider.
- Appuyez sur **Λ** ou **V** pour sélectionner **Langue**.
- Appuyez sur **OK** pour valider.
- Appuyez sur **Λ** ou **V** pour régler la langue des menus.
- Appuyez sur **OK** pour valider.

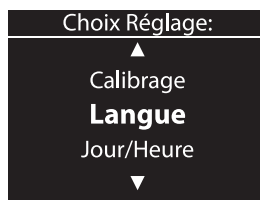

### RÉGLAGE JOUR/HEURE (Mise à l'heure)

*L'horloge de la programmation a une autonomie de 20 heures quand l'appareil n'est plus alimenté.*

- Appuyez sur **OK** pour afficher **MENU**.
- Appuyez sur **Λ** ou **V** pour sélectionner **Réglages**.
- Appuyez sur **OK** pour valider.
- Appuyez sur **Λ** ou **V** pour sélectionner **Jour/Heure**.
- Appuyez sur **OK** pour valider.
- Appuyez sur **Λ** ou **V** pour régler le jour.
- Appuyez sur **OK** pour valider.
- Appuyez sur **Λ** ou **V** pour régler l'heure.
- Appuyez sur **OK** pour valider.
- Appuyez sur **Λ** ou **V** pour régler les minutes.
- Appuyez sur **OK** pour valider.

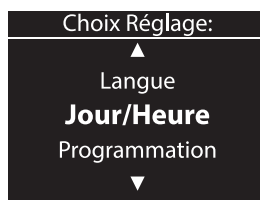

## RÉGLAGE PROGRAMMATION HEBDOMADAIRE

- La mise à l'heure doit être effectuée avant toute programmation.
- Chaque jour de la semaine possède son propre programme comportant de 0 à 3 plages horaires durant lesquelles la température Confort est activée. En dehors de ces plages horaires, la température Eco (économique) est activée.
- Les 3 plages horaires doivent être programmées dans l'ordre chronologique (la plage de gauche pour les horaires les plus matinaux et la plage de droite pour les horaires les plus tardifs).
- Chaque plage est programmable de 00:00 à 23:50 par pas de 10 minutes.
- Le réglage d'une plage horaire chevauchant la plage horaire précédente ou suivante désactive cette dernière.

### MODIFIER LES PROGRAMMES

- Appuyez sur **OK** pour afficher **MENU**.
- Appuyez sur **Λ** ou **V** pour sélectionner **Réglages**.
- Appuyez sur **OK** pour valider.
- Appuyez sur **Λ** pour sélectionner **Programmation**.
- Appuyez sur **OK** pour valider.
- Appuyez sur **Λ** ou **V** pour régler le jour du programme.
- Appuyez sur **OK** pour valider.
- Appuyez sur **Λ** ou **V** pour régler l'heure de début de la première plage horaire.
- Appuyez sur **OK** pour valider.
- Appuyez sur **Λ** ou **V** pour régler l'heure de fin de la première plage horaire.
- Appuyez sur **OK** pour valider.

*Continuez cette procédure pour programmer les 2 autres plages horaires.*

- Pour quitter la programmation, appuyez sur **OK** quand **Retour** est sélectionné en bas de l'écran.

*Recommencez la procédure pour programmer un autre jour de la semaine.*

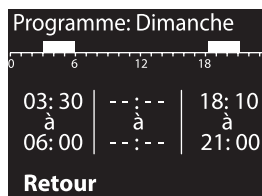
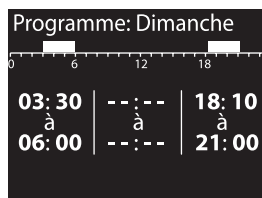
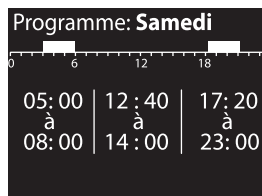

**COPIER UN PROGRAMME**

*Un programme peut être copié sur un ou plusieurs jours de la semaine.*

- Appuyez sur **Λ** ou **V** pour sélectionner le jour à copier.
- Appuyez sur **OK** pour valider.
- Appuyez plusieurs fois sur **OK** jusqu'à sélectionner **Retour** en bas de l'écran.
- Appuyez sur **Λ** ou **V** pour sélectionner le jour sur lequel copier.
- Appuyez sur **OK** pour valider.
- Appuyez sur **Λ** ou **V** pour sélectionner un autre jour sur lequel copier.
- Appuyez sur **OK** pour valider.
- Pour quitter la programmation, appuyez sur **OK** quand **Retour** est sélectionné en bas de l'écran.

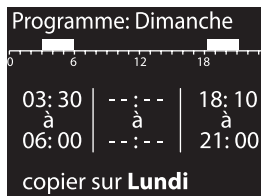
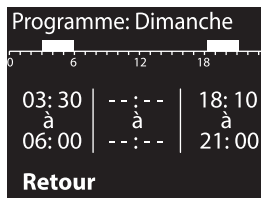
**DÉSACTIVER UN PROGRAMME OU UNE PLAGE HORAIRE**

- Appuyez sur **Λ** ou **V** pour sélectionner le programme.
- Appuyez sur **OK** pour valider.
- Appuyez plusieurs fois sur **OK** jusqu'à sélectionner la plage horaire à désactiver.
- Appuyez sur **Λ** ou **V** pour régler l'heure de début identique à l'heure de fin.
- Appuyez sur **OK** pour valider.
- Pour quitter la programmation, appuyez sur **OK** quand **Retour** est sélectionné en bas de l'écran.

*Un programme est désactivé quand ses 3 plages horaires sont désactivées :*

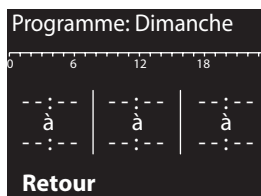

## RÉGLAGE TEMPÉRATURE ECO

La température Eco (économique) est réglable de 13°C à 19°C. Elle est utilisée dans les modes EcoPilote et Programme en dehors des plages horaires qui sont programmées en température Confort.

**IMPORTANT** : la température Confort peut être réglée dans le mode **Manuel**, ou dans les modes programmes quand la température Confort est activée.

- Appuyez sur **OK** pour afficher **MENU**.
- Appuyez sur **Λ** ou **V** pour sélectionner **Réglages**.
- Appuyez sur **OK** pour valider.
- Appuyez sur **Λ** ou **V** pour sélectionner **Temp.Eco**.
- Appuyez sur **OK** pour valider.
- Appuyez sur **Λ** ou **V** pour régler la température Eco.
- Appuyez sur **OK** pour valider.

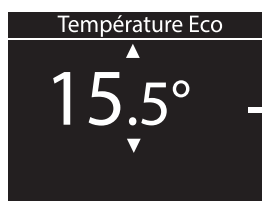
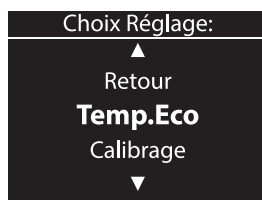

## RÉGLAGE CALIBRAGE

Le calibrage compense l'éventuel décalage entre la température affichée par l'appareil et la température ambiante mesurée dans la pièce d'habitation. Ce décalage peut varier d'un radiateur à l'autre.

Ce décalage doit être mesuré quand la température ambiante est stabilisée après au moins 2 heures de chauffage.

Ce calibrage ne modifie ni la stabilité ni la précision de la température obtenue.

- Appuyez sur **OK** pour afficher **MENU**.
- Appuyez sur **Λ** ou **V** pour sélectionner **Réglages**.
- Appuyez sur **OK** pour valider.
- Appuyez sur **Λ** ou **V** pour sélectionner **Calibrage**.
- Appuyez sur **OK** pour valider.
- Appuyez sur **Λ** ou **V** pour régler le décalage.
- Appuyez sur **OK** pour valider.

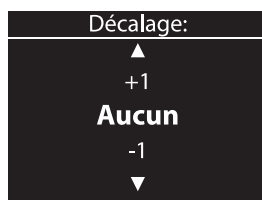
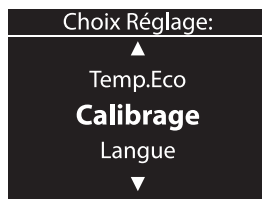

Par exemple, si l'appareil est réglé à 20°C et si le thermomètre ambiant affiche 18°C, le décalage doit être réglé à -2°C.

Par exemple, si l'appareil est réglé à 20°C et si le thermomètre ambiant affiche 22°C, le décalage doit être réglé à +2°C.

## Menu Informations

### CONSOMMATIONS

*Ce menu affiche les durées de consommation effectives du radiateur.*

*Elles sont données en pourcentage.*

- Appuyez sur **OK** pour afficher **MENU**.
- Appuyez sur **Λ** ou **V** pour sélectionner **Informations**.
- Appuyez sur **OK** pour valider.
- Appuyez sur **Λ** ou **V** pour sélectionner **Consommations**.
- Appuyez sur **OK** pour valider.

- Appuyez sur **OK** pour quitter le menu.

*La durée de consommation d'une journée débute à minuit.*

*Exemple pour un radiateur de 1500 W à 12h30 :*

- **Aujourd'hui: 32%** à 12h30  
(1500 W pendant 32% du temps écoulé depuis minuit),  
soit 6 kW.h ( $6000 \text{ W.h} = 1500 \times 12,5 (= 12:30) \times 0,32$ ).
- **Hier: 28%** (1500 W pendant 28% de la journée précédente),  
soit 10,1 kW.h ( $= 10080 \text{ W.h} = 1500 \times 24 \times 0,28$ ).
- **Semaine: 21%** (1500 W pendant 21% des 7 derniers jours),  
soit 52,9 kW.h ( $= 52920 \text{ W.h} = 1500 \times 7 \times 24 \times 0,21$ ).
- **Mois: 14%** (1500 W pendant 14% des 30 derniers jours),  
soit 151,2 kW.h ( $= 151200 \text{ W.h} = 1500 \times 30 \times 24 \times 0,14$ ).
- **Année: 06%** (1500 W pendant 6% des 360 derniers jours),  
soit 777,6 kW.h ( $= 777600 \text{ W.h} = 1500 \times 360 \times 24 \times 0,06$ ).

Choix Information:



Version

**Consommations**

Retour



Consommations:

Aujourd'hui: 32%

Hier: 28%

Semaine: 21%

Mois: 14%

Année: 06%

### AIDE

*Les principaux problèmes et leurs solutions sont disponibles dans ce menu (voir liste ci-dessous).*

- Appuyez sur **OK** pour afficher **MENU**.
- Appuyez sur **Λ** ou **V** pour sélectionner **Informations**.
- Appuyez sur **OK** pour valider.

Choix Information:



Retour

**Aide**

Réinitialisation usine





- Appuyez sur **Λ** ou **V** pour sélectionner **Aide**.
- Appuyez sur **OK** pour valider.
- Appuyez sur **Λ** ou **V** pour sélectionner un problème.
- Appuyez sur **OK** pour valider.
- Appuyez sur **Λ** ou **V** pour faire défiler le texte des solutions proposées.
- Appuyez sur **OK** pour sélectionner un autre problème ou quitter le menu.



Problèmes	Solutions
- Les touches ne fonctionnent plus.	- Appuyez sur OK pour déverrouiller les touches. - Eloignez votre main quelques secondes pour un recalibrage automatique de la sensibilité. <i>Par mesure de sécurité, la sensibilité des touches tactiles est réduite en cas de perturbations.</i>
- L'appareil n'affiche rien.	- Vérifiez qu'un disjoncteur ou un délesteur ne coupe pas l'alimentation de l'appareil.
- L'appareil ne chauffe pas.	- Augmentez la température de consigne.
- L'appareil chauffe en permanence.	- Abaissez la température de consigne. - Vérifiez l'absence de courant d'air à proximité.
- Le Fil Pilote ne marche pas.	- Vérifiez que le fil pilote de l'appareil est connecté à un gestionnaire de fil pilote externe. - Programmez le gestionnaire de fil pilote.
- L'appareil continue de chauffer en dehors des plages horaires programmées.	<i>En dehors des plages horaires, l'appareil n'est pas à l'arrêt mais en mode Eco.</i> - Abaissez la température Eco.
- Les solutions proposées n'ont pas éliminé le problème.	- Effectuez une <b>Réinitialisation usine</b> accessible dans le menu <b>Informations</b> . - Coupez temporairement l'alimentation de l'appareil.
- L'appareil émet une odeur.	<i>Lors de la première mise en service ou après un arrêt prolongé, l'appareil peut émettre une odeur désagréable qui disparaît rapidement.</i>

## VERSION

*Cet écran affiche les références du matériel et du logiciel et la durée sous tension de l'appareil.*

- Appuyez sur **OK** pour afficher **MENU**.
- Appuyez sur **Λ** ou **V** pour sélectionner **Informations**.
- Appuyez sur **OK** pour valider.
- Appuyez sur **Λ** ou **V** pour sélectionner **Version**.
- Appuyez sur **OK** pour valider.
- Appuyez sur **OK** pour quitter le menu.



## RÉINITIALISATION USINE

*La réinitialisation usine remet tous les paramètres et réglages aux valeurs d'usine.*

- Appuyez sur **OK** pour afficher **MENU**.
- Appuyez sur **Λ** ou **V** pour sélectionner **Informations**.
- Appuyez sur **OK** pour valider.
- Appuyez sur **Λ** ou **V** pour sélectionner **Réinitialisation usine**.
- Appuyez sur **OK** pour valider.
- Appuyez sur **Λ** ou **V** pour sélectionner **oui** ou **non**.
- Appuyez sur **OK** pour valider.

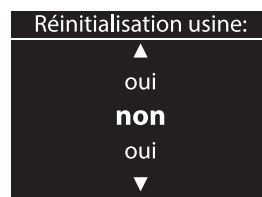
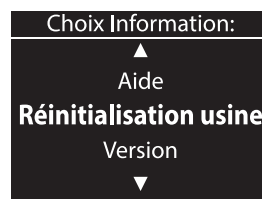

## CONSEILS D'UTILISATION

- *La puissance de chauffage est maximale tant que la température de consigne n'est pas atteinte. La montée en température de la pièce d'habitation n'est donc pas plus rapide en augmentant la température de consigne.*
- *Attendez quelques heures que la température ambiante de la pièce se stabilise avant d'ajuster le réglage de température.*
- *Nettoyez régulièrement les grilles d'entrée et de sortie d'air dès qu'elles commencent à s'encrasser.*
- *Tous les réglages et programmations sont rétablis sans modification après une coupure de courant.*
- *Pendant une coupure de courant, l'horloge du programmeur a une autonomie de 20 heures.*

## Plan des menus

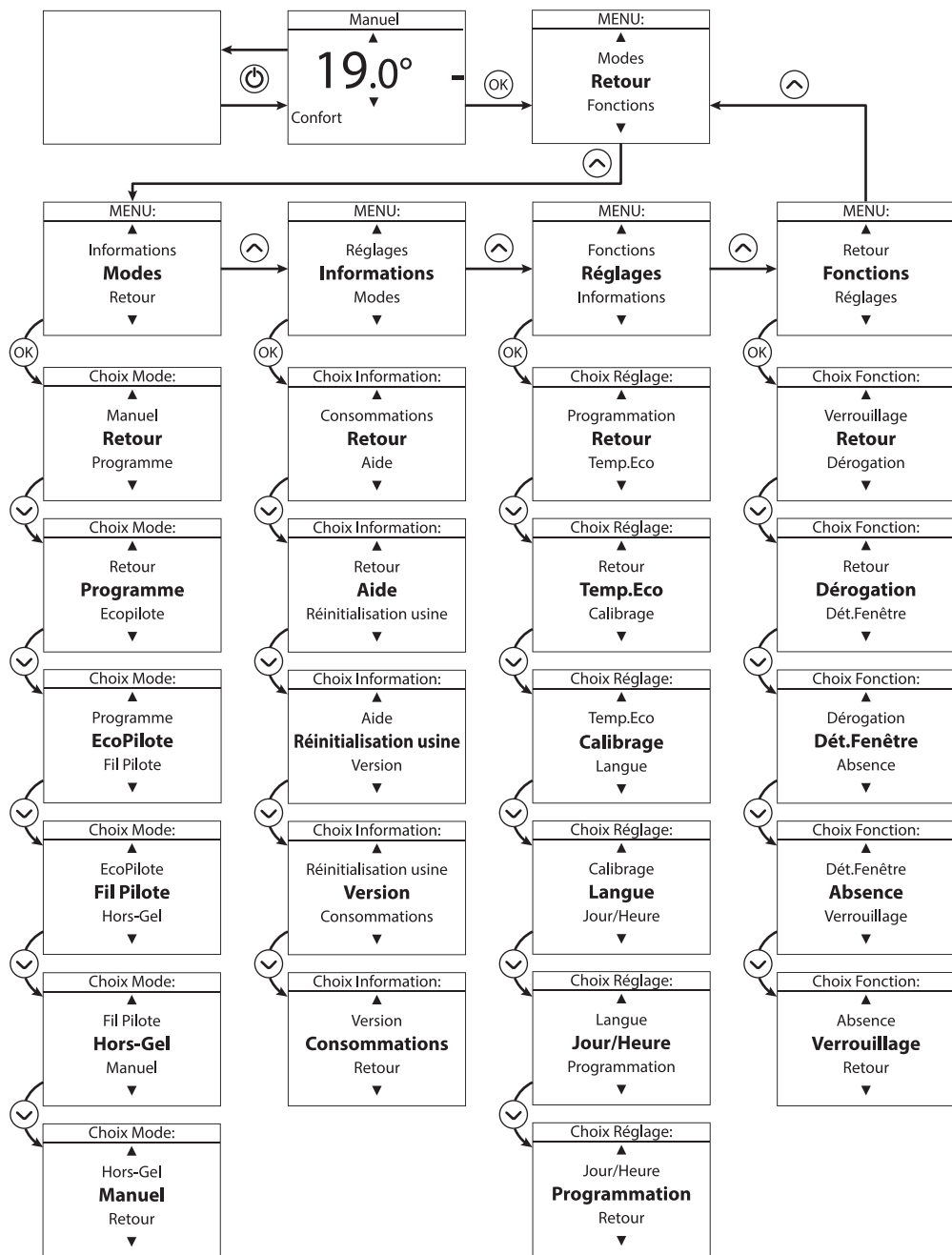

## Maintenance et nettoyage



**IMPORTANT** : déconnectez toujours la source d'alimentation avant tout nettoyage ou entretien.

- **Avertissement** : Ne jamais utiliser de détergent, d'agents chimiques ou de solvants car cela pourrait endommager les parties plastiques.
- **ATTENTION** : Laissez l'appareil refroidir complètement avant de le manipuler et de le nettoyer.
- Afin d'éviter tout risque d'incendie et/ou d'électrocution, ne faites pas couler de l'eau ni tout autre liquide à l'intérieur de l'appareil.
- Nettoyez la paroi extérieure de l'appareil en la frottant délicatement avec un chiffon doux et mouillé, avec ou sans solution savonneuse.
- Nettoyez régulièrement les grilles d'aération de l'appareil.

## Protection de l'environnement



Ce produit est marqué du symbole du tri sélectif relatif aux déchets d'équipements électriques et électroniques.

Cela signifie que ce produit ne doit pas être mis au rebut avec les déchets ménagers mais doit être pris en charge par un système de collecte sélective conformément à la directive européenne 2012/19/UE.

Il sera ensuite soit recyclé soit démantelé afin de réduire les impacts sur l'environnement, les produits électriques et électroniques étant potentiellement dangereux pour l'environnement et la santé humaine en raison de la présence de substances dangereuses.

Pour plus de renseignements, vous pouvez contacter votre administration locale ou régionale.

yyWxx : Code de la date de fabrication; année de fabrication (20yy) et semaine de fabrication (Wxx).

## Garantie

Ce produit bénéficie d'une garantie de 2 ans à partir de la date d'achat.

La garantie couvre les pannes et dysfonctionnements de l'appareil dans le cadre d'une utilisation conforme à la destination du produit et aux informations du manuel d'utilisation.

Pour être pris en charge au titre de la garantie, la preuve d'achat est obligatoire (ticket de caisse ou facture) et le produit doit être complet avec l'ensemble de ses accessoires.

La clause de garantie ne couvre pas des détériorations provenant d'une usure normale, d'un manque d'entretien, d'une négligence, d'un montage défectueux, ou d'une utilisation inappropriée (chocs, non respect des préconisations d'alimentation électrique, stockage, conditions d'utilisation...).

Sont également exclues de la garantie les conséquences néfastes dues à l'emploi d'accessoires ou de pièces de rechange non d'origine, ou non adaptées, au démontage ou à la modification de l'appareil.

Le vendeur reste tenu des défauts de conformité du bien au contrat et des vices rédhibitoires dans les conditions prévues aux articles 1641 à 1649 du Code civil.

## Spécifications techniques

Puissance	Références
1000 W	HUL10CWT620
1500 W	HUL15CWT620

- Alimentation : 230V ~ 50Hz
-  Classe II
- IP24 : Protégé contre les projections d'eau dans toutes les directions.
- Grand écran couleur avec touches tactiles
- Multilingue
- Programmation hebdomadaire
- Programmation simplifiée journalière
- 20 heures d'autonomie
- Fil Pilote 6 ordres
- Fonctions Verrouillage, Ouverture fenêtre, Dérogation, Absence.
- Consommations journalière, hebdomadaire, mensuelle et annuelle.
- Arrêt du chauffage par mise en veille

 : Conforme à toutes les directives européennes pertinentes.

## Exigences d'informations applicables aux dispositifs de chauffage décentralisés électriques

Référence(s) du modèle : HUL10CWT620					
Caractéristique	Symbole	Valeur	Unité	Caractéristique	Unité
<b>Puissance thermique</b>				<b>Type d'apport de chaleur, pour les dispositifs de chauffage décentralisés électriques à accumulation uniquement (sélectionner un seul type)</b>	
Puissance thermique nominale	$P_{nom}$	1,0	kW	contrôle thermique manuel de la charge avec thermostat intégré	non
Puissance thermique minimale (indicative)	$P_{min}$	n.d.	kW	contrôle thermique manuel de la charge avec réception d'informations sur la température de la pièce et/ou extérieure	non
Puissance thermique maximale continue	$P_{max,c}$	1,0	kW	contrôle thermique électronique de la charge avec réception d'informations sur la température de la pièce et/ou extérieure	non
				puissance thermique réglable par ventilateur	non
<b>Consommation d'électricité auxiliaire</b>				<b>Type de contrôle de la puissance thermique/de la température de la pièce (sélectionner un seul type)</b>	
À la puissance thermique nominale	$eI_{max}$	0	kW	contrôle de la puissance thermique à un palier, pas de contrôle de la température de la pièce	non
À la puissance thermique minimale	$eI_{min}$	0	kW	contrôle à deux ou plusieurs paliers manuels, pas de contrôle de la température de la pièce	non
En mode veille	$eI_{SB}$	0,000	kW	contrôle de la température de la pièce avec thermostat mécanique	non
				contrôle électronique de la température de la pièce	non
				contrôle électronique de la température de la pièce et programmateur journalier	non
				contrôle électronique de la température de la pièce et programmateur hebdomadaire	oui
				<b>Autres options de contrôle (sélectionner une ou plusieurs options)</b>	
				contrôle de la température de la pièce, avec détecteur de présence	non
				contrôle de la température de la pièce, avec détecteur de fenêtre ouverte	oui
				option contrôle à distance	non
				contrôle adaptatif de l'activation	non
				limitation de la durée d'activation	non
				capteur à globe noir	non
Coordonnées de contact		Texas de France 220 rue Gustave Eiffel Z.I. Les Milles 13854 Aix-en-Provence cedex 03 France			

## Exigences d'informations applicables aux dispositifs de chauffage décentralisés électriques

Référence(s) du modèle : HUL15CWT620					
Caractéristique	Symbole	Valeur	Unité	Caractéristique	Unité
<b>Puissance thermique</b>				<b>Type d'apport de chaleur, pour les dispositifs de chauffage décentralisés électriques à accumulation uniquement (sélectionner un seul type)</b>	
Puissance thermique nominale	$P_{nom}$	1,5	kW	contrôle thermique manuel de la charge avec thermostat intégré	non
Puissance thermique minimale (indicative)	$P_{min}$	n.d.	kW	contrôle thermique manuel de la charge avec réception d'informations sur la température de la pièce et/ou extérieure	non
Puissance thermique maximale continue	$P_{max,c}$	1,5	kW	contrôle thermique électronique de la charge avec réception d'informations sur la température de la pièce et/ou extérieure	non
				puissance thermique réglable par ventilateur	non
<b>Consommation d'électricité auxiliaire</b>				<b>Type de contrôle de la puissance thermique/de la température de la pièce (sélectionner un seul type)</b>	
À la puissance thermique nominale	$eI_{max}$	0	kW	contrôle de la puissance thermique à un palier, pas de contrôle de la température de la pièce	non
À la puissance thermique minimale	$eI_{min}$	0	kW	contrôle à deux ou plusieurs paliers manuels, pas de contrôle de la température de la pièce	non
En mode veille	$eI_{SB}$	0,000	kW	contrôle de la température de la pièce avec thermostat mécanique	non
				contrôle électronique de la température de la pièce	non
				contrôle électronique de la température de la pièce et programmateur journalier	non
				contrôle électronique de la température de la pièce et programmateur hebdomadaire	oui
				<b>Autres options de contrôle (sélectionner une ou plusieurs options)</b>	
				contrôle de la température de la pièce, avec détecteur de présence	non
				contrôle de la température de la pièce, avec détecteur de fenêtre ouverte	oui
				option contrôle à distance	non
				contrôle adaptatif de l'activation	non
				limitation de la durée d'activation	non
				capteur à globe noir	non
Coordonnées de contact		Texas de France 220 rue Gustave Eiffel Z.I. Les Milles 13854 Aix-en-Provence cedex 03 France			



**IMPORTANT** : Veuillez suivre les consignes de sécurité des pages 2 à 4

Fixer horizontalement l'appareil sur une paroi verticale sans l'incliner avec l'afficheur vers l'utilisateur. Toute autre position de l'appareil est potentiellement dangereuse.

Distances minimales sans obstacle :

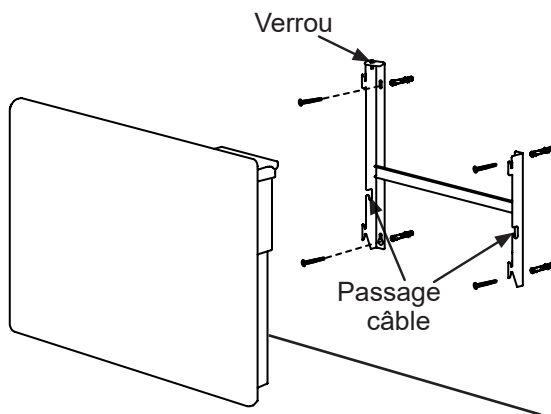
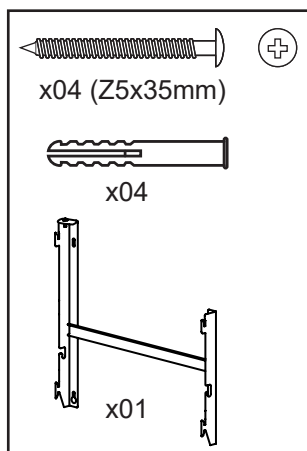
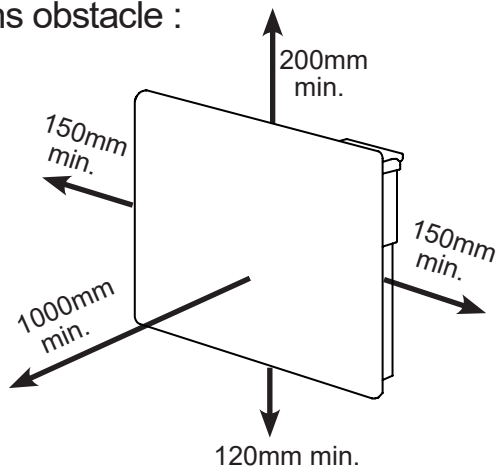

Les vis et chevilles fournies sont adaptées pour des supports de type plein. Pour tout autre type de support, veuillez utiliser les vis et chevilles adaptées.





**IMPORTANT** : Veuillez suivre les consignes de sécurité des pages 2 à 4



Verrou ouvert



1

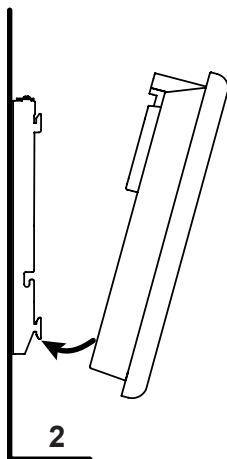

2

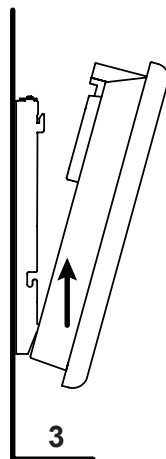

3

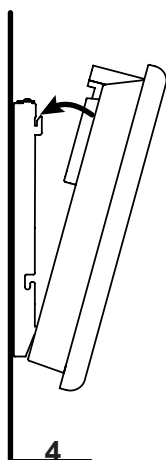

4

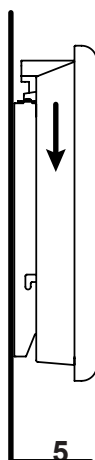

5



Verrou fermé



6

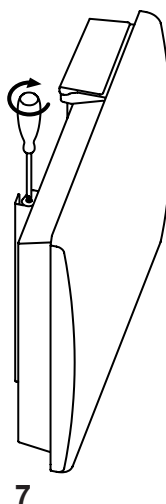

7



**IMPORTANT** : Veuillez suivre les consignes de sécurité des pages 2 à 4

- **MISE EN GARDE** : à faire installer par un professionnel selon la norme d'installation applicable dans chaque pays (NF C15-100 pour la France ou équivalent pour les autres pays)

## **RACCORDEMENT ÉLECTRIQUE**

- **ATTENTION** : Raccordez les trois conducteurs du câble d'alimentation à un boîtier de raccordement en respectant le câblage ci-dessous :
  - Phase (230V~) : Marron
  - Neutre (230V~) : Bleu
  - Fil pilote : Noir (attention de ne pas le connecter à la terre).
- Si le fil pilote n'est pas raccordé, isolez son extrémité dénudée pour éviter tout contact électrique avec les autres fils ou le mur.
- L'appareil ne doit pas être raccordé sur une prise murale avec une fiche secteur.

