

THOMSON

RADIATEUR INERTIE SÈCHE CERAMIQUE ECO DIGITAL

THECO1000N - 1000W

THECO1500N - 1500W

THECO2000N - 2000W

NOTICE D'UTILISATION



LIRE ATTENTIVEMENT LES INSTRUCTIONS



IP24



1. CONSIGNES DE SÉCURITÉ

AVERTISSEMENTS

- Un moyen de déconnexion doit être incorporé dans le câblage de fixation en fonction des règles de câblage.
- Un moyen de déconnexion du réseau d'alimentation ayant une distance d'ouverture des contacts de tous les pôles doit être prévu dans la canalisation fixe conformément aux règles d'installation.
- AVERTISSEMENTS: Afin d'éviter une surchauffe, ne pas couvrir l'appareil de chauffage.
- L'appareil ne doit pas être placé juste en-dessous d'une prise de courant.
- L'appareil ne doit pas être exposé à des égouttements d'eau ou des éclaboussures.
- L'appareil ne doit pas être utilisé dans les volumes 0 ou 1 de la salle de bain (voir le paragraphe installation la salle de bain).
- L'appareil ne doit pas être utilisé à l'extérieur.
- L'appareil ne doit pas être démonté pour éviter tout risque de choc électrique.
- L'appareil est uniquement destiné à un usage domestique.
- N'exercez pas de pression sur la face avant de l'appareil, ni sur les côtés ou sur le dessus.
- Si le câble d'alimentation est endommagé, il doit être remplacé par le fabricant, son service après-vente ou des personnes de qualification



similaire afin d'éviter un danger.

- Eloignez de l'appareil les enfants en bas âge et les personnes aux capacités physiques, mentales ou sensorielles diminuées. L'appareil ne doit pas être utilisé par ces personnes.
- Placez l'appareil à une distance minimale de sécurité d'un mètre de tout matériel inflammable (rideaux, meuble,...).
- N'installez pas l'appareil à proximité d'une gazinière, d'un four à gaz, de flammes ou de liquides inflammables.
- Nettoyez l'appareil avec un chiffon légèrement humidifié après avoir coupé le disjoncteur qui alimente l'appareil.
- N'utilisez pas de solvants chimiques ou de produits abrasifs pour nettoyer la surface de l'appareil au risque de la rayer, de l'endommager ou même de la déformer.

-Il convient de maintenir à distance les enfants de moins de 3 ans, à moins qu'ils ne soient sous une surveillance continue.

-Les enfants âgés entre 3 ans et 8 ans doivent uniquement mettre l'appareil en marche ou à l'arrêt, à condition que ce dernier ait été placé ou installé dans une position normale prévue et que ces enfants disposent d'une surveillance ou aient reçu des instructions quant à l'utilisation de l'appareil en toute sécurité et en comprennent bien les dangers potentiels.

-Les enfants âgés entre 3 ans et 8 ans ne doivent ni brancher, ni régler ni nettoyer l'appareil, et ni réaliser l'entretien de l'utilisateur.

ATTENTION - Certaines parties de ce produit peuvent devenir très chaudes et provoquer des brûlures. Il faut prêter une attention particulière en présence d'enfants et de personnes vulnérables.

- L'appareil de chauffage doit être installé de façon telle que les interrupteurs et autres dispositifs de commande ne puissent pas être touchés par une personne dans la baignoire ou la douche.

- L'appareil doit être alimenté par l'intermédiaire d'un dispositif à courant différentiel résiduel (DDR) ayant un courant différentiel de fonctionnement assigné ne dépassant pas 30 mA.

-Ce produit a la conformité européenne CE en étant conforme aux normes NF EN60335-1, NF EN60335-2-30 et à la directive 2014/30/EU la limitation des perturbations radioélectriques.

-En ce qui concerne les informations détaillées sur la méthode de fixation et l'installation de l'appareil de chauffage destiné à être fixé par des vis ou d'autres moyens, référez-vous dans la section INSTALLATION.

-Cet appareil peut être utilisé par des enfants âgés d'au moins 8 ans et par des personnes

ayant des capacités physiques, sensorielles ou mentales réduites ou dénuées d'expérience ou de connaissance, s'ils (si elles) sont correctement surveillé(e)s ou si des instructions relatives à l'utilisation de l'appareil en toute sécurité leur ont été données et si les risques encourus ont été appréhendés.

-Les enfants ne doivent pas jouer avec l'appareil.

-Le nettoyage et l'entretien par l'utilisateur ne doivent pas être effectués par des enfants sans surveillance.

2. SPÉCIFICATIONS TECHNIQUES

- Corps de chauffe céramique

- Alimentation : 230V~50Hz

- NF

- Classe : II

- Protection : IP24

- Modèle : THECO1000N THECO1500N THECO2000N

- Puissance(W) : 1000 1500 2000

3. INSTALLATION

RECOMMANDATIONS IMPORTANTES A LIRE AVANT L'INSTALLATION

- Ne pas placer l'appareil juste en-dessous d'une prise de courant.

- Ne pas placer l'appareil dans une pièce humide ou à proximité d'un point d'eau.

- Ne pas utiliser l'appareil à l'extérieur.

- Ne pas installer l'appareil dans un courant d'air susceptible de perturber sa régulation.
- Ne pas placer l'appareil à proximité d'obstacle limitant la circulation de l'air autour.
- Fixer verticalement l'appareil au mur tel que décrit ci-dessous.
- Choisir des vis et chevilles adaptés aux matériaux du mur et au poids de l'appareil.

FIXATIONS

Pour accrocher votre chauffage au mur :

1. Choisissez un emplacement adéquat pour le chauffage (Figure 1)
2. Percez 6 trous dans le mur. Insérez les chevilles en plastique. (Figure 2) Fixez les deux crochets supérieurs sur le mur avec les vis.
3. Fixez les deux crochets inférieurs avec les vis au dos inférieur du chauffage. (Figure 3)
4. Insérez le radiateur sur les crochets. (Figure 4)
5. Vissez les vis de fixation fournies pour fixer les crochets inférieurs. Assurez-vous toujours de la stabilité du chauffage après avoir réalisé l'installation ! (Figure 5)

	THECO1000N	THECO1500N	THECO2000N
L1 (mm)	220	402	584

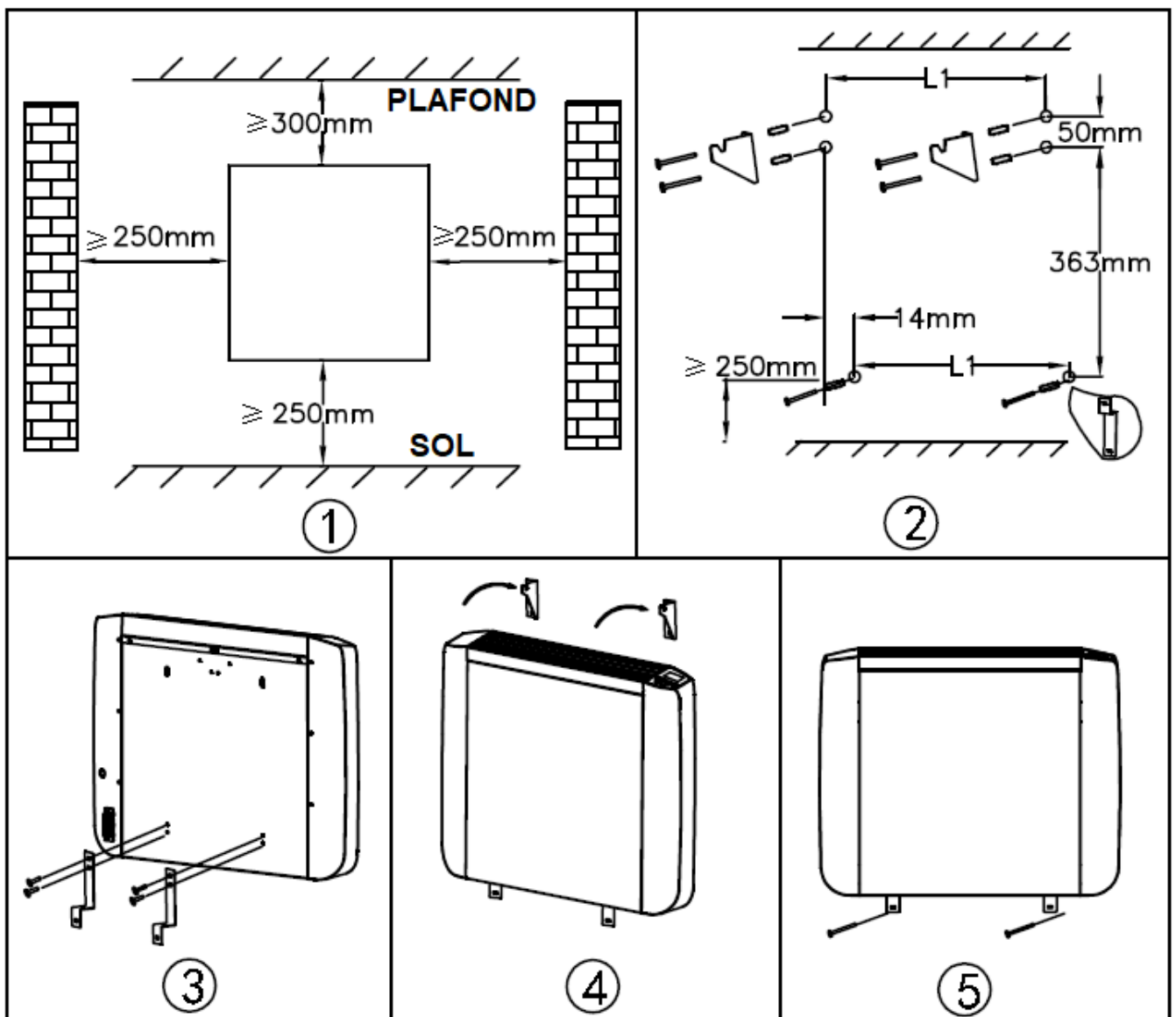

INSTALLATION DANS LA SALLE DE BAIN

Avertissement: Cet appareil peut être installé hors volume et dans le volume 2 conformément aux exigences de la norme française d'installation électrique NF C 15-100. Note: Le schéma ci-dessous est donné uniquement à titre d'exemple. Nous vous suggérons de contacter un électricien professionnel pour toute aide.

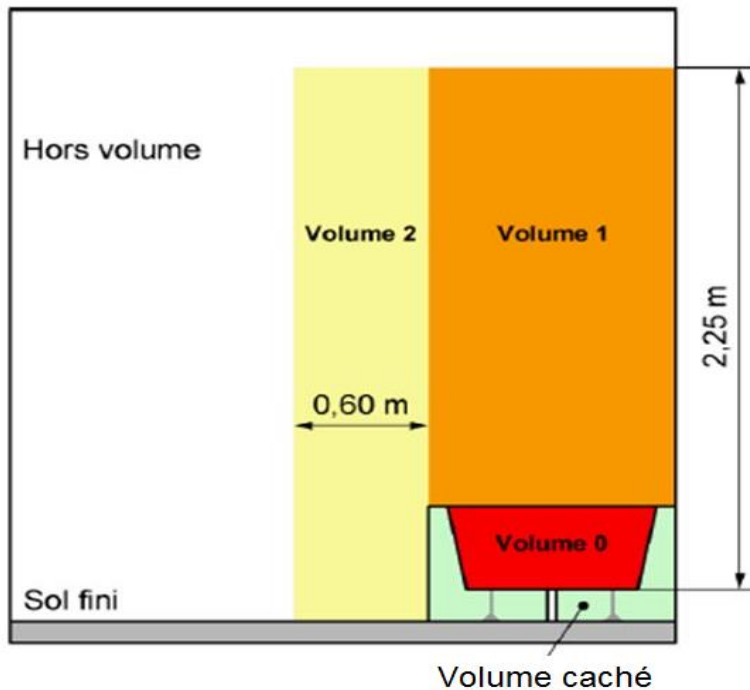

RACCORDEMENT ÉLECTRIQUE

ATTENTION : avant toute intervention, coupez l'électricité au disjoncteur principal.

- L'installation doit être réalisée dans les règles de l'art et être conforme aux normes en vigueur dans le pays (NFC 15-100 en France).
- L'appareil doit être raccordé dans un boîtier mural normalisé placé à 25 cm au moins du sol.
- L'appareil ne doit pas être raccordé sur une prise murale avec une fiche secteur.
- En cas des locaux d'habitation, des locaux recevant une baignoire ou une douche et des prises de courant inférieur ou égal à 32 A le circuit correspondant doit être protégé par un dispositif à courant différentiel-résiduel (DDR) inférieur ou égal à 30mA
- L'appareil ne doit pas être raccordé au fil de terre (fil jaune et vert).

RACCORDEMENT ELECTRIQUE

Fil bleu ou gris clair connecté à Neutre (230V)
Fil marron ou rouge connecté à Phase (230V)
Fil noir connecter à Fil pilote. Fonction optionnelle à utiliser uniquement en cas de commande par un boîtier pilote.
(Ne pas le connecter à la terre).

- En l'absence de fil pilote, isolez le bout dénudé du fil noir pour éviter tout contact électrique avec les autres fils ou la terre.



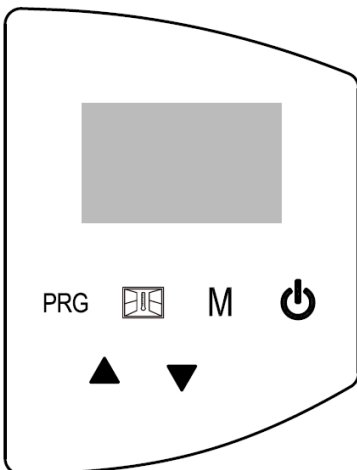





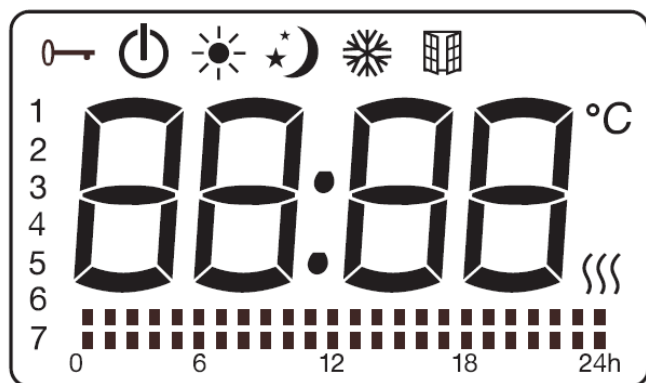

4. LES COMMANDES



Symbole	Fonction
⏻	Veille/Marche
M	Permet de choisir le mode de fonctionnement Confort/ Eco /hors-gel/ P1/ P2/ P3/ Pilote
🪟	Permet de choisir la fonction détection automatique ouverture, fermeture fenêtre
PRG	Permet de choisir le programme personnalisé
▲/▼	Permet de régler le temps, le jour de la semaine, la température ou via les réglages personnalisés de choisir entre le mode confort, le mode éco ou le mode veille.

5. ECRAN LCD



Symbole	Fonction
	Mode veille (l'appareil ne fonctionne pas mais est mis sous tension)
	Mode confort (réglage de la température souhaitée)
	Mode eco (maintient la température ECO qui est égale à la température de confort abaissée de 3,5°C. Ce mode permet de diminuer la température sans dérégler la température souhaitée dans le mode confort)
	Mode hors gel (l'appareil maintient la température ambiante à environ 7°C)
	Fonction détection ouverture, fermeture fenêtre
	Mode pilote (programmes quotidiens par programmeur fil pilote)
	Verrouillage du clavier (Pour verrouiller le clavier de contrôle, appuyé sur le bouton M pendant 3 Secondes. Faire idem pour le déverrouiller.)
	Indicateur de chauffe (quand l'appareil chauffe, cette icône s'affiche. Elle disparaît quand la température détectée a atteint la température réglée.)
°C	Température (degrés Celsius)
	Programme personnalisé: Mode Confort programmé
	Programme personnalisé: Mode ECO programmé
	Programme personnalisé: Mode Veille programmé

6. UTILISATION





Appuyer sur la touche  pour mettre l'appareil en Mode Veille ou en Mode Confort.
Appuyer sur la touche **M** pour sélectionner le mode de fonctionnement désiré.

Remarque sur le verrouillage enfant

Le bouton Veille  est encore disponible lorsque le verrouillage du clavier est activé.
Le clavier est déverrouillé si:

- 1) L'appareil est mis en veille en appuyant sur le bouton veille .
- 2) L'appareil est débranché de l'alimentation électrique.

Fonctionnement en mode Confort

Sous le mode confort, appuyer sur la touche  ou  pour régler la température entre 5°C et 29°C. Appuyer sur les autres touches exceptées les touches  /  pour confirmer le réglage, ou le réglage sera confirmé automatiquement après 5 secondes. Le thermostat d'ambiance peut régler la température. Lorsque la température ambiante est supérieure à la température choisie, l'appareil arrête de chauffer.

Fonctionnement en mode Eco

Appuyer sur la touche **M** pour sélectionner le mode économique.
En sélectionnant ce mode, la température du mode confort sera diminuée de 3.5°C.

Fonctionnement mode Hors-gel

En sélectionnant ce mode, en appuyant sur la touche M, la température sera maintenue à 7°C.

Fonctionnement en mode programmation P1/P2/P3.

Des programmes sont pré enregistrés afin de vous apporter un confort d'utilisation et de réaliser des économies d'énergie.

A l'aide de la touche M, appuyer pour sélectionner un des 3 programmes enregistrés, P1, P2 ou P3.

Voici les plages de programmations définies.

Programme I

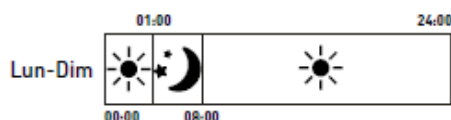

Mode P1 =

- Du lundi à dimanche :
Température confort de 8h à 1h et
Température Eco de 1h à 8h

Programme II

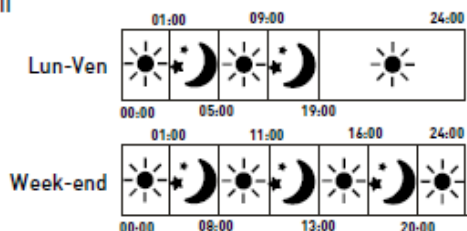

Mode P2 =

- Du lundi au vendredi :
Température confort de 5h à 9h - de 19h à 1h et
Température Eco de 1h à 5h - de 9h à 19h

- Le week-end :
Température confort de 8h à 11h - de 13h à 16h - de 20h à 1h et Température Eco de 1h à 8h - de 11h à 13h - de 16h à 20h

Programme III

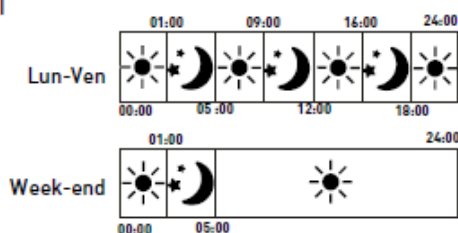

Mode P3 =

- Du lundi au vendredi :
Température confort de 5h à 9h - de 12h à 16h - 18h à 1h et Température Eco de 1h à 5h - de 9h à 12h - de 16h à 18h
- Le week-end :
Température confort de 5h à 1h
Température Eco de 1h à 5h

Fonctionnement en mode Programme P (uniquement en cas d'utilisation du fil pilote)

Appuyer sur la touche **M** jusqu' à sélectionner le mode Programme P (fil pilote) puis programmer le contrôleur externe. Lorsque le contrôleur externe est programmé, l'affichage indique:

Réglage du mode commande du pilote	Icone affichée
Mode Confort ☀	P ☀
Mode Confort ☀ -1	P-1 ☀
Mode Confort ☀ -2	P-2 ☀
Mode Eco ☆☾	P ☆☾
Mode Hors Gel ❄	P ❄
Mode Veille	P ⏻

Régler l'heure

Appuyer sur les touches ▲ et ▼ en même temps pour régler le temps. Appuyer sur la touche ▲ pour basculer parmi heure/minute/semaine. Appuyez sur la touche ▼ pour régler heure/minute/semaine.

Appuyer sur les autres touches exceptées les touches ▲/▼ pour confirmer le réglage (sauf en mode veille), ou le réglage sera confirmé automatiquement après 10 secondes. Si le réglage est en mode veille, appuyer sur la touche veille pour confirmer le réglage ou le réglage sera confirmé automatiquement après 10 secondes.



Régler les programmes

Appuyer sur la touche **PRG** pour choisir un des programmes **prg**. En mode **prg**, Appuyer sur la touche **PRG** pour basculer entre le "jour (1-7)" et le "mode de chauffage des différentes plages horaires (00h00-24h00)". Sélectionner le jour (1-7) ou le mode de chauffage en appuyant sur les touches ▲/▼. Lorsque vous avez réglé le "Mode de chauffage des différentes plages horaires (00h00-24h00)",

Appuyer ▲ sur pour choisir l'heure, sur ▼ pour choisir l'une des fonctions: ■ confort, ■ économique ou ■ veille, le réglage sera confirmé automatiquement après 30 secondes.

Par exemple: choisir jour 1, température de 23°C, temps de 12:00, Mode Confort pour 24 heures:

1. Appuyer sur la touche **PRG** pour choisir un des programmes prog. En mode **PRG**, puis sur ▲/▼ pour choisir jour 1.

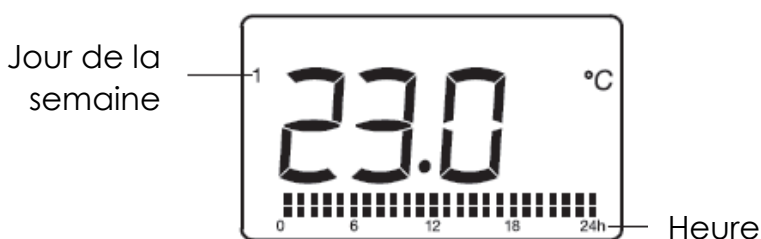

2. Appuyer sur la touche **PRG** à nouveau, appuyer sur ▲ pour choisir l'heure, sur ▼ pour choisir Mode Confort pour les 24 heures

REMARQUE : Si le courant d'alimentation est coupé, après rétablissement, régler l'horloge, l'appareil entrera automatiquement dans le mode et température avant la coupure du courant.

Fonction détection ouverture et fermeture de fenêtre



Appuyez sur  pour entrer dans fonction détection ouverture et fermeture de fenêtre.

L'appareil entre dans le mode de confort par défaut. L'appareil se positionne automatiquement en mode de hors-gel lors d'une chute soudaine de la température. Dès que l'appareil détecte une augmentation de la température, il repasse automatiquement en mode confort. Vous pouvez appuyer sur **M** ou **PRG** pour choisir les autres modes, ou appuyer sur le bouton veille pour entrer dans le mode veille.

REMARQUE: Sous la fonction détection ouverture et fermeture de fenêtre, le mode fil pilote n'est pas disponible.

7. EN CAS DE PROBLÈMES

- L'appareil ne chauffe pas :

- Vérifiez que les disjoncteurs de l'installation sont enclenchés, ou que le délesteur n'a pas coupé l'alimentation (si l'installation en comporte un).
- Sélectionnez le mode CONFORT.
- Augmentez le réglage de température.

- L'appareil chauffe en permanence:

- Vérifiez que l'appareil n'est pas dans un courant d'air.
- Diminuez le réglage de température.

- La programmation par fil pilote ne marche pas:

- Sélectionnez le mode CONFORT.

-Le panneau de contrôle est bloqué:

- Il faut réinitialiser le chauffage. Couper l'alimentation électrique ou débrancher le radiateur. Appuyer en même temps sur les 2 boutons ▲ et ⏻ (Augmenter et Veille) ne pas relâcher les boutons et rétablir en même temps le courant électrique.

8. ENTRETIEN ET NETTOYAGE

1. Avant de nettoyer l'appareil, coupez son alimentation et attendez qu'il soit complètement refroidi.
2. Utilisez un chiffon humide pour nettoyer la coque de l'appareil.
3. Nettoyez régulièrement les grilles d'entrée et sortie d'air.

4. N'utilisez pas d'eau, de détergents abrasifs liquides ou des agents chimiques (alcool, essence, etc.) pour nettoyer l'appareil.

La garantie ne couvre pas les pièces d'usure du produit, ni les problèmes ou les dommages résultant de:

- (1) détériorations superficielles dues à l'usure normale du produit ;
- (2) défauts ou détériorations dus au contact du produit avec des liquides et dus à la corrosion provoquée par la rouille ou de présence d'insectes ;
- (3) tout incident, abus, utilisation impropre, modification, démontage ou réparation non autorisés;
- (4) toute opération impropre d'entretien, utilisation non conforme aux instructions concernant le produit ou le branchement à une tension incorrecte ;
- (5) toute utilisation d'accessoires non fournis ou non approuvés par le fabricant.

La garantie sera annulée en cas d'élimination de la plaque signalétique et/ou du numéro de série du produit.



- Ce logo apposé sur le produit signifie qu'il s'agit d'un appareil dont le traitement en tant que déchet rentre dans le cadre de la directive 2012/19/UE du 4 juillet 2012, relative aux déchets d'équipements électriques et électroniques (DEEE). La présence de substances dangereuses dans les équipements électriques et électroniques peut avoir des effets potentiels sur l'environnement et la santé humaine dans le cycle de retraitement de ce produit.

- Ainsi, lors de la fin de vie de cet appareil, celui-ci ne doit pas être débarrassé avec les déchets municipaux non triés.
- En tant que consommateur final, votre rôle est primordial dans le cycle de réutilisation, de recyclage et les autres formes de valorisation de cet équipement électrique et électronique. Des systèmes de reprise et de collecte sont mis à votre disposition par les collectivités locales (déchetteries) et les distributeurs.
- Vous avez l'obligation d'utiliser les systèmes de collecte sélective mise à votre disposition.

Référence du modèle: THECO1000N

Caractéristique	Symbole	Valeur	Unité	Caractéristique	Unité
Puissance thermique				Type d'apport de chaleur, pour les dispositifs de chauffage décentralisés électriques à accumulation uniquement (sélectionner un seul type)	
Puissance thermique nominale	P_{nom}	0,8	kW	contrôle thermique manuel de la charge avec thermostat intégré	NA
Puissance thermique minimale (indicative)	P_{min}	NA	kW	contrôle thermique manuel de la charge avec réception d'informations sur la température de la pièce et/ou extérieure	NA
Puissance thermique maximale continue	$P_{max,c}$	0,8	kW	contrôle thermique électronique de la charge avec réception d'informations sur la température de la pièce et/ou extérieure	NA

Consommation d'électricité auxiliaire				puissance thermique réglable par ventilateur	NA
À la puissance thermique nominale	$e_{l_{max}}$	0	kW	Type de contrôle de la puissance thermique/de la température de la pièce (sélectionner un seul type)	
À la puissance thermique minimale	$e_{l_{min}}$	0	kW	contrôle de la puissance thermique à un palier, pas de contrôle de la température de la pièce	[non]
En mode veille	$e_{l_{SB}}$	0	kW	contrôle à deux ou plusieurs paliers manuels, pas de contrôle de la température de la pièce	[non]
				contrôle de la température de la pièce avec thermostat mécanique	[non]
				contrôle électronique de la température de la pièce	[non]
				contrôle électronique de la température de la pièce et programmateur journalier	[non]
				contrôle électronique de la température de la pièce et programmateur hebdomadaire	[oui]
				Autres options de contrôle (sélectionner une ou plusieurs options)	
				contrôle de la température de la pièce, avec détecteur de présence	[non]
				contrôle de la température de la pièce, avec détecteur de fenêtre ouverte	[oui]
				option contrôle à distance	[non]
				contrôle adaptatif de l'activation	[non]
				limitation de la durée d'activation	[non]
				capteur à globe noir	[non]
Coordonnées de contact	SCHNEIDER CONSUMER GROUP, 12, rue Jules Ferry, 93110 Rosny-sous-Bois, FRANCE				

Référence du modèle: THECO1500N

Caractéristique	Symbole	Valeur	Unité	Caractéristique	Unité
Puissance thermique				Type d'apport de chaleur, pour les dispositifs de chauffage décentralisés électriques à accumulation uniquement (sélectionner un seul type)	
Puissance thermique nominale	P_{nom}	1,2	kW	contrôle thermique manuel de la charge avec thermostat intégré	NA
Puissance thermique minimale (indicative)	P_{min}	NA	kW	contrôle thermique manuel de la charge avec réception d'informations sur la température de la pièce et/ou extérieure	NA

Puissance thermique maximale continue	$P_{max,c}$	1,2	kW	contrôle thermique électronique de la charge avec réception d'informations sur la température de la pièce et/ou extérieure	NA
Consommation d'électricité auxiliaire				puissance thermique réglable par ventilateur	NA
À la puissance thermique nominale	eI_{max}	0	kW	Type de contrôle de la puissance thermique/de la température de la pièce (sélectionner un seul type)	
À la puissance thermique minimale	eI_{min}	0	kW	contrôle de la puissance thermique à un palier, pas de contrôle de la température de la pièce	[non]
En mode veille	eI_{SB}	0	kW	contrôle à deux ou plusieurs paliers manuels, pas de contrôle de la température de la pièce	[non]
				contrôle de la température de la pièce avec thermostat mécanique	[non]
				contrôle électronique de la température de la pièce	[non]
				contrôle électronique de la température de la pièce et programmeur journalier	[non]
				contrôle électronique de la température de la pièce et programmeur hebdomadaire	[oui]
				Autres options de contrôle (sélectionner une ou plusieurs options)	
				contrôle de la température de la pièce, avec détecteur de présence	[non]
				contrôle de la température de la pièce, avec détecteur de fenêtre ouverte	[oui]
				option contrôle à distance	[non]
				contrôle adaptatif de l'activation	[non]
				limitation de la durée d'activation	[non]
				capteur à globe noir	[non]
Coordonnées de contact	SCHNEIDER CONSUMER GROUP, 12, rue Jules Ferry, 93110 Rosny-sous-Bois, FRANCE				

Référence du modèle: THECO2000N

Caractéristique	Symbole	Valeur	Unité	Caractéristique	Unité
Puissance thermique				Type d'apport de chaleur, pour les dispositifs de chauffage décentralisés électriques à accumulation uniquement (sélectionner un seul type)	
Puissance thermique nominale	P_{nom}	1,6	kW	contrôle thermique manuel de la charge avec thermostat intégré	NA

Puissance thermique minimale (indicative)	P_{min}	NA	kW	contrôle thermique manuel de la charge avec réception d'informations sur la température de pièce et/ou extérieure	NA
Puissance thermique maximale continue	$P_{max,c}$	1,6	kW	contrôle thermique électronique de la charge avec réception d'informations sur la température de la pièce et/ou extérieure	NA
Consommation d'électricité auxiliaire				puissance thermique réglable par ventilateur	NA
À la puissance thermique nominale	eI_{max}	0	kW	Type de contrôle de la puissance thermique/de la température de la pièce (sélectionner un seul type)	
À la puissance thermique minimale	eI_{min}	0	kW	contrôle de la puissance thermique à un palier, pas de contrôle de la température de la pièce	[non]
En mode veille	eI_{sb}	0	kW	contrôle à deux ou plusieurs paliers manuels, pas de contrôle de la température de la pièce	[non]
				contrôle de la température de la pièce avec thermostat mécanique	[non]
				contrôle électronique de la température de la pièce	[non]
				contrôle électronique de la température de la pièce et programmeur journalier	[non]
				contrôle électronique de la température de la pièce et programmeur hebdomadaire	[oui]
				Autres options de contrôle (sélectionner une ou plusieurs options)	
				contrôle de la température de la pièce, avec détecteur de présence	[non]
				contrôle de la température de la pièce, avec détecteur de fenêtre ouverte	[oui]
				option contrôle à distance	[non]
				contrôle adaptatif de l'activation	[non]
				limitation de la durée d'activation	[non]
				capteur à globe noir	[non]
Coordonnées de contact	SCHNEIDER CONSUMER GROUP, 12, rue Jules Ferry, 93110 Rosny-sous-Bois, FRANCE				



Pour en savoir plus :
www.quefairedemesdechets.fr

Importé par SCHNEIDER CONSUMER GROUP
12, rue Jules Ferry, 93110 Rosny-sous-Bois, FRANCE

THOMSON est une marque de Technicolor SA utilisée sous licence par SCHNEIDER CONSUMER GROUP.