

Fixation des attaches lames

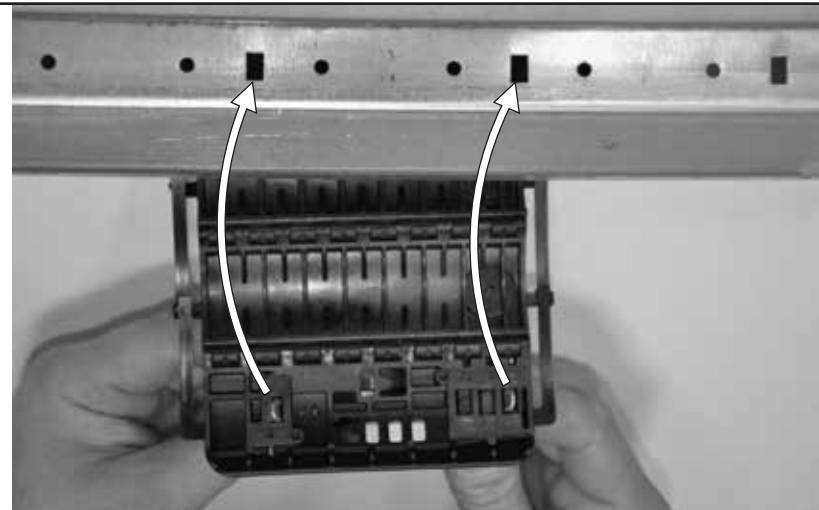

Présenter votre attache face au tube

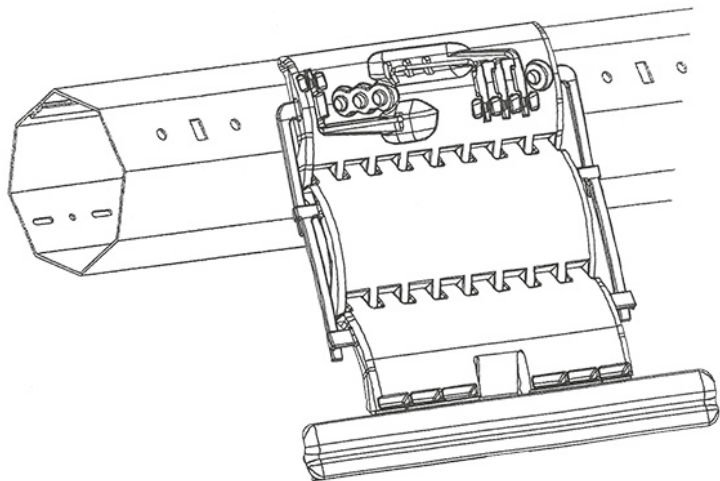
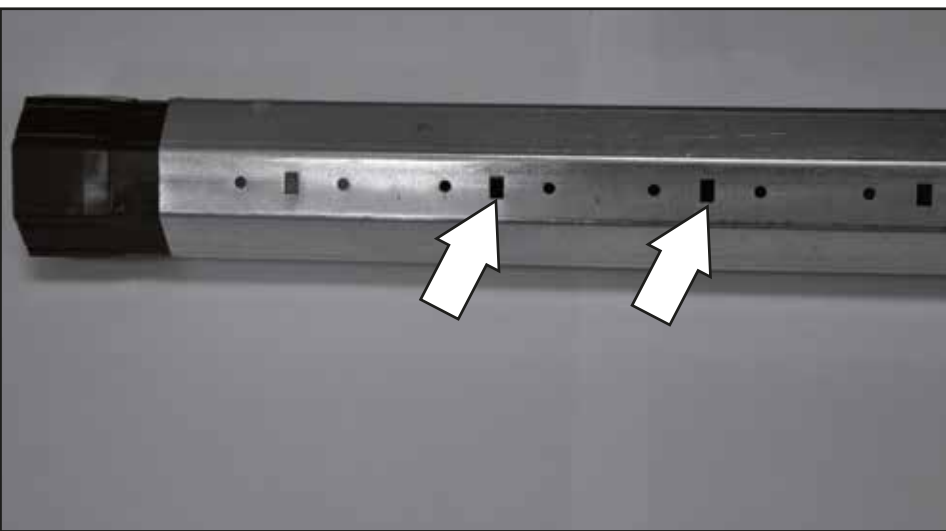

Repérer sur l'axe les fentes prévues pour recevoir l'attache

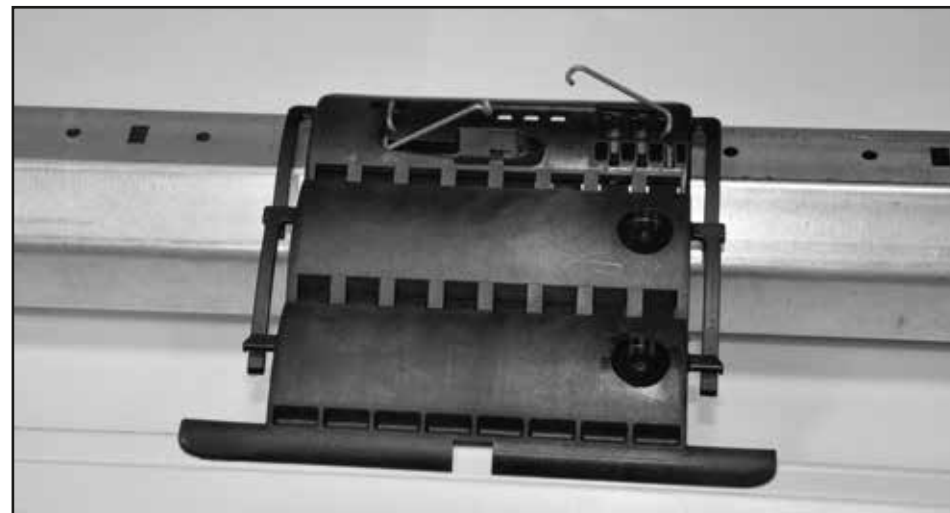

Les 2 ergots doivent être libres

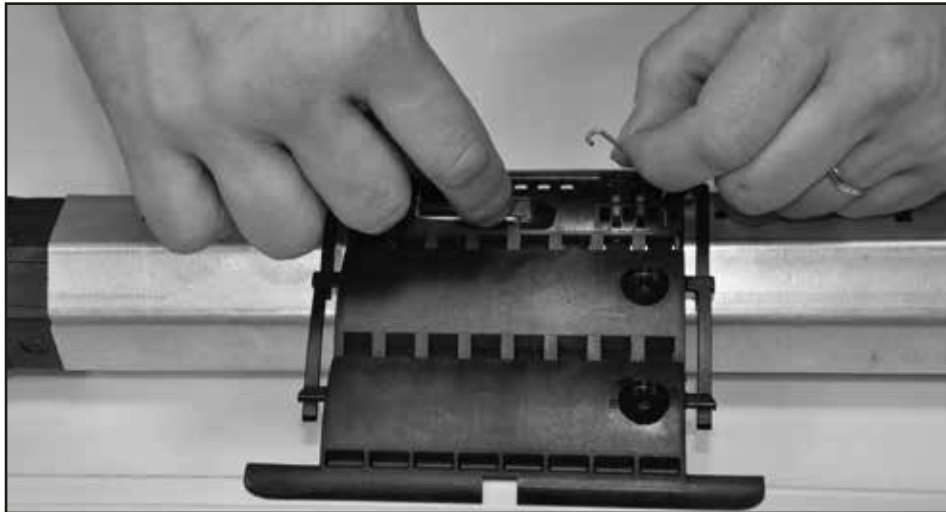

Presser le 1er ergot et enclencher le

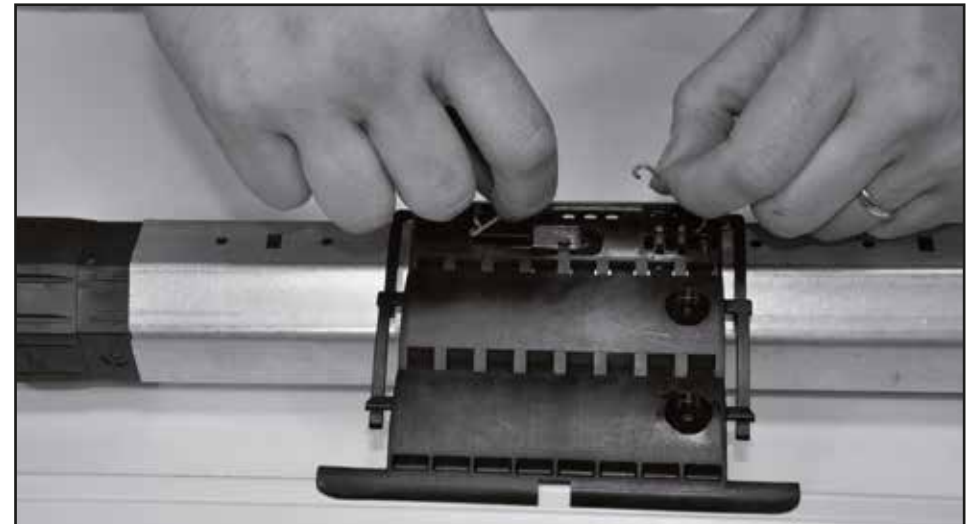

Pour le démontage de l'attache, procéder de façon inverse et libérer les 2 ergots

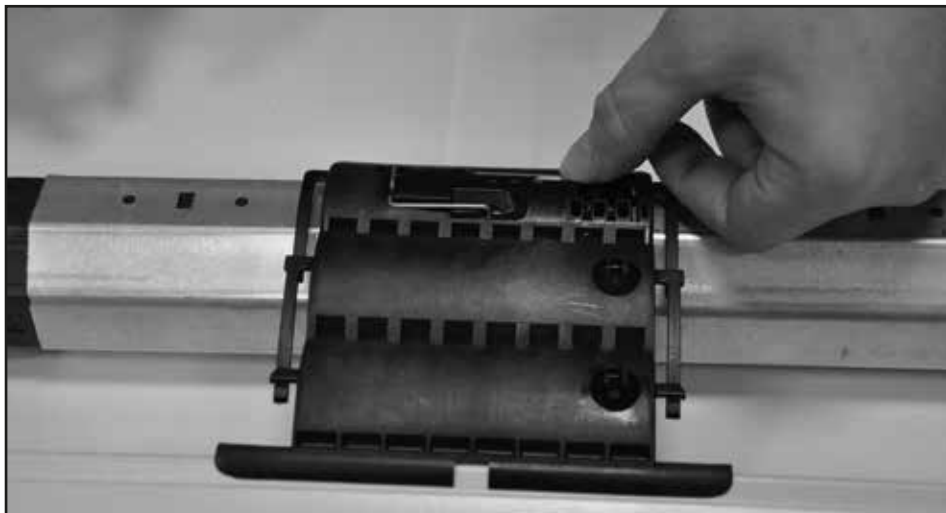

Presser le 2ème ergot et enclencher le



Position définitive de l'attache (**attention au sens de rotation !**)

Gcgv

PROTECTA gcnv - 18 Rue Marcel Dassault - Zone Industrielle A - 591 13 SECLIN
Tél : 03 20 87 54 82 / Fax : 03 20 87 62 81