

somfy®

One

# Discover the Box Content

**FR** Découvrez le contenu de la boîte / **ES** Contenido de la caja  
**IT** Contenuto della confezione / **DE** Inhalt / **NL** De inhoud van de verpakking

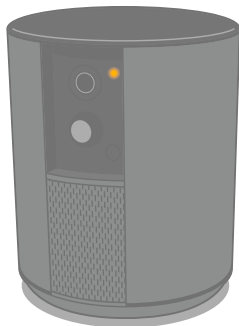

## Somfy One

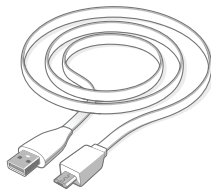

**EN** Micro USB cable (3m)  
**FR** Câble USB – Micro USB (3m)  
**ES** Cable microUSB (3m)  
**IT** Cavo USB – Micro-USB (3m)  
**DE** Micro-USB-Kabel (3m)  
**NL** USB-kabel – Micro-USB (3m)



**EN** USB adaptor (5 V / 2 A)  
**FR** Adaptateur USB (5 V / 2 A)  
**ES** Adaptador USB (5 V / 2 A)  
**IT** Adattatore USB (5 V / 2 A)  
**DE** USB-Adapter (5 V / 2 A)  
**NL** USB-adapter (5 V / 2 A)

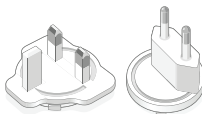

**EN** Local interchangeable plugs  
**FR** Prises interchangeables  
**ES** Enchufes intercambiables  
**IT** Prese intercambiabili  
**DE** Austauschbare Stecker  
**NL** Verwisselbare stekkers



**EN** Tool for Reset  
**FR** Picot reset  
**ES** Herramienta de Reset  
**IT** Oggetto sottile  
**DE** Werkzeuge für Reset  
**NL** Gereedschap voor Reset

# Set up your Somfy One

**FR** Installez votre Somfy One / **ES** Instalación de su Somfy One  
**IT** Installa la tua Somfy One / **DE** Somfy One Einstellung / **NL** Installeren van uw Somfy One

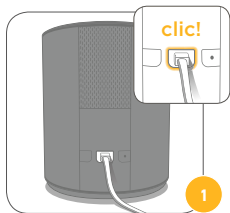

**EN** Plug the Somfy One into a power outlet making sure that the cord is connected. The shutter will automatically open after a few seconds.

**FR** Branchez Somfy One sur le secteur en vous assurant de bien enclencher le câble. Après quelques secondes le volet s'ouvre.

**ES** Conecte Somfy One al suministro eléctrico asegurándose de conectar bien el cable. Después de unos segundos, el obturador se abre.

**IT** Collega Somfy One a una presa di rete, verificando che il cavo sia connesso. Dopo pochi secondi l'otturatore si apre.

**DE** Stecken Sie das Kabel der One in die Netzsteckdose. Nach einigen Sekunden öffnet sich die Blende automatisch.

**NL** Sluit de Somfy One aan op de netvoeding en let erop dat de kabel aangesloten is. Na enkele seconden gaat de sluiting open.

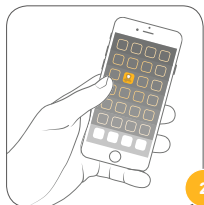

**EN** Download the free "Somfy Protect" app to create your account.

**FR** Téléchargez l'application gratuite "Somfy Protect" et créez votre compte.

**ES** Descargue la aplicación gratis "Somfy Protect" para crear su cuenta.

**IT** Scarica l'app gratuita "Somfy Protect" per creare il tuo account.

**DE** Laden Sie die kostenlose "Somfy Protect"-App herunter, um Ihr Konto zu erstellen.

**NL** Download de gratis "Somfy Protect"-app om uw account aan te maken.



**EN** Follow instructions on the app to connect Somfy One to your Wi-Fi network.

**FR** Suivez les instructions sur l'application pour connecter Somfy One au Wi-Fi.

**ES** Siga las instrucciones en la aplicación para conectar Somfy One en modo Wi-Fi.

**IT** Per collegare Somfy One al Wi-Fi, segui le istruzioni dell'applicazione.

**DE** Befolgen Sie die Anweisungen in der App, um die Somfy One mit Ihrem WLAN-Netz zu verbinden.

**NL** Volg de instructies in de app om de Somfy One met Wi-Fi te verbinden.

# Somfy One

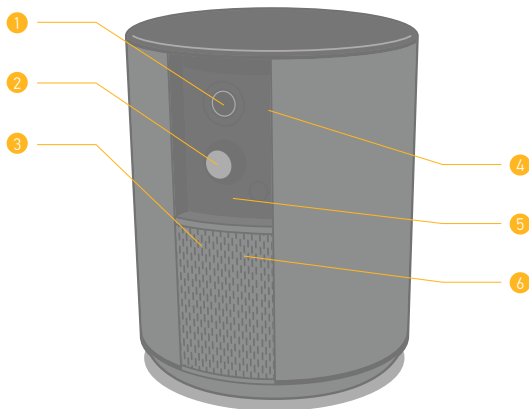

- 1 **EN** HD video sensor (1080p / 130°)
- FR** Capteur video HD (1080p / 130°)
- ES** Sensor de video HD (1080p / 130°)
- IT** Sensore video HD (1080p / 130°)
- DE** HD-Videosensor (1080p / 130°)
- NL** HD-videosensor (1080p / 130°)

- 2 **EN** Motion sensor
- FR** Détecteur de mouvement
- ES** Sensor de movimiento
- IT** Sensore di movimenti
- DE** Bewegungsmelder
- NL** Bewegingsdetector

- 3 **EN** Microphone
- FR** Microphone
- ES** Micrófono
- IT** Microfono
- DE** Mikrofon
- NL** Microfoon

- 4 **EN** Motorized shutter
- FR** Volet motorisé
- ES** Obturador motorizado
- IT** Otturatore motorizzato
- DE** Motorblende
- NL** Automatische afsluiter

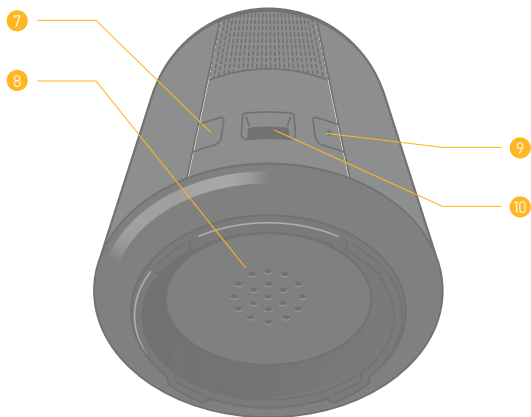

- 5** EN IR LED - Night Vision
- FR LED IR - Vision de nuit
- ES LED IR - Visión de noche
- IT LED IR - Visione notturna
- DE IR-LED - Nachtsicht
- NL IR-led - Nachtzicht

- 7** EN Setup button
- FR Bouton setup
- ES Botón de setup
- IT Pulsante setup
- DE Setup-Taste
- NL Setup-knop

- 9** EN Reset button
- FR Bouton reset
- ES Botón de reset
- IT Pulsante reset
- DE Reset-Taste
- NL Reset-knop

- 6** EN Speaker
- FR Haut-parleur
- ES Altavoz
- IT Altoparlante
- DE Lautsprecher
- NL Luidspreker

- 8** EN 90+ dB Siren
- FR Sirène 90+ dB
- ES Sirena 90+ dB
- IT Sirena 90+ dB
- DE Sirene 90+ dB
- NL Sirene 90+ dB

- 10** EN Micro USB port
- FR Micro port USB
- ES Puerto microUSB
- IT Porta micro-USB
- DE Micro-USB-Anschluss
- NL Micro-USB-poort

# Technical Information

## EN

- Video:
  - Full HD video sensor 1080p / 30 fps
  - Wide angle 130° (diagonal)
  - Night vision (6 m) with mechanical infrared filter
  - Digital zoom x8
  - SomfyVision™ motion detection (5 m)
- Connectivity:
  - Wi-Fi 802.11 b/g/n (2.4 GHz) Open/WEP/  
WPA2-Personal/WPA-WPA2 mixed mode
  - 500 Kbps upload recommended
- Bluetooth 4.0
- Radio: Somfy Protect 868MHz
- LPWA 868MHz
- Audio: Built-in speaker and microphone
- Siren: 90+ dB
- USB adaptor (5 V/2 A)
- Size/weight: 110 x 90 mm / 260 g
- Operating temperature 0-45° C
- Secure connection (SSL/TLS with RSA) and coded cloud storage (AES-256)

## FR

- Vidéo :
  - Capteur vidéo qualité Full HD 1080p / 30 fps
  - Grand angle 130° (diagonal)
  - Vision nocturne (6 m) avec filtre infrarouge mécanique
  - Zoom numérique x8
  - Détection de mouvement SomfyVision™ (5 m)
- Connectivité :
  - Wi-Fi 802.11 b/g/n (2.4 GHz) Open/WEP/  
WPA2-Personal/WPA-WPA2 mixed mode
  - Débit montant recommandé 500 Kbps
- Bluetooth 4.0
- Radio : 868MHz Somfy Protect
- LPWA 868MHz
- Audio : Haut-parleur & microphone intégrés
- Sirène : 90+ dB
- Adaptateur USB (5 V / 2 A)
- Taille / poids : 110 x 90 mm / 260 g
- Température de fonctionnement : 0-45° C
- Flux sécurisés (SSL/TLS avec RSA) et stockage cloud chiffré (AES-256)

## ES

- Vídeo:
  - Captura de vídeo calidad Full HD 1080p / 30 fps
  - Gran angular 130° (diagonal)
  - Visión nocturna (6 m) con filtro de infrarrojos mecánico
  - Zoom digital x8
  - Detección de movimiento SomfyVision™ (5 m)
- Conectividad:
  - Wi-Fi 802.11 b/g/n (2.4 GHz) Open/WEP/  
WPA2-Personal/WPA-WPA2 mixed mode
  - Velocidad de subida recomendada: 500 Kbps
- Bluetooth 4.0
- Radio : 868MHz Somfy Protect
- LPWA 868MHz
- Audio: altavoz y micrófono integrados
- Sirena: 90+ dB
- Adaptador USB (5 V/2 A)
- Tamaño/peso : 110 x 90 mm / 260 g
- Temperatura de funcionamiento 0-45° C
- Flujos seguros (SSL/TLS con RSA y almacenamiento cifrado en la nube (AES-256)

## IT

- Video:
  - Sensore video qualità Full HD 1080p / 30 fps
  - Grandangolo 130° (diagonale)
  - Visione notturna (6 m) con filtro a infrarossi meccanico
  - Zoom digitale x8
  - Rilevamento di movimento SomfyVision™ (5 m)
- Connettività:
  - Wi-Fi 802.11 b/g/n (2,4 GHz) Open/WEP/WPA2-Personal/WPA-WPA2 mixed mode
  - Banda raccomandata in upload : 500 Kbps
  - Bluetooth 4.0
  - Radio : 868 MHz Somfy Protect
  - LPWA 868MHz
  - Audio: Altoparlante e microfono integrati
  - Sirena: 90+ dB
  - Adattatore USB (5 V / 2 A)
  - Dimensioni / peso: 110 x 90 mm / 260 g
  - Temperatura d'esercizio 0-45° C
  - Flussi protetti (SSL/TLS con RSA) e archiviazione cloud criptato (AES-256)

## DE

- Video:
  - Hochwertiger Full-HD-Videosensor 1080p / 30 fps
  - 130° Weitwinkel (diagonal)
  - Nachtsicht (6 m) mit mechanischem Infrarotfilter
  - 8x-Digital-Zoom
  - Bewegungserkennung SomfyVision™ (5 m)
- Anschlussfähigkeit:
  - WLAN 802.11 b/g/n (2,4 GHz) Open/WEP/WPA2-Personal/WPA-WPA2 mixed mode
  - Der Upload sollte mit mindestens 500 Kbps erfolgen
  - Bluetooth 4.0
  - Radio : 868 MHz Somfy Protect
  - LPWA 868 MHz
  - Audio: Integrierter Lautsprecher und Mikrofon
  - Sirene: 90+ dB
  - USB-Adapter (5 V/2 A)
  - Maße/Gewicht: 110 x 90 mm / 260 g
  - Betriebstemperatur 0-45° C
  - Sichere Datenübertragung (SSL/TLS mit RSA) und verschlüsselte Cloud-Speicherung (AES-256)

## NL

- Video:
  - Videosensor Full HD kwaliteit 1080p / 30fps
  - Groothoek 130° (diagonaal)
  - Nachtsicht (6 m) en mechanisch infrarood filter
  - Digitale zoom x8
  - Bewegingsdetectie SomfyVision™ (5 m)
- Verbinding:
  - WiFi 802.11 b/g/n (2.4 GHz) Open/WEP/WPA2-Personal/WPA-WPA2 mixed mode
  - Aanbevolen uploadsnelheid is 500 Kbps
  - Bluetooth 4.0
  - Radio : 868MHz Somfy Protect
  - LPWA 868MHz
  - Audio: Ingebouwde luidspreker en microfoon
  - Sirene: 90+ dB
  - USB-adapter (5 V / 2 A)
  - Formaat / gewicht: 110 x 90 mm / 260 g
  - Bedrijfstemperatuur: 0-45° C
  - Beveiligde kanalen (SSL/TLS met RSA) en versleutelde opslag in de cloud (AES-256)

# To go further...

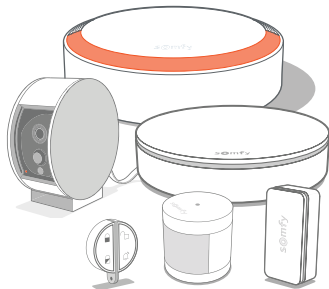

**EN** To go further, discover the range of « Somfy Protect » compatible accessories.

**FR** Pour aller plus loin découvrez la gamme d'accessoires compatible « Somfy Protect ».

**ES** Para ampliar, descubra la gama de accesorios compatible « Somfy Protect ».

**IT** Per completare il tuo sistema scopri la gamma compatibile di accessori « Somfy Protect ».

**DE** Es geht noch weiter: entdecken Sie die Serie von « Somfy Protect » kompatible Zubehör.

**NL** Ontdek nu de verschillende toepassingen van « Somfy Protect » accessoires.

## Need help?

**FR** Besoin d'aide ? / **ES** ¿Necesita ayuda?

**IT** Serve aiuto? / **DE** Benötigen Sie weitere Hilfe? / **NL** Hulp nodig?

**Support & FAQs**  
[protect.somfy.fr/support](https://protect.somfy.fr/support)