

SLIDYMOOVE 600

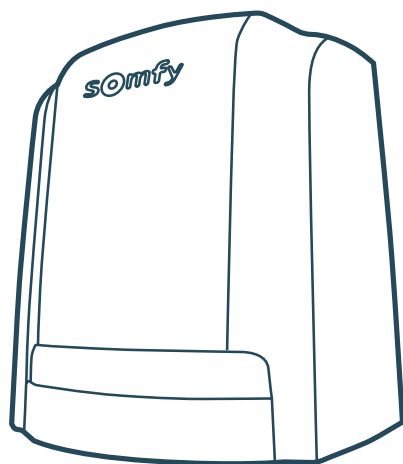

FR Manuel d'installation et d'utilisation

Sommaire

Présentation du produit	2	Câblage des accessoires	19
- Contenu du pack	2	3.1 Cellules photoélectriques	19
- Encombrement	3	- Installation	19
- Domaine d'application	3	- Reconnaissance des cellules par l'électronique du moteur en fonctionnement standard	19
- Vue générale de l'installation	3	- Fonctionnement avec des cellules photoélectriques	20
- Présentation de l'électronique de commande	4	- En cas de suppression des cellules photoélectriques	20
Pré-requis pour l'installation	5	3.2 Feu clignotant	20
- Butées au sol (non fournies)	5	- Fonctionnement du feu clignotant	20
- Emplacement du moteur	5	3.3 Batterie	21
- Pré-équipement électrique	5	3.4 Antenne déportée	21
- Câbles à prévoir	6	3.5 Visiophone	21
- Fondations en béton	7	3.6 Contact à clé	22
- Outillage nécessaire à l'installation (non fourni)	8	3.7 Eclairage de zone	22
- Visserie nécessaire à l'installation de la crémaillère (non fournie)	8	3.8 Alimentation solaire	22
Installation	9	Paramétrages avancés	23
1.1 Déverrouiller le moteur	9	4.1 Ouverture piétonne	23
1.2 Installation	9	- Fonctionnement de l'ouverture piétonne	23
- Fixer le moteur	9	- Activer l'ouverture piétonne	23
- Fixer la crémaillère	10	- Désactiver l'ouverture piétonne	23
1.3 Vérifier l'installation du moteur	11	4.2 Fermeture automatique	24
1.4 Verrouiller le moteur	12	- Fonctionnement de la fermeture automatique	24
1.5 Fixation de l'électronique de commande	12	- Activer la fermeture automatique	24
1.6 Câblage du moteur	13	- Désactiver la fermeture automatique	25
1.7 Raccordement électrique du moteur	14	4.3 Vitesse du portail	26
1.8 Position de l'antenne de l'électronique de commande	15	- Domaine d'application	26
		- Paramétrer la vitesse rapide ou lente	26
		- Revenir à la vitesse standard	27
Mise en service et utilisation standard	16	Programmation des télécommandes	28
2.1 Mettre l'installation sous tension	16	5.1 Présentation des télécommandes	28
2.2 Auto-apprentissage de la course du portail	16	- Possibilités de programmation de la télécommande 2 touches	28
2.3 Mise en veille / réveil de l'électronique de commande	17	- Possibilités de programmation de la télécommande 4 touches	29
2.4 Boucher les ouvertures	17	- Utilisation d'une télécommande 3 touches	29
2.5 Monter le capot	17	5.2 Ajouter une télécommande	30
2.6 Ouverture totale et fermeture du portail	18	- Télécommande 2 ou 4 touches	30
2.7 Détection d'obstacle	18	- Télécommande 3 touches	30
		5.3 Supprimer les télécommandes	30
		Dépannage	31
		6.1 Assistance	31
		6.2 Changer la pile de la télécommande	31
		6.3 Effacer les réglages	32
		6.4 Diagnostique	33
		6.5 Ouverture mémoire moteur	34
		Caractéristiques techniques	35

Présentation du produit

Contenu du pack

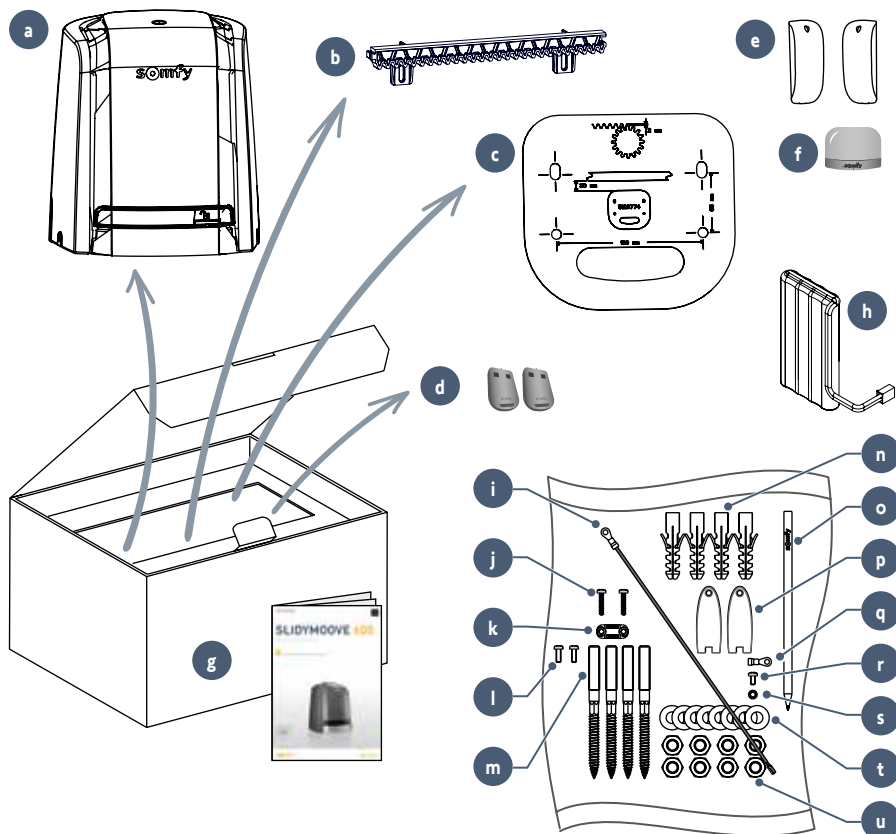

Repère	Désignation	Qté
a	Moteur	x 1
b	Tronçon de crémaillère 33 cm x 20 mm*	x 12
c	Plaque métallique	x 1
d	Télécommande 2 touches*	*
e	Jeu de cellules photoélectriques*	x 1
f	Feu clignotant*	x 1
g	Manuel d'installation et d'utilisation	x 1
h	Batterie de secours*	x 1

*selon pack choisi

Repère	Désignation	Qté
i	Fil de terre	x 1
j	Vis serre-câble	x 2
k	Serre-câble	x 1
l	Vis capot	x 2
m	Goujon	x 4
n	Cheville	x 4
o	Crayon Somfy	x 1
p	Clé de déverrouillage	x 2
q	Cosse ronde isolée	x 1
r	Vis connexion terre	x 1
s	Rondelle éventail	x 1
t	Rondelle plate	x 8
u	Écrou	x 8

• Encombrement

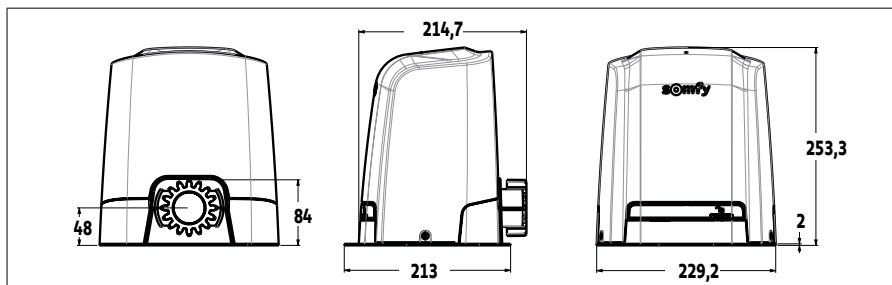

• Domaine d'application

Ce produit est destiné à la motorisation d'un portail coulissant :

- D'une longueur max. de 8 m et d'un poids max. de 600 kg
- en PVC, bois ou métal
- pour une maison individuelle.

• Vue générale de l'installation

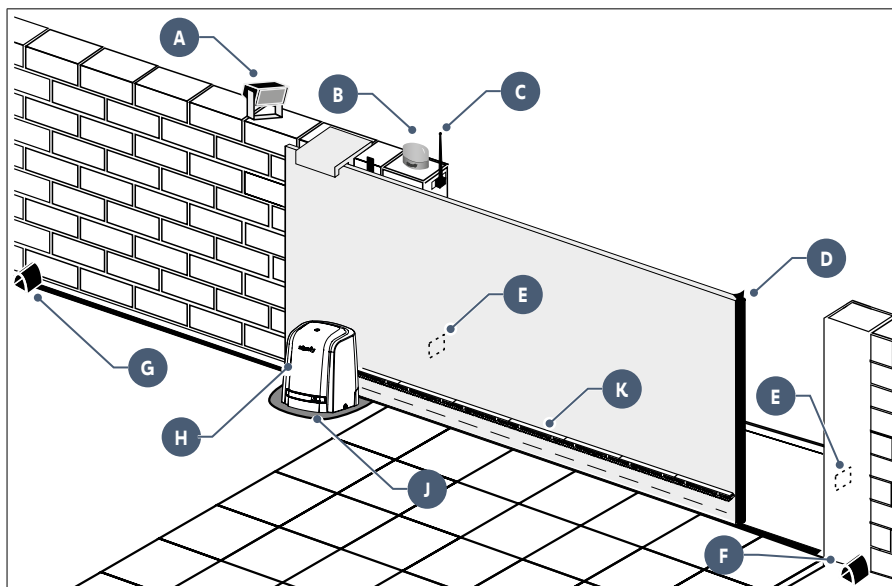

Repère	Désignation
A	Éclairage de zone
B	Feu clignotant
C	Antenne
D	Barre palpeuse
E	Cellules photoélectriques

Repère	Désignation
F	Butée fermeture
G	Butée ouverture
H	Moteur
J	Plaque métallique
K	Crémaillère

• Présentation de l'électronique de commande

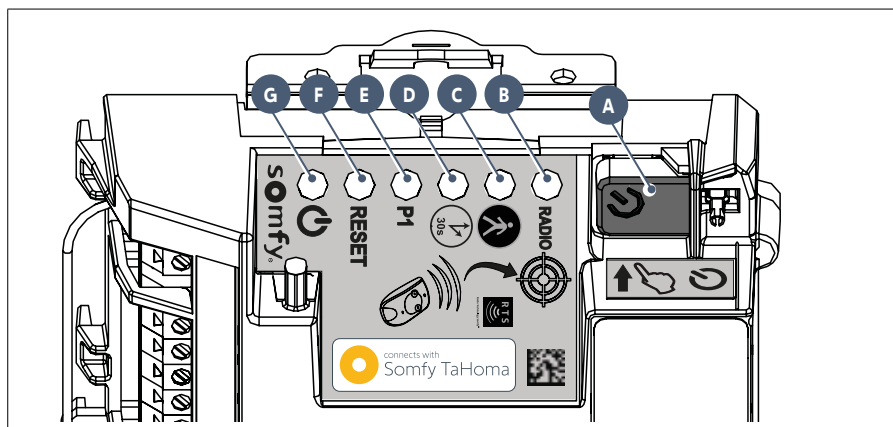

Repère	Désignation	Fonction	
A	Bouton	Lancement auto-apprentissage Réveil de l'électronique de commande	
B	Voyant RADIO	S'allume à chaque fois que l'électronique de commande reçoit une commande radio	
C	Voyant	Allumé	lors de l'activation/désactivation de l'ouverture piétonne
		Clignote lentement	cellules photoélectriques présentes et reconnues
D	Voyant	Clignote rapidement	indique un défaut au niveau des cellules photoélectriques, voir page 33
		Allumé	la fermeture automatique du portail est activée
		Éteint	la fermeture automatique du portail n'est pas activée
E	Voyant P1	Clignote rapidement	le paramètre "fermeture automatique" est sélectionné
		Allumé	le portail fonctionne en vitesse rapide
		Éteint	le portail fonctionne en vitesse standard
		Clignote lentement	le portail fonctionne en vitesse lente
F	Voyant RESET	Clignote rapidement	le paramètre "vitesse" du portail est sélectionné
		Allumé	les réglages seuls ou les réglages et les points de commande radio sont effacés
		Clignote rapidement	la fonction d'effacement des réglages et des points de commande radio est sélectionnée
G	Voyant	Allumé	le moteur fonctionne correctement - l'électronique de commande est réveillée
		Éteint	le moteur fonctionne correctement - l'électronique de commande est en veille
		Clignote	voir diagnostic page 33

➤ Pré-requis pour l'installation

• Butées au sol (non fournies)

La course du portail doit être délimitée par des butées fixées solidement au sol.

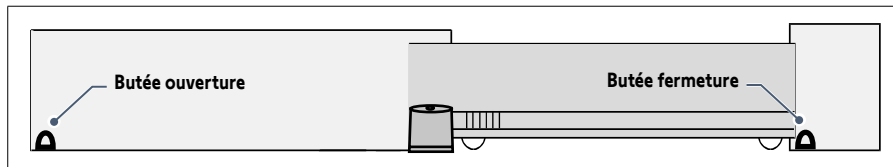

• Emplacement du moteur

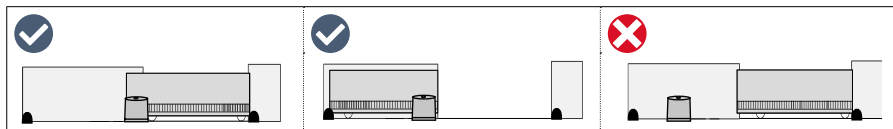

• Pré-équipement électrique

Câbles à prévoir

- Alimentation secteur : câble 3 x 1,5 mm² ou 3 x 2,5 mm² pour un usage extérieur (type H07RN-F mini)
- Liaison des cellules : câble 2 x 0,75 mm²
- Autres accessoires : voir page 6



Le passage du câble d'alimentation doit être prévu suivant les normes électriques en vigueur dans le pays d'utilisation.

Passage des câbles

- Les câbles enterrés doivent être équipés d'une gaine de protection de diamètre suffisant pour passer tous les câbles.
- Aménager une arrivée électrique 230 V au plus près de l'emplacement du moteur.



Si la réalisation d'une tranchée n'est pas possible, utiliser un passe-câble qui pourra supporter le passage des véhicules (réf. 2400484).

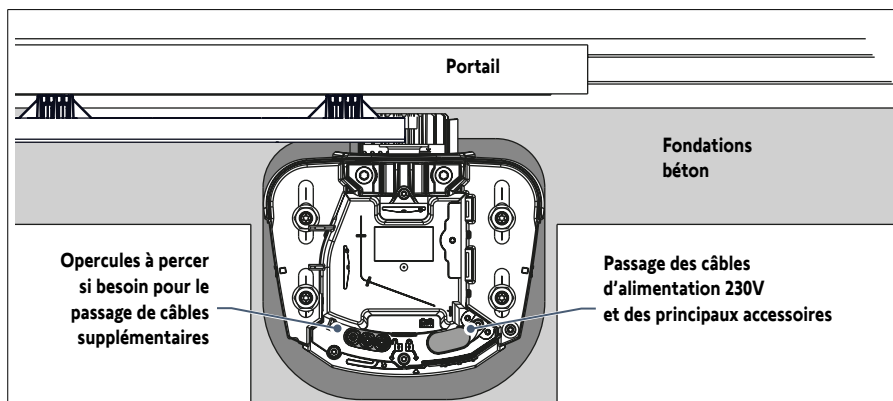

• Câbles à prévoir



Le détail des câblages est donnée dans la partie "CÂBLAGE DES ACCESSOIRES" pages 19 à 22.

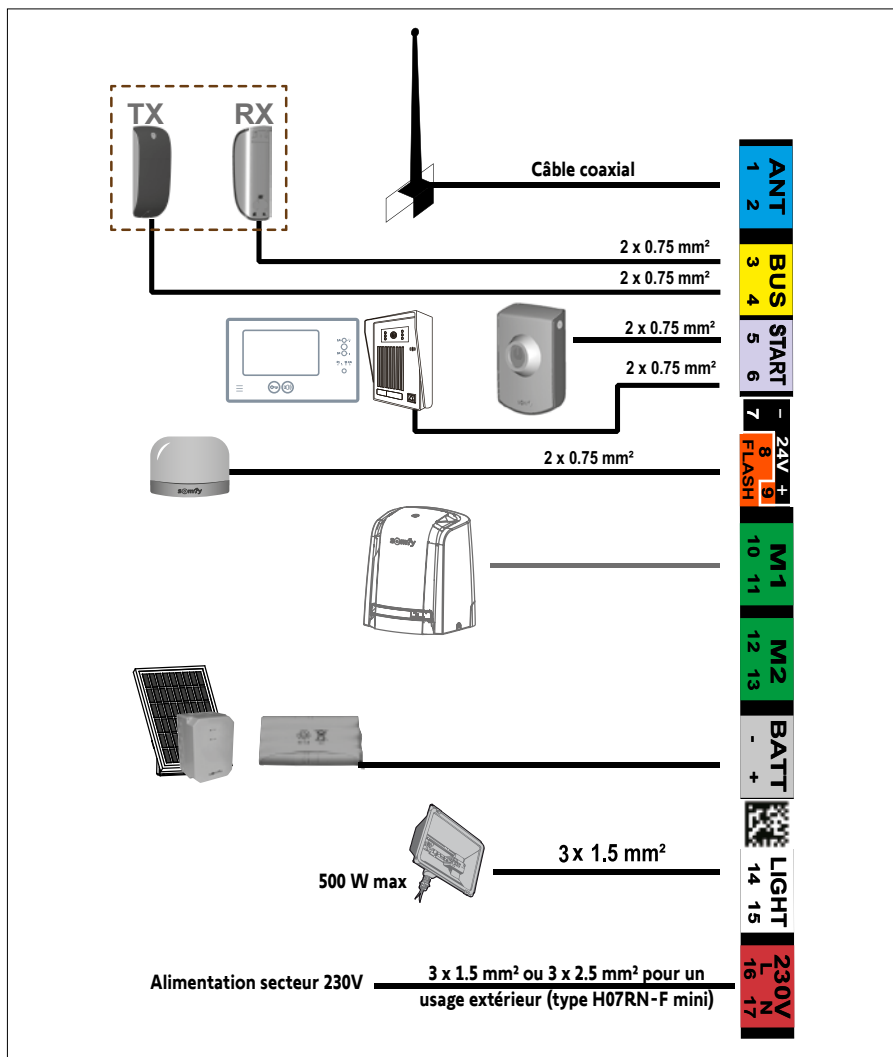

Uniquement sur la borne START, il est possible d'utiliser du fil de section 0,3 mm² (exemple : fil téléphonique) au lieu du fil de section 0,75 mm². Pour les autres bornes, respecter les sections de câble préconisées.

- Fondations en béton



Les fondations en béton sur lesquelles sera fixé le moteur doivent respecter les cotes données sur le schéma ci-dessous.

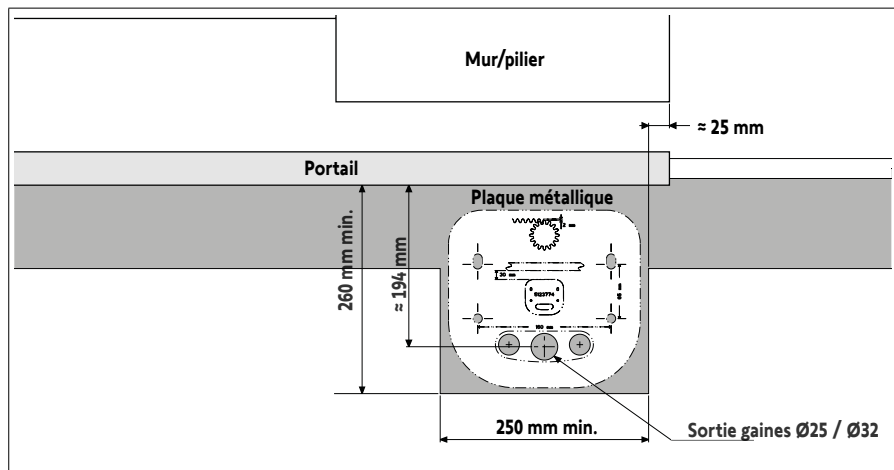

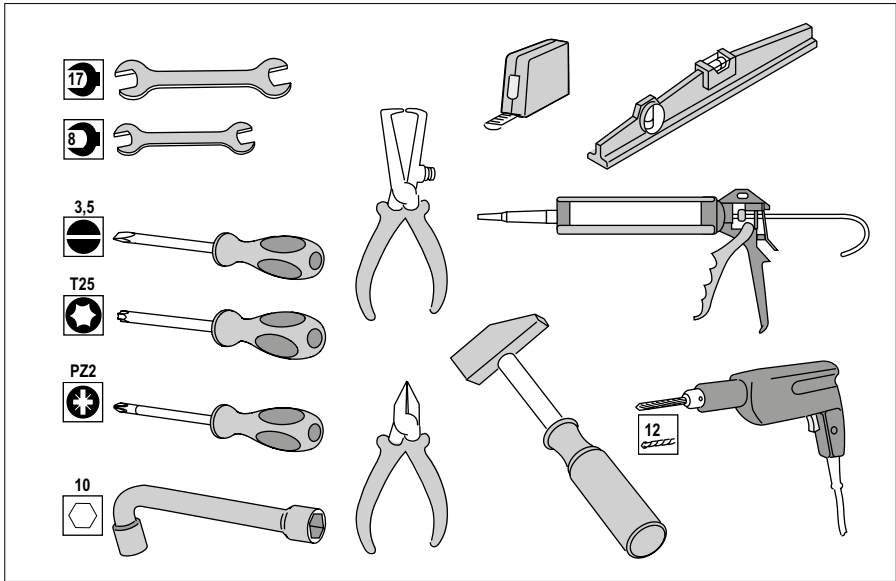

• *Outillage nécessaire à l'installation (non fourni)*



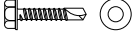
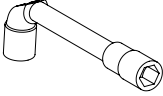

• *Visserie nécessaire à l'installation de la crémaillère (non fournie)*

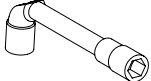
Ces informations sont données à titre indicatif.

	Visserie nécessaire	Outils nécessaires	Diamètre de perçage
PORTAIL FER OU ALUMINIUM	<p>Vis autoperceuse à tête hexagonale pour tôle de type ST 6,3 x 30 mm + rondelle</p> 	<p>Clé à pipe ou à douille N°10</p> 	<p>5 mm avec un foret pour acier</p> 
PORTAIL PVC	<p>Le PVC est trop fragile pour fixer directement la crémaillère. Les portails en PVC ont généralement un renfort en aluminium ou métallique ou une âme en acier (se reporter à la ligne ci-dessus). Dans le cas où le portail PVC n'a pas de renfort : fixer un renfort métallique sur le portail, à l'endroit où sera fixée la crémaillère.</p>		
PORTAIL BOIS	<p>Vis à bois de diamètre 6 x 40 mm minimum + rondelle</p> 	<p>Clé à pipe ou à douille N°10</p> 	<p>Effectuer un avant-trou avec un foret à bois diamètre 2,5 mm ou vrille à bois.</p>

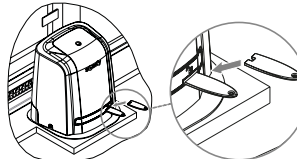
1.1 Déverrouiller le moteur

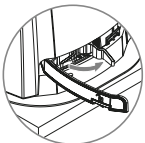
<p>1</p>  <ul style="list-style-type: none"> • Insérer la clé de déverrouillage fournie dans l'encoche du moteur. 	<p>2</p>  <ul style="list-style-type: none"> • Appuyer sur la clé. 	<p>3</p>  <p>La trappe s'ouvre.</p>	<p>3</p>  <ul style="list-style-type: none"> • Appuyer sur la manette (à droite, partie rainurée). • Tirer sur la manette. <p>Le pignon est libéré. Le moteur est déverrouillé.</p>
--	---	---	--

1.2 Installation

• Fixer le moteur

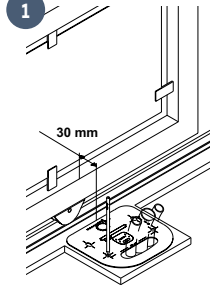
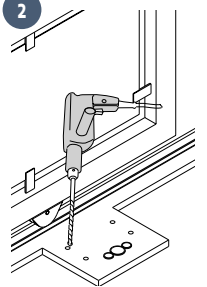
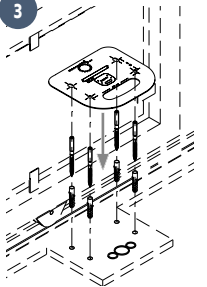
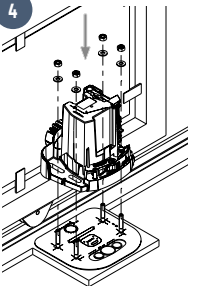

Installer impérativement la plaque métallique fournie sous le moteur. La plaque doit être en contact direct avec le moteur pour garantir son étanchéité aux gros débris, aux insectes, etc.

<p>1</p>  <p>30 mm</p> <ul style="list-style-type: none"> • Placer la plaque métallique à 30 mm du portail et parallèle au portail. • Marquer les 4 points de fixation de la plaque métallique au sol. 	<p>2</p>  <ul style="list-style-type: none"> • Retirer la plaque métallique. • Percer les 4 trous dans le béton avec un foret à béton de diamètre 12 de la profondeur des chevilles. 	<p>3</p>  <ul style="list-style-type: none"> • Insérer les 4 chevilles dans le béton et visser les 4 goujons avec le tournevis torx. • Placer la plaque métallique de niveau. 	<p>4</p>  <ul style="list-style-type: none"> • Enlever le capot du moteur. • Positionner le moteur sur les goujons en passant les câbles aux emplacements prévus à cet effet. • Visser les rondelles et écrous.
---	---	--	--



A la fin de l'installation, si vous avez fixé le moteur au sol, il vous restera 4 écrous et 4 rondelles non utilisés.

• Fixer la crémaillère

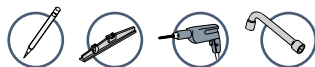

- La crémaillère doit être fixée sur le haut des renforts du portail.
- Utiliser des vis adaptées au matériau de votre portail (voir page 8).
- Ne jamais graisser la crémaillère ni le pignon du moteur.



- Fixer la crémaillère sur le haut des trous oblongs afin d'ajuster au mieux le jeu de 2 mm nécessaire entre la crémaillère et le pignon.
- Si les points de fixation sont trop proches du bord du renfort : fixer la crémaillère au centre des trous oblongs.

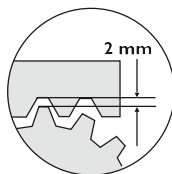

1

Repère de fixation
crémaillère

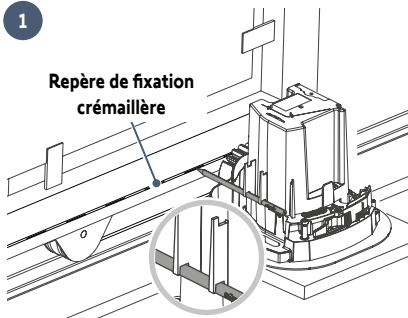

- Ouvrir complètement le portail.
- Positionner le crayon dans les encoches du bas.
- D'une main, maintenir le crayon et de l'autre main, coulisser le portail pour marquer la position de la crémaillère.

2

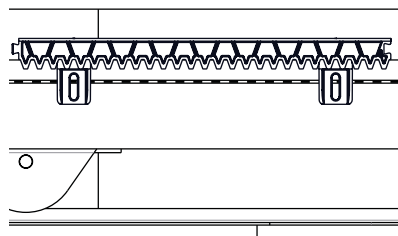

- Placer la crémaillère en alignant le haut des trous oblongs sur le tracé.
- Fixer le premier élément de crémaillère sur le haut des trous oblongs en commençant côté moteur.
- Installer et fixer les autres éléments de la même façon en les emboîtant les uns dans les autres.
- Vérifier que le jeu de 2 mm entre la crémaillère et le pignon est respecté sur toute la course du portail.



Si la fixation de la crémaillère le nécessite, vous pouvez sur-élever le moteur de 30 mm maximum.

- Retirer le moteur et la plaque de fixation des goujons.
- Insérer un écrou et une rondelle sur chaque goujon et positionner à la hauteur souhaitée (30 mm du sol maximum).
- Replacer la plaque et le moteur sur les goujons.
- S'assurer que la plaque et le moteur soient bien de niveau.

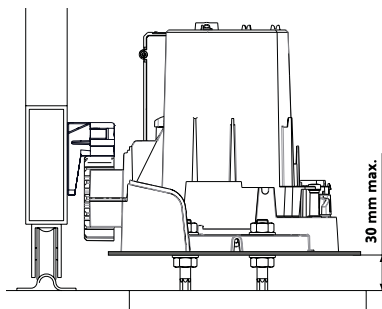

1.3 Vérifier l'installation du moteur

Vérifier que :

- le moteur est bien de niveau.
- le portail coulisse correctement.
- le pignon est bien entraîné.
- le jeu crémaillère-pignon de 2 mm ne varie pas trop.

Si ces conditions ne sont pas remplies, régler la hauteur de la crémaillère.

Une fois toutes ces vérifications faites, serrer les écrous pour fixer définitivement le moteur.

1.4 Verrouiller le moteur



Ne jamais verrouiller le moteur lorsque le portail est en mouvement au risque de détériorer la motorisation

1

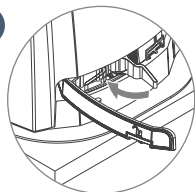

Appuyer sur la manette.

2

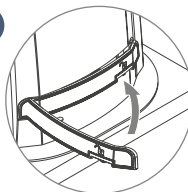

Fermer la trappe.

1.5 Fixation de l'électronique de commande



Pour faciliter le câblage, l'électronique peut être fixée une fois les câblages réalisés.

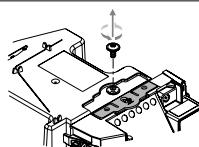
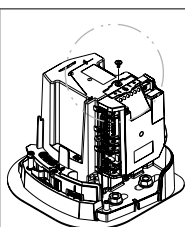

- Enlever l'élastique qui maintient l'électronique de commande au moteur.
- Retirer la vis de fixation de l'électronique de commande.

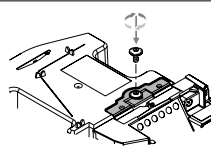
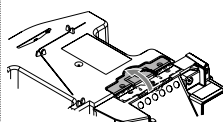

- Déplier la "patte" de l'électronique de commande.
- Visser l'électronique de commande au moteur.

1.6 Câblage du moteur



Pour votre sécurité, ces opérations devront se faire hors tension.



Par défaut, le moteur est câblé pour une installation à gauche du portail.

Pour une installation du moteur à droite du portail, intervertir les fils branchés sur les bornes 10 et 11 de l'électronique de commande (étiquette verte M1).

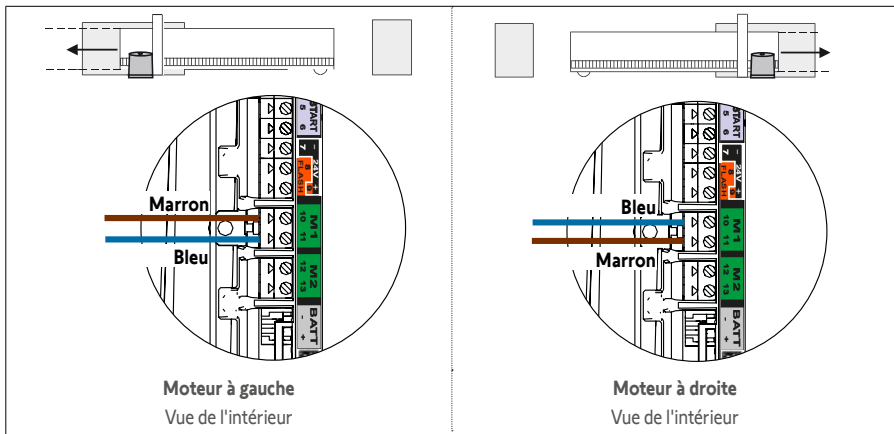

Ne rien brancher sur la borne M2.

1.7 Raccordement électrique du moteur



- Pour votre sécurité, ces opérations doivent se faire hors tension.
- Utiliser un câble 3 x 1,5 mm² ou 3 x 2,5 mm² pour un usage extérieur (type H07RN-F minimum).
- Utiliser impérativement le serre-câble fourni. Pour tous les câbles basse tension, s'assurer qu'ils résistent à une traction de 100 N. Vérifier que les conducteurs n'ont pas bougé après avoir appliqué cette traction.

1. Dégainer le câble sur 150 mm.
2. Recouper la phase et le neutre à 100 mm.
3. Dénuder les 3 fils sur 8 mm.
4. Sertir la cosse fournie **q** sur le fil de terre (jaune et vert).
5. Raccorder le fil de terre fourni **i** en haut à droite de l'électronique de commande.
6. Brancher les fils comme indiqué dans le tableau :

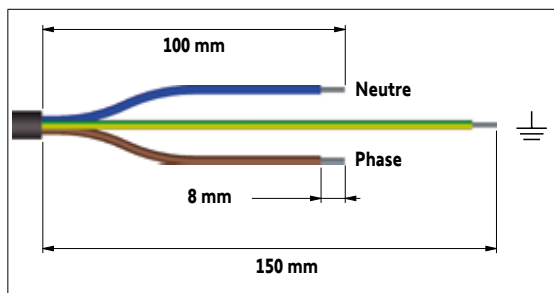

Couleur fil	Type	Borne	Commentaires
Bleu	Neutre	17	
Marron /Noir / Rouge	Phase	16	
Jaune et Vert	Terre		Visser la cosse du fil de terre de l'électronique, la cosse du fil de terre de l'alimentation sertie à l'étape 4 et la rondelle éventail s avec la vis de mise en terre r .

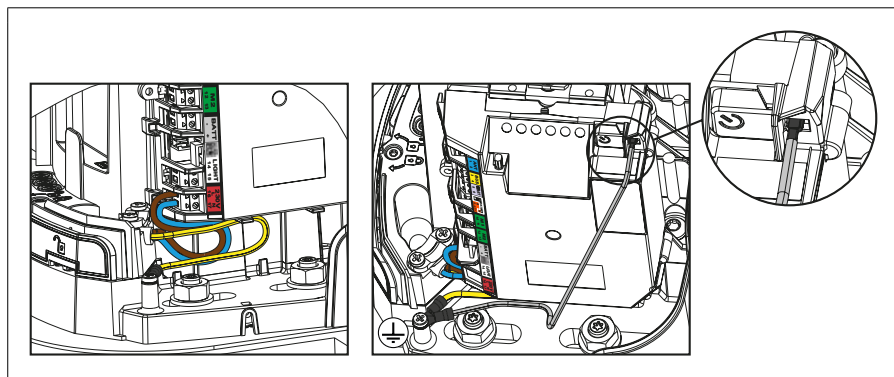

7. Visser le serre-câble fourni.

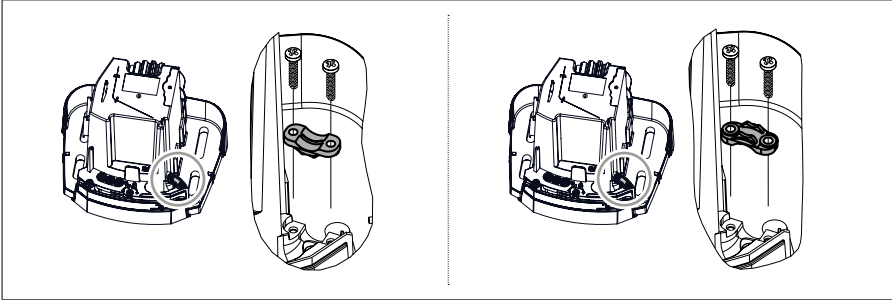

Pour un câble 3x1,5 mm²

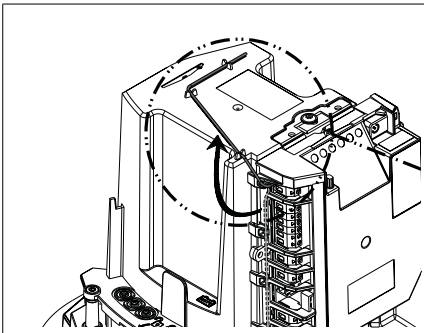

Pour un câble 3x2,5 mm²

1.8 Position de l'antenne de l'électronique de commande



Clipser l'antenne sur le dessus du moteur.

2.1 Mettre l'installation sous tension

1. Le voyant  clignote (2 fois).
Le moteur est sous tension et en attente d'auto-apprentissage.
2. Si le voyant  ne s'allume pas ou que le nombre de clignotements n'est pas celui attendu : voir diagnostic page 33.

2.2 Auto-apprentissage de la course du portail

Pré-requis - Avant de lancer l'auto-apprentissage, vérifier que :

- L'installation est sous tension : le voyant  clignote (2 fois).
- Le portail est à mi-course.
- Le moteur est verrouillé.

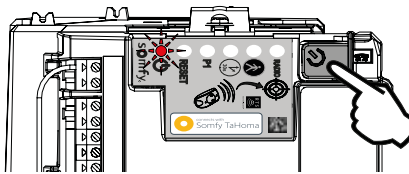

Appuyer sur le bouton  de l'électronique de commande.

- Le portail s'ouvre, se ferme, s'ouvre partiellement et se ferme à nouveau.
- Le voyant  s'allume fixe.

L'auto-apprentissage est réussi et le moteur est opérationnel.



Si le voyant  clignote (2 fois), recommencer l'auto-apprentissage.

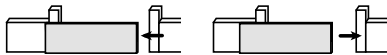
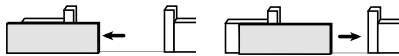

Le portail doit être fermé à la fin de l'auto-apprentissage.



Si le portail est ouvert, voir encadré IMPORTANT ci-dessous.



AVERTISSEMENT

A la fin de l'installation, vérifier impérativement que la détection d'obstacle est conforme à l'annexe A de la norme EN 12 453.



IMPORTANT

Si le portail est ouvert à la fin de l'auto-apprentissage :

1. Effacer les réglages (voir page 32).
2. Mettre le moteur hors tension.
3. Inverser les fils branchés sur les bornes 10 et 11 (étiquette verte M1) de l'électronique de commande (voir "Câblage du moteur", page 13).
4. Déverrouiller le moteur.
5. Positionner le portail à mi-course.
6. Verrouiller le moteur.
7. Mettre le moteur sous tension.
8. Recommencer l'auto-apprentissage.



Pendant l'auto-apprentissage, un appui sur la touche 1 de la télécommande ou sur le bouton  de l'électronique de commande entraîne l'arrêt du portail et de l'auto-apprentissage.

2.3 Mise en veille / réveil de l'électronique de commande



Lorsque l'auto-apprentissage a été effectué, l'électronique passe automatiquement en veille après 5 minutes d'inactivité, pour faire des économies d'énergie.
En état de veille, tous les voyants sont éteints.

Pour vérifier si le moteur est sous tension ou pour vérifier/modifier le paramétrage, appuyer 2 secondes sur le bouton  pour réveiller l'électronique.

2.4 Boucher les ouvertures



Il est fortement conseillé de boucher toutes les ouvertures pour éviter les court-circuits provoqués par des insectes.

Une fois tous les câbles passés pour l'installation du moteur et des accessoires, boucher toutes les ouvertures (de type trous de fixation au sol, ouvertures pour le passage des câbles) à l'aide de silicone.

2.5 Monter le capot

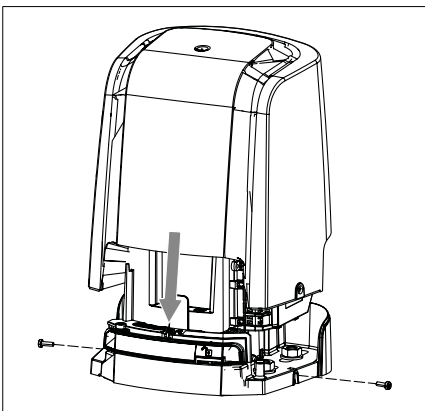

2.6 Ouverture totale et fermeture du portail



Les télécommandes livrées dans le kit sont déjà mémorisées et programmées pour que la touche 1 des télécommandes commande l'ouverture totale du portail.

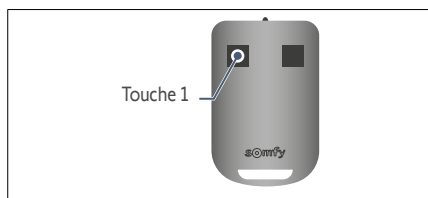

- Portail fermé : appuyer sur la touche 1 de la télécommande pour ouvrir totalement le portail.
- Portail en mouvement : appuyer sur la touche 1 de la télécommande pour arrêter le portail.
- Portail ouvert : appuyer sur la touche 1 de la télécommande pour fermer le portail.

2.7 Détection d'obstacle

Si un obstacle est détecté (effort anormal sur la motorisation) :

- **Pendant l'ouverture du portail** : le portail s'arrête.
- **Pendant la fermeture du portail** : le portail s'arrête et se ré-ouvre.



Pour votre sécurité, ces opérations doivent se faire hors tension.



Il est conseillé de réaliser l'auto-apprentissage de la course du portail avant de raccorder les accessoires (cellules photoélectriques, feu clignotant, etc.)

3.1 Cellules photoélectriques

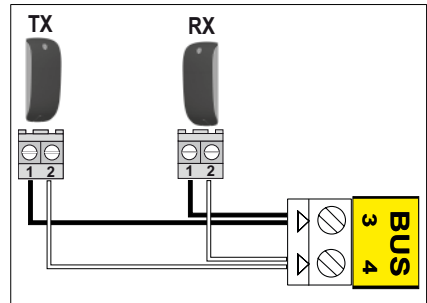
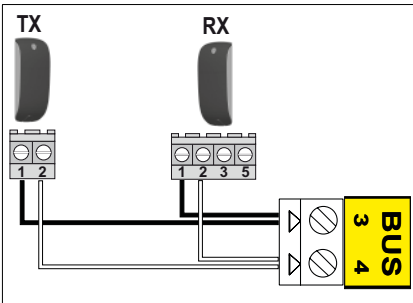

• Installation

Après le câblage des cellules et pour vérifier le bon alignement des cellules :

1. Remettre le moteur sous tension.
2. Appuyer 2 s sur le bouton  de l'électronique de commande pour réveiller l'électronique et alimenter les cellules. Le voyant de la cellule réceptrice RX doit s'allumer quand les cellules sont correctement alignées.

• Reconnaissance des cellules par l'électronique du moteur en fonctionnement standard





La procédure décrite ci-dessous ne doit être appliquée que dans les cas suivants :

- Branchement de cellules photoélectriques après avoir réalisé l'auto-apprentissage.
- Suppression de cellules photoélectriques en fonctionnement standard (en fonctionnement avec fermeture automatique, les cellules photoélectriques sont obligatoires).
- Désactivation du mode de fonctionnement avec fermeture automatique.

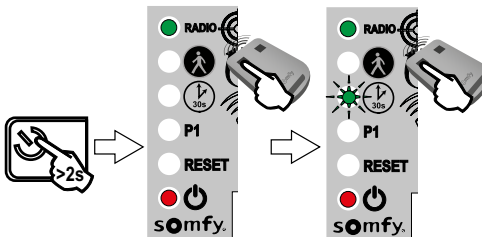
1





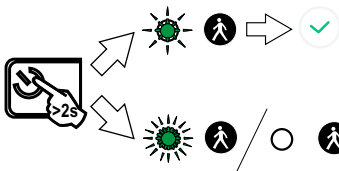

- Appuyer 2 s sur le bouton  de l'électronique de commande. Le voyant s'allume.
- Poser la télécommande sur la cible puis appuyer sur la touche 1 de la télécommande jusqu'à ce que le voyant  clignote.

2



- Appuyer 2 s sur le bouton de l'électronique de commande.

Le voyant  indique le statut des cellules :

-  : Cellules présentes et reconnues
-  : Cellules mal alignées ou occultées
-  : Cellules non connectées

§ 6.4

3

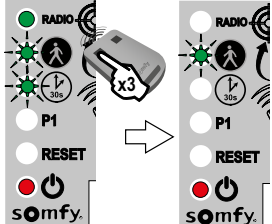

- Appuyer 3 fois sur la touche 1 de la télécommande.

Le voyant RADIO s'éteint.

• Fonctionnement avec des cellules photoélectriques

Si les cellules sont occultées pendant la fermeture du portail, le portail s'arrête et se ré-ouvre.

Si le portail est ouvert et que les cellules sont occultées, le portail ne se ferme pas.

• En cas de suppression des cellules photoélectriques

Si suppression des cellules, répéter la procédure de reconnaissance des cellules par l'électronique du moteur.

3.2 Feu clignotant

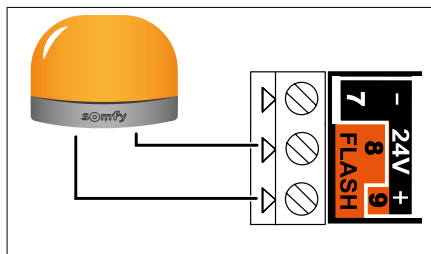

!

Ampoule 10 W - 24 V MAXIMUM - L'utilisation d'ampoule de puissance supérieure à 10 W- 24 V peut provoquer des dysfonctionnements de la motorisation.

• Fonctionnement du feu clignotant

Le feu clignote pendant le mouvement du portail.

3.3 Batterie



Cet accessoire est incompatible avec une alimentation solaire.



Pour une durée de vie optimale de la batterie, couper l'alimentation électrique du portail au moins 3 fois par an pour le faire fonctionner quelques cycles sur la batterie.

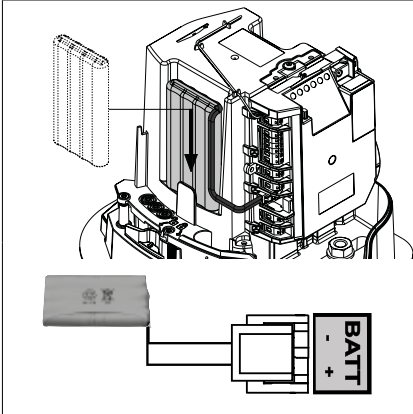

Caractéristiques de la batterie :

- Autonomie : 10 cycles en continu ou 24 heures sur un portail en parfait état.
- Temps de charge avant utilisation optimale de la batterie : 48 heures.
- Durée de vie : 3 ans.

La batterie de secours assure le fonctionnement du portail en cas de défaillance électrique.

Le voyant  clignote (1 clignotement) lorsque le moteur fonctionne sur batterie.

3.4 Antenne déportée

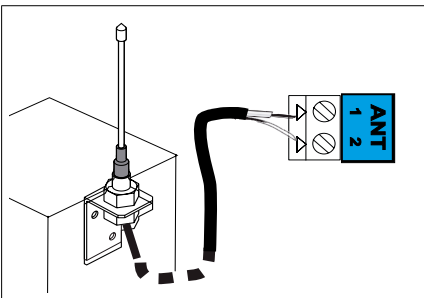

Une antenne déportée de plus longue portée peut remplacer l'antenne fil.
Elle se place sur le haut du pilier et doit être dégagée.

L'antenne déportée est raccordée aux bornes 1 et 2 du boîtier électronique (étiquette bleu "ANT") :

- l'âme du fil en borne 1
- la tresse de masse en borne 2

3.5 Visiophone

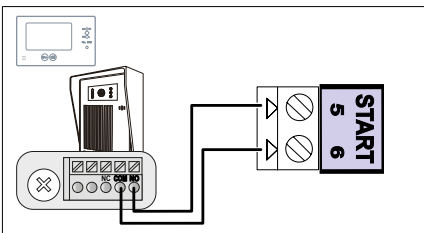

Ne raccorder qu'un contact sec non alimenté.

3.6 Contact à clé

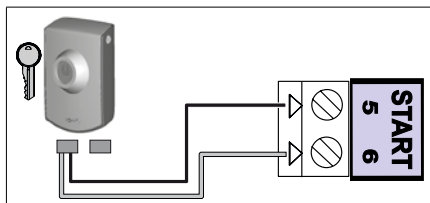

3.7 Eclairage de zone

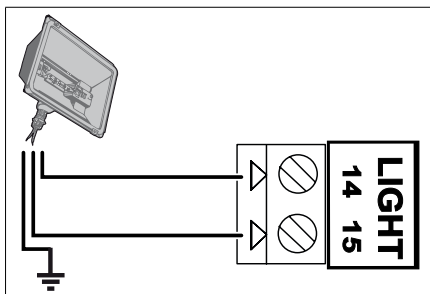

Puissance de la sortie éclairage

La puissance maximum de la sortie éclairage est de 500 W :

- soit 5 lampes fluocompactes ou à leds
- soit 2 alimentations pour leds à basse tension
- soit 1 éclairage halogène 500 W max

Fonctionnement de l'éclairage de zone

L'éclairage de zone s'allume à chaque mise en route de la motorisation.

Il s'éteint automatiquement 1 minute 30 après la fin du mouvement.

3.8 Alimentation solaire



Ne jamais brancher le moteur à une alimentation 230 V pendant qu'il est branché à une alimentation solaire, le boîtier électronique du moteur risquerait d'être endommagé.

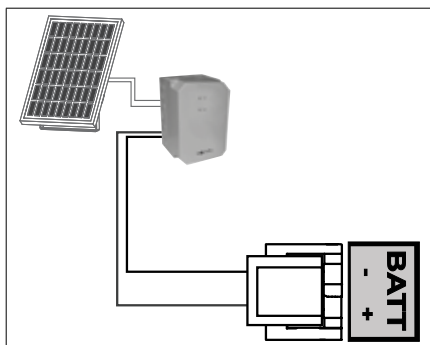

4.1 Ouverture piétonne

• Fonctionnement de l'ouverture piétonne

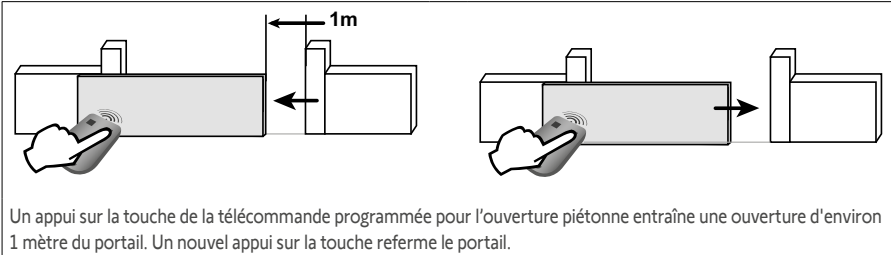

• Activer l'ouverture piétonne





La touche 1 des télécommandes 2 ou 4 touches ne peut pas être programmée pour commander l'ouverture piétonne du portail.

Voir "Programmation des télécommandes", pages 28-30, pour plus d'informations.

1



- Appuyer 2 s sur le bouton  de l'électronique de commande.
Le voyant  s'allume.

2

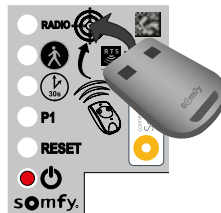

- Poser la télécommande sur la cible de l'électronique de commande.

3

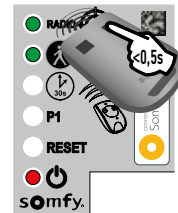

- Appuyer sur la **touche 2** de la télécommande.
Les voyants "RADIO" et  s'allument puis s'éteignent.
L'ouverture piétonne est activée sur cette touche.



Éloignez-vous de l'électronique de commande pour tester l'ouverture piétonne.

• Désactiver l'ouverture piétonne

Répéter la procédure "Activer l'ouverture piétonne" avec la touche pour laquelle l'ouverture piétonne doit être désactivée. **Le voyant  s'allume puis s'éteint. L'ouverture piétonne est désactivée sur cette touche.**

4.2 Fermeture automatique

• Fonctionnement de la fermeture automatique

Appuyer sur la touche 1 de la télécommande pour ouvrir le portail.

Le portail se referme après 30 secondes ou 5 secondes si un passage est détecté par les cellules photoélectriques.

La fermeture automatique du portail peut être interrompue en appuyant sur la touche 1 de la télécommande. Pour ensuite refermer le portail, appuyer à nouveau sur la touche 1 de la télécommande.



• Activer la fermeture automatique



La fermeture automatique ne peut être activée que si des cellules photoélectriques sont câblées et reconnues par l'électronique de commande du moteur.

1



- Appuyer 2 s sur le bouton  de l'électronique de commande.
Le voyant  s'allume.

2

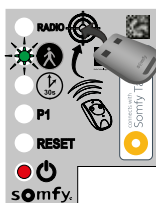

- Poser la télécommande sur la cible de l'électronique de commande.

3

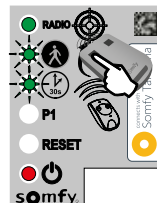

- Rester appuyé sur la **touche 1** de la télécommande jusqu'à ce que le voyant  clignote rapidement.

4

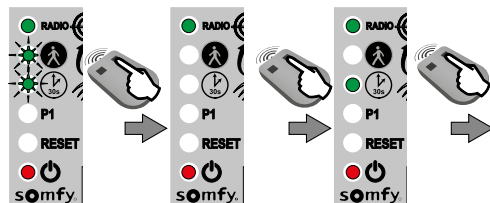

- Rester appuyé sur la **touche 2** de la télécommande jusqu'à ce que le voyant  s'éteigne puis s'allume fixe.

5

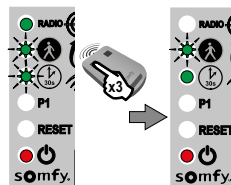

- Lorsque la **touche 2** est relâchée, le voyant  clignote, appuyer 3 fois sur la **touche 1** de la télécommande



6

Le voyant  reste allumé.
La fermeture automatique est activée.

• Désactiver la fermeture automatique

1



- Appuyer 2 s sur le bouton  de l'électronique de commande.
Le voyant  s'allume.

2

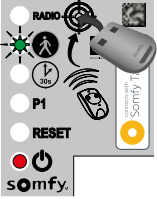

- Poser la télécommande sur la cible de l'électronique de commande.

3

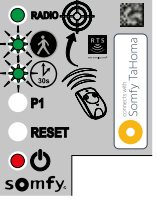

- Rester appuyé sur la **touche 1** de la télécommande jusqu'à ce que le voyant  clignote.

4

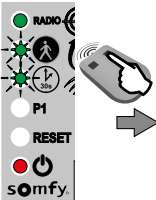

- Appuyer sur la **touche 2** de la télécommande.
Le voyant  s'éteint puis clignote.

5

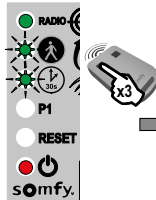

- Appuyer 3 fois sur la **touche 1** de la télécommande.

6

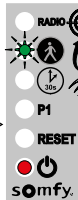

Le voyant  est éteint.
La fermeture automatique est désactivée.



Par défaut, le portail fonctionne en vitesse standard.

4.3 Vitesse du portail



DANGER Tout changement de réglage de la vitesse du portail doit être réalisé par un installateur professionnel de la motorisation et de l'automatisation de l'habitat. Toutes modifications qui ne respectent pas ces instructions mettent en péril la sécurité des biens et des personnes.

• Domaine d'application

Paramétrer la vitesse du portail suivant le tableau ci-dessous :





Poids du portail	Vitesse rapide	Vitesse standard	Vitesse lente
0 à <100 kg	✓ + barre palpeuse*	✓	✓
100 à <200 kg	✓ + barre palpeuse*	✓	✓
200 à <300 kg	✓ + barre palpeuse*	✓ + barre palpeuse*	✓
300 à <400 kg	✗	✓ + barre palpeuse*	✓
400 à <500 kg	✗	✗	✓ + barre palpeuse*
500 à <600 kg	✗	✗	✓ + barre palpeuse*

*Installation d'une barre palpeuse passive (ref. 9019612) sur le portail obligatoire.

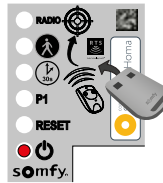
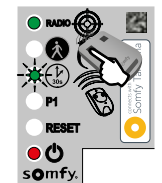

AVERTISSEMENT Si le paramètre de vitesse est modifié, l'installateur doit impérativement vérifier que la détection d'obstacle est conforme à l'annexe A de la norme EN 12 453. Le non respect de cette consigne pourrait gravement blesser des personnes, par exemple écrasées par le portail.

• Paramétrer la vitesse rapide ou lente

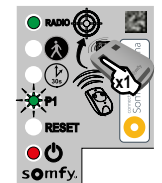
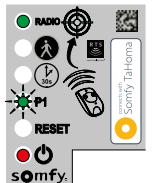
<p>1</p>  <ul style="list-style-type: none"> Appuyer 2 s sur le bouton  de l'électronique de commande. Le voyant  s'allume. 	<p>2</p>  <ul style="list-style-type: none"> Poser la télécommande sur la cible de l'électronique de commande. 	<p>3</p>  <ul style="list-style-type: none"> Rester appuyé sur la touche 1 de la télécommande jusqu'à ce que le voyant  clignote. 	<p>4</p>  <ul style="list-style-type: none"> Appuyer une fois sur la touche 1 de la télécommande. 	<p>5</p>  <p>Le voyant P1 clignote rapidement.</p>
---	---	--	---	---

Pour paramétrer la vitesse lente

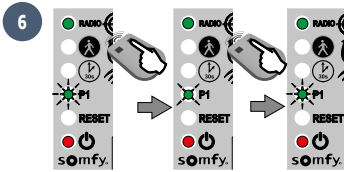

- Rester appuyé sur la **touche 2** jusqu'à ce que le voyant **P1** clignote lentement.
La vitesse lente est sélectionnée.

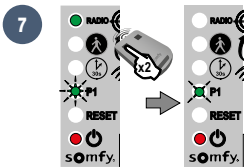

- Appuyer 2 fois sur la **touche 1** de la télécommande. Le voyant **P1** clignote lentement.
La vitesse lente est activée.

Pour paramétrer la vitesse rapide

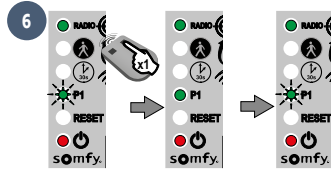

- Appuyer une fois sur la **touche 2**, le voyant **P1** s'allume fixe 5 secondes puis clignote.
La vitesse rapide est sélectionnée.

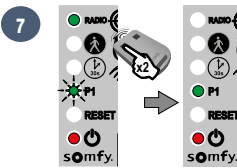

- Appuyer 2 fois sur la **touche 1** de la télécommande. Le voyant **P1** reste allumé.
La vitesse rapide est activée.

• Revenir à la vitesse standard

1



- Appuyer 2 s sur le bouton de l'électronique de commande.
Le voyant s'allume.

2

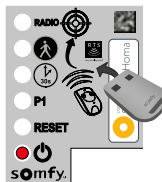

- Poser la télécommande sur la cible de l'électronique de commande.

3

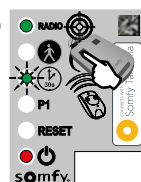

- Rester appuyé sur la **touche 1** de la télécommande jusqu'à ce que le voyant clignote.

4

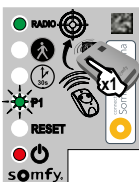

- Appuyer une fois sur la **touche 1** de la télécommande.
Le voyant **P1 clignote.**

5

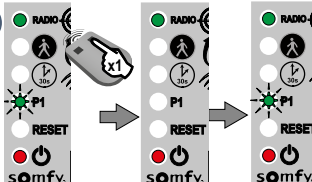

- Appuyer une fois sur la **touche 2** de la télécommande.
Le voyant **P1 s'éteint 5 secondes puis clignote rapidement.**

6

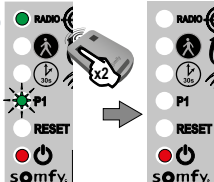

- Appuyer 2 fois sur la **touche 1** de la télécommande. Le voyant **P1** est éteint.
La vitesse standard est activée.

5.1 Présentation des télécommandes

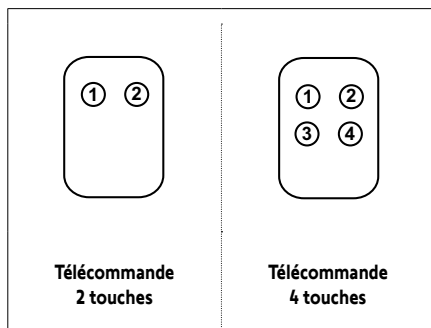

Les télécommandes RTS Somfy peuvent commander, selon les choix de paramétrage :

- l'ouverture totale du portail
- l'ouverture piétonne du portail
- un autre équipement Somfy RTS (exemple : moteur de porte de garage, volet roulant, etc.)



Les télécommandes livrées dans le kit sont déjà mémorisées et programmées pour que la touche 1 des télécommandes commande l'ouverture totale du portail.



Vous pouvez mémoriser jusqu'à 16 points de commande pour un moteur (télécommandes, autre point de commande radio).

Si vous mémorisez un 17ème point de commande, le premier mémorisé sera automatiquement effacé.



Si vous souhaitez programmer une ouverture piétonne, elle doit forcément être programmée sur la touche suivant celle de l'ouverture totale (ex : ouverture totale commandée par la touche 2, ouverture piétonne commandée par la touche 3).

La programmation de l'ouverture piétonne sur la touche 1 des télécommandes est impossible.

• Possibilités de programmation de la télécommande 2 touches

	Touche 1	Touche 2
Possibilité 1	Ouverture totale	Ouverture piétonne ou autre automatisme Somfy RTS
Possibilité 2	Autre équipement Somfy RTS	Ouverture totale

• Possibilités de programmation de la télécommande 4 touches

	Touche 1	Touche 2	Touche 3	Touche 4
Possibilité 1	Ouverture totale	Ouverture piétonne ou autre automatisme Somfy RTS	Autre automatisme Somfy RTS	Autre automatisme Somfy RTS
Possibilité 2	Autre automatisme Somfy RTS	Ouverture totale	Ouverture piétonne ou autre automatisme Somfy RTS	Autre automatisme Somfy RTS
Possibilité 3	Autre automatisme Somfy RTS	Autre automatisme Somfy RTS	Ouverture totale	Ouverture piétonne ou autre automatisme Somfy RTS
Possibilité 4	Autre automatisme Somfy RTS	Autre automatisme Somfy RTS	Autre automatisme Somfy RTS	Ouverture totale

• Utilisation d'une télécommande 3 touches

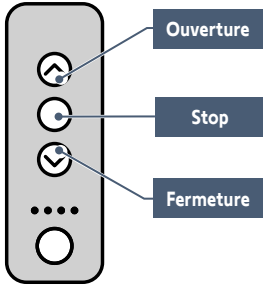

- Pour ouvrir complètement le portail, appuyer sur la touche "Montée" de la télécommande.

- Pour arrêter le portail en cours de mouvement, appuyer sur la touche centrale de la télécommande.

- Pour fermer le portail, appuyer sur la touche "Descente" de la télécommande.





La télécommande 3 touches ne peut pas être utilisée pour modifier le paramétrage du moteur.

5.2 Ajouter une télécommande

• Télécommande 2 ou 4 touches

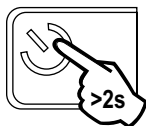
1



- Appuyer 2 s sur le bouton  de l'électronique de commande.
Le voyant  s'allume.

2

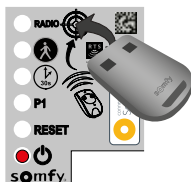

- Poser la nouvelle télécommande à programmer sur la cible de l'électronique de commande.

3

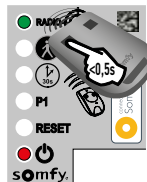



- Faire un appui bref sur la touche de la télécommande à programmer. Le voyant "RADIO" s'allume puis s'éteint lorsque vous relâchez la touche de la télécommande.
L'ouverture totale est programmée sur cette touche.

• Télécommande 3 touches

1



- Appuyer 2 s sur le bouton  de l'électronique de commande.
Le voyant  s'allume.

2

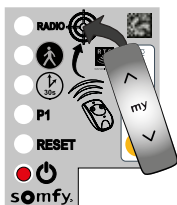

- Poser la télécommande sur la cible de l'électronique de commande.

3

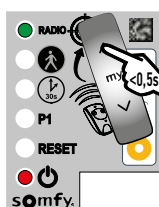

- Faire un appui bref sur une touche de la télécommande à programmer.
Le voyant "RADIO" s'allume puis s'éteint lorsque vous relâchez la touche de la télécommande.
La télécommande est mémorisée.

5.3 Supprimer les télécommandes

Voir "Effacer les réglages" page 32.



La motorisation doit être déconnectée de toute source d'alimentation durant le nettoyage, la maintenance et lors du remplacement des pièces.

6.1 Assistance

Si la panne persiste ou pour tout autre problème ou demande de renseignement sur votre motorisation, rendez-vous sur notre Forum d'entraide : forum.somfy.fr

La communauté est là pour vous répondre, et la réponse à votre question y figure peut être déjà !

Vous pouvez également prendre contact auprès d'un conseiller Somfy par téléphone au **0 820 055 055** (0.15€ la minute), disponibilité du service sur www.somfy.fr

6.2 Changer la pile de la télécommande



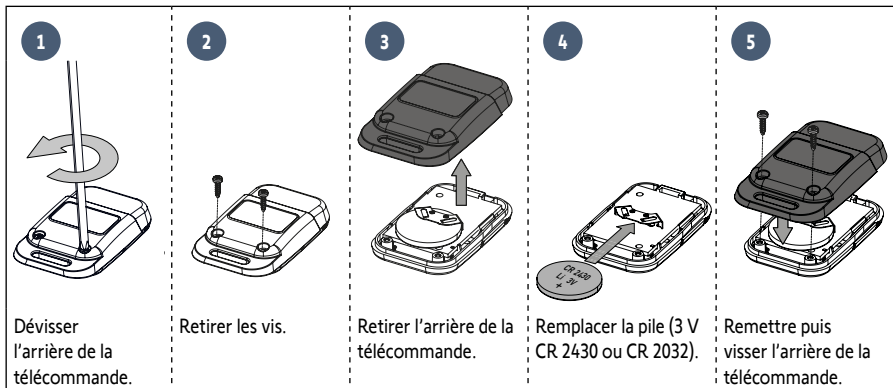



La durée de vie de la pile, généralement constatée, est de 2 ans.

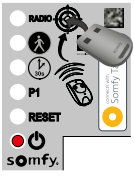
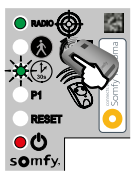

6.3 Effacer les réglages

Dans quels cas effacer les réglages ?

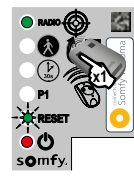
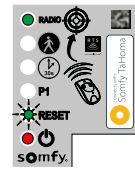
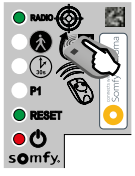
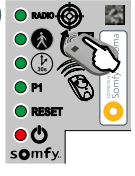
- Après l'auto-apprentissage, si vous changez la butée de position, si vous modifiez le câblage du moteurs ou si vous ajoutez une barre palpeuse sur le portail.
- En cas de réouvertures aléatoires du portail dues à une usure normale du portail.

<p>1</p>  <ul style="list-style-type: none"> • Appuyer 2 s sur le bouton  de l'électronique de commande. Le voyant  s'allume. 	<p>2</p>  <ul style="list-style-type: none"> • Poser la télécommande mémorisée sur la cible. 	<p>3</p>  <ul style="list-style-type: none"> • Rester appuyé sur la touche 1 de la télécommande jusqu'à ce que le voyant  clignote rapidement. 	<p>4</p>  <ul style="list-style-type: none"> • Appuyer 2 fois sur la touche 1 de la télécommande. 	<p>5</p>  <p>Le voyant "RESET" clignote rapidement.</p>
<p>Pour effacer les réglages*</p>		<p>Pour effacer les réglages* et les télécommandes/points de commande mémorisés</p>		
<p>6</p>  <ul style="list-style-type: none"> • Rester appuyé sur la touche 2 de la télécommande jusqu'à ce que le voyant "RESET" s'allume. 		<p>6</p>  <ul style="list-style-type: none"> • Rester appuyé sur la touche 2 de la télécommande jusqu'à ce que tous les voyants s'allument. 		
<p>7</p> 		<p>Le voyant  clignote 2 fois (voir page 16 pour lancer un auto-apprentissage).</p>		





*Course du portail, désactivation des paramètres, ...



6.4 Diagnostic



Pour faire des économies d'énergie, l'électronique passe automatiquement en veille après 5 minutes d'inactivité. En état de veille, tous les voyants sont éteints.

Pour effectuer le diagnostic de votre motorisation, appuyer 2 secondes sur  pour réveiller l'électronique et observer l'état des voyants.

Diagnostic	Dépannage	
Le moteur ne répond pas aux commandes de la télécommande	Portée de la télécommande réduite	<ul style="list-style-type: none"> Vérifier la pile de la télécommande ("Changer la pile de la télécommande", voir page 31). Vérifier l'antenne du boîtier électronique (câblage, position, voir page 15). Vérifier qu'il n'y a pas d'élément extérieur susceptible de perturber les émissions radio (pylône électrique, murs ferrillés, etc.). Si tel est le cas, prévoir une antenne déportée.
	Télécommande non mémorisée	Mémoriser la télécommande (voir page 29).
	Moteur déverrouillé	Verrouiller le moteur.
	Le voyant  clignote rapidement Cellules photoélectriques occultées.	Vérifier qu'il n'y a pas d'obstacles entre les cellules.
Le voyant  du boîtier électronique est éteint	L'électronique est en veille	Appuyer 2 secondes sur  pour réveiller l'électronique.
	Électronique de commande non alimentée	<ul style="list-style-type: none"> Vérifier l'alimentation secteur. Vérifier le câble d'alimentation.
Le voyant  du boîtier électronique clignote :		
1 clignotement	Fonctionnement sur batterie de secours	Vérifier l'alimentation secteur.
2 clignotements	Moteur en attente d'apprentissage de la course du portail	Lancer l'auto-apprentissage (voir page 16).
4 clignotements	Court-circuit sur "START" du boîtier électronique (bornes 5-6)	Vérifier les accessoires branchés sur "START" du boîtier électronique.
5 clignotements	Sécurité thermique du moteur enclenchée	Laisser le moteur refroidir quelques dizaines de minutes.

6 clignotements	Court-circuit sur "BUS" du boîtier électronique (bornes 3-4)	Vérifier les accessoires branchés sur "BUS" du boîtier électronique.
	Court-circuit sur "24 V" du boîtier électronique (bornes 7-9)	Vérifier l'accessoire branché sur "24 V" du boîtier électronique.
	Court-circuit "feu clignotant" du boîtier électronique (bornes 8-9)	Vérifier le câblage du feu clignotant (voir page 20).
	Court-circuit moteur	Vérifier le câblage du moteur (voir page 13).
7 clignotements	Défaut électronique	Contactez l'assistance Somfy
Le mode fermeture automatique ne s'active pas (le voyant  reste éteint).	Le voyant  est éteint. Cellules photoélectriques non installées	Installer des cellules (voir notice fournie avec les cellules pour l'installation et page 19 pour le câblage).
	Le voyant  clignote rapidement. Cellules photoélectriques non alignées ou occultées.	Vérifier qu'il n'y a pas d'obstacles entre les cellules. Vérifier l'alignement des cellules.

6.5 Ouverture mémoire moteur



Pour faciliter l'ajout de commandes radio de type clavier à code ou TaHoma, vous pouvez ouvrir la mémoire de l'électronique moteur pour une mémorisation à distance de votre équipement.



L'ouverture de la mémoire du moteur n'est possible que si l'auto-apprentissage a été réalisé auparavant.

1



- Appuyer 2 s sur le bouton  de l'électronique de commande.
Le voyant  s'allume.

2



- Appuyer 5 s sur le bouton  de l'électronique de commande.
Le voyant "RADIO" s'allume.
La mémoire est ouverte.
Enregistrer la commande en suivant les instructions fournies avec cette dernière.

Alimentation	230 V-50 Hz / 24 V (en solaire)
Type de moteur	24 V
Puissance du moteur	120 W
Puissance maxi consommée (avec éclairage de zone)	600 W
Consommation en veille	0,21 W
Fréquence maximum de manoeuvres par jour	20 cycles / jour 10 cycles / jour en solaire
Temps d'ouverture	14 s pour un portail de 150 kg/3m
Détection d'obstacle automatique	Conforme à la norme EN 12 453
Température de fonctionnement	-20°C à +60°C
Protection thermique	Oui
Indice de protection	IP 44
Isolation	Classe 1
Récepteur radio intégré	Oui
Télécommandes	
○ Fréquence radio	433,42 MHz, < 10 mW
○ Portée en champ d'usage	~ 30 m
○ Quantité mémorisable	16
Connexions possibles :	
○ Sortie pour feu clignotant	Clignotante, 24 V, 10 W maximum
○ Sortie éclairage	500 W maxi en 230 V <ul style="list-style-type: none"> ● soit 5 lampes fluocompactes ou à leds ● soit 2 alimentations pour leds à basse tension ● soit 1 éclairage halogène 500 W max
○ Sortie alimentation accessoires	24 Vdc / 15 W maxi
○ Entrée pour batterie de secours	Oui
○ Entrée pour cellules photoélectriques	Oui (2 jeux de cellules photoélectriques maximum)
○ Entrée de commande de type contact sec	Oui

somfy®

Instructions



A BRAND OF **SOMFY** GROUP

Somfy Activités SA - 50 avenue du Nouveau Monde - BP 152
74307 Cluses Cedex France T +33 (0)4 50 96 70 00 - www.somfy.com

Somfy dans un souci constant d'évolution et d'amélioration peut modifier le produit sans préavis. Photos non contractuelles.
As part of our policy of continuous improvement, Somfy reserves the right to modify the product without notice. Photos are not contractually binding.
SOMFY ACTIVITES SA, Société Anonyme, capital 35.000.000 Euros, RCS Annecy, 303.970.230 - 05/2024



5138230B