

NOTICE D'UTILISATION

À lire attentivement et à conserver

Vitra

RADIATEUR VERRE CHALEUR DOUCE



1000W

Modèle : HFD10G-W
Référence : BAR050227

1500W

Modèle : HFD15G-W
Référence : BAR050234

**IMPORTANT : CONSERVER CES INFORMATIONS
POUR VOUS Y
RÉFÉRER ULTÉRIEUREMENT.
LIRE ATTENTIVEMENT.**

MERCI DE BIEN VOULOIR LIRE LES CONSIGNES DE SÉCURITÉ AVANT D'UTILISER L'APPAREIL.

Avertissement : risque d'incendie, de chocs électriques, de blessures physiques et de dommages matériels.

Avant d'utiliser cet appareil, toujours suivre les consignes de sécurité lors du montage, de l'utilisation et de la maintenance.

CONSIGNES DE SÉCURITÉ

- Cet appareil peut être utilisé par des enfants âgés de 8 ans et plus et des personnes ayant des capacités physiques, sensorielles ou mentales réduites ou qui manquent d'expérience et de connaissances seulement si elles sont surveillées ou si elles ont reçu des instructions concernant l'utilisation de l'appareil en toute sécurité et comprennent les dangers encourus. Les enfants ne doivent pas jouer avec l'appareil. Le nettoyage et l'entretien par l'utilisateur ne doivent pas être effectués par des enfants sans surveillance.
- Les enfants de moins de 3 ans doivent être tenus à l'écart de l'appareil sauf s'ils sont surveillés en permanence.
- Les enfants âgés de 3 ans jusqu'à moins de 8 ans peuvent allumer ou éteindre l'appareil uniquement si l'appareil a été placé ou installé dans sa position de fonctionnement normale prévue et que les enfants sont surveillés ou ont reçu des instructions concernant l'utilisation de l'appareil en toute sécurité et comprennent les dangers encourus.
- Les enfants âgés de 3 ans jusqu'à moins de 8 ans ne doivent pas brancher, régler ou nettoyer l'appareil, ou encore effectuer l'entretien.

- **ATTENTION**

Certaines parties de ce produit peuvent devenir très chaudes et causer des brûlures. Une attention particulière doit être accordée en présence des enfants et des personnes vulnérables.

- Si le cordon d'alimentation est endommagé, il doit être remplacé par le fabricant, son agent de service, ou des personnes avec qualification similaire pour éviter tout danger.
- L'appareil ne doit pas être placé immédiatement au-dessous d'une prise électrique.



- **AVERTISSEMENT** : Ne couvrez pas le radiateur pour éviter une surchauffe.
- N'utilisez pas ce radiateur avec un programmateur, une minuterie, un système de télécommande séparé ou tout autre appareil qui allume automatiquement le radiateur, car il y a un risque d'incendie si l'appareil est couvert ou mal placé.
- **ATTENTION** : Pour éviter tout danger dû à un réenclenchement involontaire du disjoncteur thermique, cet appareil ne doit pas être alimenté par un interrupteur externe, comme une minuterie, ou connecté à un circuit qui est régulièrement allumé et éteint par le fournisseur d'électricité.
- Ce radiateur ne doit pas être jeté avec les ordures ménagères. Il doit être apporté à un centre local de récupération et de recyclage d'appareils électriques.
- Ce radiateur doit être installé de manière à ce que les interrupteurs et autres dispositifs de commande ne puissent pas être manipulés par une personne se trouvant dans son bain ou à la douche.
- Conformément aux exigences d'installation, un moyen de déconnexion de l'alimentation électrique installé à une certaine distance de tous les pôles doit être inclus dans le câblage fixe.

- **AVERTISSEMENT** : Conformément aux exigences des normes électriques françaises NFC15-100, si l'appareil est installé dans une salle de bain, il doit être installé à une distance d'au moins 60 cm de la baignoire ou de la douche.
- Cet appareil doit être alimenté par un dispositif de courant résiduel (DCR) ayant un courant de fonctionnement différentiel nominal ne dépassant pas 30 mA.
- Si l'appareil est à installer dans une salle de bain, un DCR de 30 mA doit être utilisé.
- En ce qui concerne les détails d'installation de l'appareil au mur, référez-vous à la partie "INSTALLATION DE L'APPAREIL".
- Pour des informations détaillées sur le branchement du câble électrique, référez-vous à la partie "BRANCHEMENT ÉLECTRIQUE".
- Déclaration : Le radiateur n'est pas situé directement au-dessous d'une prise électrique.

Liste d'informations à vérifier avant de commencer

- Utilisé uniquement pour usage domestique.
- Les enfants ou les personnes incapables d'utiliser l'appareil en toute sécurité ne doivent jamais utiliser cet appareil.
- Veuillez jeter l'emballage en plastique et le garder hors de portée des enfants.
- L'appareil ne doit pas être connecté à une fiche de prise de courant.

Votre produit :

- 1 Partie principale
- 2 Panneau de commande
- 3 Accessoires fournis

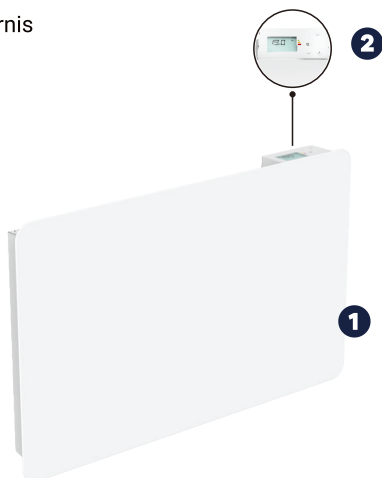

Description	Accessoires	Quantités
3 Vis et chevilles		4 4

INSTALLATION

OÙ INSTALLER L'APPAREIL?

- Pour installation et utilisation à l'intérieur.
- Le radiateur ne doit pas être placé directement au-dessous d'une prise électrique.
- Respectez les distances de dégagement minimales indiquées à la Fig. 1.
- Le branchement au réseau s'effectue à l'aide du câble à 3 fils via un boîtier de connexion. Dans les endroits humides tels que la salle de bain, la buanderie, la cuisine, le boîtier de connexion doit être installé à au moins 25 cm du niveau du sol.
- N'installez pas l'appareil dans un environnement avec flux d'air qui pourrait perturber sa régulation.

Attention : À installer par un professionnel en respectant la norme d'installation applicable dans chaque pays (NFC 15-100 pour la France ou équivalent pour les autres pays).

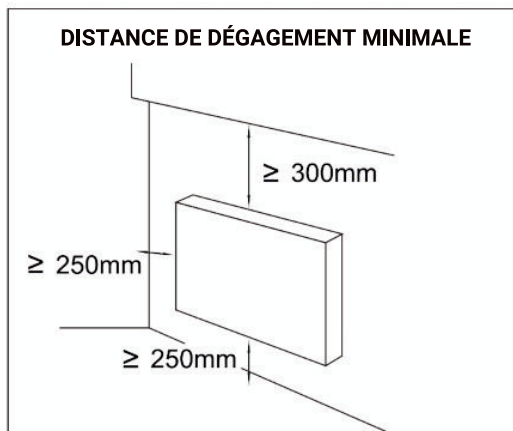
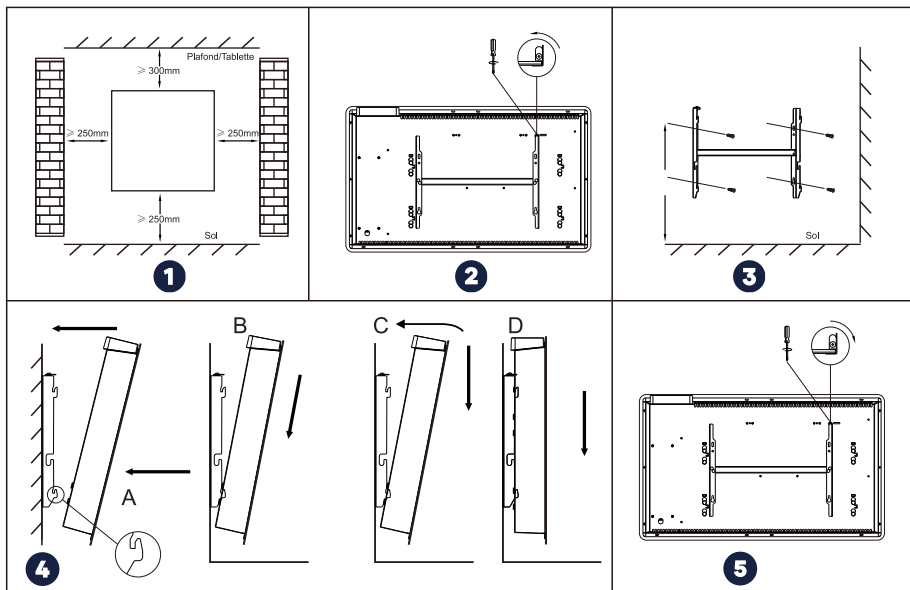

Figure 1

INSTALLATION DE L'APPAREIL

Pour accrocher votre radiateur au mur :

1. Choisissez un emplacement approprié pour le radiateur. (Figure 1)
2. Démontez le support mural en desserrant la vis (pas en la dévissant, mais en la desserrant) et en faisant glisser la tranche métallique hors du trou. Retirez le support en le tirant vers le bas (Figure 2).
3. Vérifiez que le support est parfaitement horizontal à l'aide d'un niveau à bulle, puis marquez l'emplacement des 4 trous de fixation sur le mur. Percez les 4 trous dans le mur à l'aide d'une mèche adaptée au diamètre des chevilles. Insérez les ancrés dans les trous, puis vissez solidement le support de montage mural au mur. (Figure 3)
4. Placez le radiateur contre son support de montage mural (Figure 4) :
 - A) Positionnez le radiateur de manière à ce que ses trous de suspension inférieurs s'alignent avec les crochets inférieurs du support de montage mural.
 - B) Poussez le radiateur vers le bas jusqu'à ce que les crochets s'enclenchent dans les trous
 - C) Positionnez le radiateur de manière à ce que les trous de suspension supérieurs s'alignent avec les crochets supérieurs du support de montage mural.
 - D) Tirez l'appareil vers le bas.
5. Faites glisser la tranche de métal dans le trou et serrez la vis pour verrouiller le support mural. (Figure 5)



INSTALLATION DANS LA SALLE DE BAINS

AVERTISSEMENT : Si cet appareil est installé dans une salle de bain, il doit être installé uniquement dans la zone volume 2 et la zone hors volume de la salle de bain, conformément aux normes d'installation en vigueur dans votre pays.

Remarque : Le schéma ci-dessous n'est donné qu'à titre d'exemple. Nous vous suggérons de contacter un électricien professionnel pour toute assistance.

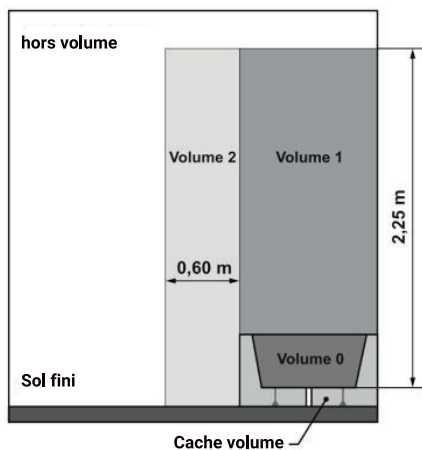

BRANCHEMENT ÉLECTRIQUE

- L'appareil est alimenté par une puissance de 230V 50Hz.
- Branchez le câble à 3 fils comme suit :

Marron = phase, Bleu = neutre, noir = fil pilote

- Appareil de Classe II (isolation double). La mise à terre est interdite. Ne branchez pas le fil pilote (noir) à la terre.
- S'il n'y a pas de fil pilote, isolez l'extrémité nue du fil noir pour éviter tout contact électrique avec d'autres fils ou à la terre.
- L'appareil doit être branché par un électricien qualifié.

Préparation avant utilisation

- Ouvrez la boîte et faites sortir l'appareil.
- Avant de brancher l'appareil à l'alimentation électrique, vérifiez si la tension d'alimentation générale est la même que celle du produit (indiquée sur la plaque signalétique).
- Assurez-vous que tous les emballages (mousse de protection ou plastique) ont été retirés avant de brancher l'appareil à l'alimentation secteur.
- L'installation électrique doit être conforme aux normes en vigueur dans le pays d'installation (NFC 15-100 pour la France).
- L'appareil doit être raccordé sur un réseau électrique 230V 50Hz, par l'intermédiaire d'une boîte de raccordement.
- Respecter le sens de branchement :

MARRON = PHASE,

BLEU ou GRIS = NEUTRE,

NOIR = FIL PILOTE







- Si le fil noir n'est pas utilisé, il doit être raccordé à une borne isolée électriquement et non raccordée au réseau électrique. Le fil noir ne doit en aucun cas être raccordé à une borne de terre ou au fil VERT / JAUNE. - Vérifier le branchement correct de tous les fils dans les bornes de la boîte murale de raccordement.

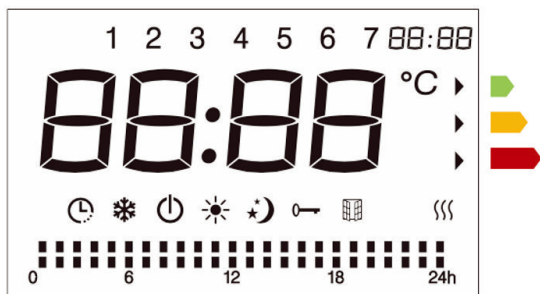

Notes : Les ordres de programmation sont distribués par les signaux ci-dessous, mesurés par rapport au Neutre.

La commande par fil pilote		
Récapitulatif des six ordres standardisés et des signaux électriques correspondants		
Ordre	Signal électrique correspondant	
Confort	Pas de signal	
Confort - 1° C		
Confort - 2° C		
Eco ou réduit	230 V pleine alternance	
Hors gel	demi-alternance négative	
Arrêt	demi-alternance positive	

AFFICHAGE LCD



SYMBOLE	FONCTION
88:88	Réglage de l'heure
	Mode Veille (l'appareil ne fonctionne pas mais est sous tension)
	Mode Protection antigel (L'appareil maintient la température ambiante aux alentours de 7°C.)
	Mode Confort (réglage à la température souhaitée)
	Mode ÉCO (ÉCO maintient la température 3,5 °C plus basse que la température en mode Confort. Ce mode réduit la température sans perturber la température souhaitée en mode Confort)
P	Mode Fil Pilote (programmes quotidiens par programmeur à fil pilote)
P1 P2 P3	Programmes préétablis
P9	Programme hebdomadaire personnalisable (l'utilisateur peut programmer le radiateur selon ses préférences)
	Verrouillage du clavier
	Fonction de détection automatique d'ouverture de fenêtres

	Indicateur de chauffe (Lorsque l'appareil chauffe, cette icône apparaît à l'écran. L'icône disparaîtra lorsque la température détectée atteindra la température réglée.)
°C	Température (en degrés Celsius)
1 2 3 4 5 6 7	Jour de la semaine
	Heure de la journée et programmes

PANNEAU DE CONTRÔLE

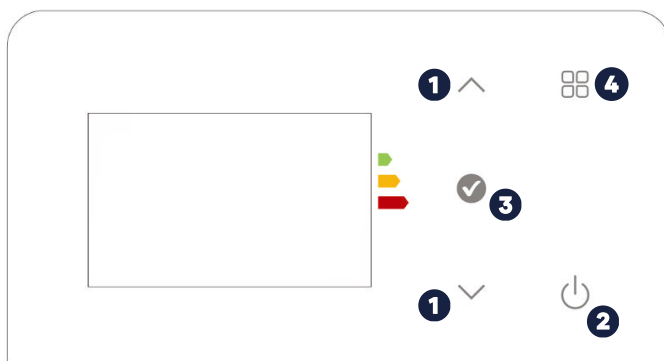

1	Permet de modifier l'heure, le jour de la semaine, la température ou les réglages personnalisés pour choisir entre le mode Confort, le mode Éco ou le mode Protection antigel.
2	Veille/Allumé.
3	Utilisé pour choisir parmi les modes Confort/ Éco/ P1/ P2/ P3/ P9 (Programme hebdomadaire personnalisable)/P (Mode Fil Pilote) / Protection antigel.
4	Pour valider la sélection.

Indicateur de consommation d'énergie

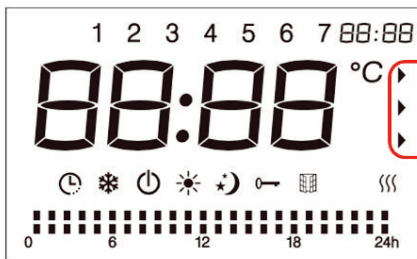

Indicateur de consommation d'énergie

Réglage de température sous n'importe quel mode de chauffage :

Couleur verte : $T \leq 19^{\circ}\text{C}$;

Couleur jaune : $19^{\circ}\text{C} < T \leq 24^{\circ}\text{C}$;

Couleur rouge : $T > 24^{\circ}\text{C}$.

OPÉRATION

Attention :

Lors de la première utilisation, une odeur peut se dégager. Mais l'odeur disparaîtra après que le radiateur ait fonctionné pendant environ une heure.

1. Allumez votre appareil

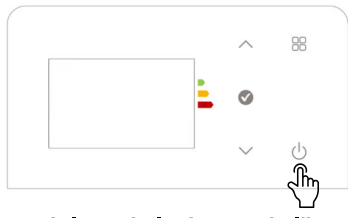

Appuyez sur  pour démarrer votre appareil.



2. Réglage de la date et de l'heure lors de la première utilisation.

Vous devez régler la date et l'heure avant d'utiliser l'appareil pour vous assurer qu'il fonctionne correctement.

Lorsque le radiateur vient d'être allumé ou lorsque le radiateur est utilisé pour la première fois, une heure apparaîtra sur l'écran pour le réglage :

A) Appuyez sur la touche  ou  pour sélectionner le jour de la semaine de 1-7 (1 signifie « lundi », 7 signifie « dimanche »), appuyez la touche  pour valider, puis allez au réglage de l'heure.

B) Appuyez sur la touche \wedge ou \vee pour sélectionner l'heure de 0-23, appuyez sur la touche \checkmark pour valider, puis allez au réglage des minutes

C) Appuyez sur la touche \wedge ou \vee pour sélectionner la minute de 0-59 ; appuyez sur la touche \checkmark pour valider, L'appareil se mettra en mode veille. Pour le rallumer et continuer les réglages, appuyez sur le bouton ⏻ .



1	Lundi
2	Mardi
3	Mercredi
4	Jeudi
5	Vendredi
6	Samedi
7	Dimanche
Heure	00-23
Minute	00-59

Remarques: En cas de coupure de courant, l'appareil sauvegardera les paramètres suivants : La température de consigne en mode confort et le programme personnalisable P9. Lorsque le courant est rétabli, l'horloge devra de nouveau être réglée pour faire fonctionner correctement les différents mode P1/P2/P3/P9.

Sélectionnez différents modes de fonctionnement

Appuyez sur la touche ⊞ pour choisir un des modes suivants : Confort ☀ , Éco ★ , P1/ P2/ P3/ P9 (Programme hebdomadaire personnalisable), P (Fil Pilote), Protection antigel ❄ .







Mode Fil Pilote

En mode Fil Pilote, réglez le chauffage en utilisant le programmeur externe.

En fonction des modes programmes enregistrés sur le programmeur externe, l'écran affiche les informations reçues suivantes :

Réglage Mode externe	Icône affichée sur le programmeur
Mode Confort ☀	P ☀
Mode Confort -1 ☀	P-1 ☀
Mode Confort -2 ☀	P-2 ☀
Mode Économie ★🌙	P★🌙
Mode Antigel ❄	P❄
Mode ÉTEINT ⏻	P⏻

Réglage de la température

- 1 Appuyez sur la touche  pour sélectionner le mode Confort ☀ ou le mode P(Fil Pilote) si vous utilisez un programmeur externe et appuyez sur la touche  pour valider.
- 2 Appuyez sur la touche  ou  pour régler la température entre 5°C et 29°C pour les modes Confort et Fil Pilote. La différence de température entre le mode ÉCO et le mode Confort est de 3,5°C, la plage de température en mode ÉCO sera comprise entre 1,5°C et 25,5°C

Étapes à suivre



Réglage de l'heure et du jour de la semaine

Remarque : En cas de coupure électrique, l'heure et le jour de la semaine doivent être réinitialisés.

Les réglages du Jour de la semaine et de l'heure s'appliquent à tous les modes programmes (P1/P2/P3/ P9)

- 1 Lorsque l'appareil est allumé, appuyez simultanément sur les boutons \wedge et \vee pendant 2 secondes pour entrer dans l'interface de sélection du réglage de l'heure et du jour de la semaine.
- 2 Appuyez sur la touche \wedge ou \vee et lorsque l'heure clignote à l'écran, appuyez sur la touche \checkmark pour entrer dans le réglage de l'heure et du jour de la semaine.
- 3 Appuyez sur la touche \wedge ou \vee pour sélectionner le jour de la semaine de 1-7, pour valider appuyer sur \checkmark , puis allez au réglage de l'heure.
- 4 Appuyez sur la touche \wedge ou \vee pour sélectionner l'heure de 0-23, appuyez sur \checkmark pour valider, puis allez au réglage des minutes.
- 5 Appuyez sur la touche \wedge ou \vee pour sélectionner la minute de 0-59 ; appuyez sur \checkmark pour valider, vous serez redirigé vers l'interface de réglage de l'heure et du jour de la semaine. Appuyez sur le bouton \checkmark pendant deux secondes pour retourner à l'écran d'accueil, ou laissez l'appareil inactif pendant 30 secondes



1	Lundi
2	Mardi
3	Mercredi
4	Jeudi
5	Vendredi
6	Samedi
7	Dimanche
Heure	00-23
Minute	00-59

Étapes à suivre





Réglage du jour de la semaine



Réglage de l'heure



Réglage des minutes

Remarques : Une fois les réglages de l'heure et du jour de la semaine effectués, l'appareil les sauvegardera. Pour revenir à l'écran d'accueil, appuyez sur la touche  pendant 2 secondes ou laissez l'appareil inactif pendant 30 secondes.

Les programmes préétablis P1/P2/P3

Vous pouvez sélectionner les programmes préétablis P1/P2/P3, en appuyant sur la touche . L'appareil fonctionnera du lundi au dimanche, de 00h00 à 24h00 selon le réglage par défaut indiqué dans le tableau ci-dessous.



P1	Lun-Dim
P2	Lun-Ven Weekends
P3	Lun-Ven Weekends

Les programmes P1/P2/P3 sont des programmes préinstallés. Une fois le programme confirmé, l'icône du programme et la température programmée seront affichées à l'écran.

Lorsque vous sélectionnez l'un des trois modes P1/P2/P3, les icônes situés en bas de l'écran représentent le mode choisi :

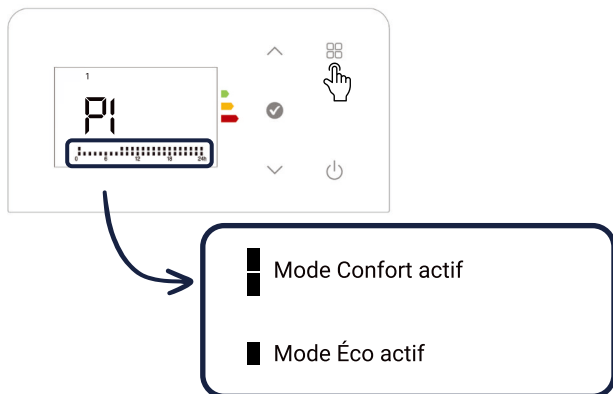

Programme hebdomadaire personnalisable P9

L'appareil dispose d'un programme hebdomadaire personnalisable, vous permettant de le programmer selon vos préférences.

- ❶ Lorsque l'appareil est allumé, Appuyez simultanément sur les boutons \wedge et \vee pendant 2 secondes pour entrer dans l'interface de personnalisation du programme hebdomadaire P9.
- ❷ Appuyez sur la touche \wedge ou \vee et lorsque l'icône ⌚ clignote à l'écran, appuyez sur la touche \checkmark pour entrer dans le réglage pour personnaliser le programme hebdomadaire P9.
- ❸ Vous accédez à l'interface de personnalisation du programme hebdomadaire P9, appuyez sur le bouton \checkmark pour sélectionner le jour de la semaine de 1-7 (1 signifie « lundi », 7 signifie « dimanche »)
- ❹ Une fois le jour de la semaine choisi, appuyez sur la touche \vee pour choisir l'un des modes : Confort, Eco ou Antigel pour chaque heure.
- ❺ Appuyez sur la touche \wedge pour passer à l'heure suivante et répétez l'opération ❹ pour choisir l'un des modes.
Note : Répétez les opérations ❹ et ❺ pour les 24 prochaines heures.
- ❻ Pour passer au jour suivant appuyez sur le bouton \checkmark .

Remarque : Après 30 secondes sans manipulation, le réglage sera enregistré.

Étapes à suivre

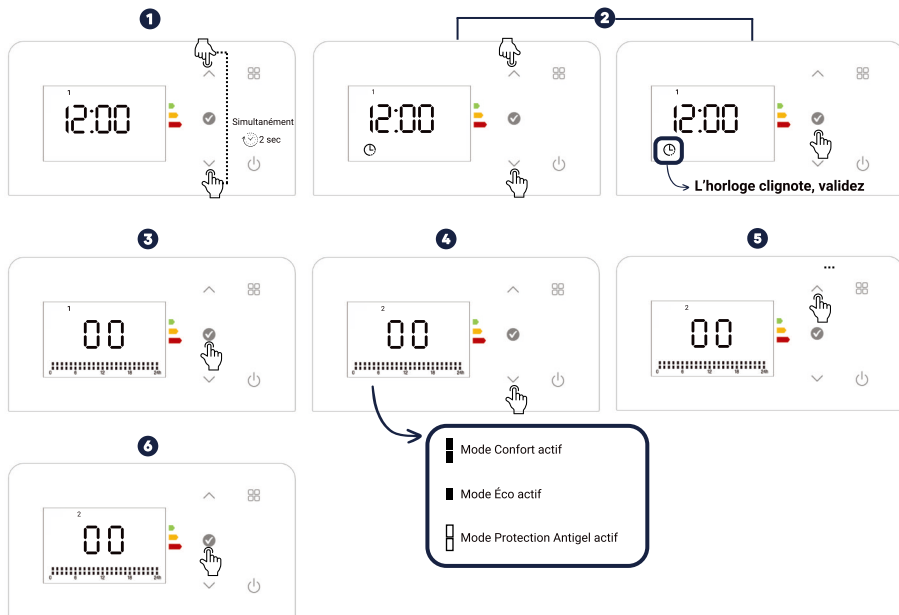



Remarques: Une fois vos réglages terminés, appuyez sur la touche ✓ pendant deux secondes, ou laissez l'appareil inactif pendant 30 secondes pour être redirigé vers l'interface de personnalisation du programme hebdomadaire.

Rappuyez une seconde fois sur la touche ✓ pendant deux secondes pour être redirigé vers l'écran d'accueil, ou laissez l'appareil inactif pendant 30 secondes.

Verrouillage du clavier

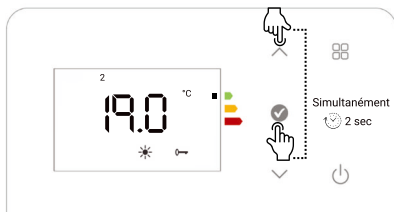
- Appuyez simultanément sur les touches ✓ et ^ pendant 2 secondes pour activer le verrouillage de sécurité pour enfant.
- Appuyez simultanément de nouveau sur ✓ et ^ pendant 2 secondes pour éteindre le verrouillage de sécurité pour enfant.





Attention : Le bouton Veille  est toujours actif même lorsque la fonction de verrouillage du clavier est activée.

Le clavier est déverrouillé si :

- Vous appuyez sur le bouton , l'appareil passera en mode veille et le verrouillage du clavier sera désactivé
- L'appareil est débranché de l'alimentation secteur.

Fonction de détection automatique d'ouverture de fenêtres

Par défaut, la fonction de détection automatique d'ouverture de fenêtre est désactivée.

- 1 Appuyez sur  pour mettre l'appareil en veille
- 2 Appuyez simultanément pendant deux secondes sur les boutons  et  pour activer/désactiver la fonction de détection de fenêtre.

Notes :



Lorsque vous activez la fonction de détection d'ouverture de fenêtre, l'icône fenêtre apparaît et reste visible à l'écran.

Lorsque vous désactivez la fonction de détection de fenêtre, l'icône de la fenêtre  clignote pendant plusieurs secondes pour indiquer que la fonction est désactivée, puis disparaît.

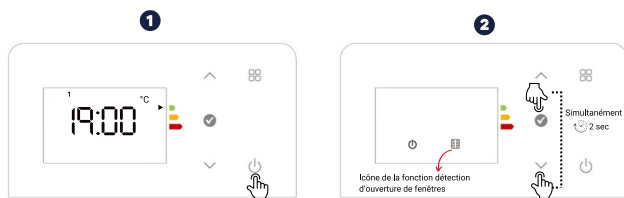
Étapes à suivre



Remarque : Lorsque la fonction est activée, la température de fonctionnement de l'appareil passe automatiquement à 7 °C (la température du mode Protection Antigél).

Lorsque la température baisse soudainement, l'icône  et l'icône  clignotent. Dès que l'appareil détecte une augmentation de la température, il repasse automatiquement sur le mode initialement sélectionné

Rétroéclairage

Après 3 minutes sans aucune manipulation, le rétroéclairage de l'écran s'éteindra automatiquement. Lorsqu'une opération tactile a lieu alors que l'appareil est éteint, le rétroéclairage s'allumera automatiquement.

En cas de panne de courant

En cas de coupure de courant, l'appareil sauvegardera les paramètres suivants :
La température de consigne en mode confort et le programme personnalisable P9.

Lorsque le courant est rétabli, l'horloge devra de nouveau être réglée pour faire fonctionner correctement les différents programmes P1/P2/P3/P9.

Verrouillez le clavier après avoir effectué vos réglages pour éviter qu'ils ne soient désactivés par inadvertance en appuyant sur une touche quelconque.

SPECIFICATIONS

Modèle / Référence	HFD10G-W BAR050227	HFD15G-W BAR050234
Tension nominale	230 V ~	230 V ~
Fréquence nominale	50 Hz	50 Hz
Puissance nominale	1000 W	1500 W
Classe	II	II
Indice de protection	IP24	IP24

FICHE ERP

Identifiant(s) du modèle : HFD10G-W					
Article	Symbole	Valeur	Unité	Article	Unité
Puissance thermique				Type d'apport thermique, uniquement pour les appareils de chauffage électriques par accumulation (sélectionner un)	
Puissance thermique nominale	P_{nom}	1	kW	Contrôle manuel de la charge thermique, avec thermostat intégré	Non
Puissance thermique minimale (indicatif)	P_{min}	N/A	kW	Contrôle manuel de la charge thermique avec retour de température ambiante et/ou extérieure	Non
Puissance thermique continue maximale	$P_{max,c}$	1	kW	Contrôle électronique de la charge thermique avec retour de température ambiante et/ou extérieure	Non
Consommation d'électricité auxiliaire				Puissance thermique assistée par ventilateur	Non
À la puissance thermique nominale	e_{lmax}	0	kW	Type de puissance thermique/ contrôle de température ambiante (sélectionner un)	
À la puissance thermique minimale	e_{lmin}	0	kW	Puissance thermique simple étage et pas de contrôle de température ambiante	Non
En mode Veille	e_{lSB}	0.00042	kW	Deux étages ou plus, pas de contrôle de température ambiante	Non
Consommation électrique				Avec contrôle de température ambiante par thermostat mécanique	Non
En mode off	P_o	0	W	Avec contrôle électronique de température ambiante	Non
En mode Veille	P_o	0.42	W	Contrôle électronique de température ambiante et minuterie de jour	Non
En mode inactif	P_o	0.23	W	Contrôle électronique de température ambiante et minuterie hebdomadaire	Oui
En veille réseau	P_o	N/A	W	Autres options de contrôle (multiples sélections possible)	
Mode veille avec information d'affichage ou état		Oui		Contrôle de température ambiante, avec détection de présence	Non
Efficacité énergétique saisonnière du chauffage des locaux en mode actif	$\eta_{s,on}$	92.0	%	Contrôle de température ambiante, avec détection de fenêtre ouverte	Oui
				Avec option de commande à distance	Non
				Avec contrôle de démarrage adaptif	Non
				Avec limite de temps de travail	Non
				Avec détecteur de bulbe noir	Non
				Fonctionnalité d'auto-apprentissage	Non
				Précision de contrôle	Non
Détails du contact	ONELEC, 330 rue Jacques de Lesseps ZAIN Loire Sud 42160 Andrézieux - Bouthéon				

Identifiant(s) du modèle : HFD15G-W					
Article	Symbole	Valeur	Unité	Article	Unité
Puissance thermique				Type d'apport thermique, uniquement pour les appareils de chauffage électriques par accumulation (sélectionner un)	
Puissance thermique nominale	P_{nom}	1.5	kW	Contrôle manuel de la charge thermique, avec thermostat intégré	Non
Puissance thermique minimale (indicatif)	P_{min}	N/A	kW	Contrôle manuel de la charge thermique avec retour de température ambiante et/ou extérieure	Non
Puissance thermique continue maximale	$P_{max,c}$	1.5	kW	Contrôle électronique de la charge thermique avec retour de température ambiante et/ou extérieure	Non
Consommation d'électricité auxiliaire				Puissance thermique assistée par ventilateur	Non
À la puissance thermique nominale	eI_{max}	0	kW	Type de puissance thermique/ contrôle de température ambiante (sélectionner un)	
À la puissance thermique minimale	eI_{min}	0	kW	Puissance thermique simple étage et pas de contrôle de température ambiante	Non
En mode Veille	eI_{SB}	0.00042	kW	Deux étages ou plus, pas de contrôle de température ambiante	Non
Consommation électrique				Avec contrôle de température ambiante par thermostat mécanique	Non
En mode off	P_o	0	W	Avec contrôle électronique de température ambiante	Non
En mode Veille	P_o	0.42	W	Contrôle électronique de température ambiante et minuterie de jour	Non
En mode inactif	P_o	0.23	W	Contrôle électronique de température ambiante et minuterie hebdomadaire	Oui
En veille réseau	P_o	N/A	W	Autres options de contrôle (multiples sélections possible)	sélections
Mode veille avec information d'affichage ou état		Oui		Contrôle de température ambiante, avec détection de présence	Non
Efficacité énergétique saisonnière du chauffage des locaux en mode actif	$\eta_{s,on}$	92.0	%	Contrôle de température ambiante, avec détection de fenêtre ouverte	Oui
				Avec option de commande à distance	Non
				Avec contrôle de démarrage adaptatif	Non
				Avec limite de temps de travail	Non
				Avec détecteur de bulbe noir	Non
				Fonctionnalité d'auto-apprentissage	Non
				Précision de contrôle	Non
Détails du contact	ONELEC, 330 rue Jacques de Lesseps ZAIN Loire Sud 42160 Andrézieux - Bouthéon				

EN CAS DE PROBLEME

Problème	Solution
L'appareil ne chauffe pas	Assurez-vous que les disjoncteurs sont armés ou que le fusible n'a pas coupé l'alimentation électrique
	Sélectionner le mode CONFORT.
	Augmentez la température de consigne.
L'appareil chauffe en permanence	Assurez-vous que l'appareil n'est pas exposé à un courant d'air.
	Réduisez la température de consigne.

ENTRETIEN ET NETTOYAGE

1. Avant de nettoyer l'appareil, éteignez l'alimentation électrique de l'appareil et attendez qu'il soit complètement refroidi.
2. Nettoyez le boîtier de l'appareil avec un chiffon humide.
3. Nettoyez régulièrement les grilles et la sortie d'air. N'immergez jamais l'appareil dans l'eau ni laissez l'eau pénétrer dans l'appareil.

RECYCLAGE (MISE AU REBUT DU PRODUIT EN FIN DE VIE)



Le symbole de la poubelle barrée indique que l'article doit être jeté séparément des ordures ménagères. L'article doit être remis au recyclage conformément aux réglementations environnementales locales en matière d'élimination des déchets. En séparant un article marqué des ordures ménagères, vous contribuerez à réduire le volume de déchets envoyés aux sites d'incinération ou aux déchetteries et à minimiser tout impact négatif potentiel sur la santé humaine et l'environnement

Vitra

RADIATEUR VERRE CHALEUR DOUCE



Importé par ONELEC,
330 rue Jacques de Lesseps
ZAIN Loire Sud
42160 Andrézieux – Bouthéon
www.onelec.fr



En cas de problème ou pour
toute question, merci d'envoyer
un mail à l'adresse suivante :

sav@onelec.fr