

3663602460275

3663602460350

90038

V30521 BX220IM/B3

Sasha



EN These instructions are for your safety. Please read through them thoroughly prior to installation and retain them for future reference.

FR Ces consignes concernent votre sécurité. Merci de les lire attentivement avant l'installation et de les conserver pour référence.

PL Niniejsza instrukcja została opracowana w celu zapewnienia bezpieczeństwa użytkownika. Należy ją dokładnie przeczytać przed montażem i zachować do wykorzystania w przyszłości.

DE Diese Anleitung dient Ihrer Sicherheit. Lesen Sie diese Anleitungen vor der Installation aufmerksam durch und bewahren Sie diese gut auf.

RO Aceste instrucțiuni sunt pentru siguranța dvs. Vă rugăm să le citiți cu atenție înainte de instalare și să le păstrați pentru consultare viitoare.

TR Bu talimatlar sizin güvenliğinizi içindir. Montajdan önce lütfen bunları dikkatle okuyun ve ilerde başvurmak üzere muhafaza edin.

Max. 3 W LED GU10

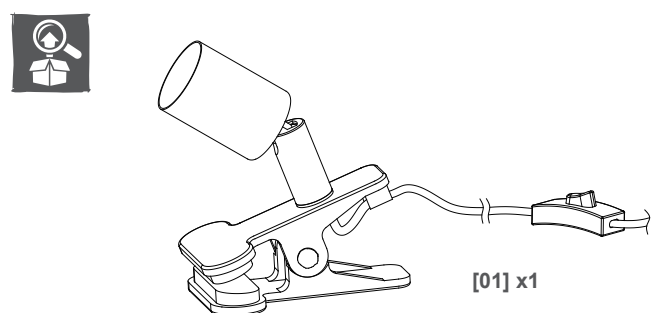

EN Installation
EN Installation

FR Installation
FR Instalare

PL Instalacja
PL Montaj

EN



CAUTION:

- The lamp should be placed on a flat, dry and clean surface. Do not allow the lamp to be covered; keep clear of curtains and bedding, etc. Keep away from flammable sources.
- Not suitable for mounting on tubular material. The lamp could be clipped to a flat, stable surface with 1-3 cm thickness such as a shelf or desk top.
- Ensure the cable is routed so it does not present a hazard (avoid dangling loops).

FR



AVERTISSEMENT :

- La lampe doit être placée sur une surface plane, sèche et propre. Évitez toute situation dans laquelle la lampe pourrait se trouver recouverte ; maintenez-la à l'écart des rideaux, de la literie, ainsi que des sources inflammables.
- Ne convient pas à un montage sur un matériau tubulaire. La lampe peut être fixée sur une surface plane et stable de 1 à 3 cm d'épaisseur, comme une étagère ou un bureau.
- Assurez-vous que l'acheminement du câble ne présente aucun danger (évités les boucles pendantes).

PL



UWAGA:

- Lampę należy umieścić na płaskim, suchym i czystym podłożu. Nie zasłaniać lampy; trzymać ją z dala od zasłon, pościeli itd. Trzymać z dala od źródeł palnych.
- Produkt nie jest przeznaczony do montażu na rurach. Lampę można przymocować klipsem do płaskiej i stabilnej powierzchni o grubości 1-3 cm, takiej jak półka lub blat biurka.
- Upewnić się, że przewód jest poprowadzony w sposób niestwarzający zagrożenia (unikać zwisających pętli).

DE



ACHTUNG:

- Die Lampe muss auf einer ebenen, trockenen und sauberen Oberfläche stehen. Achten Sie darauf, dass die Lampe nie abgedeckt wird; halten Sie Abstand zu Vorhängen und Bettwäsche usw. Halten Sie das Produkt von brennbaren Materialien fern.
- Nicht geeignet zur Befestigung auf gerundeten Flächen. Die Lampe lässt sich an eine flache, stabile Oberfläche mit einer Stärke von 1 - 3 cm ankleben, z. B. an ein Regalbrett oder eine Tischplatte.
- Stellen Sie sicher, dass das Kabel so verlegt wird, dass es keine Gefahr darstellt (Vermeiden Sie Kabelschleifen).

RO



ATENȚIE:

- Lampa trebuie amplasată pe o suprafață plată, uscată și curată. Nu permiteți ca lampa să fie acoperită; feriți-o de perdele sau draperii, de cearșafuri etc. Țineți departe de surse de căldură.
- Nu este adecvată pentru montare pe materiale tubulare. Lampa trebuie fixată de o suprafață plană, stabilă, cu o grosime de 1-3 cm, precum un raft sau suprafața unui birou.
- Cablul de alimentare trebuie să fie bine fixat, pentru a evita pericolul de electrocutare (evitați formarea de bucle care atârnă).

TR



DIKKAT:

- Lamba; düz, kuru ve temiz bir zemin üzerine yerleştirilmelidir. Lambanın üzerinin örtülmesini engelleyin; perdelerden, çarşaflardan vb. eşyalardan ve yanabilir kaynaklardan uzak tutun.
- Boru şekilli malzemeler üzerine monte etmeye uygun değildir. Lamba; raf veya masa üstü gibi 1-3 cm kalınlığındaki düz ve sabit bir yüzeye klipsle sabitlenebilir.
- Kablonun tehlike oluşturmayacak şekilde döşendiğinden emin olun (kablunun sallanmasını/dolanmasını önleyin).

01

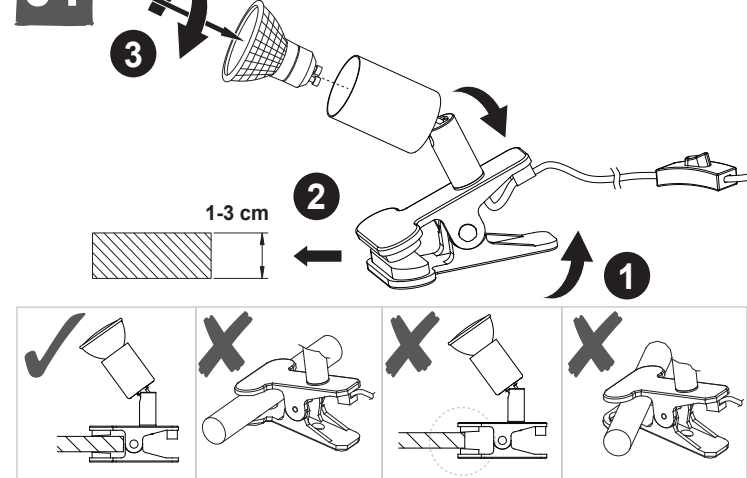

02

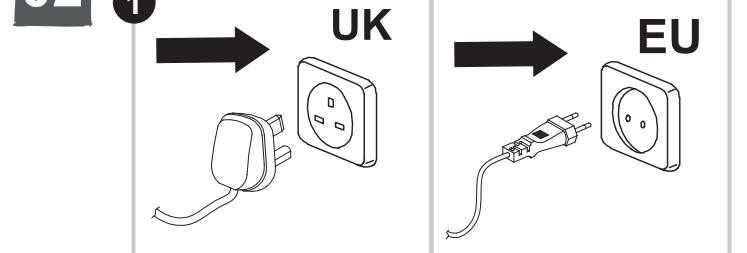

ON/OFF
MARCHE/ARRÊT
WŁ./WYŁ.
EIN/AUS
PORNIRE/OPRIRE
AÇMA/KAPAMA

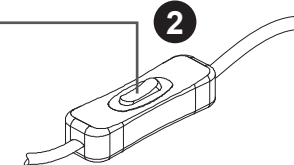

EN Care
EN Pflege

FR Entretien
FR Îngrijire

PL Pielęgnacja
PL Bakim

01

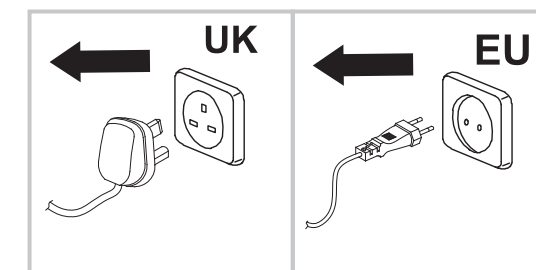

02

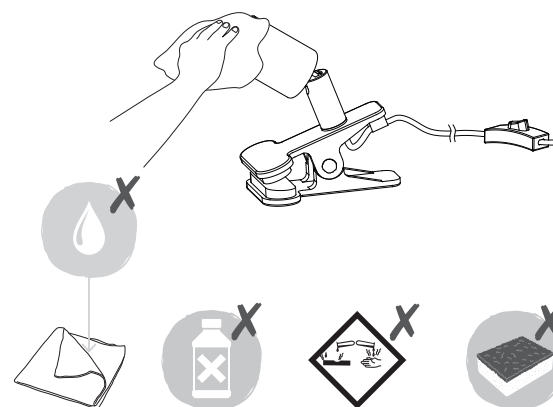

EN Maintenance
EN Wartung

FR Maintenance
FR Întreținere

PL Konserwacja
PL Onarım

01

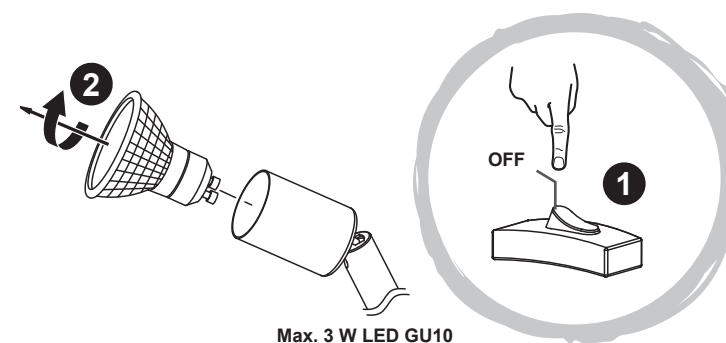

02

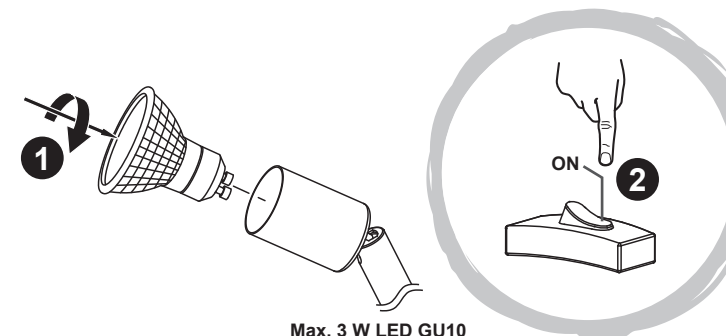

Safety





- ☑ These instructions are for your safety. Please read through them thoroughly prior to installation and retain them for future reference.
- ☑ Check the pack and make sure you have all of the parts listed.
- ☑ Remove all packaging, wrap etc from the product.
- ☑ Decide on the appropriate location for your product.
- ☑ The lamp should be placed on a flat, dry and clean surface. Do not allow the lamp to be covered; keep clear of curtains and bedding, etc.
- ☑ Caution: Not suitable for mounting on tubular material.
- ☑ The lamp could be clipped to a flat, stable surface with 1-3 cm thickness such as a shelf or desk top.
- ☑ This product is suitable for indoor use only and not for areas constantly subject to moisture such as bathroom.
- ☑ Caution: Ensure the cable is routed so it does not present a hazard (avoid dangling loops where the cable is likely to be pulled/caught).
- ☑ Never put anything on the product or hang anything on any part of this product.
- ☑ Never use the terminal cables to bear the product weight.
- ☑ If the external flexible cable or cord of this luminaire is damaged, it must only be replaced by a qualified electrician to avoid any electrical hazards.
- ☑ This light fixture must not be installed in a children's bedroom.
- ☑ When the product does not light after installation:
 - > Ensure there is no electricity failure
 - > Ensure all the connections are secured

- ☑ If you have any doubt about installation/use of this product, consult a qualified electrician.
- ☑ Always disconnect the product from mains at least 10 minutes allowing to cool down before any maintenance or adjustment.
- ☑ It is recommended to have a regular schedule of care and maintenance to keep the surface condition well.

Guarantee

- We take special care to select high quality materials and use manufacturing techniques that allow us to create products incorporating design and durability. This product has a manufacturer's guarantee of 2 years against manufacturing defects, from the date of purchase (if bought in store) or date of delivery (if bought online), at no additional cost for normal (non-professional or commercial) household use.
- To make a claim under this guarantee, you must present your proof of purchase (such as a sales receipt, purchase invoice or other evidence admissible under applicable law), please keep your proof of purchase in a safe place. For this guarantee to apply, the product you purchased must be new, it will not apply to second hand or display products. Unless stated otherwise by applicable law, any replacement product issued under this guarantee will only be guaranteed until expiry of the original period guarantee period.
- This guarantee covers product failures and malfunctions provided the product was used for the purpose for which it is intended and subject to installation, cleaning, care and maintenance in accordance with the information contained in these terms and conditions, in the user manual and standard practice, provided that standard practice does not conflict with the user manual.
- This guarantee does not cover defects and damage caused by normal wear and tear or damage that could be the result of improper use, faulty installation or assembly, neglect, accident, misuse, or modification of the product. Unless stated otherwise by applicable law, this guarantee will not cover, in any case, ancillary costs (shipping, movement, costs of uninstalling and reinstalling, labour etc), or direct and indirect damage.
- If the product is defective, we will replace or refund, within a reasonable time.
- Rights under this guarantee are enforceable in the country in which you purchased this product. Guarantee related queries should be addressed to the store you purchased this product from. The guarantee is in addition to and does not affect your statutory rights.

Technical Data

Supply voltage:	220-240 V~, 50 Hz
Bulb type:	1 x Max. 3 W LED GU10 (check bulb dimensions in relation to space available)
	This product complies with conformity requirements of the applicable European Regulations or Directives.
	This product complies with conformity requirements of the applicable UK Regulations.
	Class II product - Double Insulated - No earth required.
	For indoor use only.
	Waste electrical products should not be disposed of with household waste. Please recycle where facilities exist. Check with your Local Authority or local store for recycling advice.
xxWyy	xx-year; yy-week of the year

Sécurité

- ☑ Ces consignes concernent votre sécurité. Merci de les lire attentivement avant l'installation et de les conserver pour référence.
- ☑ Vérifiez le colis et assurez-vous qu'il contient toutes les pièces énumérées.
- ☑ Débarrassez le produit de tous ses emballages et protections.
- ☑ Décidez de l'emplacement approprié pour votre produit.
- ☑ La lampe doit être placée sur une surface plane, sèche et propre. Évitez toute situation dans laquelle la lampe pourrait se trouver recouverte ; maintenez-la à l'écart des rideaux, de la literie, etc.
- ☑ Avertissement : ne convient pas à un montage sur un matériau tubulaire.
- ☑ La lampe peut être fixée sur une surface plane et stable de 1 à 3 cm d'épaisseur, comme une étagère ou un bureau.
- ☑ Ce produit convient à un usage en intérieur uniquement. Il n'est pas adapté à des pièces constamment soumises à l'humidité comme la salle de bains.
- ☑ Avertissement : assurez-vous que l'acheminement du câble ne présente aucun danger (évités les boucles pendantes, où le câble risque d'être arraché/accroché).
- ☑ Ne placez jamais aucun objet sur le produit et ne suspendez pas d'objets à ce produit.
- ☑ N'utilisez jamais les câbles du bornier pour supporter le poids du produit.
- ☑ Si le cordon ou câble souple externe de ce luminaire est endommagé, il doit être remplacé par un électricien qualifié, pour éviter tout danger électrique.





- ☑ Ce luminaire ne doit pas être installé dans une chambre d'enfant.
- ☑ Si le produit ne s'allume pas après l'installation :
 - > Vérifiez l'absence de panne d'électricité
 - > Vérifiez que tous les branchements sont corrects
- ☑ En cas de doute sur l'installation ou l'utilisation de ce produit, consultez un électricien qualifié.
- ☑ Avant d'effectuer des opérations de maintenance ou des réglages, débranchez toujours le produit du secteur pendant au moins 10 minutes pour le laisser refroidir.
- ☑ Il est recommandé d'effectuer un nettoyage et un entretien réguliers pour conserver la surface du produit en bon état.

Garantie

- Nous veillons tout particulièrement à sélectionner des matériaux de haute qualité et à utiliser des techniques de fabrication qui nous permettent de créer des produits à la fois design et durables. Ce produit bénéficie d'une garantie fabricant de 2 ans couvrant les défauts de fabrication à compter de la date d'achat (en cas d'achat en magasin) ou de la date de livraison (en cas d'achat sur Internet), sans coût supplémentaire pour une utilisation domestique normale (non commerciale ni professionnelle).
- Pour déposer une réclamation au titre de cette garantie, vous devez présenter votre preuve d'achat (ticket de caisse, facture d'achat ou toute autre preuve recevable en vertu de la loi en vigueur). Conservez votre preuve d'achat dans un endroit sûr. Pour que cette garantie soit applicable, le produit que vous avez acheté doit être neuf. La garantie ne s'applique pas aux produits d'occasion ou aux modèles d'exposition. Sauf indication contraire prévue par la loi en vigueur, tout produit de remplacement fourni au titre de la présente garantie ne sera garanti que jusqu'à expiration de la période de garantie initiale.
- Cette garantie couvre les défaillances et dysfonctionnements du produit, sous réserve que le produit ait été utilisé conformément à l'usage pour lequel il a été conçu, qu'il ait été installé, nettoyé et entretenu conformément aux informations contenues dans les présentes conditions générales ainsi que dans le manuel d'utilisation, et conformément à la pratique, sous réserve que celles-ci n'aillent pas à l'encontre du manuel d'utilisation.
- Cette garantie ne couvre pas les défauts et dommages causés par l'usure normale ni les dommages pouvant résulter d'une utilisation non conforme, d'une installation ou d'un assemblage défectueux, ou d'une négligence, d'un accident, d'une mauvaise utilisation ou d'une modification du produit. Sauf indication contraire prévue par la loi en vigueur, cette garantie ne couvre en aucun cas les coûts accessoires (expédition, transport, frais de désinstallation et réinstallation, main d'œuvre, etc.), ni les dommages directs et indirects.
- Si le produit est défectueux, nous nous engageons, dans un délai raisonnable, à le remplacer ou le rembourser.
- Cette garantie est valable dans le pays où vous avez acheté ce produit. Toute demande au titre de la garantie doit être adressée au magasin où vous avez acheté ce produit.
- Cette garantie s'ajoute à vos droits au titre de la loi, sans les affecter.
- Si vous avez acheté ce produit en France, en plus de cette garantie commerciale, le vendeur reste tenu de respecter la garantie légale de conformité prévue par les articles L217-4 à L217-14 du Code de la consommation et aux articles qui concernent les vices cachés de la chose vendue dans les conditions prévues aux articles 1641 à 1648 et 2232 du Code civil. Le distributeur auprès duquel vous avez acheté ce produit répond de tout défaut de conformité ou vice caché du produit, conformément aux présentes dispositions.
- En vertu de l'article L217-16 du Code de la consommation, lorsque l'acheteur demande au vendeur, pendant le durée de la garantie commerciale qui lui a été consentie lors de l'acquisition ou de la réparation d'un bien meuble, une remise en état couverte par la garantie, toute période d'immobilisation d'au moins sept jours vient s'ajouter à la durée de la garantie qui reste à courir. Cette période court à compter de la demande d'intervention de l'acheteur ou de la mise à disposition pour réparation du bien en cause, si cette mise à disposition est postérieure à la demande d'intervention. Garantie légale de conformité (extrait du Code de la consommation) : Article L217-4 du Code de la consommation - Le vendeur doit livrer un bien conforme au contrat et répond des défauts de conformité existant lors de la livraison. Il répond également des défauts de conformité résultant de l'emballage, des instructions de montage

ou de l'installation lorsque celle-ci a été mise à sa charge par le contrat ou a été réalisée sous sa responsabilité. Article L217-5 du Code de la consommation - Le bien est conforme au contrat : 1. S'il est adapté à l'objectif généralement prévu pour des biens similaires et, le cas échéant : s'il correspond à la description donnée par le vendeur et possède les qualités présentées par le vendeur à l'acheteur sous forme d'échantillon ou de modèle ; s'il présente des qualités que l'acheteur peut légitimement attendre au regard des déclarations publiques faites par le vendeur, par le fabricant ou par son représentant, notamment dans la publicité ou l'étiquetage ; 2. Ou s'il présente les caractéristiques définies d'un commun accord par les parties ou est propre à tout usage spécial recherché par l'acheteur, porté à la connaissance du vendeur et que ce dernier a accepté. Article L217-12 du Code de la consommation - Toute réclamation suite à un défaut de conformité est limitée à deux ans à compter de la livraison du bien. Garantie légale sur les vices cachés (extrait du Code de la consommation) : Article 1641 du Code civil - Le vendeur est tenu de la garantie en cas de défauts cachés de la chose vendue qui la rendent impropre à l'usage auquel on la destine, ou qui diminuent tellement cet usage que l'acheteur ne l'aurait pas acquise, ou n'en aurait donné qu'un moindre prix, s'il les avait connus. Article 1648 du Code civil (alinéa 1) - Toute réclamation résultant de vices cachés doit être faite par l'acheteur dans un délai de deux ans à compter de la découverte du vice.

Données techniques

Tension d'alimentation :	220-240 V~, 50 Hz
Type d'ampoule :	1 x GU10 LED 3 W max. (vérifier les dimensions de l'ampoule par rapport à l'espace disponible)
	Ce produit est conforme aux exigences de conformité des règlements ou directives européennes applicables.
	Produit de classe II - Double isolation - Pas de mise à la terre requise.
	Pour un usage en intérieur uniquement.
	Les produits électriques usagés ne doivent pas être mis au rebut avec les déchets ménagers. Recycler le produit si des installations sont prévues à cet effet. Se renseigner auprès des autorités locales ou du magasin pour connaître les conseils de recyclage.
xxWyy	année xx ; semaine yy de l'année

Bezpieczeństwo

- ☑ Niniejsza instrukcja została opracowana w celu zapewnienia bezpieczeństwa użytkownika. Należy ją dokładnie przeczytać przed montażem i zachować do wykorzystania w przyszłości.
- ☑ Sprawdzić zawartość opakowania i upewnić się, że wszystkie elementy zostały dostarczone zgodnie ze specyfikacją.
- ☑ Usunąć z produktu wszystkie materiały opakowaniowe.
- ☑ Wybrać odpowiednie miejsce ustawienia produktu.
- ☑ Lampę należy umieścić na płaskim, suchym i czystym podłożu. Nie zasłaniać lampy; trzymać ją z dala od zasłon, pościeli itd.
- ☑ Uwaga: Produkt nie jest przeznaczony do montażu na rurach.
- ☑ Lampę można przymocować klipsem do płaskiej i stabilnej powierzchni o grubości 1–3 cm, takiej jak półka lub blat biurka.
- ☑ Produkt jest przeznaczony wyłącznie do użytku wewnątrz pomieszczeń i nie nadaje się do miejsc narażonych nieustannie na wilgoć, np. do łazienek.
- ☑ Uwaga: Upewnić się, że przewód jest poprowadzony w sposób niestwarzający zagrożenia (unikając zawieszania przewodu w sposób, który umożliwia jego pociągnięcie/zahaczenie).
- ☑ Nigdy nie kłaść na produkcie żadnych przedmiotów i nie zawieszaj czegokolwiek na dowolnej części tego produktu.
- ☑ Nigdy nie używać przewodów przyłączeniowych do przenoszenia produktu.
- ☑ Jeśli elastyczny przewód zewnętrzny lampy ulegnie uszkodzeniu, może zostać wymieniony wyłącznie przez wykwalifikowanego elektryka, co pozwoli uniknąć ryzyka porażenia prądem.
- ☑ Oprawy oświetleniowej nie wolno instalować w pokoju dziecięcym.
- ☑ W przypadku gdy produkt po zamontowaniu nie świeci się:
 - > Sprawdzić, czy nie doszło do awarii zasilania.
 - > sprawdzić, czy wszystkie połączenia są odpowiednio zabezpieczone.
- ☑ W przypadku jakichkolwiek wątpliwości dotyczących instalacji/użytkowania produktu należy skontaktować się z wykwalifikowanym elektrykiem.

☑ **Przed przystąpieniem do jakichkolwiek czynności konserwacyjnych lub regulacyjnych należy odłączyć urządzenie od sieci elektrycznej i odczekać 10 minut do jego ochłodzenia.**

☑ **Zaleca się prowadzenie regularnego harmonogramu konserwacyjnego, aby utrzymywać powierzchnię w dobrym stanie.**

☑ Gwarancja

- Przykładamy szczególną wagę do tego, aby wybierać materiały wysokiej jakości i stosować techniki produkcyjne, które umożliwiają tworzenie wytrzymałych, a zarazem atrakcyjnych produktów. Ten produkt ma gwarancję producenta na 2 lat, która obejmuje wady produkcyjne, począwszy od daty zakupu (zakup w sklepie) lub dostawy (zakup przez Internet) bez dodatkowych kosztów w przypadku normalnego (nieprofesjonalnego lub niekomercyjnego) użytku domowego.
- Aby dokonać zgłoszenia reklamacyjnego, należy przedstawić dowód zakupu (np. paragon, fakturę lub inny dowód na mocy obowiązujących przepisów prawa). Dowód zakupu należy przechowywać w bezpiecznym miejscu. Gwarancja obejmuje produkty nowe; nie obejmuje produktów używanych lub z ekspozycji. Produkt zamienny objęty niniejszą gwarancją będzie nią objęty aż do wygaśnięcia okresu obowiązywania gwarancji oryginalnego produktu, chyba że określono inaczej w obowiązujących przepisach prawa.
- Niniejsza gwarancja obejmuje wady i uszkodzenia produktu, pod warunkiem że produkt był używany zgodnie z przeznaczeniem oraz zamontowany, czyszczony i konserwowany zgodnie z informacjami zawartymi powyżej oraz w instrukcji obsługi, a także ze standardowymi praktykami (jeśli te praktyki nie są sprzeczne z instrukcją użytkownika).
- Niniejsza gwarancja nie obejmuje wad ani uszkodzeń wynikających z normalnego zużycia lub uszkodzeń będących skutkiem niewłaściwego używania, montażu lub złożenia, a także zaniedbania, wypadku i modyfikacji produktu. Gwarancja nie obejmuje w żadnym wypadku dodatkowych kosztów (transportu, przenoszenia, montażu i demontażu, robocizny itd.) ani strat bezpośrednich lub pośrednich, chyba że określono inaczej w obowiązujących przepisach prawa.
- Jeśli produkt jest wadliwy, w rozsądnym czasie wymienimy go lub zwrócimy pieniądze.
- Prawa wynikające z tej gwarancji obowiązują w kraju, w którym zakupiono produkt. Zapytania dotyczące gwarancji powinny się kierować do sklepu, w którym zakupiono produkt.
- Niniejsza gwarancja jest dokumentem dodatkowym, który nie ma wpływu na ustawowe prawa konsumenta.
- Jeśli produkt zakupiono w Polsce, niniejsza gwarancja nie wyklucza, nie ogranicza ani nie zawieszają uprawnień wynikających z przepisów prawa dotyczących gwarancji na wady zakupionego towaru.

⚙ Dane techniczne

Napięcie zasilania:	220-240 V~, 50 Hz
Typ żarówki:	1 x GU10 LED maks. 3 W (sprawdzić wymiary żarówki w odniesieniu do dostępnego miejsca)
	Ten produkt spełnia wymogi zgodności zawarte w odnośnych rozporządzeniach lub dyrektywach unijnych.
	Produkt II klasy ochronności — podwójna izolacja — nie wymaga podłączenia do uziemienia.
	Wyłącznie do użytku wewnątrz pomieszczeń.
	Zużytych produktów elektrycznych nie należy wyrzucać z odpadami komunalnymi. Należy je przekazać do utylizacji w przeznaczonych do tego miejscach. Informacje dotyczące recyklingu można uzyskać u władz lokalnych lub w punkcie sprzedaży.
xxWyy	xx-rok; yy-tydzień roku

DE Sicherheit

- ☑ Diese Anleitung dient Ihrer Sicherheit. Lesen Sie diese Anleitung vor der Installation aufmerksam durch und bewahren Sie diese zum Nachschlagen auf.
- ☑ Stellen Sie sicher, dass alle aufgeführten Teile in der Packung vorhanden sind.
- ☑ Entfernen Sie alle Verpackungen, Umwicklungen usw. vom Produkt.
- ☑ Wählen Sie einen geeigneten Einsatzort für Ihr Produkt.
- ☑ Die Lampe muss auf einer ebenen, trockenen und sauberen Oberfläche stehen. Achten Sie darauf, dass die Lampe nie abgedeckt wird; halten Sie Abstand zu Vorhängen und Bettwäsche usw.
- ☑ Achtung: Nicht geeignet zur Befestigung auf gerundeten Flächen.
- ☑ Die Lampe lässt sich an eine flache, stabile Oberfläche mit einer Stärke von 1 - 3 cm ankleben, z. B. an ein Regalbrett oder eine Tischplatte.
- ☑ Dieses Produkt ist nur für Innenräume geeignet und nicht für Bereiche wie Badezimmer gedacht, die ständiger Luftfeuchtigkeit ausgesetzt sind.
- ☑ Achtung: Achten Sie darauf, das Kabel so zu führen, dass es keine Gefahr darstellt (vermeiden Sie baumelnde Kabelschleifen, in denen man sich verfangen oder das Kabel ziehen kann).
- ☑ Stellen Sie nie etwas auf das Produkt oder hängen Sie etwas an irgendeinem Teil dieses Produkts auf.
- ☑ Die Klemmen dürfen niemals das Gewicht des Produkts tragen.
- ☑ Wenn das externe flexible Kabel oder Netzkabel dieser Leuchte beschädigt ist, darf

es ausschließlich durch einen ausgebildeten Elektriker ersetzt werden, um strombedingte Gefahren zu vermeiden.

- ☑ Dieser Leuchtkörper darf nicht in einem Kinderzimmer installiert werden.
- ☑ Wenn das Produkt nach der Montage nicht leuchtet:
 - > Stellen Sie sicher, dass kein Stromausfall besteht
 - > Vergewissern Sie sich, dass alle Anschlüsse sicher befestigt sind
- ☑ Falls Fragen zur Installation/ Verwendung dieses Produkts bestehen, wenden Sie sich bitte an einen Elektrofachmann.
- ☑ Trennen Sie das Produkt immer von der Stromversorgung und lassen Sie es mindestens 10 Minuten lang abkühlen, bevor Sie Wartungsarbeiten oder Einstellungen durchführen.
- ☑ Es wird empfohlen, ein regelmäßiges Pflege- und Wartungsintervall einzuhalten, damit die Oberfläche in gutem Zustand bleibt.

☑ Garantie

- Wir legen besonderen Wert auf qualitativ hochwertige Materialien und Herstellungsmethoden, mit denen wir Produkte erstellen können, die durch Design und Haltbarkeit hervorstechen. Dieses Produkt hat eine Herstellergarantie von 2 Jahre auf Fertigungsmängel ab Kaufdatum (wenn im Geschäft gekauft) oder ab Lieferdatum (wenn online gekauft), ohne zusätzliche Kosten für den normalen (nicht gewerbsmäßigen oder kommerziellen) Hausgebrauch.
- Um einen Garantieanspruch geltend zu machen, müssen Sie Ihren Kaufbeleg vorlegen (z. B. eine Quittung, eine Rechnung oder einen anderen Beleg, der unter geltendem Gesetz zulässig ist). Bitte bewahren Sie Ihren Kaufbeleg an einem sicheren Ort auf. Damit diese Garantie rechtsgültig ist, muss das von Ihnen erworbene Produkt neu sein, die Garantie gilt nicht für Second-Hand-Ware oder Ausstellungsstücke. Sofern nicht unter geltendem Recht anders angegeben, fällt jedes im Rahmen dieser Garantie ausgegebene Austauschprodukt deshalb nur in den Garantiezeitraum des Originalprodukts.
- Diese Garantie deckt Produktausfälle und Fehlfunktionen ab, sofern das Produkt für den vorgesehenen Zweck verwendet und entsprechend den Informationen gemäß dieser Geschäftsbedingungen sowie der Bedienungsanleitung und mit üblichen Verfahren installiert, gereinigt, gepflegt und gewartet wurde, vorausgesetzt, dass die üblichen Verfahren nicht gegen die Bedienungsanleitung verstoßen.
- Diese Garantie deckt weder Defekte und Schäden ab, die durch normalen Verschleiß oder Schäden aufgrund unsachgemäßer Verwendung verursacht wurden, noch Schäden, die auf fehlerhafte Installation oder Montage, Nachlässigkeit, Unfall, Missbrauch oder Veränderung des Produkts zurückzuführen sind. Sofern nicht unter geltendem Recht anders angegeben, deckt diese Garantie in keinem Fall Nebenkosten (Versand, Transport, Kosten für Deinstallation und Neuinstallation, Arbeit usw.) oder direkte sowie indirekte Schäden ab.
- Erweist sich das Produkt als defekt, werden wir es innerhalb eines angemessenen Zeitraums ersetzen oder den Kaufpreis zurückerstatten.
- Die Rechte im Rahmen dieser Garantie sind im Kaufland, in dem Sie das Produkt gekauft haben, durchsetzbar. Fragen im Zusammenhang mit der Garantie sollten an das Geschäft gestellt werden, in dem Sie das Produkt erworben haben. Ihre gesetzlich verbrieften Rechte bleiben von dieser Garantie unberührt und gelten neben dieser.
- Wenn Sie dieses Produkt in Deutschland in einem Geschäft erworben haben, ist der Händler haftbar, sofern das Produkt gemäß Art. 246 (1) (5), § 312a (2) Absatz 1,3 des Einführungsgesetzes zum Bürgerlichen Gesetzbuch („EGBGB“) defekt ist. Wenn Sie dieses Produkt online gekauft haben, ist der Händler haftbar, sofern das Produkt gemäß Art. 246a 1 (1), Absatz 1 (8) des Einführungsgesetzes zum Bürgerlichen Gesetzbuch („EGBGB“) defekt ist.

⚙ Technische Daten

Netzspannung:	220-240 V~, 50 Hz
Leuchtmittel:	1x LED max. 3 W, GU10 (Überprüfen Sie die Abmessungen der Glühbirne im Verhältnis zum verfügbaren Platz)
	Entspricht den Anforderungen aller relevanten EC- Richtlinien.
	Produktklasse II - Doppelter Isolationsschutz - Keine Erdung erforderlich.
	Nur für Innenräume geeignet.
	Elektrische Altgeräte dürfen nicht im Hausmüll entsorgt werden. Bei einem Wertstoffhof bzw. einer Recycling-Sammelstelle abgeben. Bei Fragen zum Recycling können Sie sich an Ihre örtlichen Behörden oder Ihren Händler vor Ort wenden.
xxWyy	xx-Jahr; yy-Kalenderwoche

RO Siguranță

- ☑ Aceste instrucțiuni sunt pentru siguranța dvs. Vă rugăm să le citiți cu atenție înainte de instalare și să le păstrați pentru consultare viitoare.
- ☑ Verificați ambalajul și asigurați-vă că aveți toate piesele specificate.
- ☑ Scoateți toate materialele de ambalare, foliile etc. de pe produs.
- ☑ Decideți amplasarea corespunzătoare pentru produs.
- ☑ Lampa trebuie amplasată pe o suprafață plată, uscată și curată. Nu permiteți ca lampa să fie acoperită; feriți-o de perdele sau draperii, de cearșafuri etc.
- ☑ Atenție: Nu este adecvată pentru montare pe materiale tubulare.
- ☑ Lampa trebuie fixată de o suprafață plană, stabilă, cu o grosime de 1-3 cm, precum un raft sau suprafața unui birou.
- ☑ Acest produs este adecvat exclusiv pentru utilizare în interior și nu este potrivit pentru zonele supuse constant la umezeală, precum băile.

☑ **Atenție: Cablul de alimentare trebuie să fie bine fixat, pentru a evita pericolul de electrocutare (evitați formarea de bucle care atârână, deoarece există pericolul ca acestea să fie agățate/prinse în ceva).**

☑ **Nu așezați nimic pe produs și nu atârnați obiecte de nicio parte a acestuia.**

☑ **Nu folosiți cablurile terminale pentru a susține greutatea produsului.**

☑ **În cazul în care cablul sau cordonul extern de alimentare flexibil al acestui corp de iluminat se deteriorează, acesta trebuie înlocuit doar de un electrician calificat, pentru a evita pericolul de electrocutare.**

☑ **Accesorii de iluminat nu trebuie montat în dormitorul copiilor.**

☑ **Când produsul nu se aprinde după instalare:**

- > Asigurați-vă că nu există o defecțiune electrică
- > Asigurați-vă că toate conexiunile sunt bine fixate

☑ **Dacă aveți îndoieli cu privire la instalarea / utilizarea acestui produs, consultați un electrician calificat.**

☑ **Înainte de orice lucrare de întreținere sau reglare, deconectați întotdeauna produsul de la sursa de alimentare timp de cel puțin 10 minute, pentru a-i permite să se răcească.**

☑ **Se recomandă programarea unor intervenții regulate de îngrijire și întreținere, pentru a menține suprafața în condiții bune.**

☑ Garanție

- Avem o grijă deosebită să selectăm materiale de înaltă calitate și să utilizăm tehnici de fabricare care ne permit să creăm produse care încorporează designul și durabilitatea. Acest produs (beneficiara de garanție din partea producătorului de 2 ani pentru defectele de fabricație, de la data achiziției (dacă este cumpărat din magazin) sau de la data livrării (dacă este cumpărat online), fără niciun cost suplimentar pentru uz casnic normal (nu profesional sau comercial).
- Pentru a efectua o solicitare în temeiul acestei garanții, trebuie să prezentați dovada achiziției (cum ar fi, chitanța de vânzare/bonul fiscal, factura de achiziție sau alte dovezi admisibile conform legii aplicabile); va rugăm să păstrați dovada achiziției într-un loc sigur. Pentru ca această garanție să se aplice, produsul achiziționat trebuie să fie nou, garanția neaplicându-se pentru produse la mână a doua sau produse de prezentare. Cu excepția cazului în care legislația aplicabilă prevede altfel, orice produs înlocuit livrat în baza prezentei garanții va beneficia de o nouă perioadă de garanție pentru viață.

- Prezenta garanție acoperă defecțiunile produsului și erorile de funcționare, cu condiția ca produsul să fi fost utilizat în scopul prevăzut și să fi fost instalat, curățat, îngrijit și întreținut în conformitate cu informațiile conținute în termenii și condițiile prezente, manualul de utilizare și practicile standard, cu condiția ca practicile standard să nu fie în contradicție cu manualul de utilizare.
- Această garanție nu acoperă defectele și deteriorările provocate de uzura normală sau daunele care pot fi rezultatul utilizării necorespunzătoare, instalării sau asamblării defectuoase, neglijenței, accidentelor, utilizării greșite sau modificărilor aduse produsului. Cu excepția cazului în care legislația aplicabilă prevede altfel, prezenta garanție nu va acoperi, în niciun caz, costurile suplimentare (de expediere, deplasare, dezințalare și reinstalare, manoperă etc.) sau daunele directe și indirecte.
- Dacă produsul este defect, vom proceda, într-un timp rezonabil, la înlocuirea sa sau la returnarea banilor.
- Drepturile acoperite de această garanție sunt aplicabile în țara în care ați achiziționat produsul. Întrebările legate de garanție trebuie adresate magazinului de la care ați achiziționat produsul.
- Garanția este suplimentară drepturilor dvs. legale și nu le afectează.

⚙ Date tehnice

Tensiune de alimentare:	220-240 V~, 50 Hz
Tip de bec:	1 de max. 3 W LED GU10 (verificați dimensiunea becului în raport cu spațiul disponibil)
	Acest produs respectă cerințele de conformitate ale reglementărilor sau directivelor europene aplicabile.
	Produs din clasa II - Izolație dublă - Nu este necesară împământare.
	Doar pentru uz interior.
	Produsele electrice uzate nu trebuie eliminate împreună cu gunoii menajer. Acolo unde există facilități necesare, va rugăm să reciclați. Pentru sfaturi privind reciclarea, consultați autoritatea locală sau magazinul local.
xxWyy	xx - anul; yy - săptămâna din an

TR Emniyet

- ☑ Bu talimatlar güvenliğinizi için hazırlanmıştır. Montajdan önce lütfen bu talimatları dikkatlice okuyun ve ileride başvurmak üzere muhafaza edin.
- ☑ Ambalaj içeriğini kontrol edin ve listelenen parçaların hepsinin elinizde bulunduğundan emin olun.
- ☑ Tüm ambalaj, paket vb. nesnelere üründen sökün.
- ☑ Ürününüzü yerleştirmek için uygun bir konum belirleyin.
- ☑ Lamba; düz, kuru ve temiz bir zemin üzerine yerleştirilmelidir. Lambanın üzerinin örtülmesini

engelleysin; perdelerden, çarşafardan vb. eşyalardan uzak tutun.

☑ **Dikkat:** Boru şekilli malzemeler üzerine monte etmeye uygun değildir.

☑ **Lamba; raf veya masa üstü gibi 1-3 cm kalınlığındaki düz ve sabit bir yüzeye klipsle sabitlenebilir.**

☑ **Bu ürün sadece kapalı alanda kullanıma yöneliktir ve banyo gibi sürekli neme maruz kalan alanlar için uygun değildir.**

☑ **Dikkat:** Kablonun tehlike oluşturmayacak şekilde döşendiğinden emin olun (kablunun çekilebileceği / takılabileceği şekilde sallanmasını / dolanmasını önleyin).

☑ **Ürünün üzerine kesinlikle hiçbir cisim yerleştirmeyin veya bu ürünün hiçbir kısmına bir şey asmayın.**

☑ **Terminal kablolarını hiçbir zaman ürünün ağırlığını taşıyacak şekilde kullanmayın.**

☑ **Harici esnek kablo veya bu armatürün kablosu zarar görürse kablo, herhangi bir elektronik hasarını önlemek için yalnızca yetkili bir elektrik tesisatçısı tarafından değiştirilmelidir.**

☑ **Bu aydınlatma armatürü çocukların yatak odasına takılmamalıdır.**

☑ **Montajdan sonra ürün ışık vermiyorsa:**
> Elektrik arızası bulunmadığından emin olun
> Tüm bağlantıların emniyetli olduğundan emin olun

☑ **Bu ürünün montajı/kullanımı hakkında şüpheleriniz varsa yetkin bir elektrik teknisyenine danışın.**





☑ **Bakım veya ayarlama yapmadan önce ürünü her zaman prizden çekerek soğuması için en az 10 dakika bekleyin.**

☑ **Yüzeyin iyi bir durumda korunması için düzenli bir bakım programı uygulanması önerilir.**

Garanti

- Yüksek kaliteli malzemeler seçmeye ve tasarım ile dayanıklılığı bir arada sunan ürünler ortaya çıkarmamızı sağlayan üretim tekniklerini kullanmaya özen gösteririz. Bu ürün üretim hatalarına karşı, (mağazadan alındıysa) satın alma tarihinden veya (internet üzerinden alındıysa) teslimat tarihinden itibaren normal ev kullanımı için (profesyonel veya ticari olmayan) ek bir maliyet olmadan üreticinin sağladığı bir garanti süresine 2 yıllık veya ömür boyu] sahiptir.
- Bu garanti süresi kapsamında talepte bulunmak için ürünü satın aldığınıza dair bir kanıt sunmalısınız (satış makbuzu, fatura veya yürürlükteki kanun kapsamında kabul edilebilecek başka bir kanıt), lütfen satın alma kanıtınızı güvenli bir yerde muhafaza edin. Bu garantinin geçerli olması için satın aldığınız ürünün yeni olması gerekir, ikinci el veya teşhir ürünleri bu kapsamda değildir. Yürürlükteki kanunda aksi belirtilmedikçe bu garanti kapsamında verilen herhangi bir ikame ürüne yalnızca orijinal ürünün garanti süresi bitimine kadar garanti verilir.
- Bu garanti; ürünün amacına uygun kullanılmış olması ve montajı, temizliği, bakımı ve muhafazasının bu hüküm ve koşullarda, kullanıcı kılavuzunda yer alan bilgiler ve kullanıcı kılavuzuyla çalışmaması kaydıyla standart uygulama uyarınca yapılmış olması şartıyla ürün anızalarını ve kusurlarını kapsar.
- Bu garanti; normal aşınma ve eskime nedeniyle oluşan kusurlar ile hasarları veya yanlış kullanım, yanlış kurulum veya montaj, ihmal, kaza, kötü kullanım ve ürünün hatalı şekilde değiştirilmesinden doğan hasarları kapsamaz. Yürürlükteki kanunda aksi belirtilmedikçe bu garanti hiçbir koşulda ek maliyetleri (sevkiyat, taşıma, sökme ve yeniden montaj, işçilik vs.) veya doğrudan ve dolaylı hasarları kapsamaz.
- Ürün kusurluysa makul bir süre içinde ürünü değiştireceğiz veya para iadesi yapacağız.
- Bu garanti kapsamındaki haklar, ürünün satın alındığı ülke için geçerlidir. Garantiye ilişkin sorular, bu ürünü satın aldığınız mağazaya yönlendirilmelidir.
- Garanti, temel haklarınıza ilave olarak verilir ve temel haklarınızı etkilemez.
- Bu ürünü Türkiye'den veya Romanya'dan satın aldıysanız tarafınıza bir garanti belgesi sunulacaktır.

Teknik Veriler

Besleme gerilimi:	220-240 V~, 50 Hz
Ampul tipi:	1 adet Maks. 3 W LED GU10 (kullanılabilir alana göre ampul boyutlarını kontrol edin)
	Bu ürün, geçerli Avrupa Tüzüklerinin veya Direktiflerinin uygunluk gerekliliklerine uygundur.
	Sınıf II ürün - Çift Yalıtımlı - Topraklama gerekli değildir.
	Yalnızca iç mekan kullanımına yöneliktir.
	Elektrikli ürün atıkları, evsel atıklarla bir arada imha edilmemelidir. Tesis mevcut olduğunda lütfen geri dönüştürün. Geri dönüşüm tavsiyesi için Yerel Yönetiminize veya yerel mağazaya danışın.
xxWyy	xx: yıl; yy: yılın haftası

İthalatçı Firma:

KOÇTAŞ YAPI MARKETLERİ TİC. A.Ş.
Taşdelen Mah. Sırrı Çelik Bulvarı No:5
34788 Taşdelen/Çekmeköy/İSTANBUL
Tel: +90 216 4300300
Faks: +90 216 4844313
www.koctas.com.tr
Çin'de Üretilmiştir

Kullanım kılavuzuna internet üzerinden ulaşmak için www.kingfisher.com/products adresini ziyaret edin

Yetkili servis istasyonları ve yedek parça temini için aşağıda yer alan Koçtaş Müşteri Hattı ve Koçtaş Genel Müdürlük irtibat bilgilerinden faydalanınız.

KOÇTAŞ MÜŞTERİ HİZMETLERİ
0850 209 50 50

Manufacturer • Fabricant • Producent Producător • Fabricante:

UK Manufacturer:
Kingfisher International Products Limited,
3 Sheldon Square, London, W2 6PX,
United Kingdom

EU Manufacturer:
Kingfisher International Products B.V.
Rapenburgerstraat 175E
1011 VM Amsterdam
The Netherlands
www.kingfisher.com/products

EN

www.diy.com
www.screwfix.com
www.screwfix.ie

To view instruction manuals online, visit www.kingfisher.com/products

Made in China

FR

www.castorama.fr
www.bricodepot.fr

Pour consulter les manuels d'instructions en ligne, rendez-vous sur le site www.kingfisher.com/products

Fabriqu  en RPC

PL

www.castorama.pl

Aby zapoznać się z instrukcją obsługi online, odwiedź stronę www.kingfisher.com/products

Wyprodukowano w ChRL

RO

www.bricodepot.ro

Pentru a consulta manualele de instrucțiuni online, vizitați www.kingfisher.com/products

Fabricat în China

TR

İthalatçı Firma:

KOÇTAŞ YAPI MARKETLERİ TİC. A.Ş.
Taşdelen Mah. Sırrı Çelik Bulvarı No:5
34788 Taşdelen/Çekmeköy/İSTANBUL
Tel: +90 216 4300300
Faks: +90 216 4844313
www.koctas.com.tr

Kullanım kılavuzuna internet üzerinden ulaşmak için www.kingfisher.com/products adresini ziyaret edin

Yetkili servis istasyonları ve yedek parça temini için aşağıda yer alan Koçtaş Müşteri Hattı ve Koçtaş Genel Müdürlük irtibat bilgilerinden faydalanınız.

KOÇTAŞ MÜŞTERİ HİZMETLERİ
0850 209 50 50

AEEE Yönetmeliğine Uygundur.
Menşei: Çin