

**EAN: 3663602460367  
31079P1**

# Barrow

V40521 BX220IM/B3



EN Safety    FR Sécurité    PL Bezpieczeństwo  
 DE Sicherheit    RO Siguranță    TR Emniyet

EN	4
FR	4
PL	4

DE	5
RO	5
TR	6



EN Guarantee    FR Garantie    PL Gwarancja  
 DE Garantie    RO Garanție    TR Garanti

EN	6
FR	6
PL	7

DE	7
RO	8
TR	8



EN Installation    FR Installation    PL Instalacja  
 DE Installation    RO Instalare    TR Montaj

	9
--	---



EN Maintenance    FR Maintenance    PL Konserwacja  
 DE Wartung    RO Întreținere    TR Onarım

	13
--	----



EN Care    FR Entretien    PL Pielęgnacja  
 DE Pflege    RO Îngrijire    TR Bakım

	14
--	----



EN Technical Data    FR Données techniques    PL Dane techniczne  
 DE Technische Daten    RO Date tehnice    TR Teknik Veriler

EN	15
FR	15
PL	16

DE	17
RO	17
TR	18



**EN** These instructions are for your safety. Please read through them thoroughly prior to installation and retain them for future reference.



**FR** Ces consignes concernent votre sécurité. Merci de les lire attentivement avant l'installation et de les conserver pour référence.



**PL** Niniejsza instrukcja została opracowana w celu zapewnienia bezpieczeństwa użytkownika. Należy ją dokładnie przeczytać przed montażem i zachować do wykorzystania w przyszłości.

**DE**

Diese Anleitung dient Ihrer Sicherheit. Lesen Sie diese Anleitungen vor der Installation aufmerksam durch und bewahren Sie diese gut auf.

**RO**

Aceste instrucțiuni sunt pentru siguranța dvs. Vă rugăm să le citiți cu atenție înainte de instalare și să le păstrați pentru consultare viitoare.

**TR**

Bu talimatlar sizin güvenliğiniz içindir. Montajdan önce lütfen bunları bütünüyle okuyun ve ileride başvurmak üzere muhafaza edin.



Max 60mm

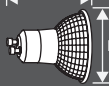

Max 50mm

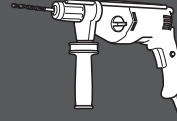

Ø8 mm

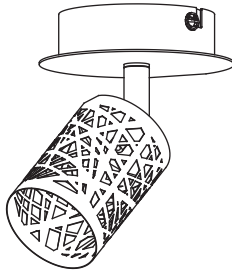

[01] x 1



[02] x 1



[A] x 2



[B] x 2



EN Safety   
 FR Sécurité   
 PL Bezpieczeństwo  
DE Sicherheit   
 TR Sigürançã   
 TR Emniyet

EN

## IMPORTANT! RETAIN FOR FUTURE REFERENCE: READ CAREFULLY

- These instructions are for your safety. Please read through them thoroughly prior to installation and retain them for future reference.
- All fittings must be installed by a competent person in accordance with local regulations (IET wiring regulation BS7671).
- Check the pack and make sure you have all of the parts listed.
- Remove all packaging, wrap etc. from the product.
- Decide on the appropriate location for your product.
- This product is suitable for indoor use only and not for areas constantly subject to moisture such as bathrooms.
- Always refer to the installation drawing for the orientation of the product.
- The product must be securely fixed to the mounting surface using the screws and wall plugs supplied. The screws and wall plugs supplied are suitable for "masonry" only. Other fixings are not supplied and must be purchased.
- Take care not to drill into any pipes or mains cables beneath the surface during mounting holes preparation.
- IMPORTANT:** The fixing point(s) selected must be capable of supporting the full weight of the light fitting.
- Only to be installed outside arms reach.
- Wiring diagram is for reference only. Always refer to the terminal marking for wiring. Ensure that all electrical connections are tight and that no loose strands are left out of the terminal block.
- Never put anything on the product or hang anything on any part of this product.
- Never use the terminal cables to bear the product weight.
- When the product does not light after installation:
  - > Ensure there is no electricity failure
  - > Ensure all the connections are secured
- If you have any doubt about installation/use of this product, consult a qualified electrician.
- Always disconnect the product from mains at least 10 minutes allowing to cool down before any maintenance or adjustment.
- It is recommended to have a regular schedule of care and maintenance to keep the surface condition well.

FR

## IMPORTANT ! CONSERVER POUR RÉFÉRENCE : À LIRE ATTENTIVEMENT.

- Ces consignes concernent votre sécurité. Merci de les lire attentivement avant l'installation et de les conserver pour référence.
- Toutes les installations doivent être effectuées par une personne compétente conformément aux réglementations sur les branchements électriques IEE (NF C 15 100).

- Vérifier le colis et s'assurer qu'il contient toutes les pièces énumérées.
- Débarrasser le produit de tous ses emballages et protections.
- Décider de l'emplacement approprié pour votre produit.
- Ce produit convient à un usage en intérieur uniquement. Il n'est pas adapté à des pièces constamment soumises à l'humidité comme la salle de bains.
- Toujours consulter le schéma d'installation pour vérifier l'orientation du produit.
- Le produit doit être fixé solidement à la surface de montage à l'aide des vis et des chevilles murales fournies. Les vis et les chevilles murales fournies ne conviennent que pour la « maçonnerie ». D'autres fixations, non fournies, doivent être achetées.
- Faire attention à ne pas percer de tuyaux ou de câbles électriques cachés lors du perçage des trous de fixation.
- IMPORTANT :** le ou les points de fixation choisis doivent pouvoir supporter le poids total du luminaire.
- Le produit doit être installé de façon à ne pas se trouver à portée de bras.
- Ce schéma de câblage est fourni à titre de référence uniquement. Pour le câblage, toujours vérifier le marquage des bornes. Vérifier que toutes les connexions électriques sont bien fixées et qu'il ne reste plus de fil hors du bornier.
- Ne jamais placer aucun objet sur le produit et ne pas suspendre d'objets à ce produit.
- Ne jamais utiliser les câbles du bornier pour supporter le poids du produit.
- Si le produit ne s'allume pas après l'installation :
  - > Vérifier l'absence de panne d'électricité
  - > Vérifier que tous les branchements sont sécurisés
- En cas de doute sur l'installation ou l'utilisation de ce produit, consulter un électricien qualifié.
- Toujours débrancher le produit du secteur pendant au moins 10 minutes pour le laisser refroidir avant d'effectuer des opérations de maintenance ou des réglages.
- Il est recommandé d'effectuer un nettoyage et un entretien réguliers pour conserver la surface du produit en bon état.

PL

## WAŻNE! ZACHOWAĆ DO WGLĄDU W PRZYSZŁOŚCI: DOKŁADNIE PRZECZYTAĆ

- Niniejsza instrukcja została opracowana w celu zapewnienia bezpieczeństwa użytkownika. Należy ją dokładnie przeczytać przed montażem i zachować do wykorzystania w przyszłości.
- Wszystkie elementy montażowe muszą zostać zainstalowane przez kompetentną osobę, zgodnie z lokalnymi przepisami.
- Sprawdzić zawartość opakowania i upewnić się, że wszystkie elementy zostały dostarczone zgodnie ze specyfikacją.
- Usunąć z produktu wszystkie materiały opakowaniowe.
- Wybrać odpowiednie miejsce montażu produktu.
- Produkt jest przeznaczony wyłącznie do użytku wewnątrz pomieszczeń i nie nadaje się do miejsc narażonych nieustannie na wilgoć, np. do łazienek.

- ☑ W celu prawidłowego ustawienia produktu należy zawsze korzystać z rysunku montażowego.
- ☑ Produkt należy przymocować pewnie do powierzchni za pomocą wkrętów i kołków rozporowych znajdujących się w zestawie. Dołączone wkręty i kołki rozporowe są odpowiednie do stosowania wyłącznie na materiałach murarskich. Mocowania do innych materiałów nie są częścią zestawu i należy je zakupić oddzielnie.
- ☑ Należy uważać, aby w trakcie wykonywania otworów montażowych nie uszkodzić rur lub przewodów sieciowych znajdujących się w ścianie.
- ☑ **WAŻNE:** Wybrane punkty montażowe powinny utrzymać całkowity ciężar oprawy oświetleniowej.
- ☑ Produkt należy montować wyłącznie poza zasięgiem rąk.
- ☑ Schemat połączeń ma charakter wyłącznie poglądowy. Podczas podłączania przewodów należy zawsze kierować się oznaczeniami zacisków. Sprawdzić, czy wszystkie połączenia elektryczne są szczelne i nie występują luźne druciki poza blokiem zacisków.
- ☑ Nigdy nie kłaść na produkcie żadnych przedmiotów i nie zawieszaj czegokolwiek na dowolnej części tego produktu.
- ☑ Nigdy nie używać kabli przyłączeniowych do przenoszenia produktu.
- ☑ W przypadku gdy produkt po zamontowaniu nie świeci się:
  - > Sprawdzić, czy nie doszło do awarii zasilania
  - > Sprawdzić, czy wszystkie połączenia są odpowiednio zabezpieczone
- ☑ W przypadku jakichkolwiek wątpliwości dotyczących instalacji/użytkowania produktu należy skontaktować się z wykwalifikowanym elektrykiem.
- ☑ Przed przystąpieniem do jakichkolwiek czynności konserwacyjnych lub regulacyjnych należy odłączyć urządzenie od sieci elektrycznej i odczekać 10 minut do jego ochłodzenia.
- ☑ Zaleca się prowadzenie regularnego harmonogramu konserwacyjnego, aby utrzymywać powierzchnię w dobrym stanie.

DE

## WICHTIG! FÜR SPÄTERES NACHSCHLAGEN AUFBEWAHREN: LESEN SIE SIE SORGFÄLTIG

- ☑ Diese Anleitung dient Ihrer Sicherheit. Lesen Sie diese Anleitung vor der Installation aufmerksam durch und bewahren Sie diese zum Nachschlagen auf.
- ☑ Die Montage und der elektrische Anschluss dürfen nur von entsprechend qualifizierten Fachkräften und unter Beachtung der geltenden Normen durchgeführt werden.
- ☑ Stellen Sie sicher, dass alle aufgeführten Teile in der Packung vorhanden sind.
- ☑ Entfernen Sie alle Verpackungen, Umwicklungen usw. vom Produkt.
- ☑ Wählen Sie einen geeigneten Einsatzort für Ihr Produkt.
- ☑ Dieses Produkt ist nur für Innenräume geeignet und nicht für Bereiche wie Badezimmer gedacht, die ständiger Luftfeuchtigkeit ausgesetzt sind.
- ☑ Für die Ausrichtung des Produkts siehe Einbauezeichnung.
- ☑ Das Produkt muss mit den mitgelieferten Schrauben und Dübeln sicher an der Montageoberfläche befestigt werden. Die mitgelieferten Schrauben und Dübel sind nur für „Mauerwerk“ geeignet. Andere Beschläge sind

nicht im Lieferumfang enthalten und müssen separat bestellt werden.

- ☑ Stellen Sie sicher, dass sich an der gewählten Stelle unter der Oberfläche keine Rohre oder Stromkabel befinden, bevor Sie mit dem Bohren beginnen.
- ☑ **WICHTIG:** Die gewählten Befestigungspunkte müssen das gesamte Gewicht des Beleuchtungskörpers tragen können.
- ☑ Nur zur Installation außerhalb des Handbereichs vorgesehen.
- ☑ Der Schaltplan dient nur als Referenz. Richten Sie die Verdrahtung immer an der Klemme aus. Stellen Sie sicher, dass alle elektrischen Verbindungen fest verbunden sind und sich keine losen Drähte außerhalb der Klemme befinden.
- ☑ Stellen Sie nie etwas auf das Produkt oder hängen Sie etwas an irgendeinem Teil dieses Produkts auf.
- ☑ Die Klemmen dürfen niemals das Gewicht des Produkts tragen.
- ☑ Wenn das Produkt nach der Montage nicht leuchtet:
  - > Stellen Sie sicher, dass kein Stromausfall vorliegt
  - > Vergewissern Sie sich, dass alle Anschlüsse sicher befestigt sind
- ☑ Falls Fragen zur Installation/Verwendung dieses Produkts bestehen, wenden Sie sich bitte an einen Elektrofachmann.
- ☑ Trennen Sie das Produkt immer von der Stromversorgung und lassen Sie es mindestens 10 Minuten lang abkühlen, bevor Sie Wartungsarbeiten oder Einstellungen durchführen.
- ☑ Es wird empfohlen, ein regelmäßiges Pflege- und Wartungsintervall einzuhalten, damit die Oberfläche in gutem Zustand bleibt.

RO

## IMPORTANT! PĂSTRAȚI PENTRU CONSULTARE ULTERIOARĂ: CITIȚI CU ATENȚIE

- ☑ Aceste instrucțiuni sunt pentru siguranța dvs. Vă rugăm să le citiți cu atenție înainte de instalare și să le păstrați pentru consultare viitoare.
- ☑ Instalarea produsului trebuie să fie realizată de către o persoană competentă în conformitate cu cerințele legale în vigoare.
- ☑ Verificați ambalajul și asigurați-vă că aveți toate piesele specificate.
- ☑ Scoateți toate materialele de ambalare, foliile etc. de pe produs.
- ☑ Decideți amplasarea corespunzătoare pentru produs.
- ☑ Acest produs este adecvat exclusiv pentru utilizare în interior și nu este potrivit pentru zonele supuse constant la umezeală, precum băile.
- ☑ Pentru orientarea produsului, consultați întotdeauna șchița de instalare.
- ☑ Produsul trebuie fixat ferm de suprafața de montare, utilizând șuruburile și diblurile furnizate. Șuruburile și diblurile furnizate sunt potrivite numai pentru „zidărie”. Nu sunt furnizate și alte elemente de fixare; acestea trebuie achiziționate separat.
- ☑ Aveți grijă să nu perforați țevi sau cabluri de alimentare de sub suprafață în timpul pregătirii orificiilor de montare.
- ☑ **IMPORTANT:** Punctele de fixare selectate trebuie să poată susține întreaga greutate a corpului de iluminat.
- ☑ Instalarea trebuie făcută în zone care nu pot fi atinse

cu mâna.

- Schema de cablare este oferită doar în scop informativ. La cablare, consultați întotdeauna marcajele bornelor. Asigurați-vă că toate conexiunile electrice sunt bine fixate și că nu există fire neconectate în blocul de conexiuni.
- Nu așezați nimic pe produs și nu atârnați obiecte de nicio parte a acestuia.
- Nu folosiți cablurile terminale pentru a susține greutatea produsului.
- Când produsul nu se aprinde după instalare:  
> Asigurați-vă că nu există o defecțiune electrică  
> Asigurați-vă că toate conexiunile sunt bine fixate
- Dacă aveți îndoieli cu privire la instalarea / utilizarea acestui produs, consultați un electrician calificat.
- Înainte de orice lucrare de întreținere sau reglare, deconectați întotdeauna produsul de la sursa de alimentare timp de cel puțin 10 minute, pentru a-i permite să se răcească.
- Se recomandă programarea unor intervenții regulate de îngrijire și întreținere pentru a menține suprafața în condiții bune.

TR

## ÖNEMLİ! DAHA SONRA BAŞVURMAK ÜZERE SAKLAYIN: DİKKATLE OKUYUN

- Bu talimatlar güvenliğinizi için hazırlanmıştır. Montajdan önce lütfen bu talimatları dikkatlice okuyun ve ileride başvurmak üzere muhafaza edin.
- Tüm bağlantı parçaları yerel yönetmeliklere göre yetkili bir kişi tarafından monte edilmelidir.
- Ambalaj içeriğini kontrol edin ve listelenen parçaların

hepsinin elinizde bulunduğundan emin olun.

- Tüm ambalaj, paket vb. nesneleri üründen sökün.
- Ürününüzü yerleştirmek için uygun bir konum belirleyin.
- Bu ürün sadece kapalı alanda kullanıma yöneliktir ve banyo gibi sürekli neme maruz kalan alanlar için uygun değildir.
- Ürünü konumlandırmak için her zaman montaj çizimine başvurun.
- Ürün, temin edilen vidalar ve dübeller kullanılarak montaj zeminine güvenli bir şekilde sabitlenmelidir. Temin edilen vidalar ve dübeller sadece "duvar" için uygundur. Diğer sabitleme parçaları dahil değildir ve ayrıca satın alınmalıdır.
- Montaj deliklerini hazırlarken yüzeyin altındaki boruları veya şebeke kablolarını delmemeye dikkat edin.
- ÖNEMLİ:** Belirlenen sabitleme noktaları, aydınlatma armatürünün tüm ağırlığını destekleyecek kapasitede olmalıdır.
- Yalnızca ellerin uzanabileceği mesafenin dışında monte edilmelidir.
- Kablolama şeması yalnızca referans sağlamak amacıyla verilmiştir. Kablolama için her zaman terminal işaretine başvurun. Tüm elektrik bağlantılarının sabit olduğundan ve terminal bloğunun dışında gevşek tel bulunmadığından emin olun.
- Ürünün üzerine kesinlikle hiçbir cisim yerleştirmeyin veya bu ürünün hiçbir kısmına bir şey asmayın.
- Terminal kablolarını hiçbir zaman ürünün ağırlığını taşıyacak şekilde kullanmayın.
- Montajdan sonra ürün ışık vermiyorsa:  
> Elektrik arızası bulunmadığından emin olun  
> Tüm bağlantıların emniyetli olduğundan emin olun
- Bu ürünün montajı/kullanımı hakkında şüpheleriniz varsa yetkin bir elektrik teknisyenine danışın.
- Bakım veya ayarlar yapmadan önce ürünü her zaman prizden çekerek soğuması için en az 10 dakika bekleyin.
- Yüzeyin iyi bir durumda korunması için düzenli bir bakım programı uygulanması önerilir.



EN Garantie FR Garantie PL Gwarancja  
DE Garantie IT Garanzia

EN

At Colours, we devote special attention to selecting high-quality materials and use manufacturing techniques that enable us to create designer and durable product ranges.

That is why we offer a 2-year warranty against product manufacturing defects. This product is under warranty for 2 years as from the date of purchase, for normal, non-professional household use. The warranty shall only apply upon presentation of the till receipt or the invoice. Keep your proof of purchase in a safe place.

The warranty covers product breakdowns and malfunctions under the condition that the product is used in accordance with its intended use and subject to installation and maintenance in accordance with good practice and the information contained in the user's manual.

This product must be installed so that it may be later removed without damaging it.

This contractual warranty does not cover defects and damage caused by the natural wear of parts, bad weather, flooding, heat releases, freezing, damage caused by water quality (hardness, aggressiveness, corrosion, etc.), by the presence of foreign

bodies transported by water or otherwise (sand, filings, etc.) or the lack of room ventilation, and damages that could be the consequence of improper use, misuse, negligence, accident or maintenance that is defective or does not comply with good practice or the information in the user's manual.

The following are also excluded from the warranty: harmful consequences due to the use of accessories and/or non-original equipment manufacturer or improper replacement parts, disassembly or product modification.

The warranty is limited to those parts recognised as defective. Under no circumstances shall it cover fringe expenses (travel, labour) and direct and consequential damage.

Guarantee related queries should be addressed to a store affiliated with the distributor you purchased the product from.

This guarantee is in addition to and does not affect your statutory rights.

FR

Chez Colours, nous sélectionnons avec une extrême attention des matériaux de grande qualité et nous utilisons des

techniques de fabrication qui nous permettent de créer des gammes de produits design et durables.

C'est pourquoi nous offrons une garantie de 2 ans contre les défauts de fabrication de nos produits. Ce produit est sous garantie pendant une période de 2 ans à compter de la date d'achat, pour un usage normal, domestique et non professionnel. La garantie n'est applicable que sur présentation du ticket de caisse ou de la facture. Conservez votre preuve d'achat dans un lieu sûr.

La garantie couvre les pannes et dysfonctionnements du produit, s'il est utilisé conformément à son usage prévu, et si l'installation ainsi que l'entretien ont été effectués conformément aux bonnes pratiques et aux informations contenues dans le mode d'emploi.

Ce produit doit être installé de façon à pouvoir être retiré ultérieurement sans être endommagé.

La garantie contractuelle ne couvre pas les défauts et dommages causés par l'usure normale des pièces, les inondations, les incendies, la chaleur, le gel, les dommages causés par la qualité de l'eau (dureté, agressivité, corrosion, etc.), par la présence de corps étrangers apportés par l'eau ou autre (sable, limaille, etc.) ou par le manque d'aération de la pièce, et les dommages faisant suite à un mauvais usage, une négligence, un accident ou un entretien défectueux ou non conforme aux bonnes pratiques ou informations présentes dans le mode d'emploi.

Les cas suivants sont également exclus de la garantie : conséquences dommageables dues à l'utilisation des accessoires et/ou de pièces de rechange incorrectes ou d'un autre fabricant, démontage ou modification du produit.

La garantie est limitée aux pièces reconnues défectueuses. Elle ne couvre en aucun cas les dépenses annexes (déplacement, main-d'oeuvre) ni les dommages directs ou accessoires.

Toute demande au titre de la garantie doit être adressée à un magasin affilié au distributeur auprès duquel vous avez acheté le produit.

Cette garantie s'ajoute à vos droits légaux, sans les compromettre.

PL

W marce Colours przywiązujemy szczególną uwagę do selekcji materiałów wysokiej jakości oraz stosujemy techniki produkcyjne, które pozwalają nam na tworzenie wyjątkowych i trwałych rozwiązań.

Dlatego też oferujemy 2-letnią gwarancję obejmującą wady produkcyjne. Niniejszy produkt jest objęty gwarancją przez 2 lata od daty zakupu w przypadku normalnego, nieprofesjonalnego użytkowania domowego. Gwarancja będzie rozpatrywana wyłącznie po przedstawieniu paragonu lub faktury. Dowód zakupu należy przechowywać w bezpiecznym miejscu.

Gwarancja obejmuje awarie i usterki, pod warunkiem że produkt jest używany zgodnie z jego przeznaczeniem i w prawidłowy sposób zamontowany i konserwowany — zgodnie z informacjami zawartymi w instrukcji obsługi.

Produkt powinien być zamontowany w taki sposób, aby można go było w przyszłości zdemontować, nie powodując przy tym jego uszkodzenia.

Niniejszą gwarancją nie są objęte wady i uszkodzenia powstałe wskutek normalnego zużycia części, złych warunków atmosferycznych, zalania, nadmiernego ciepła, działania niskich temperatur, złej jakości wody (twardość, agresywność, korozja itp.), obecności ciał obcych przenoszonych przez wodę

(piasek, opilki itp.) lub braku wentylacji pomieszczenia, a także z powodu niewłaściwego użycia, nadużycia, zaniedbania, wypadku lub konserwacji przeprowadzonej w nieodpowiedni sposób lub bez przestrzegania zaleceń zawartych w instrukcji obsługi.

Dodatkowo gwarancją nie są objęte uszkodzenia powstałe wskutek używania nieoryginalnych akcesoriów i/lub sprzętu lub nieodpowiednich części zamiennych, a także demontaż lub modyfikacja produktu.

Gwarancja obejmuje tylko wadliwe części. W żadnym wypadku nie obejmuje ona kosztów dodatkowych (transport, robocizna) oraz szkód bezpośrednich lub następczych.

Pytania dotyczące gwarancji należy kierować do sklepu współpracującego z dystrybutorem, w którym zakupiono produkt.

Niniejsza gwarancja jest dokumentem dodatkowym, który nie ma wpływu na ustawowe prawa konsumenta.

DE

Wir bei Colours legen viel Wert auf die Auswahl hochwertiger Materialien und verwenden Herstellungsverfahren, die es uns ermöglichen, eine Designer-Produktpalette mit einer langen Lebensdauer zu fertigen.

Daher gewähren wir 2 Jahre Garantie auf Produktionsfehler. Die Produktgarantie für den normalen, nicht gewerbsmäßigen Hausgebrauch ist für 2 Jahre ab Kaufdatum gültig. Die Garantie ist nur bei Vorlage des Kassensbons oder der Rechnung gültig. Bewahren Sie den Kaufbeleg an einem sicheren Ort auf.

In der Garantie enthalten sind Produktausfälle und Fehlfunktionen unter der Bedingung, dass das Produkt bestimmungsgemäß verwendet wurde und die Montage und Wartung nach guter fachlicher Praxis und nach den Angaben des Bedienerhandbuchs durchgeführt wurden.

Das Produkt muss so montiert werden, dass es später wieder entfernt werden kann, ohne es dabei zu beschädigen.

Nicht enthalten in der vertraglichen Garantie sind Mängel und Schäden verursacht durch den natürlichen Verschleiß der Teile, schlechtes Wetter, Überschwemmung, freigesetzte Wärme, Einfrieren, die Wasserqualität (Härte, Aggressivität, Korrosion usw.), das Vorhandensein von Fremdkörpern, die durch Wasser oder anderweitig (Sand, Späne usw.) transportiert werden oder Schäden durch zu wenig Raumbelüftung, sowie Schäden, die aufgrund von unsachgemäßer Verwendung, Zweckentfremdung, Fahrlässigkeit, Unfall oder einer Wartung, die mangelhaft ist oder nicht nach den Angaben des Bedienerhandbuchs durchgeführt wurden, verursacht wurden.

Des Weiteren von der Garantie ausgeschlossen sind: schädliche Auswirkungen aufgrund der Verwendung von Zubehör und/oder Nicht-Originalteilen vom Hersteller oder ungeeigneter Ersatzteile, des unsachgemäßen Ausbaus oder der unsachgemäßen Änderung des Produkts.

Die Garantie beschränkt sich auf die als mangelhaft anerkannten Teile. Aufwandsentschädigung (Anreise, Arbeitszeit) und direkte Schäden bzw. Folgeschäden sind von der Garantie ausgeschlossen.

Fragen im Zusammenhang mit der Garantie sollten an ein an den Händler angegliedertes Ladengeschäft gerichtet werden, bei dem Sie das Produkt gekauft haben.

Ihre gesetzlich verbrieften Rechte bleiben von dieser Garantie unberührt und gelten neben dieser.

**RO**

La Colours, acordăm o atenție specială selectării unor materiale de înaltă calitate și folosim tehnici de fabricație care ne permit să creăm game de produse atât durabile, cât și elegant proiectate.

Din acest motiv, oferim o garanție de 2 ani pentru defectele de manipulare ale produsului. Acest produs dispune de o garanție de 2 ani de la data achiziției în cazul utilizării casnice obișnuite, în condiții neprofesionale. Garanția se va aplica doar la prezentarea chitanței sau a facturii. Păstrați dovada achiziției într-un loc sigur.

Garanția acoperă avariile și defecțiunile produsului cu condiția ca acesta să fie utilizat conform destinației sale și să fie instalat și întreținut în conformitate cu bunele practici și cu informațiile conținute în manualul de utilizare.

Acest produs trebuie instalat astfel încât să poate fi demontat ulterior fără a fi deteriorat.

Această garanție contractuală nu acoperă defectele și deteriorările cauzate de uzura normală a pieselor, condiții meteorologice nefavorabile, inundații, eliberări de căldură, îngheț, deteriorări provocate de calitatea apei (duritate, agresivitate, coroziune etc.), de prezența unor corpuri străine transportate de apă sau în alt mod (nisip, pilitură etc.) sau de lipsa ventilației spațiului și deteriorări care pot fi consecința utilizării necorespunzătoare, a întrebunțării greșite, a neglijenței, a accidentelor sau a operațiilor de întreținere defectuoase sau care nu sunt conforme cu bunele practici sau cu informațiile din manualul de utilizare.

Următoarele sunt, de asemenea, excluse de garanție: consecințele negative ale utilizării de accesorii și/ sau de echipamente neoriginale sau de piese de schimb necorespunzătoare, ale demontării sau ale modificării produsului.

Garanția se limitează la acele părți recunoscute ca fiind defecte. În niciun caz nu va acoperi cheltuielile secundare (deplasare, manipulare) și daunele directe și cele produse pe cale de consecință.

Întrebările legate de garanție trebuie adresate unui magazin afiliat distribuitorului de la care ați achiziționat produsul.

Garanția se adaugă la drepturile dvs. legale și nu le afectează.

**TR**

Colours'ta yüksek kaliteli malzemeleri seçmemizin yanı sıra şık ve dayanıklı ürünler tasarlamamıza yardımcı olan üretim tekniklerini kullanmaya özen gösteriyoruz.

Bu nedenle, ürünlerdeki üretim hatalarına karşı 2 yıl garanti sağlıyoruz. Bu ürün, normal ve profesyonel olmayan evsel kullanım için satın alım tarihinden itibaren 2 yıl garanti kapsamındadır. Garanti, sadece fiş veya fatura ibraz edildiği takdirde geçerlidir. Satın alım kanıtınızı güvenli bir yerde muhafaza edin.

Garanti, ürünün kullanım amacına göre kullanılması ve montaj ve bakım işlemlerinin kullanım kılavuzundaki doğru uygulama ve bilgilere uygun olarak gerçekleştirilmesi şartıyla, ürün arızalarını ve arızalı çalışmaları kapsamaktadır.

Bu ürün, ileri bir tarihte zarar görmeden sökülecek şekilde monte edilmelidir.

İşbu akdi garanti, parçaların doğal yıpranmasından, kötü hava şartlarından, su baskınlarından, ısı salınımlarından ve donmadan kaynaklı arızaları ve hasarı, su kalitesinden (sertlik, zararlılık, korozyon vb.), suyla veya başka yollarla taşınan yabancı cisimlerin (kum, dolgular vb.) bulunmasından

veya odanın yeterince havalandırılmamasından kaynaklı hasarları ve kötü kullanım, yanlış kullanım, ihmal, kaza veya kusurlu olan ya da kullanım kılavuzundaki iyi uygulama veya bilgilere uygun olarak yapılmayan bakım işleminden kaynaklı hasarları kapsamamaktadır.

Ayrıca şu durumlar da garanti kapsamında değildir: Aksesuarların ve/veya orijinal olmayan ekipman üreticisi ürünlerinin ya da yanlış yedek parçaların kullanılması, sökme veya ürün modifikasyonu nedeniyle oluşan zararlı sonuçlar.

Garanti, sadece kusurlu olduğu kabul edilen parçalarla sınırlıdır. Garanti, hiçbir suretle ek masrafları (seyahat, işçilik) ve doğrudan ve dolaylı zararı kapsamaz.

Garantiye ilişkin sorular, ürünü satın aldığınız distribütörün ilişkili olduğu mağazaya yönlendirilmelidir.

Bu garanti, kanuni haklarınızın ek olarak verilir ve kanuni haklarınızı etkilemez.



- EN Installation
- FR Installation
- PL Instalacja
- DE Installation
- RO Instalare
- TR Montaj

# 01

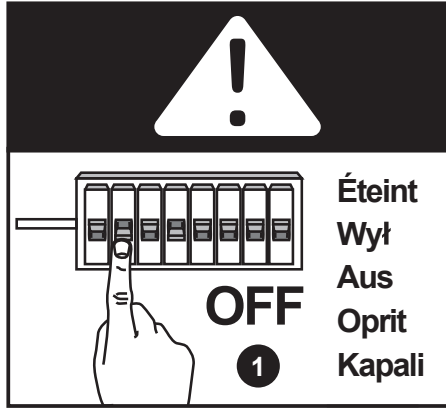

# 02



[01] x 1

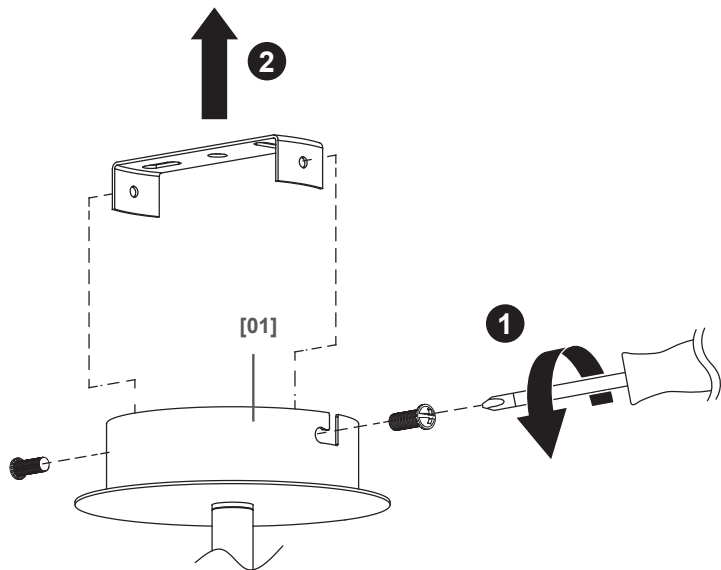



- EN** Installation
- FR** Installation
- PL** Instalacja
- DE** Installation
- RO** Instalare
- TR** Montaj

**03**

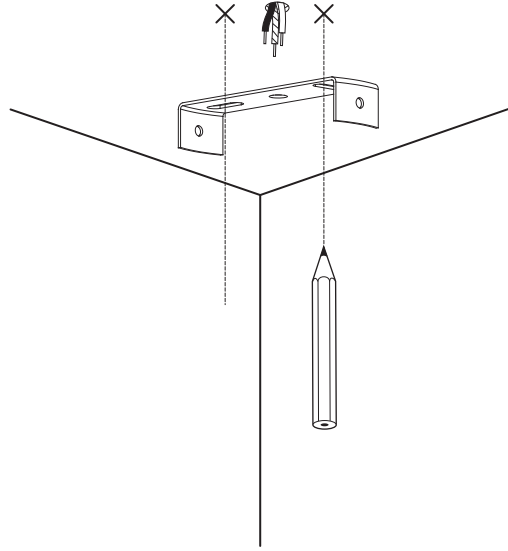

**04**



[A] x 2



[B] x 2

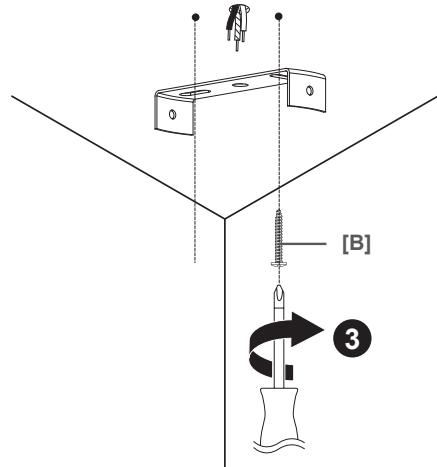
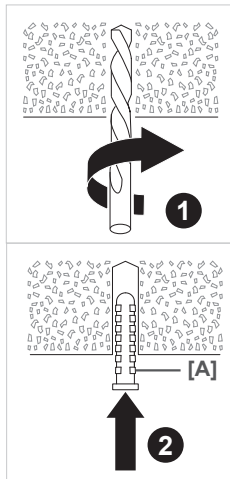



EN Installation    FR Installation    PL Instalacja  
DE Installation    RO Instalare    TR Montaj

05

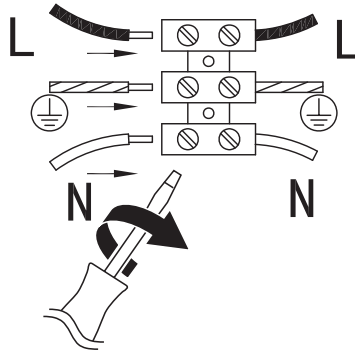

<p><b>EN</b> L = Brown or Red N = Blue or Black ⊕ = Green / Yellow</p>	<p><b>PL</b> L = Brązowy lub czerwony N = Niebieski lub czarny ⊕ = Zielony / Żółty</p>	<p><b>RO</b> L = Maro sau roșu N = Albastru sau negru ⊕ = Verde / Galben</p>
<p><b>FR</b> L = Marron ou Rouge N = Bleu ou Noir ⊕ = Vert / Jaune</p>	<p><b>DE</b> L = Braun oder Rot N = Blau oder Schwarz ⊕ = Grün / Gelb</p>	<p><b>TR</b> L = Kahverengi veya Kırmızı N = Mavi veya Siyah ⊕ = Yeşil / Sarı</p>

06

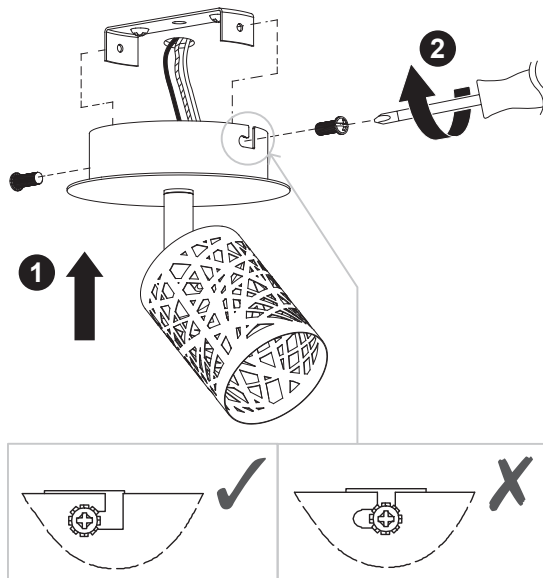



- EN Installation
- FR Installation
- PL Instalacja
- DE Installation
- RO Instalare
- TR Montaj

07



[02] x 1

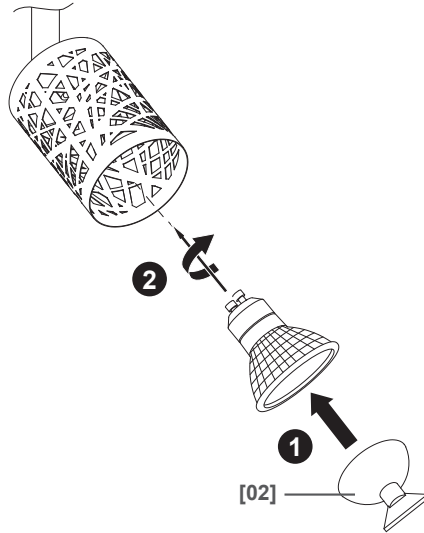

**EN** This product is also for LED bulb producing equivalent amount of light to 50 W halogen lamp bulb.

**FR** Ce produit est également destiné aux ampoules LED générant une lumière équivalente à celle d'une ampoule halogène de 50 W.

**PL** Ten produkt jest również przeznaczony do żarówek LED o równoważnej mocy, co żarówki halogenowe o mocy 50W.

**DE** Dieses Produkt ist auch für LED-Lampen geeignet, die eine Lichtstärke erzeugen, die mit einer Halogenlampe mit 50 W vergleichbar ist.

**RO** Acest produs este adecvat și pentru becurile LED care produc o cantitate de lumină echivalentă cu cea a becurilor halogene de 50 W.

**TR** Bu ürün ayrıca, 50 W halojen lamba ampullere eşdeğer miktarda ışık üreten LED ampuller içindir.

08

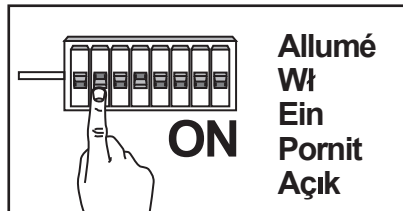



EN Maintenance    FR Maintenance    PL Konserwacja  
 DE Wartung        RO Întreținere    TR Onarım

01

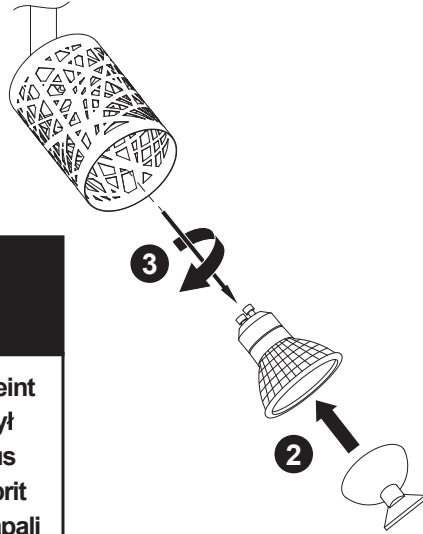
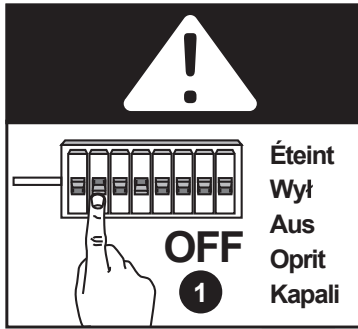

02

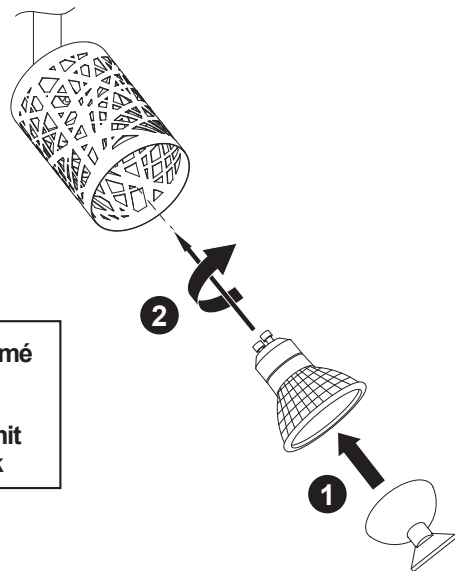
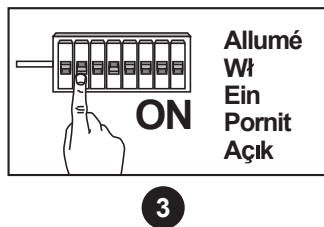



EN Care  
DE Pflege

FR Entretien  
RO Îngrijire

PL Pielegnacja  
TR Bakim

01

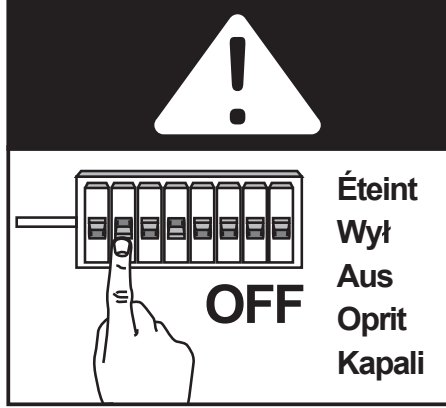



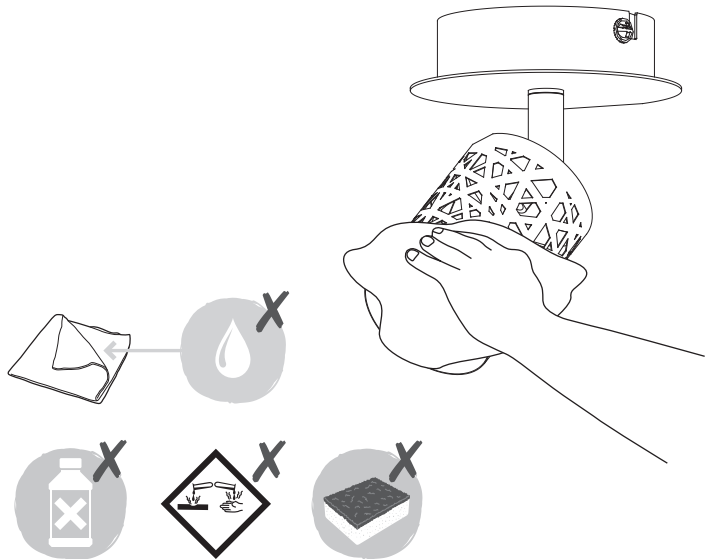



02





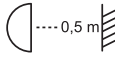





- 🇪🇺 Technical Data    🇫🇷 Données techniques    🇵🇱 Dane techniczne  
 🇩🇪 Technische Daten    🇮🇹 Date tecniche    🇮🇹 Teknik Veriler

## Technical Data



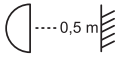



Supply voltage:	<b>220-240 V~, 50 Hz</b>		
Bulb type:	1 x Max. 50 W GU10 (check bulb dimensions in relation to space available). This product is also for LED bulb producing equivalent amount of light to 50 W halogen lamp bulb.		
	This product complies with conformity requirements of the applicable European Regulations or Directives.		This product complies with conformity requirements of the applicable UK Regulations.
	Class I product, must be connected to earth.		
	Minimum distance from lighted objects (0.5 metres).		
	For indoor use only.		
	Waste electrical products should not be disposed of with household waste. Please recycle where facilities exist. Check with your Local Authority or local store for recycling advice.		
xxWyy	xx-year; yy-week of the year		
For halogen bulb:			
	Luminaire designed to be used only with selfshielded tungsten halogen lamps.		

## Données techniques



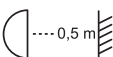



Tension d'alimentation :	<b>220-240 V~, 50 Hz</b>		
Type d'ampoule :	1 x GU10 50 W max. (vérifier les dimensions de l'ampoule par rapport à l'espace disponible). Ce produit est également destiné aux ampoules LED générant une lumière équivalente à celle d'une ampoule halogène de 50 W.		
	Ce produit est conforme aux exigences de conformité des règlements ou directives européennes applicables.		
	Produit de classe I, doit être mis à la terre.		

	Distance minimale par rapport aux objets éclairés (0,5 mètre).
	Pour un usage en intérieur uniquement.
	Les produits électriques usagés ne doivent pas être mis au rebut avec les déchets ménagers. Recycler le produit si des installations sont prévues à cet effet. Se renseigner auprès des autorités locales ou du magasin pour connaître les conseils de recyclage.
xxWyy	xx-année ; yy-semaine de l'année
Pour ampoule halogène :	
	Luminaire à utiliser uniquement avec des ampoules tungstène-halogène autoprotégées.

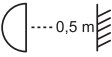

## Dane techniczne



Napięcie zasilania:	<b>220-240 V~, 50 Hz</b>
Typ żarówki:	1 x GU10 maks. 50W (sprawdzić wymiary żarówki w odniesieniu do dostępnego miejsca). Ten produkt jest również przeznaczony do żarówek LED o równoważnej mocy, co żarówki halogenowe o mocy 50W.
	Ten produkt spełnia wymogi zgodności zawarte w odnośnych rozporządzeniach lub dyrektywach unijnych.
	Produkt klasy I, który należy podłączyć do uziemienia.
	Minimalna odległość od oświetlanych przedmiotów (0,5 m).
	Wyłącznie do użytku wewnątrz pomieszczeń.
	Zużytych produktów elektrycznych nie należy wyrzucać z odpadami komunalnymi. Należy je przekazać do utylizacji w przeznaczonych do tego miejscach. Informacje dotyczące recyklingu można uzyskać u władz lokalnych lub w punkcie sprzedaży.
xxWyy	xx-rok; yy-tydzień roku
Für Halogenlampe:	
	Oprawa oświetleniowa jest przeznaczona do użytku wyłącznie z samoekranowanymi wolframowymi żarówkami halogenowymi.

## Technische Daten



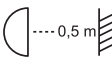



Netzspannung:	<b>220-240 V~, 50 Hz</b>
Leuchtmittel:	1x max. 50 W, GU10 (Überprüfen Sie die Abmessungen der Glühbirne im Verhältnis zum verfügbaren Platz). Dieses Produkt ist auch für LED-Lampen geeignet, die eine Lichtstärke erzeugen, die mit einer Halogenlampe mit 50 W vergleichbar ist.
	Entspricht den Anforderungen aller relevanten EC- Richtlinien.
	Produkt der Klasse I. Muss geerdet werden.
	Mindestabstand von beleuchteten Gegenständen (0,5 Meter).
	Nur für Innenräume geeignet.
	Elektrische Altgeräte dürfen nicht im Hausmüll entsorgt werden. Bei einem Wertstoffhof bzw. einer Recycling-Sammelstelle abgeben. Bei Fragen zum Recycling können Sie sich an Ihre örtlichen Behörden oder Ihren Händler vor Ort wenden.
xxWyy	xx-Jahr; yy-Kalenderwoche
Für Halogenlampe:	
	Die Leuchte wurde ausschließlich für die Verwendung mit selbstschützenden Wolfram-Halogenlampen entwickelt.

## Date tehnice

Tensiune de alimentare:	<b>220-240 V~, 50 Hz</b>
Tip de bec:	1 de max. 50 W GU10 (verificați dimensiunea becului în raport cu spațiul disponibil). Acest produs este adecvat și pentru becurile LED care produc o cantitate de lumină echivalentă cu cea a becurilor cu halogen de 50 W.
	Acest produs respectă cerințele de conformitate ale reglementărilor sau directivelor europene aplicabile.
	Produs din clasa I, necesită împământare.
	Distanță minimă față de obiectele iluminate (0,5 metri).

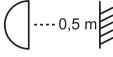
	Doar pentru uz interior.
	Produsele electrice uzate nu trebuie eliminate împreună cu gunoiul menajer. Acolo unde există facilitățile necesare, vă rugăm să reciclați. Pentru sfaturi privind reciclarea, consultați autoritatea locală sau magazinul local.
xxWyy	xx - anul; yy - săptămâna din an
Pentru bec cu halogen:	
	Corp de iluminat conceput pentru utilizare exclusiv cu lămpi cu halogen-tungsten cu autoprotecție.

## Teknik Veriler

Besleme gerilimi:	<b>220-240 V~, 50 Hz</b>
Ampul tipi:	1 adet Maks. 50 W GU10 (kullanılabilir alana göre ampul boyutlarını kontrol edin). Bu ürün ayrıca, 50 W halojen lamba ampullere eşdeğer miktarda ışık üreten LED ampuller içindir.
	Bu ürün, geçerli Avrupa Tüzüklerinin veya Direktiflerinin uygunluk gerekliliklerine uygundur.
	Sınıf I ürün, topraklanmalıdır.
	Işıklı nesnelere minimum uzaklık (0,5 metre).
	Yalnızca iç mekan kullanımına yöneliktir.
	Elektrikli ürün atıkları, evsel atıklarla bir arada imha edilmemelidir. Tesis mevcut olduğunda lütfen geri dönüştürün. Geri dönüşüm tavsiyesi için Yerel Yönetiminize veya yerel mağazaya danışın.
xxWyy	xx: yıl; yy: yılın haftası
Halojen ampuller için:	
	Armatür, yalnızca kendinden korumalı tungsten halojen lambalarla kullanılmak üzere tasarlanmıştır.

**Manufacturer • Fabricant • Producent****Producător • Fabricante:****UK Manufacturer:**

Kingfisher International Products Limited,  
3 Sheldon Square, London, W2 6PX,  
United Kingdom

**EU Manufacturer:**

Kingfisher International Products B.V.  
Rapenburgerstraat 175E  
1011 VM Amsterdam  
The Netherlands  
[www.kingfisher.com/products](http://www.kingfisher.com/products)

**EN**

[www.diy.com](http://www.diy.com)  
[www.screwfix.com](http://www.screwfix.com)  
[www.screwfix.ie](http://www.screwfix.ie)

**To view instruction manuals online,  
visit [www.kingfisher.com/products](http://www.kingfisher.com/products)**

Made in China

**FR**

[www.castorama.fr](http://www.castorama.fr)  
[www.bricodepot.fr](http://www.bricodepot.fr)

**Pour consulter les manuels d'instructions  
en ligne, rendez-vous sur le site  
[www.kingfisher.com/products](http://www.kingfisher.com/products)**

Fabriqué en RPC

**PL**

[www.castorama.pl](http://www.castorama.pl)

**Aby zapoznać się z instrukcją obsługi online,  
odwiedź stronę [www.kingfisher.com/products](http://www.kingfisher.com/products)**

Wyprodukowano w ChRL

**RO**

[www.bricodepot.ro](http://www.bricodepot.ro)

**Pentru a consulta manualele de instrucțiuni  
online, vizitați [www.kingfisher.com/products](http://www.kingfisher.com/products)**

Fabricat în China

**TR****İthalatçı Firma:**

KOÇTAŞ YAPI MARKETLERİ TİC. A.Ş.  
Taşdelen Mah. Sırrı Çelik Bulvarı No:5  
34788 Taşdelen/Çekmeköy/İSTANBUL  
Tel: +90 216 4300300  
Faks: +90 216 4844313  
[www.koctas.com.tr](http://www.koctas.com.tr)

**Kullanım kılavuzuna internet üzerinden ulaşmak  
için [www.kingfisher.com/products](http://www.kingfisher.com/products) adresini  
ziyaret edin**

Yetkili servis istasyonları ve yedek parça temini için  
aşağıda yer alan Koçtaş Müşteri Hattı ve Koçtaş  
Genel Müdürlük irtibat bilgilerinden faydalanınız.

KOÇTAŞ MÜŞTERİ HİZMETLERİ  
0850 209 50 50

AEEE Yönetmeliğine Uygundur.  
Menşei: Çin