

EAN : 3663602784814 / 3663602784821

MEIJE

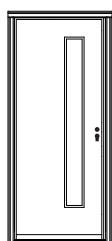

IMPORTANT - Lire attentivement le guide de sécurité séparé avant utilisation.

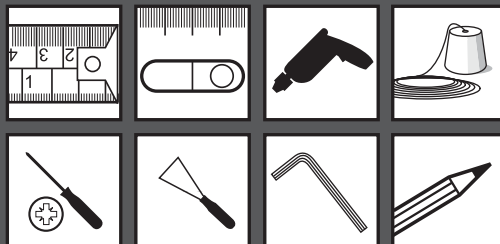
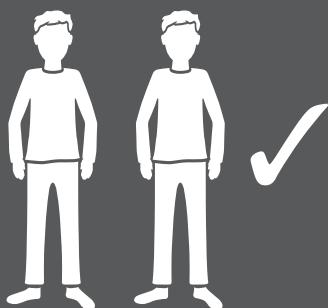

[01] x 1



[01] x 1



POSE

01



Fixez l'hubriserie au mur en vérifiant l'aplomb et l'équerrage, à l'aide d'un niveau et en vérifiant que les diagonales sont d'égale longueur.

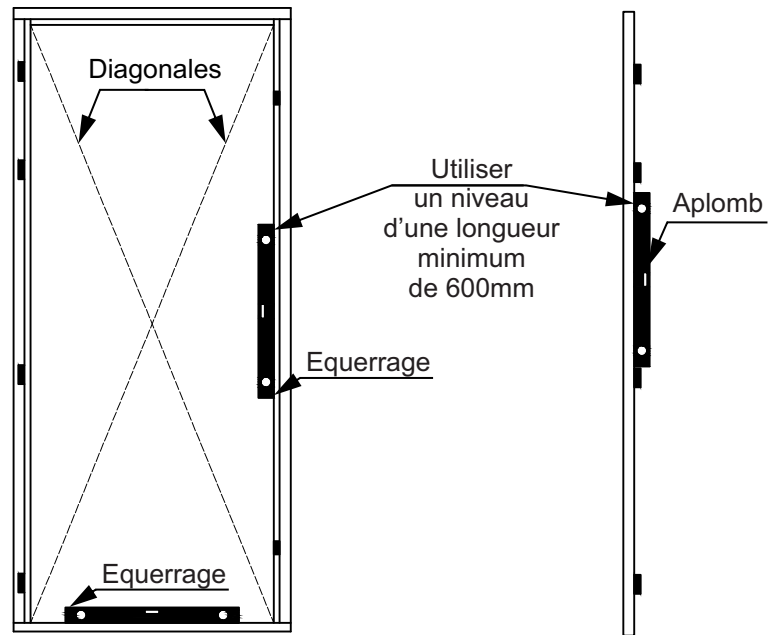

02

Hauteur à respecter au moment de la pose de votre porte:

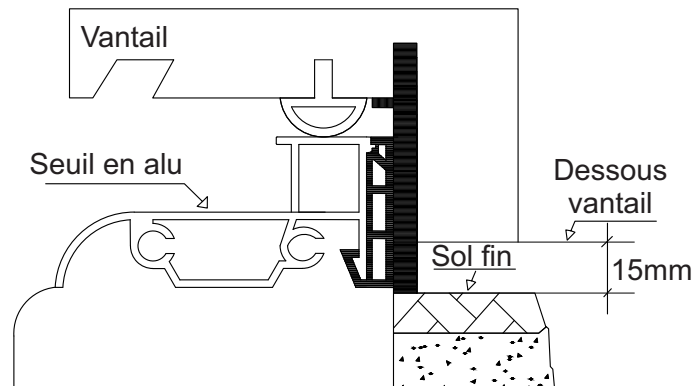

RÉGLAGE DE LA PORTE



03

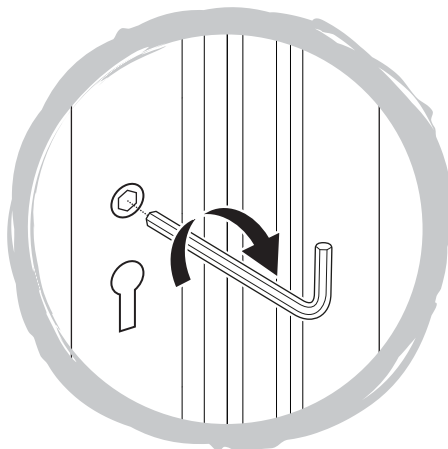
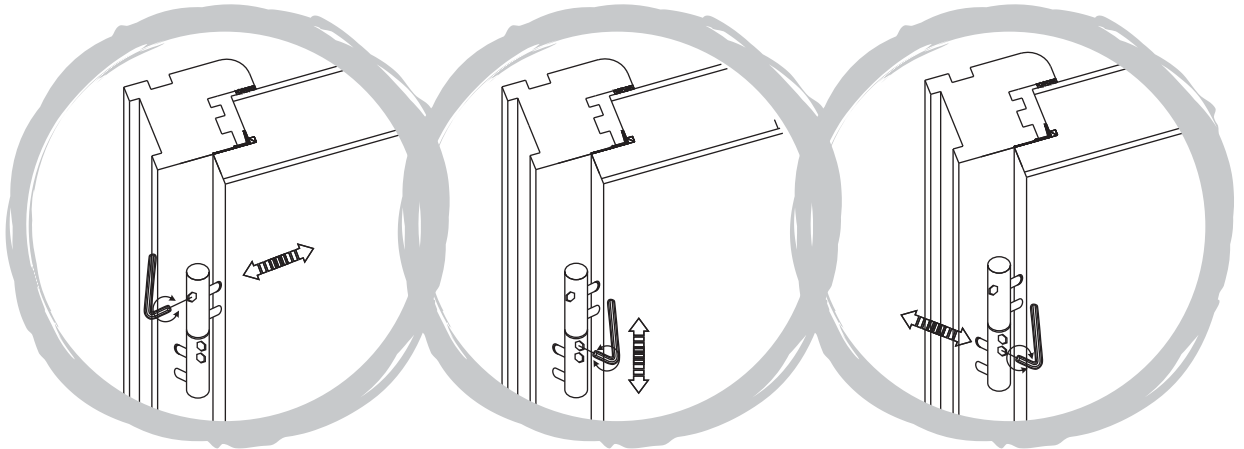
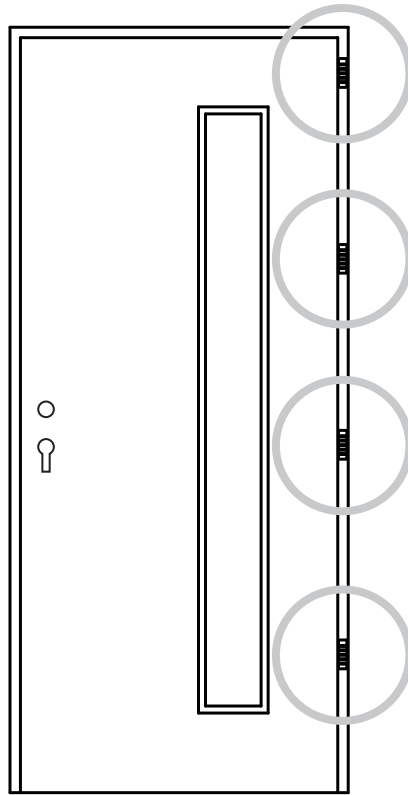
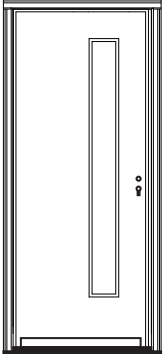

Les points de serrure sont également réglables avec une clé 6 pans.

(NB réglage par quart de tour maxi à chaque fois).

Ceci permet au vantail de bien s'appliquer contre le dormant de la porte.

Attention à la compression des joints !

ASSEMBLAGE DU VERROU DE CYLINDRE



04

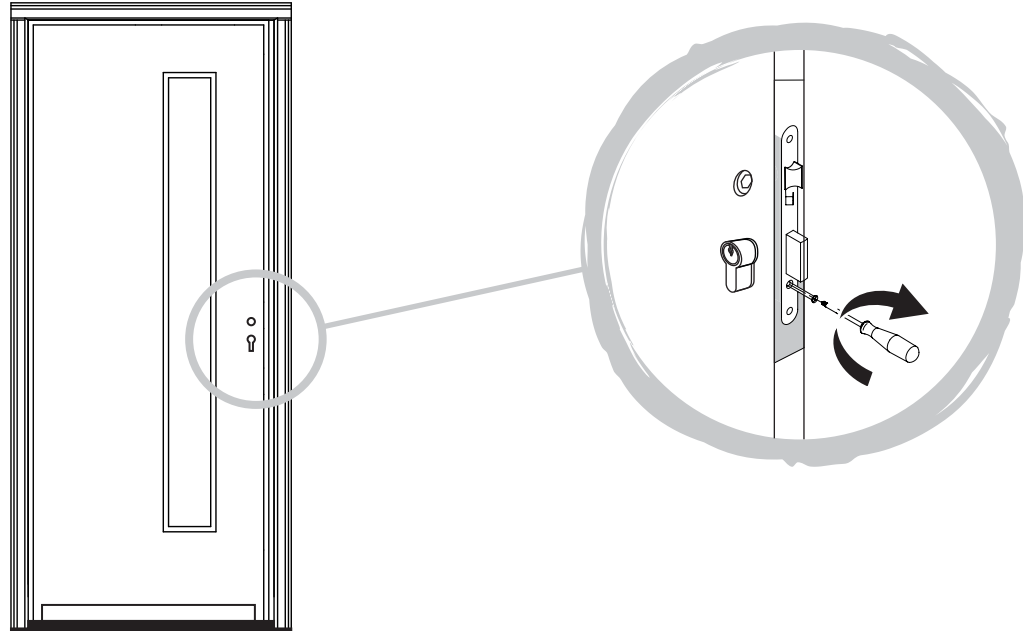

ENFIN, INSTALLEZ VOTRE POIGNÉE SUR LA PORTE. (POIGNÉE-NON FOURNIE)

05

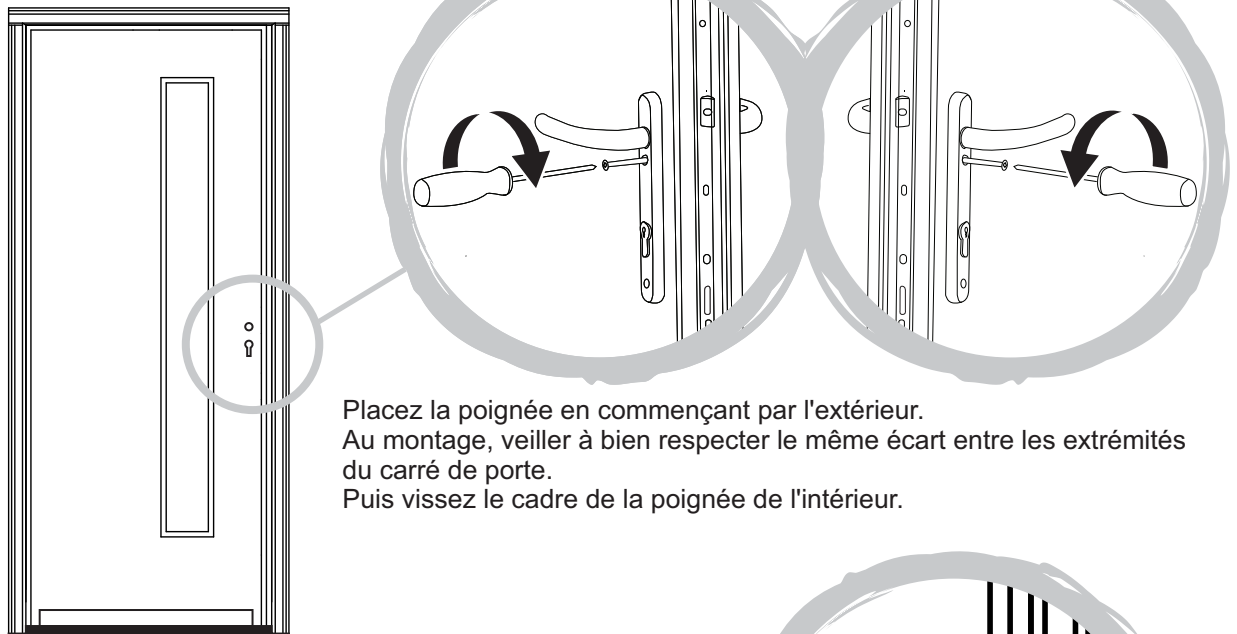

Placez la poignée en commençant par l'extérieur.
Au montage, veiller à bien respecter le même écart entre les extrémités
du carré de porte.
Puis vissez le cadre de la poignée de l'intérieur.

Vérifiez le bon fonctionnement de la poignée à relevage.

Pour actionner la serrure, relevez la poignée.

Les galets se mettent en sécurité.

Vous pouvez alors tourner la clé.



ENTRETIEN



01

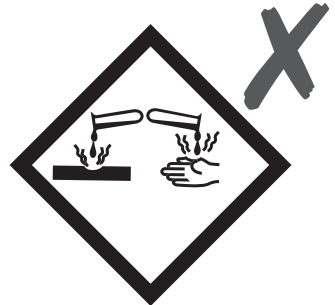
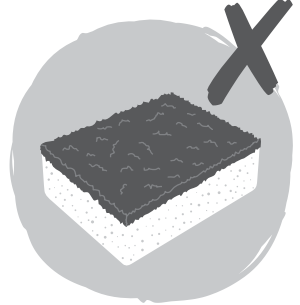
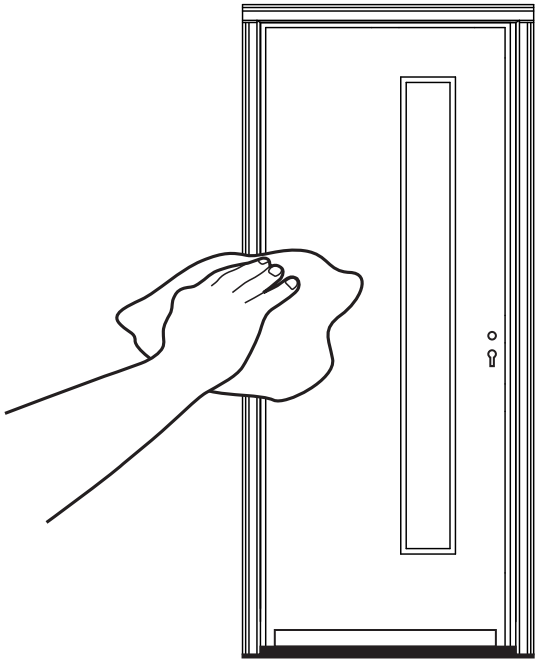
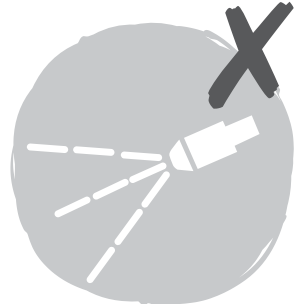
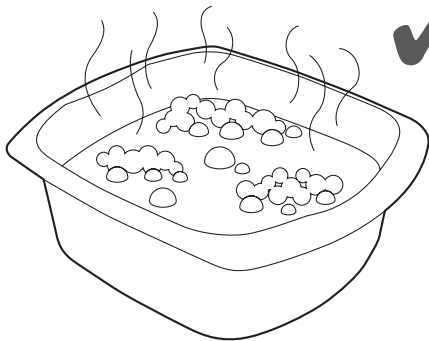
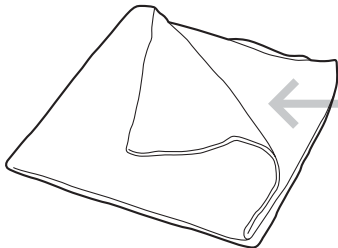



EAN : 3663602784814 / 3663602784821

MEIJE

Pour bien commencer...

- ✓ Vérifiez le contenu de votre colis. Assurez-vous qu'il ne manque rien et que les éléments en votre possession sont ceux dont vous avez réellement besoin.
- ✓ Lorsque vous êtes prêt à commencer le montage, veillez à préparer les bons outils à portée de main, à avoir suffisamment d'espace et un endroit sec.
- ✓ En cas de doutes sur l'installation de ce produit, faire appel à un professionnel techniquement qualifié.
- ✓ Vous êtes un bricoleur expérimenté
- ✓ Vous avez de l'expérience dans l'encadrement et la menuiserie en bois
- ✓ Vous connaissez la configuration de votre porte et de votre cadre
- ✓ Si vous ne possédez pas chacun d'entre eux, engagez un professionnel
- ✓ Vérifiez que les dimensions de la porte correspondent aux côtes du tableau (H+L).
- ✓ Vérifiez si la paroi est prête pour la mise en place du bloc-porte.
- ✓ Remarque importante : Même si ces points sont remplis, il est toujours recommandé que l'installation soit réalisée par un installateur professionnel.

Sécurité

- ✓ Utilisation domestique uniquement.
- ✓ **ATTENTION** : Fragile - Manipuler le produit avec précaution. Ce produit peut causer des blessures, dommages matériels ou se casser facilement s'il n'est pas manipulé, placé et installé avec précaution.
- ✓ **ATTENTION** : Veuillez manipuler toute vitre avec précaution. Tout endommagement des bords ou rayure sur la surface, susceptible de se produire en cours de montage ou pendant l'utilisation normale, peut provoquer la cassure soudaine de la vitre. La vitre trempée peut voler en petits éclats, dont les bords sont tout de même tranchants.
- ✓ **ATTENTION** : Assurez-vous toujours que le produit est correctement installé avant de l'utiliser.
- ✓ **ATTENTION** : NE serrez PAS les fixations excessivement. Cela pourrait endommager le produit.
- ✓ Ne cognez pas la vitre avec des objets durs ou pointus.
- ✓ Ne tentez pas de découper la vitre.
- ✓ Des précautions doivent être prises lors des percages dans le mur pour éviter les tuyaux et les fils cachés.
- ✓ N'appliquez aucun type de film sur le verre. Des conditions de contrainte thermique entraînant des dommages au verre pourraient se produire
- ✓ NE portez PAS l'unité de porte horizontalement, l'intérieur vers le bas. Les panneaux de porte peuvent s'ouvrir et causer des dommages au produit et / ou des blessures graves.
- ✓ Les portes peuvent être lourdes. Utiliser des techniques de levage sécuritaires et un nombre raisonnable de personnes suffisamment fortes pour soulever, porter et installer les produits de portes et fenêtres afin d'éviter les blessures et / ou les dommages au produit.
- ✓ Les panneaux de porte doivent être maintenus en position fermée. Les panneaux de porte non sécurisés peuvent s'ouvrir et causer des blessures
- ✓ Ne pas procéder à l'installation en présence d'enfants;
- ⚠ **AVERTISSEMENT** : Le non-respect de ces instructions peut entraîner des blessures corporelles, des dommages au produit et des dommages à la propriété.

D'entretien portes d'entrée

- ✓ Pas de ponçage pour ces portes.
- ✓ Nettoyage à l'éponge non abrasive à l'eau savonneuse.
- ✓ Pour certaines traces, comme de l'adhésif, des produits spécifiques peuvent être utilisés.
- ✓ Resserrez une fois par an tous les accessoires tels que poignées, heurtoir et cylindre.
- ✓ Ne pas resserrer les fiches sauf nécessité de réglages.
- ✓ Les accessoires en laiton seront nettoyés à l'eau savonneuse.
- ✓ Vérifiez que les trous d'évacuation d'eau ne sont pas bouchés.
- ✓ Il est important de huiler (huile de paraffine) les 5 points de serrure pour un meilleur fonctionnement de la serrure.

Les 3 règles d'or pour l'entretien

- 1 Nettoyez la surface du produit à l'aide d'eau chaude savonneuse et d'un chiffon doux humide.
- 2 N'utilisez jamais de solvants, de produits à récurer, d'abrasifs, de javel, d'acides, de détergents puissants, de détergents chimiques agressifs ou de détergents à base de solvant sur le produit.
- 3 Il est recommandé de vérifier la sécurité et l'étanchéité du bloc-porte à intervalles réguliers.

Stockage

Ne stockez jamais la porte à l'extérieur, sous la pluie, le soleil ou dans un local humide. Lorsque vous déplacez la porte, veillez à ne pas la faire traîner sur le sol en utilisant les sangles de manutention.

- Verticalement et sans porte-à-faux.
- Posée sur une palette (pas de contact avec le sol).
- A l'abri des intempéries dans un local aéré et sec.
- Conserver la housse pour protéger l'ouvrant.

Si vous effectuez la pose de vos menuiseries longtemps après votre achat, protégez-les avec une bâche pour éviter de les abîmer.

Avant la pose, pour éviter toute détérioration des produits stockés, vous devez les entreposer selon les conditions suivantes :

- Stockage vertical (jamais à plat).
- Produits à l'abri des intempéries et des projections (plâtre, ciment, enduits acides) qui peuvent endommager la porte et le vitrage en surface.
- Placez les menuiseries dans un lieu sain, sec et ventilé, isolées du sol.
- Évitez un stockage trop long

N'oubliez pas que le bois est un matériau vivant et qu'il réagit comme tel.

Sur les portes, conserver la protection de l'ouvrant tant que le chantier n'est pas fini (pas plus de 6 mois). Protéger le seuil alu pendant la durée du chantier. Ne pas utiliser de scotch orange (trop adhésif) durant la pose d'un enduit extérieur cela risquerait d'abîmer la finition du produit.

Durée et conditions de garantie

Cette porte est sous garantie pendant 5 ans à compter de la date d'achat pour un usage domestique normal et non professionnel. La garantie est valable uniquement sur présentation du bon de vente ou de la facture d'achat. Conservez votre preuve d'achat dans un endroit sûr.

La garantie couvre les pannes et dysfonctionnements du produit sous réserve d'une utilisation conforme à la destination du produit et sous réserve d'une installation et d'un entretien conformes aux règles de l'art et aux informations du manuel d'utilisation.

Sont également exclues de la garantie les conséquences néfastes dues à l'emploi d'accessoires et/ou de pièces de rechange non d'origine, ou non adaptées, au démontage ou à la modification du produit.

L'action résultant des vices rédhibitoires doit être intentée par l'acquéreur dans un délai de deux ans à compter de la découverte du vice.

La garantie est limitée aux pièces reconnues défectueuses. Elle ne couvre, en aucun cas, les frais annexes (déplacement, main d'œuvre) et les dommages directs et indirects.

Lorsque l'acheteur demande au vendeur, pendant le cours de la garantie commerciale qui lui a été consentie lors de l'acquisition ou de la réparation d'un bien meuble, une remise en état couverte par la garantie, toute période d'immobilisation d'au moins sept jours vient s'ajouter à la durée de la garantie qui restait à courir.

La garantie ne peut s'exercer que si la porte a été posée dans les règles de l'art (DTU) et qu'elle a été entretenue correctement dans le cadre d'un usage normal. La porte doit être protégée pendant toute la durée du chantier (projection de ciment, impact...)

Appliquer régulièrement une nouvelle couche de peinture (La fréquence dépend de l'exposition au vent, soleil et à la pluie)

Pour toutes requêtes relatives à la garantie, veuillez-vous adresser à un magasin affilié au distributeur auprès duquel vous avez acheté ce produit.

Déclaration de performance disponible sur www.castorama.fr et www.bricodépôt.com

Fabricant:

Kingfisher International Products Limited,
3 Sheldon Square, London, W2 6PX,
United Kingdom

Distributeur:

Castorama France C.S. 50101 Templemars
59637 Wattignies CEDEX www.castorama.fr
BRICO DÉPÔT 30-32 rue de la Tourelle
91310 Longpont-sur-Orge France
www.bricodépôt.com

**IMPORTANT - A CONSERVER POUR DE FUTURS
BESOINS DE REFERENCE : A LIRE SOIGNEUSEMENT**

Getting started...

- ✓ Check the contents of your package. Make sure nothing is missing and the items you have are the ones you really need
- ✓ When you are ready to start, make sure you have the right tools to hand, plenty of space and a dry area for assembly.
- ✓ If you are in any doubt about installing this product, consult a technically competent installer.
- ✓ You are experienced DIYer
- ✓ You have experience in wooden framing and joinery
- ✓ You know the configuration of your door and frame
- ✓ If you don't have each of these prerequisites, hire a professional
- ✓ Check that the dimensions of the door match the dimensions of the board (H + L);
- ✓ Check whether the wall is ready for the installation of the door unit.
- ✓ Important Note: Although these instructions are complete, it is always recommended that the installation be performed by a professional installer.

Safety

- ✓ For domestic use only.
 - ✓ CAUTION: Fragile - handle the product with care. This product may cause personal injury, property damage or break easily if not handled, positioned and installed with care.
 - ✓ CAUTION: Please handle all glass with care. Any damage to the edges, or scratches to the surface that occur during assembly or normal use can cause the glass to break suddenly. Tempered glass will shatter into very small pieces that will still have sharp edges.
 - ✓ CAUTION: Always ensure the product is securely installed before use.
 - ✓ CAUTION: DO NOT overtighten the fixings otherwise it may damage the product.
 - ✓ Do not strike the glass with hard or pointed items.
 - ✓ Do not attempt to cut the glass
 - ✓ Care should be taken when drilling into walls to avoid any hidden pipes or wires
 - ✓ Do not apply any type of film to glass. Thermal stress conditions resulting in glass damage could occur
 - ✓ DO NOT carry door unit horizontally, interior side down. Door panels may swing open causing product damage and/or severe injury.
 - ✓ Doors can be heavy. Use safe lifting techniques and a reasonable number of people with enough strength to lift, carry and install window and door products to avoid injury and/or product damage.
 - ✓ Door panels must be kept secured in closed position. Unsecured door panels may swing open causing injury
 - ✓ Do not proceed with installation in the presence of children;
- !** **WARNING:** Failure to follow these instructions may result in personal injury, damage to the product and property damage.

Maintenance

- ✓ No sanding for these doors.
- ✓ Cleaning with a non-abrasive sponge with soapy water.
- ✓ For some traces, such as adhesive, specific products may be used.
- ✓ Tighten once a year all accessories such as handles, knocker and cylinder. Do not tighten the plugs unless necessary adjustments.
- ✓ Brass accessories will be cleaned with soapy water.
- ✓ Check that the water drain holes are not clogged.
- ✓ It is important to oil (paraffin oil) the 5 points of lock for a better operation of the lock.

The 3 golden rules for care

- 1 Use warm soapy water and a soft damp cloth to clean the surface of the product. Wipe dry with a clean cloth.
- 2 Never use any solvents, scourers, abrasives, bleach, acids, strong detergents, aggressive chemical cleaners or solvent-type cleaning solutions on the product.
- 3 It is recommended to check the door installation for security and tightness at regular intervals.

Storage

Never store the door outdoors, in the rain, the sun or in a damp room. When moving the door, be careful not to drag it on the floor using the handling straps.

- Vertically and without door-to-door.
- Put on a pallet (no contact with the ground).
- Sheltered from bad weather in an airy and dry place.
- Keep the cover to protect the opening

If you are laying your joinery long after your purchase, protect them with a tarpaulin to avoid damaging them.

Before installation, to avoid any deterioration of stored products, you must store them according to the following conditions:

- Vertical storage (never flat).
- Products protected from bad weather and projections (plaster, cement, plaster acids) that can damage the door and glazing on the surface.
- Place the joinery in a healthy, dry and ventilated place, isolated from the ground.
- Avoid long storage

Remember that wood is a living material and that it reacts as such.

On the doors, keep the protection of the opening as the site is not finished (no more than 6 months). Protect the aluminum threshold during the construction period. Do not use orange tape (too adhesive) during the laying of an exterior plaster that could bend the finish of the product.

Duration and conditions of guarantee

This door is under warranty for 5 years from the purchase date for normal household, non-professional use. The warranty is valid only upon presentation of the sales slip or purchase invoice. Keep your proof of purchase in a safe place.

The guarantee covers product failures and malfunctions subject to correct use of the product in terms of the purpose for which it is intended and subject to installation and maintenance in accordance with standard practice and with the information contained in the user manual.

Also excluded from the guarantee are the adverse consequences due to the use of accessories and/or spare parts that are non-genuine or not suitable for the removal or modification of the product.

The warranty does not cover the breakage of tempered glass enclosures, whether it occurs during unpacking, assembly or transportation of the product, or after its installation.

The guarantee is limited to parts recognised as defective. It does not, in any case, cover ancillary costs (movement, labour) and direct and indirect damage.

Guarantee related queries should be addressed to a store affiliated with the distributor you purchased the product from.

The guarantee can only be exercised if the door has been laid in the rules of the art (DTU) and has been properly maintained for normal use. The door must be protected during the entire construction period (cement projection, impact ...)

Regularly apply a new coat of paint (Frequency depends on exposure to wind, sun and rain)

This guarantee is in addition to and does not affect your statutory rights.

Declaration of Performance available on www.diy.com

Manufacturer:

Kingfisher International Products Limited,
3 Sheldon Square, London, W2 6PX,
United Kingdom

Distributor:

Castorama France C.S. 50101 Templemars
59637 Wattignies CEDEX www.castorama.fr
BRICO DÉPÔT 30-32 rue de la Tourelle
91310 Longpont-sur-Orge France
www.bricodepot.com

**IMPORTANT, RETAIN FOR FUTURE REFERENCE:
READ CAREFULLY.**