

**3663602850861**

V31220 BX220IM



=



+



**EN** These instructions are for your safety. Please read them thoroughly before use and retain for future reference.

**FR** Ces instructions sont données pour votre sécurité. Lire attentivement ces instructions avant l'installation et les conserver pour référence.

**PL** Te instrukcje mają służyć Twojemu bezpieczeństwu. Należy je dokładnie przeczytać przed użyciem produktu i zachować na przyszłość.

**DE** Diese Anweisungen sind für Ihre Sicherheit. Bitte lesen Sie sie vor dem Gebrauch gründlich und bewahren sie für zukünftige Referenz auf.

**RUS** Данные инструкции приводятся в целях обеспечения безопасности. Внимательно прочитайте их перед использованием и сохраните на случай необходимости.

**RO** Aceste instrucțiuni sunt pentru siguranța dvs. Vă rugăm să le citiți cu atenție înainte de utilizare și să le păstrați pentru consultări viitoare.

**ES** Estas instrucciones son para su propia seguridad. Léelas atentamente antes de usar el producto y guárdelas para referencia futura.

**PT** Estas instruções são para sua segurança. Leia-as atentamente antes de utilizar e guarde-as para futura referência.

**TR** Bu talimatlar sizin güvenliğinizi içindir. Kullanmadan önce lütfen bunları dikkatlice okuyun ve ileride başvurmak üzere saklayın.



**EN** Product description

**FR** Description du produit

**PL** Opis produktu

**DE** Produktbeschreibung

**RUS** Описание продукта

**RO** Descrierea produsului

**ES** Descripción del producto

**PT** Descrição do Produto

**TR** Ürün açıklaması

3



**EN** Use

**FR** Utilisation

**PL** Użytkowanie

**DE** Benutzung

**RUS** Использование

**RO** Utilizare

**ES** Uso

**PT** Utilização

**TR** Kullanım

EN

4

RO

30

FR

9

ES

35

PL

15

PT

40

DE

20

TR

45

RUS

25



- |    |                          |     |                        |    |                       |
|----|--------------------------|-----|------------------------|----|-----------------------|
| EN | Product description      | FR  | Description du produit | PL | Opis produktu         |
| DE | Produktbeschreibung      | RUS | Описание продукта      | RO | Descrierea produsului |
| ES | Descripción del producto | PT  | Descrição do Produto   | TR | Ürün Açıklaması       |

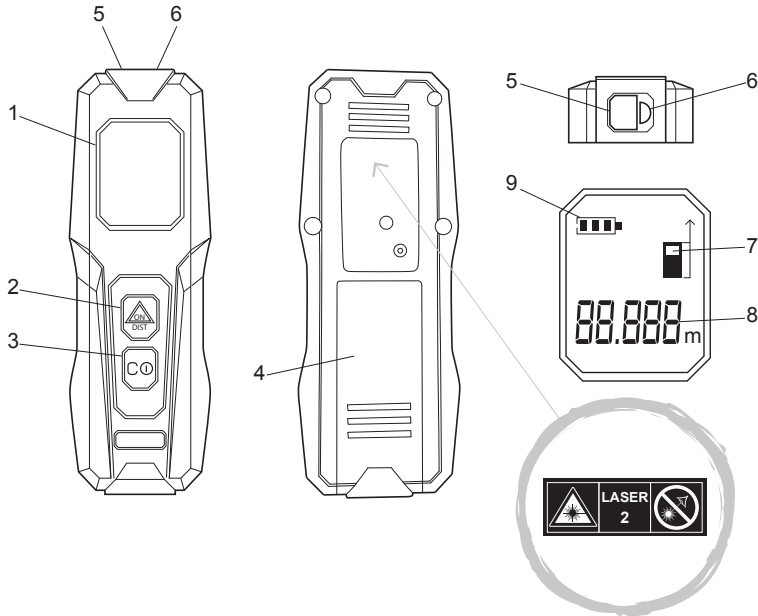

**EN** 1. LCD 2. Power on / start measurement. 3. Switching datum / power off. 4. Battery compartment cover. 5. Receiving lens. 6. Laser emitting hole. 7. Measurement reference icon. 8. Measurement data 9. Battery level icon.

**FR** 1. LCD 2. Activer l'outil / démarrer la mesure. 3. Commuter les données / Mettre hors tension. 4. Cache du compartiment de batterie. 5. Lentille réceptrice. 6. Orifice de sortie du faisceau laser. 7. Icône de référence de mesure. 8. Donnée de mesure 9. Indicateur de niveau de batterie.

**PL** 1. Wyświetlacz LCD 2. Włączanie zasilania / rozpoczęcie pomiaru. 3. Przelączenie bazy / wyłączenie zasilania. 4. Pokrywa komory baterii. 5. Soczewka odbiorcza. 6. Otwór emisyjny lasera. 7. Ikona odniesienia pomiarowego. 8. Dane dot. pomiaru. 9. Ikona stanu baterii.

**DE** 1. LCD 2. Einschalten/Messung starten. 3. Zwischen Einheiten umschalten/ausschalten. 4. Abdeckung des Batteriefachs. 5. Empfangslinse. 6. Laseraustritt. 7. Messreferenz-Symbol. 8. Messdaten. 9. Batterieanzeige-Symbol.

**RUS** 1. ЖК-экран. 2. Включение / запуск измерения. 3. Переключение значения / выключение. 4. Крышка батарейного отсека. 5. Приемный объектив. 6. Лазерная апертура. 7. Индикатор измерений. 8. Результаты измерений. 9. Индикатор заряда батареи.

**RO** 1. LCD. 2. Porniți/începeți măsurătoarea. 3. Oprirea cotei inițiale/alimentării. 4. Capac compartiment baterie. 5. Lentilă de recepție. 6. Orificiu de emiterie a fasciculului laser. 7. Pictogramă de referință pentru măsurătoare. 8. Date de măsurare. 9. Pictogramă pentru nivelul bateriei.

**ES** 1. Pantalla LCD. 2. Encendido/inicio de medición. 3. Cambio de datos/apagado. 4. Cubierta del compartimento de las pilas. 5. Lente receptora. 6. Orificio de emisión del láser. 7. Icono de referencia de medición. 8. Datos de medición. 9. Icono de nivel de carga de las pilas.

**PT** 1. LCD. 2. Ligar/iniciar medição. 3. Alternar entre dados/desligar. 4. Tampa do compartimento da pilha. 5. Lentes recetoras. 6. Orifício de emissão do laser. 7. Ícone de referência da medição. 8. Dados de medição. 9. Ícone do nível da bateria.

**TR** 1. LCD. 2. Çalıştırma/ölçüme başlama. 3. Veri değiştirme/kapatma. 4. Pil bölmesi kapağı. 5. Alıcı merceek. 6. Lazer yayma deliği. 7. Ölçüm referansı simgesi. 8. Ölçüm verileri. 9. Pil seviyesi simgesi.



EN Use    FR Utilisation    PL Użytkowanie    DE Benutzung    RU Использование  
 NO Utilizare    ES Uso    PT Utilização    TR Kullanım

## Before you start

### 01 General laser safety warnings



#### IMPORTANT:

- Please read this instruction manual carefully before using the product, and familiarise yourself with the operation, adjustments, and functions of the various switches.
- Consider and follow the safety and operating instructions in order to avoid possible risks and hazards.
- Keep these instructions for future use. If the product is passed on to a third party then these instructions must be included.



#### WARNING! Danger of permanent eye injury!

- Laser radiation! Do not stare into beam.
- Class II laser product.



#### WARNING!

- DO NOT operate the tool around children or pets, this product is not a toy and is not intended for use by children.
- DO NOT remove or destroy any label appearing on this instrument.
- DO NOT stare directly at the laser beam, as this can cause blindness. Only turn the laser ON when being used.
- DO NOT place the tool in a position that may cause anyone to stare at the laser beam, whether intentionally or unintentionally, and ensure bystanders are aware of the dangers.
- DO NOT point the laser beam emitted by the instrument at people or animals.
- DO NOT point the laser onto shiny or reflective surfaces such as glass or polished metals, as this could reflect the beam back at the operator or passers by.
- DO NOT attempt to modify the performance of this laser device in any way. This may result in a dangerous exposure to laser radiation.



**WARNING!**

- DO NOT attempt to repair or disassemble the laser-measuring tool. If unqualified persons attempt to repair this product, serious injury may occur. Any repair required on this laser product should be performed only by qualified service personnel.
- DO NOT operate the tool in explosive environments, such as in the presence of flammable liquids, gases or dusts. Sparks can be created in the tool which may ignite the dust or fumes.
- ALWAYS turn off the instrument whenever it is not in use. Failure to do so will increase the possibility of someone inadvertently looking directly at the laser beam.
- DO NOT use optical instruments with this product, as this will increase risk of injury to the eyes.
- DO NOT use laser viewing glasses as safety goggles, as they do not protect the eyes against laser radiation.
- DO NOT use parts or accessories that have been designed for use with other laser tools, as this could result in serious injury or loss of performance.
- The accuracy or performance of the instrument may be reduced if it is used beyond its designed range, or in strong lighting conditions.
- DO NOT expose the product to shock, continuous vibration or extreme hot or cold temperatures, as this could damage the tool and/or cause serious injury to the user.
- ALWAYS handle the laser product with care. Treat it as you would any other optical device such as a camera or binoculars, and DO NOT touch the lens directly.

---

## 02 To install batteries

1. This instrument requires 2x 1.5V AAA/LR03 batteries (not included).
2. Remove the battery compartment cover.
3. Insert the batteries paying attention to the polarity (+/-) marked on the compartment and batteries.
4. Close the battery compartment cover.







### CAUTION!



- ALWAYS turn off the instrument before replacing the batteries.
- ALWAYS remove the batteries if the instrument is not to be used for extended periods.
- ALWAYS use high quality batteries of the same brand, type and age.
- If the instrument does not work properly, or the low battery icon is displayed, replace the batteries immediately.
- DO NOT expose the batteries or instrument to extreme temperatures or direct heat source, as this can cause the batteries to leak.
- If the batteries should leak, remove them using a cloth and dispose of them according to local regulations. Clean any leaked battery acid avoiding any contact with skin, eyes & mouth.
- If any contact does occur, rinse affected areas immediately with fresh water and seek medical advice.

## Functions and settings



### 01 Operation instructions

1. Press  to turn ON.
2. Press  to switch between front and rear datum measurement.
3. Press  &  together to switch between metric and imperial units.

#### Single measurement;

4. Press  to turn on the laser. The laser will turn off automatically after 20s if no measurement is taken.
5. Point the laser at the target and press  again to record the distance.
6. Repeat steps 4 and 5 to take the next measurement. The screen will display the current, and the two previous readings.

#### Continuous measurement:

7. Press and hold  for approximately 2 seconds to enter continuous measurement mode.
8. Press and hold  to switch OFF. The device will switch off automatically after 5 minutes if no buttons are pressed.

## Troubleshooting

Error code	Possible cause	Solutions
Err01	Reflected laser signal too strong.	Change to another target or place a piece of white paper on the target.
Err03	Reflected laser signal too weak.	
Err02	Measurement beyond the effective working range.	Measure within the effective working range.
Err06	Low battery.	Replace with new batteries.

# Cleaning

- To ensure the instrument operates at optimal performance it should be regularly cleaned.
- ALWAYS switch the instrument OFF before cleaning.
- The housing can be cleaned with a damp cloth, taking care that no water enters the product.
- DO NOT immerse the electrical/optical parts of the product in water or other liquids, and never hold it under running water.
- Any lenses can be cleaned using a cotton bud with a small amount of distilled water or alcohol.
- After cleaning, ensure that all parts dry properly before use.
- The product should be stored carefully, so that it is protected from dust and scratches.

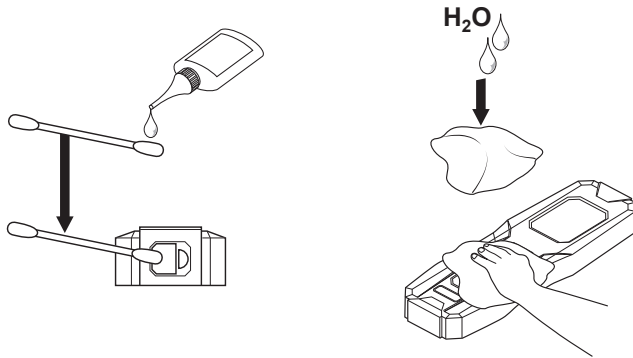

# Technical data

Recommended operating environment	Indoor
Measuring Range (typical)	0.05 - 15m
Measurement Accuracy (typical, standard deviation)	±2mm and increased by the value of 0.05mm/m
Minimum Display Unit	1mm
Laser Class	2
Laser Type	Wavelength 635nm with laser power ≤ 1mW
Instrument Auto - off Delay Time	5 min
Laser Auto - off Delay Time	20 sec.
Battery	2x 1.5V AAA batteries (not included)
Working Temperature	-10~40 °C
Storage Temperature	-20~60 °C
Body size	108 x 38.5 x 24mm

## Commercial guarantee

At Magnusson we take special care to select high quality materials and use manufacturing techniques that allow us to create ranges of products incorporating design and durability. That's why we offer a 5 year guarantee against manufacturing defects on our Distance Measure.

This product is guaranteed for 5 years from the date of purchase, if bought in store, or delivery, if bought online, for normal (non-professional or commercial) household use. You may only make a claim under this guarantee upon presentation of your sales receipt or purchase invoice. Please keep your proof of purchase in a safe place.

The guarantee covers product failures and malfunctions provided the Distance Measure was used for the purpose for which it is intended and subject to installation, cleaning, care and maintenance in accordance with standard practice and with the information contained above and in the user manual. This guarantee does not cover defects and damage caused by normal wear and tear of the Distance Measure and damage that could be the result of improper use, faulty installation or assembly, neglect, accident modification of the product. The guarantee is limited to parts recognised as defective. It does not, in any case, cover ancillary costs (movement, labour) and direct and indirect damage.

If the Distance Measure is defective during the guarantee period, then we reserve the right, at our discretion, to replace the defective Distance Measure with a product of equivalent quality and functionality or to provide a refund.

This guarantee only applies to the country of purchase or delivery and is not transferrable to any other countries. This guarantee is non-transferrable to any other person or product. Relevant local law will apply to this guarantee. This guarantee is in addition to and does not affect your statutory rights relating to faulty goods as a consumer.





Guarantee related queries should be addressed to a store affiliated with the distributor you purchased the Distance Measure from.



**Distributor:** B&Q plc, Chandlers Ford, Hants, SO53 3LE United Kingdom [www.diy.com](http://www.diy.com)

SFD Limited, Trade House, Mead Avenue, Yeovil, BA22 8RT, United Kingdom [www.screwfix.com](http://www.screwfix.com)

## Recycling and disposal

**Environmental protection:** Discarded electrical products are recyclable and should not be discarded with the domestic waste. Please recycle where facilities exist, or check with your local authority or local store for recycling advice.

	The product complies with the applicable European directives and an evaluation method of conformity for these directives was done.
	Waste electrical products should not be disposed of with house hold waste. Please recycle where facilities exist check with your local authority or local store for recycling advice.
	It meets all the required technical regulations of the Customs Union of the Eurasian Economic Community.
	Manufacturing date code; year of manufacturing (yy) and week of manufacturing (Wxx).

	Laser Radiation
	Class 2 Laser Product
	Do Not Stare Into The Beam



EN Use    FR Utilisation    PL Użytkowanie    DE Benutzung    RU Использование  
 NO Utilizare    ES Uso    PT Utilização    TR Kullanım

## Avant de commencer

### 01 Avertissements de sécurité généraux à propos des lasers



#### IMPORTANT :

- Lire ce manuel d'instructions attentivement avant d'utiliser le produit, et se familiariser avec le fonctionnement, les réglages et les fonctions des différents commutateurs.
- Prendre en compte et suivre les instructions de sécurité et de fonctionnement afin d'éviter de potentiels risques et dangers.
- Conserver ces instructions pour une utilisation ultérieure. Si le produit est transmis à un tiers, ces instructions doivent être incluses.



#### AVERTISSEMENT! Risque de lésions oculaires permanentes!

- Rayonnement laser ! Ne pas fixer le faisceau du regard.
- Produit laser de classe II.



#### AVERTISSEMENT :

- NE PAS faire fonctionner l'outil en présence d'enfants ou d'animaux, ce produit n'est pas un jouet et n'est pas destiné aux enfants.
- NE PAS enlever ni détruite toute étiquette apparaissant sur cet instrument.
- NE PAS regarder directement le faisceau laser, ceci peut entraîner la cécité. ALLUMER le laser uniquement lorsqu'il est utilisé.
- NE PAS placer l'outil dans une position qui peut amener quelqu'un à regarder le faisceau laser intentionnellement ou non, et s'assurer que les personnes présentes sont conscientes des dangers.
- NE PAS diriger le faisceau laser émis par l'instrument vers des personnes ou des animaux.
- NE PAS pointer le laser sur des surfaces brillantes ou réfléchissantes comme le verre ou les métaux polis, car ils pourraient renvoyer le faisceau vers l'opérateur ou les personnes présentes.
- NE PAS essayer de modifier les performances de l'appareil laser de quelque façon que ce soit. Cela peut entraîner une exposition dangereuse au rayonnement laser.



#### AVERTISSEMENT :

- NE PAS essayer de réparer ou de démonter l'outil de mesure laser. Une personne non qualifiée essayant de réparer ce produit peut se blesser gravement. Toute réparation nécessaire sur ce produit laser doit être effectuée uniquement par un personnel qualifié.
- NE PAS faire fonctionner l'outil dans des environnements explosifs, par exemple en présence de liquides, de gaz ou de poussières inflammables. Des étincelles peuvent se former dans l'outil et peuvent enflammer les poussières ou les vapeurs.
- TOUJOURS éteindre l'instrument chaque fois qu'il n'est pas utilisé. Le non-respect de cette consigne accroît la possibilité que quelqu'un regarde directement le faisceau laser par inadvertance.
- NE PAS utiliser d'instruments optiques avec ce produit, cela augmente les risques de blessures oculaires.
- NE PAS utiliser de lunettes de protection laser en guise de lunettes de sécurité, car elles ne protègent pas les yeux des rayonnements laser.
- NE PAS utiliser de composants ou d'accessoires qui ont été conçus pour être utilisés avec d'autres outils laser, cela pourrait entraîner de graves blessures ou des performances réduites.
- L'exactitude ou la performance de l'instrument peut être réduite s'il est utilisé au-delà des spécifications, ou dans des conditions d'éclairage fort.
- NE PAS exposer le produit à des chocs, des vibrations continues ou un froid/une chaleur extrême, car cela pourrait endommager l'outil et/ou causer des blessures graves à l'utilisateur.
- TOUJOURS manipuler l'appareil laser avec soin. Le traiter comme tout autre appareil optique (appareil photo, jumelles) et NE PAS toucher la lentille directement.

## 02 Pour installer les piles

1. Cet instrument nécessite 2 piles 1,5 V AAA/LR03 (non fournies).
2. Retirer le couvercle du compartiment des piles.
3. Insérer les piles en prêtant attention à la polarité (+/-) indiquée sur le compartiment et les piles.
4. Fermer le couvercle du compartiment des piles.







### ATTENTION :



- TOUJOURS éteindre l'instrument avant de remplacer les piles.
- TOUJOURS retirer les piles si l'instrument ne sera pas utilisé pendant de longues périodes.
- TOUJOURS utiliser des piles haute qualité des mêmes marque, type et âge.
- Si l'instrument ne fonctionne pas correctement, ou si l'icône de batterie faible s'affiche, remplacer immédiatement les piles.
- NE PAS exposer les piles ou l'instrument à des températures extrêmes ou à une source de chaleur directe, cela peut provoquer une fuite au niveau des piles.
- Si les piles fuient, les retirer à l'aide d'un chiffon et les mettre au rebut conformément à la réglementation locale. Nettoyer les fuites d'acide de batterie en évitant tout contact avec la peau, les yeux et la bouche.
- Si un contact se produit, rincer immédiatement les zones touchées avec de l'eau douce et consulter un spécialiste.

## Fonctions et réglages



### 01 Consignes d'utilisation

1. Appuyer sur le  pour allumer l'appareil.
2. Appuyer sur le  pour choisir entre la mesure de données avant ou arrière.
3. Appuyer sur les  &  en même temps pour choisir entre les unités métriques et impériales.

#### Mesure unique ;

4. Appuyer sur le  pour allumer le laser. Le laser s'éteint automatiquement après 20 s en l'absence de prise de mesure.
5. Pointer le laser vers la cible et appuyer de nouveau sur le  pour enregistrer la distance.
6. Répéter les étapes 4 et 5 pour prendre la mesure suivante. L'écran affiche la valeur actuelle et les deux valeurs précédentes.

#### Mesure continue :

7. Appuyer sur le  pendant 2 secondes environ pour passer en mode de mesure continue.
8. Appuyer en continu sur le  pour éteindre. L'appareil s'éteint automatiquement après 5 minutes si aucun bouton n'est enfoncé.

## Dépannage

Code d'erreur	Cause possible	Solutions
Err01	Signal laser réfléchi trop fort.	Changer de cible ou placer une feuille blanche sur la cible.
Err03	Signal laser réfléchi trop faible.	
Err02	Mesure au-delà de la plage de fonctionnement efficace.	Mesurer dans la plage de fonctionnement efficace.

Code d'erreur	Cause possible	Solutions
Err06	Batterie faible.	Remplacer les piles.

## Nettoyage

- L'instrument doit être nettoyé régulièrement afin de fonctionner à un niveau optimal de performance.
- TOUJOURS mettre l'appareil HORS TENSION avant de le nettoyer.
- Il est possible de nettoyer le boîtier avec un chiffon humide, en prenant garde à ce que l'eau ne pénètre pas dans le produit.
- NE PAS immerger les composants électriques/optiques du produit dans de l'eau ou d'autres liquides, et ne jamais le maintenir sous l'eau courante.
- Les lentilles peuvent être nettoyées à l'aide d'un coton-tige avec un peu d'eau distillée ou un peu d'alcool.
- Après le nettoyage et avant utilisation, s'assurer que toutes les parties sèchent correctement.
- Le produit doit être conservé avec soin de façon à le protéger de la poussière et des rayures.

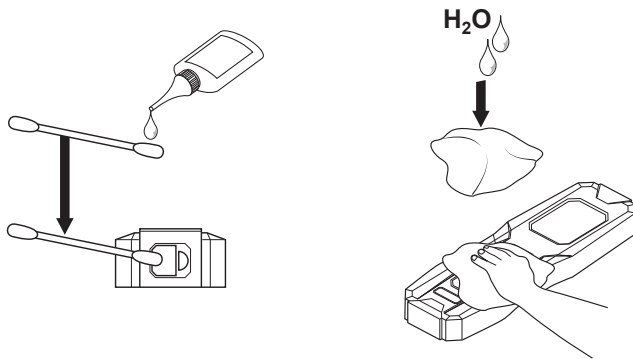

## Données techniques

Environnement d'utilisation recommandé	Intérieur
Plage de mesure (normale)	0.05 - 15m
Précision de mesure (normale, écart standard)	±2 mm et augmenté par la valeur de 0,05 mm/m
Unité d'affichage minimale	1mm
Classe de laser	2
Laser	Longueur d'onde de 635 nm avec puissance laser ≤ 1mW
Délai d'inactivation automatique de l'instrument	5 min
Délai d'inactivation automatique du laser	20 sec.
Batterie	2 piles 1,5 V AAA/LR03 (non fournies).
Température de fonctionnement	-10~40 °C
Température de stockage	-20~60 °C
Taille de l'objet	108 x 38.5 x 24mm



# Garantie commerciale

Chez Magnusson, nous veillons tout particulièrement à sélectionner des matériaux de haute qualité et à utiliser des techniques de fabrication qui nous permettent de créer des gammes de produits à la fois design et durables. Pour cette raison, nous offrons une garantie de 5 ans contre les défauts de fabrication de notre article, Télémètre laser.

Cet article est garanti pendant 5 ans à compter de la date d'achat, en cas d'achat en magasin, ou de la date de livraison, en cas d'achat sur Internet, pour une utilisation domestique normale (non commerciale, ni professionnelle). Toute réclamation dans le cadre de cette garantie se fera sur présentation du ticket de caisse ou de la facture d'achat. Veuillez conserver votre preuve d'achat dans un lieu sûr.

La garantie couvre les pannes et dysfonctionnements matériels à condition que l'article, Télémètre laser, ait été utilisé conformément à l'usage pour lequel il a été conçu et qu'il ait été installé, nettoyé et entretenu conformément aux règles standard et avec les informations présentes ci-dessus et dans le manuel d'utilisation. Cette garantie ne couvre pas les défauts et dommages causés par l'usure normale de l'article, Télémètre laser ni les dommages pouvant résulter d'une utilisation non conforme, d'une installation défectueuse ou d'une modification d'assemblage, liée à une négligence ou accidentelle. La garantie est limitée aux pièces reconnues défectueuses. Elle ne couvre en aucun cas les coûts auxiliaires (transport, main d'œuvre) ni les dommages directs et indirects.

Si l'article Télémètre laser est défectueux au cours de la période de garantie, nous nous réservons le droit, à notre discrétion, de remplacer l'article Télémètre laser défectueux par un produit de qualité et de fonctionnalité équivalentes ou d'effectuer un remboursement.

La garantie ne s'applique qu'au pays dans lequel l'achat ou la livraison a été effectué(e) et n'est pas transférable à d'autres pays. La garantie n'est pas transférable à une autre personne ou à un autre produit. Cette garantie est soumise à la législation locale applicable. Cette garantie s'ajoute à vos droits statutaires concernant les biens de consommation défectueux, sans les affecter.

Toute demande au titre de la garantie doit être adressée à un magasin affilié au distributeur auprès duquel vous avez acheté l'article, Télémètre laser.

[Le distributeur auprès duquel vous avez acheté l'article, Télémètre laser, répond de tout défaut de conformité ou vice caché de l'article, Télémètre laser, conformément aux clauses suivantes :

Article L217-4 du Code de la consommation

Le vendeur doit livrer un bien conforme au contrat et répond des défauts de conformité existant lors de la livraison.

Il répond également des défauts de conformité résultant de l'emballage, des instructions de montage ou de l'installation lorsque celle-ci a été mise à sa charge par le contrat ou a été réalisée sous sa responsabilité.

Article L217-5 du Code de la consommation

Le bien est conforme au contrat :

1. S'il est propre à l'usage habituellement attendu d'un bien semblable et, le cas échéant : - s'il correspond à la description donnée par le vendeur et possède les qualités que celui-ci a présentées à l'acheteur sous forme d'échantillon ou de modèle ; - s'il présente les qualités qu'un acheteur peut légitimement attendre eu égard aux déclarations publiques faites par le vendeur, par le fabricant ou par son représentant, notamment dans la publicité ou sur l'étiquetage ;
2. Ou s'il présente les caractéristiques définies d'un commun accord par les parties ou est propre à tout usage spécial recherché par l'acheteur, porté à la connaissance du vendeur et que ce dernier a accepté.

Article L217-12 du Code de la consommation

Toute réclamation suite à un défaut de conformité est limitée à deux ans à compter de la livraison du bien.

Article L217-16 du Code de la consommation

Lorsque l'acheteur demande au vendeur, pendant le cours de la garantie commerciale qui lui a été consentie lors de l'acquisition ou de la réparation d'un bien meuble, une remise en état couverte par la garantie, toute période d'immobilisation d'au moins sept jours vient s'ajouter à la durée de la garantie qui reste à courir.

Cette période court à compter de la demande d'intervention de l'acheteur ou de la mise à disposition pour réparation du bien en cause, si cette mise à disposition est postérieure à la demande d'intervention.

Article 1641 du Code civil

Le vendeur est tenu de la garantie en cas de défauts cachés de la chose vendue qui la rendent impropre à l'usage auquel on la destine, ou qui diminuent tellement cet usage que l'acheteur ne l'aurait pas acquise, ou n'en aurait donné qu'un moindre prix, s'il les avait connus.







Article 1648 du Code civil

Toute réclamation résultant des vices cachés doit être faite par l'acheteur dans un délai de deux ans à compter de la découverte du vice.]]

**Distributeur** : Castorama France C S 50101 Templemars 59637 Wattignies CEDEX [www.castorama.fr](http://www.castorama.fr) ; BRICO DÉPÔT 30-32 rue de la Tourelle 91310 Longpont-sur-Orge France [www.bricodepot.com](http://www.bricodepot.com)

# Recyclage et mise au rebut

**Protection de l'environnement** : Les produits électriques mis au rebut sont recyclables et ne doivent pas être jetés avec les déchets domestiques. Les mettre à recycler dans des lieux appropriés, ou demander conseil à votre autorité locale ou magasin local.

	Le produit est conforme aux directives européennes en vigueur et une procédure d'évaluation de la conformité à ces directives a été effectuée.
	Les produits électriques usagés ne doivent pas être éliminés avec les déchets ménagers. Les mettre à recycler dans des lieux appropriés ou se renseigner auprès des autorités locales ou de votre magasin pour connaître les conseils de recyclage.
	Conforme à toutes les réglementations techniques en vigueur de l'Union douanière de la Communauté économique eurasiatique.
yyWxx	Code de date de fabrication ; année de fabrication (yy) et semaine de fabrication (Wxx)
	Rayonnement laser
	Produit laser de classe II
	Ne pas fixer le faisceau du regard



EN Use    FR Utilisation    PL Użytkowanie    DE Benutzung    RU Использование  
 NO Utilizare    ES Uso    PT Utilização    SE Kullanim

## Przed rozpoczęciem użytkowania

### 01 Ogólne ostrzeżenia dotyczące pracy z laserem



#### WAŻNE:

- Prosimy o uważne przeczytanie niniejszej instrukcji obsługi przed użyciem produktu oraz zapoznanie się z działaniem, regulacjami i funkcjami różnych przełączników.
- Należy zapoznać się z instrukcjami obsługi oraz bezpieczeństwa i postępować zgodnie z nimi w celu uniknięcia ewentualnych zagrożeń i niebezpieczeństw.
- Instrukcję należy zachować do wykorzystania w przyszłości. Jeśli produkt jest przekazywany stronie trzeciej, należy dołączyć do niego tę instrukcję.



#### OSTRZEŻENIE! Niebezpieczeństwo trwałego uszkodzenia wzroku!

- Promieniowanie laserowe! Nie wolno patrzeć na wiązkę światła.
- Produkt laserowy klasy II.



#### OSTRZEŻENIE:

- **NIE UŻYWAĆ** narzędzia w pobliżu dzieci lub zwierząt; produkt ten nie jest zabawką i nie jest przeznaczony do użytku przez dzieci.
- **NIE WOLNO** usuwać ani niszczyć jakichkolwiek etykiet umieszczonych na narzędziu.
- **NIE WOLNO** patrzeć bezpośrednio na wiązkę lasera, gdyż może to spowodować ślepotę. Laser włączać tylko wówczas, kiedy ma on zostać użyty.
- **NIE WOLNO** stawiać narzędzia w miejscu, w którym wiązka lasera może być widoczna dla innej osoby, czy to umyślnie czy nieumyślnie. Osoby postronne muszą być świadome niebezpieczeństwa.
- **NIE WOLNO** kierować wiązki laserowej emitowanej przez narzędzie w stronę ludzi lub zwierząt.
- **NIE WOLNO** kierować lasera na lśniące lub odbłaskowe powierzchnie, takie jak szkło czy metale polerowane, gdyż mogą one odbijać światło z powrotem w stronę operatora lub osób postronnych.
- **NIE WOLNO** podejmować jakichkolwiek prób modyfikacji wydajności tego urządzenia laserowego. Może to spowodować niebezpieczeństwo narażenia na promieniowanie laserowe.



### OSTRZEŻENIE:

- NIE WOLNO podejmować prób naprawy lub demontażu narzędzia do pomiaru laserowego. Jeśli niewykwalifikowane osoby podejmują próby naprawy tego produktu, może to doprowadzić do poważnych obrażeń ciała. Wszelkie naprawy tego produktu laserowego powinny być wykonywane jedynie przez wykwalifikowany personel serwisowy.
- NIE WOLNO obsługiwać narzędzia w środowiskach zagrożonych wybuchem, na przykład w obecności łatwopalnych cieczy, gazów lub pyłów. W narzędziu mogą powstawać iskry, które mogą doprowadzić do zapalenia się pyłów i dymów.
- Należy ZAWSZE wyłączać narzędzie, gdy nie jest ono używane. Zaniechanie tego spowoduje zwiększenie ryzyka, że inna osoba przez przypadek spojrzy bezpośrednio w wiązkę lasera.
- NIE WOLNO używać przyrządów optycznych z tym produktem, ponieważ spowoduje to zwiększenie ryzyka urazu oczu.
- NIE WOLNO używać okularów do pracy z laserem jako okularów ochronnych, ponieważ nie chronią one oczu przed promieniowaniem laserowym.
- NIE WOLNO używać części ani akcesoriów, które zostały zaprojektowane do użytku z innymi narzędziami laserowymi, gdyż może to doprowadzić do poważnych obrażeń lub utraty wydajności.
- Dokładność lub wydajność tego narzędzia może zostać zmniejszona, jeżeli jest ono używane poza przewidzianym zakresem lub w warunkach silnego oświetlenia.
- NIE WOLNO narażać produktu na wstrząsy, ciągłe wibracje lub ekstremalnie wysoką lub niską temperaturę, gdyż może to doprowadzić do jego uszkodzenia i/ lub spowodować poważne obrażenia u użytkownika.
- Należy ZAWSZE ostrożnie używać produktu laserowego. Należy traktować to narzędzie jak każde inne urządzenie optyczne, takie jak kamera czy lornetka, i NIE wolno dotykać bezpośrednio obiektywu.

## 02 Wkładanie baterii

1. Narzędzie to wymaga baterii 2 x 1,5V AAA/LR03 (nabywane oddzielnie).
2. Zdjąć pokrywę komory baterii.
3. Włożyć baterie, zwracając uwagę na polaryzację (+/-) oznaczoną w komorze i na bateriach.
4. Zamknąć pokrywę komory baterii.



### PRZESTROGA:

- ZAWSZE wyłączać narzędzie przed wymianą baterii.
- ZAWSZE wyjmować baterie, jeśli narzędzie nie będzie używane przez dłuższy czas.
- ZAWSZE używać wysokiej jakości baterii tej samej marki, typu i wieku.
- Jeśli narzędzie nie działa poprawnie lub wyświetlana jest ikona słabej baterii, natychmiast wymienić baterie.
- NIE NARAŻAĆ baterii lub narzędzia na działanie wysokich temperatur lub bezpośredniego źródła ciepła, gdyż może to doprowadzić do wycieku z baterii.
- Jeśli baterie wyciekają, wyjąć je przy użyciu szmatki i zutylizować zgodnie z lokalnymi przepisami. Usunąć kwas z wyciekających baterii, unikając wszelkiego kontaktu ze skórą, oczami i ustami.
- Jeśli dojdzie do kontaktu, przemyć takie obszary bezpośrednio świeżą wodą i zasięgnąć porady lekarza.

## Funkcje i ustawienia

### 01 Instrukcja obsługi

1. Nacisnąć aby włączyć zasilanie.
2. Nacisnąć aby przełączyć między pomiarem bazy przedniej i tylnej.
3. Nacisnąć jednocześnie & aby przełączać między jednostkami metrycznymi i imperialnymi.

#### Pomiar pojedynczy:

4. Nacisnąć aby włączyć laser. Laser wyłącza się automatycznie po 20 s, jeśli w tym czasie nie zostanie wykonany żaden pomiar.
5. Skierować laser na punkt docelowy i ponownie nacisnąć aby zarejestrować odległość.
6. Powtórzyć kroki 4 i 5, aby wykonać następny pomiar. Na wyświetlaczu zostanie pokazany odczyt bieżący i dwa wcześniejsze.

#### Pomiar ciągły:

7. Nacisnąć i przytrzymać go przez około 2 sekundy, aby przejść do trybu pomiaru ciągłego.
8. Nacisnąć i przytrzymać aby wyłączyć. Urządzenie wyłącza się automatycznie po 5 minutach, jeśli w tym czasie nie zostanie naciśnięty żaden przycisk.

## Rozwiązywanie problemów

Kod błędu	Możliwa przyczyna	Rozwiązanie
Err01	Odbity sygnał lasera jest zbyt silny.	Wybrać inny punkt docelowy lub umieścić na punkcie docelowym białą kartkę papieru.
Err03	Odbity sygnał lasera jest zbyt słaby.	
Err02	Pomiar wykracza poza skuteczny zakres roboczy.	Wykonać pomiar w skutecznym zakresie roboczym.
Err06	Niskie napięcie baterii.	Wymienić baterie.

# Czyszczenie

- Aby zapewnić działanie narzędzia z optymalną wydajnością, należy je regularnie czyścić.
- **ZAWSZE** wyłączać narzędzie przed czyszczeniem.
- Obudowę można czyścić wilgotną szmatką, zwracając uwagę, aby woda nie dostawała się do produktu.
- **NIE WOLNO ZANURZAĆ** części elektrycznych lub optycznych produktu w wodzie lub innych cieczach; nigdy nie trzymać ich pod bieżącą wodą.
- Soczewki mogą być czyszczone za pomocą patyczka kosmetycznego z niewielką ilością wody destylowanej lub alkoholu.
- Po oczyszczeniu upewnić się przed użyciem, że wszystkie części dobrze wyschły.
- Produkt powinien być przechowywany z należytą ostrożnością, aby był chroniony przed kurzem i zarysowaniami.

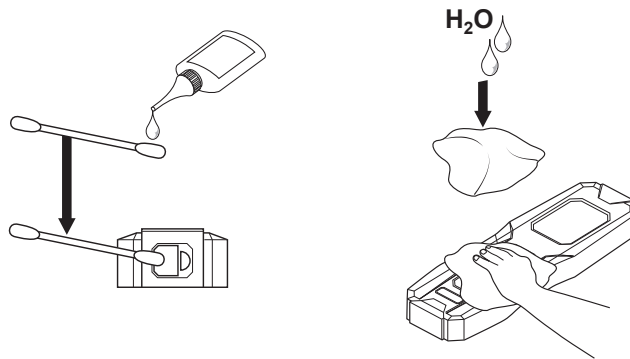

# Dane techniczne

Zalecane środowisko robocze	W pomieszczeniach
Zakres pomiarowy (typowy)	0.05 - 15m
Dokładność pomiaru (typowa, odchylenie standardowe)	±2 mm plus 0,05 mm/m
Minimalna wyświetlana jednostka	1mm
Klasa lasera	2
Lasera	Długość fali 635 nm, moc lasera ≤1 mW
Czas zwłoki przed automatycznym wyłączeniem przyrządu	5 min
Czas zwłoki przed automatycznym wyłączeniem lasera	20 sec.
Bateria	2 x 1,5V AAA/LR03 (nabywane oddzielnie).
Temperatura robocza	-10~40 °C
Temperatura przechowywania	-20~60 °C
Wymiary obudowy	108 x 38.5 x 24mm

## Gwarancja

Firma Magnusson przykłada szczególną wagę do tego, aby wybierać materiały wysokiej jakości i stosować techniki produkcyjne, które umożliwiają tworzenie wytrzymałych, a zarazem atrakcyjnych produktów. Dlatego też oferujemy 5 lat gwarancję obejmującą wady produkcyjne na produkt Dalmierz laserowy.

Ten produkt jest objęty gwarancją przez 5 lat od daty zakupu (zakup w sklepie) lub dostawy (zakup przez internet) w przypadku normalnego (nieprofesjonalnego) użytku domowego. W ramach tej gwarancji użytkownik może dokonać zgłoszenia reklamacyjnego wyłącznie po przedstawieniu paragonu lub faktury. Dowód zakupu należy przechowywać w bezpiecznym miejscu.

Gwarancja obejmuje awarie i usterki produktu, pod warunkiem że Dalmierz laserowy wykorzystywano zgodnie z przeznaczeniem oraz że produkt ten był zamontowany, czyszczony, utrzymywany w dobrym stanie technicznym i konserwowany zgodnie ze standardową praktyką i informacjami zamieszczonymi powyżej oraz zawartymi w instrukcji obsługi. Ta gwarancja nie obejmuje wad i uszkodzeń wynikających z normalnego zużycia Dalmierz laserowy oraz uszkodzeń będących skutkiem niewłaściwego stosowania, montażu lub złożenia, a także zaniedbania, wypadku i modyfikacji produktu. Gwarancja obejmuje tylko wadliwe części. Nie obejmuje ona w żadnym wypadku kosztów manipulacyjnych (przenoszenie, robocizna) oraz pośrednich i bezpośrednich uszkodzeń.

W przypadku wykrycia wad produktu Dalmierz laserowy w trakcie trwania gwarancji zastrzegamy sobie prawo, według własnego uznania, do wymiany wadliwego Dalmierz laserowy na inny produkt o takiej samej jakości i funkcjonalności lub zwrotu pieniędzy.





Niniejsza gwarancja obowiązuje wyłącznie w kraju zakupu lub dostawy i nie podlega przeniesieniu do żadnego innego kraju. Niniejsza gwarancja nie podlega przeniesieniu na jakąkolwiek inną osobę lub produkt. W przypadku niniejszej gwarancji zastosowanie ma odpowiednie prawo lokalne. Niniejsza gwarancja jest dokumentem dodatkowym, który nie ma wpływu na ustawowe prawa konsumenta w zakresie uszkodzonych towarów.



Pytania związane z gwarancją należy kierować do sklepu współpracującego z dystrybutorem, w którym zakupiono Dalmierz laserowy.

**Dystrybutor:** Castorama Polska Sp. z o.o. ul. Krakowiaków 78, 02-255 Warszawa [www.castorama.pl](http://www.castorama.pl)

## Recykling i utylizacja

**Ochrona środowiska:** Zużyte produkty elektryczne są utylizowane i nie powinny być wyrzucane wraz z odpadami domowymi. Prosimy o przekazanie do recyklingu do odpowiednich zakładów lub skontaktowanie się z lokalnymi władzami lub sklepem w celu uzyskania porady dotyczącej recyklingu.

	Produkt jest zgodny z odpowiednimi dyrektywami europejskimi oraz z zastosowaną metodą oceny zgodności z tymi dyrektywami.
	Zużytych produktów elektrycznych nie wolno wyrzucać wraz z odpadami komunalnymi. Należy przekazać je do odpowiednich zakładów zajmujących się recyklingiem. Informacje dotyczące recyklingu można uzyskać w odpowiednim urzędzie lokalnym lub w punkcie sprzedaży.
	Spełnia wszystkie wymogi przepisów technicznych unii celnej Euroazjatyckiej Wspólnoty Gospodarczej
	Kod daty produkcji: rok (yy) oraz tydzień (Wxx) produkcji

	Promieniowanie laserowe!
	Produkt laserowy klasy II
	Nie wolno patrzeć na wiązkę światła



Use Utilisation Użytkowanie Benutzug Исползование  
 Utilizare Uso Utilização Kullanım

# Bevor Sie beginnen

## 01 Allgemeine Lasersicherheitswarnungen



### WICHTIG:

- Bitte lesen Sie diese Bedienungsanleitung sorgfältig durch, bevor Sie das Produkt verwenden, und machen Sie sich mit dem Betrieb, den Einstellungen und den Funktionen der verschiedenen Schalter vertraut.
- Beachten Sie die Sicherheitshinweise und die Bedienungsanleitungen im Hinblick auf mögliche Risiken und Gefahren.
- Bewahren Sie diese Anleitungen zur zukünftigen Verwendung auf. Wenn das Produkt an Dritte weitergegeben wird, müssen diese Anleitungen ebenfalls weitergegeben werden.



### WARNUNG! Gefahr von dauerhaften Augenschäden!

- Laserstrahlung! Blicken Sie nicht direkt in den Strahl.
- Laserprodukt der Klasse II.



### WARNUNG:

- Verwenden Sie das Werkzeug NIEMALS in der Nähe von Kindern oder Haustieren. Dieses Produkt ist kein Spielzeug und darf nicht in die Hände von Kindern gelangen.
- Entfernen bzw. zerstören Sie NIEMALS den Warnaufkleber auf diesem Instrument.
- Blicken Sie NICHT direkt in den Strahl, da dies zur Erblindung führen kann. Schalten Sie den Laser nur EIN, wenn er verwendet wird.
- Stellen Sie das Werkzeug NIEMALS so auf, dass Personen – weder absichtlich noch unabsichtlich – in den Laserstrahl blicken können. Stellen Sie sicher, dass Personen in der Nähe sich dieser Gefahren bewusst sind.
- Richten Sie den Laserstrahl des Instruments NIEMALS auf Menschen oder Tiere.
- Richten Sie den Laser NIEMALS auf glänzende oder reflektierende Oberflächen wie Glas oder polierte Metalle, weil der Strahl ggf. zurück zum Bediener oder Personen in der Nähe reflektiert wird.
- Versuchen Sie NIEMALS, die Leistung dieses Lasers in irgendeiner Weise zu verändern. Dies kann zu gefährlicher Laserstrahlungsexposition führen.





### WARNUNG:

- Versuchen Sie NIEMALS, das Laser-Messwerkzeug zu reparieren oder es zu demontieren. Wenn nicht qualifizierte Personen versuchen, dieses Produkt zu reparieren, besteht die Gefahr schwerer Verletzungen. Notwendige Reparaturen dieses Laserprodukts müssen qualifiziertem Wartungspersonal vorbehalten sein.
- Arbeiten Sie mit dem Werkzeug nicht in explosionsgefährdeten Umgebungen, in denen sich brennbare Flüssigkeiten, Gase oder Stäube befinden. Die vom Werkzeug erzeugten Funken können Staub oder Dämpfe entzünden.
- Schalten Sie das Instrument immer AUS, wenn es nicht verwendet wird. Sonst besteht die Gefahr, dass Dritte unabsichtlich direkt in den Laserstrahl blicken.
- Verwenden Sie NIEMALS optische Instrumente mit diesem Produkt, da sich so die Gefahr von Augenverletzungen vergrößert.
- Verwenden Sie Lasersichtbrillen NIEMALS als Schutzbrille, da diese die Augen nicht vor Laserstrahlen schützen.
- Verwenden Sie NIEMALS Teile oder Zubehör, die bzw. das für andere Laserwerkzeuge entwickelt wurden, da sonst die Gefahr von schweren Verletzungen oder von Leistungsverlust besteht.
- Die Genauigkeit und die Leistung des Instruments kann beeinträchtigt werden, wenn es abweichend von seinem Bestimmungszweck oder unter sehr hellen Lichtverhältnissen verwendet wird.
- Setzen Sie das Produkt NIEMALS Schlägen, kontinuierlichen Vibrationen oder extrem heißen oder kalten Temperaturen aus, da dies das Werkzeug beschädigen kann und/oder Verletzungsgefahr besteht.
- Behandeln Sie das Laserprodukt IMMER mit Sorgfalt. Handhaben Sie es genauso wie jedes andere optische Instrument, beispielsweise eine Kamera oder ein Fernglas, und berühren Sie die Linse NIEMALS direkt.

## 02 Einlegen der Batterien





1. Dieses Instrument benötigt 2 x 1,5-V-AAA/LR03-Batterien (nicht beiliegend)
2. Entfernen Sie die Abdeckung des Batteriefachs.
3. Legen Sie die Batterien ein und beachten Sie die Polaritätsmarkierungen (+/-) auf dem Fach und den Batterien.
4. Schließen Sie die Abdeckung des Batteriefachs.

**ACHTUNG:**



- Schalten Sie das Instrument vor dem Wechseln der Batterien **IMMER** aus.
- Nehmen Sie die Batterien **IMMER** heraus, wenn das Instrument über längere Zeiträume nicht verwendet wird.
- Verwenden Sie **IMMER** hochwertige Batterien der gleichen Marke, des gleichen Typs und Alters.
- Wechseln Sie die Batterien unverzüglich, wenn das Instrument nicht ordnungsgemäß funktioniert oder das Symbol für eine schwache Batterie angezeigt wird.
- Setzen Sie die Batterien oder das Instrument **NIEMALS** extremen Temperaturen oder direkten Wärmequellen aus, weil die Batterien ggf. auslaufen können.
- Nehmen Sie undichte Batterien mithilfe eines Tuchs heraus und entsorgen Sie sie gemäß den lokal geltenden Vorschriften. Entfernen Sie ausgelaufene Batteriesäure und vermeiden Sie den Kontakt mit Haut, Augen und Mund.
- Spülen Sie bei Kontakt die betroffenen Stellen sofort mit klarem Wasser ab und konsultieren Sie einen Arzt.

## Funktionen und Einstellungen



### 01 Bedienungsanweisungen

1. Drücken Sie zum Einschalten die .
2. Drücken Sie die  um zwischen Vorder- und Hinterkante als Bezugswert umzuschalten.
3. Drücken Sie gleichzeitig die  &  um zwischen metrischen und imperialen Einheiten umzuschalten.

**Einzelmessung:**

4. Drücken Sie die  um den Laser einzuschalten. Der Laser schaltet sich automatisch nach 20 Sekunden ab, wenn keine Messung durchgeführt wird.
5. Richten Sie den Laser auf das Ziel und drücken Sie erneut die  um die Entfernung zu erfassen.
6. Wiederholen Sie die Schritte 4 und 5, um die nächste Messung vorzunehmen. Auf dem Bildschirm werden der aktuelle sowie die zwei vorherigen Werte angezeigt.

**Dauermessung:**

7. Halten Sie die  etwa 2 Sekunden lang gedrückt, um den Modus für die Dauermessung zu aktivieren.
8. Halten Sie die  zum Ausschalten gedrückt. Das Gerät schaltet sich nach 5 Minuten automatisch aus, wenn keine Tasten betätigt werden.

## Fehlerbehebung

Fehlercode	Mögliche Ursache	Lösungen
Err01	Reflektiertes Lasersignal ist zu stark.	Wählen Sie ein anderes Ziel aus oder bringen Sie ein weißes Stück Papier auf dem Ziel an.
Err03	Reflektiertes Lasersignal ist zu schwach.	

Fehlercode	Mögliche Ursache	Lösungen
Err02	Messung außerhalb des effektiven Arbeitsbereichs.	Nehmen Sie die Messung innerhalb des effektiven Arbeitsbereichs vor.
Err06	Schwache Batterie.	Neue Batterien einsetzen.

## Reinigung

- Um die optimale Leistung des Instruments sicherzustellen, muss es regelmäßig gereinigt werden.
- Schalten Sie das Instrument vor dem Reinigen **IMMER AUS**.
- Das Gehäuse kann mit einem angefeuchteten Tuch gereinigt werden. Es ist darauf zu achten, dass kein Wasser in das Produkt eindringt.
- Tauchen Sie die elektrischen/optischen Teile des Produkts **NIEMALS** in Wasser oder andere Flüssigkeiten und halten Sie es niemals unter fließendes Wasser.
- Die Linsen können mit einem Wattestäbchen mit einer kleinen Menge destilliertem Wasser oder Alkohol gereinigt werden.
- Vergewissern Sie sich, dass alle Teile nach der Reinigung vor dem weiteren Gebrauch trocken sind.
- Das Produkt muss sorgfältig aufbewahrt werden, so dass es vor Staub und Kratzern geschützt ist.

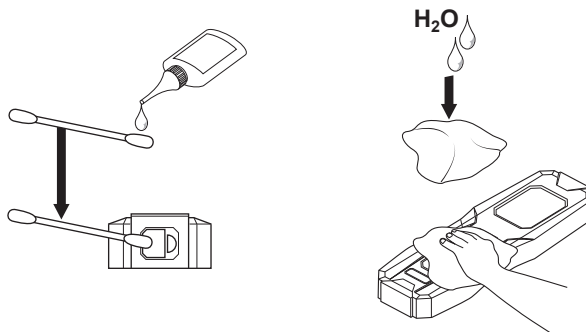

## Technische Daten

Empfohlene Betriebsumgebung	Innenbereich
Messbereich (typischerweise)	0.05 - 15m
Messgenauigkeit (typischerweise, Standardabweichung)	±2 mm zzgl. 0,05 mm/m
Minimale Anzeigeeinheit	1mm
Laser-Klasse	2
Laser	Wellenlänge 635 nm mit Laserleistung ≤ 1 mW
Automatische Ausschaltverzögerungszeit des Geräts	5 min
Automatische Ausschaltverzögerungszeit des Lasers	20 sec.
Batterie	2 x 1,5-V-AAA/LR03-Batterien (nicht beiliegend)
Betriebstemperatur	-10~40 °C
Lagertemperatur	-20~60 °C
Produktgröße	108 x 38.5 x 24mm

## Kommerzielle Garantie

Bei Magnusson legen wir besonderen Wert auf qualitativ hochwertige Materialien und Herstellungsmethoden, mit denen wir Produktreihen erstellen können, die durch Design und Haltbarkeit hervorstechen. Daher gewähren wir 5 Jahre Garantie auf Fertigungsmängel an unseren Abstandsmessgerät.

Dieses Produkt verfügt über eine Garantie von 5 Jahre ab Kaufdatum, wenn es im Laden gekauft wurde, oder ab Lieferdatum, wenn es online gekauft wurde und für den normalen (nicht gewerbmäßigen oder kommerziellen) Hausgebrauch verwendet wird. Sie können Garantieansprüche nur gegen Vorlage des Kaufbelegs oder der Rechnung geltend machen. Bewahren Sie den Kaufbeleg bitte an einem sicheren Ort auf.

Die Garantie deckt Produktversagen und -fehlfunktionen ab, vorausgesetzt Abstandsmessgerät wurde für seinen vorgesehenen Zweck verwendet. Zudem unterliegt sie den im Benutzerhandbuch und obenstehend angegebenen Informationen sowie der Standardpraxis zu Installation, Reinigung, Pflege und Wartung. Diese Garantie gilt nicht für Defekte und Schäden, die durch normalen Verschleiß von Abstandsmessgerät sowie aus unsachgemäßer Verwendung, inkorrekt Installation oder Montage, Nachlässigkeit, Unfällen, Produktmodifikationen entstanden sind. Die Garantie beschränkt sich auf die als mangelhaft anerkannten Teile. Sie deckt in keinem Fall Nebenkosten (Positionswechsel, Arbeitszeit) sowie direkte und indirekte Schäden ab.

Wenn der/die/das Abstandsmessgerät während der Garantiezeit Fehler aufweist, dann behalten wir uns das Recht vor, nach eigenem Ermessen den defekten Abstandsmessgerät gegen ein Produkt gleicher Qualität und Funktionalität auszutauschen oder eine Erstattung anzubieten.

Diese Garantie gilt nur für das Land, in dem der Einkauf oder die Lieferung stattgefunden hat und ist nicht auf andere Länder übertragbar. Diese Garantie ist nicht auf andere Personen oder Produkte übertragbar. Für diese Garantie gelten die entsprechenden örtlichen Gesetze. Diese Garantie ist eine Ergänzung der gesetzlichen Rechte, die Sie als Verbraucher in Bezug auf fehlerhafte Produkte haben und beeinträchtigt sie in keiner Weise.

Fragen im Zusammenhang mit der Garantie sollten an ein an den Händler angegliedertes Geschäft gestellt werden, bei dem Sie der/die/das Abstandsmessgerät gekauft haben.



Haben Sie Abstandsmessgerät im Geschäft gekauft, ist der Händler haftbar, wenn das Produkt gemäß (§ 312a (2) Absatz 1, 3 BGB, Art. 246 (1) (5) Einführungsgesetz zum Bürgerlichen Gesetzbuche – „EGBGB“) defekt ist. Haben Sie Abstandsmessgerät online gekauft, ist der Händler haftbar, wenn das Produkt gemäß (Art. 246a 1 (1) Absatz 1 (8) Einführungsgesetz zum Bürgerlichen Gesetzbuche – „EGBGB“) defekt ist.

**Händler:** Screwfix Direct Limited Mühlheimer Straße 153 63075 Offenbach/Main [www.screwfix.de](http://www.screwfix.de)

## Recycling und Entsorgung

**Umweltschutz:** Ausgemusterte elektrische Produkte sind wiederverwertbar und dürfen nicht mit dem Hausmüll entsorgt werden. Recyceln Sie die Produkte in den entsprechenden Anlagen bzw. wenden Sie sich bezüglich Angaben zum Recycling an die zuständige Behörde oder Ihren Händler.

	Das Produkt entspricht den geltenden europäischen Richtlinien und es wurde ein Bewertungsverfahren zur Konformität mit diesen Richtlinien durchgeführt.
	Elektrische Altgeräte dürfen nicht im Hausmüll entsorgt werden. Recyceln Sie die Produkte in den entsprechenden Anlagen bzw. wenden Sie sich bezüglich Angaben zum Recycling an die zuständige Behörde oder Ihren Händler.
	Das Produkt erfüllt die Bestimmungen der Zollunion der Eurasischen Wirtschaftsgemeinschaft
	Code für Herstellungsdatum; Herstellungsjahr (yy) und Herstellungswoche (Wxx)

	Laserstrahlung!
	Laserprodukt der Klasse II.
	Blicken Sie nicht direkt in den Strahl.



EN Use    FR Utilisation    PL Użytkowanie    DE Benutzung    RU Использование  
 NO Utilizare    ES Uso    PT Utilização    TR Kullanım

## Перед началом эксплуатации

### 01 Общие предупреждения по безопасности при работе с лазерами



#### ВАЖНАЯ ИНФОРМАЦИЯ:

- Перед началом эксплуатации прибора внимательно ознакомьтесь с данным руководством по эксплуатации, а также с работой, выполнением настроек и функциями различных переключателей.
- Во избежание возможных рисков и опасностей следуйте инструкциям по безопасности и эксплуатации.
- Сохраняйте данные инструкции для дальнейшего использования. При передаче прибора третьей стороне необходимо предоставить данную инструкцию новому владельцу.



#### ПРЕДУПРЕЖДЕНИЕ! Опасность потери зрения!

- Лазерное излучение! Запрещается смотреть на лазерный луч.
- Лазерный прибор II класса.

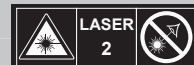

#### ПРЕДУПРЕЖДЕНИЕ

- НЕ РАБОТАЙТЕ с прибором, если рядом находятся дети или животные, и не разрешайте детям играть с ним.
- НЕ УДАЛЯЙТЕ и не снимайте любые этикетки на приборе.
- НЕ СМОТРИТЕ непосредственно на лазерный луч, так как это может привести к слепоте. ВКЛЮЧАЙТЕ лазер только во время использования.
- НЕ УСТАНОВЛИВАЙТЕ прибор в положение, при котором кто-либо может смотреть на лазерный луч намеренно или ненамеренно. Предупредите окружающих об опасности.
- НЕ НАПРАВЛЯЙТЕ лазерный луч на людей и животных.
- НЕ НАПРАВЛЯЙТЕ лазерный луч на блестящие, светоотражающие поверхности (например, стекло или полированный металл): отполированная поверхность может отразить луч обратно в человека, работающего с прибором, или прохожего.
- НЕ ПЫТАЙТЕСЬ модифицировать лазерный прибор. Это может привести к опасному лазерному излучению.



### ПРЕДУПРЕЖДЕНИЕ

- НЕ ПЫТАЙТЕСЬ отремонтировать или разобрать лазерный измерительный прибор. Ремонт данного прибора неквалифицированным специалистом может привести к серьезным травмам. Ремонт данного лазерного прибора должен выполнять только квалифицированный специалист.
- НЕ ИСПОЛЬЗУЙТЕ прибор во взрывоопасной среде, например при наличии горючих жидкостей, газов или пыли. Во время работы с прибором могут возникнуть искры, вызывающие воспламенение пыли или паров.
- ВСЕГДА выключайте прибор после использования. В противном случае возрастает вероятность прямого воздействия лазерного излучения на глаза.
- НЕ ИСПОЛЬЗУЙТЕ совместно с другими оптическими приборами, так как это повышает риск получения травмы глаз.
- НЕ ИСПОЛЬЗУЙТЕ очки для работы с лазерными приборами, так как они не защищают глаза от лазерного излучения.
- НЕ ИСПОЛЬЗУЙТЕ части и комплектующие от других лазерных приборов, это может привести к серьезным травмам и ухудшению рабочих характеристик.
- Точность и производительность прибора могут ухудшиться при измерении длины, для которой он не предназначен, а также вблизи источников яркого света.
- НЕ ПОДВЕРГАЙТЕ прибор падениям, продолжительной вибрации, экстремально высоким или низким температурам, так как это может привести к его поломке и/или к травмам пользователя.
- ВСЕГДА обращайтесь с лазерным прибором с осторожностью. Обращайтесь с данным прибором как с другими оптическими устройствами, например с камерой или биноклем. НЕ КАСАЙТЕСЬ линз.

## 02 Установка батареек

1. Для прибора требуются 2 батарейки типа AAA 1,5 В/LR03 (приобретаются отдельно).
2. Снимите крышку батарейного отсека.
3. При установке соблюдайте полярность: обозначения (+) и (-) указаны на батарейном отсеке и батарейках.
4. Закройте крышку батарейного отсека.









### ВНИМАНИЕ!



- ВСЕГДА выключайте прибор перед заменой батареек.
- ВСЕГДА храните прибор без батареек, если он не используется в течение длительного времени.
- ВСЕГДА используйте качественные батарейки одного производителя, типа и даты изготовления.
- Если прибор не работает должным образом или индикатор заряда батареи показывает низкий уровень, немедленно замените батарейки.
- НЕ ПОДВЕРГАЙТЕ батарейки и прибор воздействию экстремальных температур и прямых солнечных лучей — это может привести к утечке электролита из батареек.
- При утечке электролита достаньте батарейки с помощью ткани и утилизируйте их в соответствии с местным законодательством. Очистите поверхность от электролита батареек, избегая попадания на кожу, в глаза и рот.
- При попадании немедленно промойте участки большим количеством чистой воды и обратитесь к врачу.

## Функции и настройки

### 01 Инструкция по эксплуатации

1. Нажмите  чтобы включить прибор.
  2. Нажмите  чтобы переключиться между измерением с передней и задней стороны.
  3. Нажмите  &  одновременно, чтобы переключиться между метрическими единицами и английской системой мер.
- Одинарное измерение;**
4. Нажмите  чтобы включить лазер. Если измерения не проводятся, лазер автоматически отключается через 20 секунд.
  5. Направьте лазер на цель и снова нажмите  чтобы определить расстояние.
  6. Повторите шаги 4 и 5, чтобы выполнить следующее измерение. На экране отображаются текущее и два предыдущих показания.

**Непрерывное измерение:**

7. Нажмите и удерживайте  в течение приблизительно 2 секунд, чтобы активировать режим непрерывного измерения.
8. Нажмите и удерживайте  чтобы выключить прибор. Прибор автоматически выключится через 5 минут, если не нажимать кнопки.

## Устранение неполадок

Код ошибки	Возможная причина	Решение
Egg01	Отраженный сигнал лазера слишком сильный.	Выберите другую цель или поместите на цель кусок белой бумаги.
Egg03	Отраженный сигнал лазера слишком слабый.	
Egg02	Измерения выполняются за пределами эффективного рабочего диапазона.	Показание не выходит за эффективный рабочий диапазон.
Egg06	Низкий заряд батареи.	Замените батареи.

## Очистка

- Регулярно очищайте прибор во избежание неисправностей.
- ВСЕГДА ВЫКЛЮЧАЙТЕ прибор перед очисткой.
- Очищайте поверхность корпуса влажной тканью, избегая попадания воды внутрь прибора.
- НЕ ПОГРУЖАЙТЕ электрические/оптические части прибора в воду или другие жидкости, не мойте их под струей воды.
- Линзы можно очищать ватной палочкой с небольшим количеством дистиллированной воды или спирта.
- Перед использованием прибора убедитесь, что все его части полностью высохли после очистки.
- Храните прибор в чистом месте, не допускайте появления царапин на поверхности.

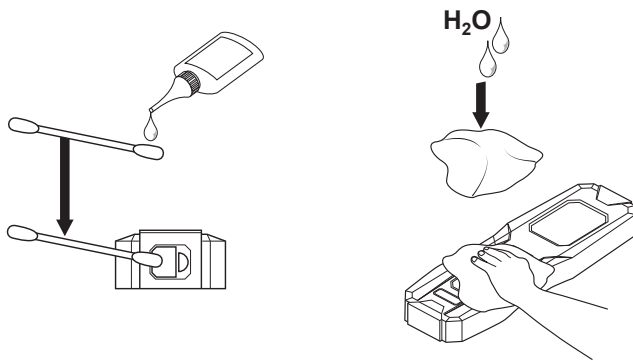

## Технические данные

Рекомендованная рабочая среда	внутри помещений
Измерительный диапазон (стандартный)	0.05 - 15m
Точность измерения (средняя, стандартное отклонение)	±2 мм + увеличение на 0,05 мм/м
Минимальная единица измерения	1mm
Класс лазера	2
лазер	Длина волны 635 нм при мощности лазера ≤1 мВт
Время задержки автоматического выключения прибора	5 min



Время задержки автоматического выключения лазера	20 sec.
Батарея	2 батарейки типа AAA 1,5 В/LR03 (приобретаются отдельно).
Диапазон рабочих температур	-10~40 °C
Температура хранения	-20~60 °C
Размер прибора	108 x 38.5 x 24mm

## Коммерческой гарантии

В Magnusson мы уделяем особое внимание выбору материалов высшего качества и используем технологии изготовления, которые позволяют нам создавать одинаково стильные и надежные товары. Поэтому Дальномер поставляется с 5 лет гарантией на производственный брак.

5 лет гарантия на продукт действует со дня приобретения в магазине, доставке или покупке онлайн для обычного (не профессионального или коммерческого) бытового использования. Заявление гарантийных требований возможно только при предъявлении чека или счета-фактуры. Храните документы, подтверждающие совершение покупки, в безопасном месте.

Гарантия распространяется на дефекты и неисправности продукта при условии, что Дальномер использовался по назначению и его установка, очистка и техническое обслуживание проводились в соответствии с принятыми нормами и информацией, которая содержится в руководстве пользователя. Гарантийное обслуживание не распространяется на дефекты и повреждения, вызванные естественным износом Дальномер, и на повреждения, которые могли возникнуть по причине ненадлежащего использования, неправильной установки или сборки, неосторожности, модификации продукта. Гарантия распространяется только на детали, признанные неисправными. Ни при каких условиях гарантия не покрывает дополнительные расходы (транспортировку, работы), а также прямые и косвенные убытки.

Если в течение гарантийного срока в Дальномер будет обнаружен дефект, мы оставляем за собой право заменить неисправный Дальномер на аналогичный по качеству и функциональности продукт или возместить денежные средства.

Настоящая гарантия действует только в стране приобретения или доставки изделия и не может быть передана в любую другую страну. Настоящая гарантия не может быть передана другому лицу или покрывать другое изделие. В отношении настоящей гарантии действует применимое местное законодательство. Настоящая гарантия дополняет и не влияет на ваши предусмотренные законом права потребителя в отношении неисправных продуктов.

По любым вопросам гарантии, необходимо обращаться в магазин дистрибьютора, у которого вы приобрели Дальномер.







Импортер: ООО "Касторама РУС" Дербеневская наб., дом 7, стр 8 Россия, Москва, 115114 [www.castorama.ru](http://www.castorama.ru)

Изготовитель для России: Цзиньхуа Мака Текнолоджи Ко., Лтд Адрес: № 20

Юйгуй Роуд, Район комплексного строительства Чэнси, Юнкан, Чжэцзян, Китай

## Переработка и утилизация

**Защита окружающей среды:** Вышедшие из строя электрические приборы подлежат вторичной переработке и должны быть утилизированы отдельно от бытовых отходов. Выполняйте утилизацию в специально предназначенных для этого местах. Для получения информации об утилизации обратитесь в местные органы управления или ближайшие магазины.

	Изделие соответствует применимым европейским директивам (проведена оценка соответствия).		Лазерное излучение!
	Электротехнические изделия следует утилизировать отдельно от бытовых отходов. Выполняйте утилизацию в специально предназначенных для этого местах. Для получения информации об утилизации обратитесь в местные органы управления или ближайшие магазины.		Лазерный прибор II класса.
	Изделие соответствует применимому техническому регламенту Таможенного союза Евразийского экономического сообщества		Запрещается смотреть на лазерный луч.
<b>yyWxx</b>	код даты изготовления: год изготовления (yy) и неделя изготовления (Wxx)		



EN Use    FR Utilisation    PL Użytkowanie    DE Benutzung    RU Использование  
 RO Utilizare    ES Uso    PT Utilização    TR Kullanım

## Înainte de a începe

### 01 Avertismente de siguranță generale privind laserul



#### IMPORTANT:

- Vă rugăm să citiți cu atenție manualul de instrucțiuni înainte de utilizarea produsului și familiarizați-vă cu funcționarea, reglajele și funcțiile diverselor comutatoare.
- Luați în considerare și respectați instrucțiunile de funcționare pentru a împiedica riscurile și pericolele posibile.
- Păstrați aceste instrucțiuni pentru utilizare ulterioară. Dacă produsul este înmănat unei terțe părți, acesta trebuie însoțit de instrucțiuni.



#### AVERTISMENT! Pericol de rănire permanentă a ochilor!

- Radiație cu laser! Nu priviți în rază.
- Prods cu laser, clasa II.



#### AVERTISMENT:

- NU utilizați instrumentul în preajma copiilor sau animalelor; acest produs nu este o jucărie și nu este destinat utilizării de către copii.
- NU dezlipiți sau distrugeți nicio etichetă de pe instrument.
- NU priviți direct în raza laser, deoarece poate cauza orbirea. PORNITI laserul numai atunci când utilizați instrumentul.
- NU așezați instrumentul într-o poziție în care raza laserului să bată în ochii cuiva, fie intenționat fie neintenționat și asigurați-vă că persoanele din preajmă sunt conștiente de pericole.
- NU îndreptați raza laserului emisă de produs înspre oameni sau animale.
- NU îndreptați laserul spre suprafețe lucioase sau reflexive, precum sticla sau metale lustruite, deoarece acest lucru poate reflecta raza înapoi spre operator sau persoanele din preajmă.
- NU încercați să modificați performanța dispozitivului cu laser în niciun fel. Acest lucru poate avea ca rezultat o expunere periculoasă la radiația laser.



#### AVERTISMENT:

- NU încercați să reparați sau să dezasamblați instrumentul de măsurat cu laser. Dacă persoanele necalificate încearcă repararea acestui produs, acest lucru poate duce la vătămări grave. Orice reparație necesară la acest produs cu laser trebuie efectuată numai de către personalul de service calificat.
- NU utilizați instrumentul în medii explozive, cum ar fi în prezența lichidelor, gazelor sau prafurilor inflamabile. Se pot crea scânteii în instrument, care pot aprinde praful sau vaporii.
- Opriți ÎNTOTDEAUNA instrumentul atunci când nu este utilizat. Nerespectarea acestui lucru mărește posibilitatea ca cineva să privească din greșeală direct în raza laser.
- NU utilizați instrumente optice împreună cu acest produs, deoarece acest lucru va mări riscul vătămării ochilor.
- Nu utilizați ochelari pentru laser sau ochelari de protecție deoarece nu protejează ochii împotriva radiației laser.
- NU utilizați piese sau accesorii care au fost destinate utilizării cu alte instrumente laser, deoarece acest lucru poate cauza vătămări grave sau pierderea performanței.
- Precizia sau performanța instrumentului pot fi reduse dacă este utilizat în afara intervalului proiectat sau în condiții de lumină extreme.
- NU expuneți produsul la șocuri, vibrații continue sau temperaturi înalte sau scăzute extreme, deoarece acest lucru poate deteriora instrumentul și/sau poate cauza vătămarea utilizatorului.
- Manipulați ÎNTOTDEAUNA produsul cu grijă. Tratați-l la fel ca pe orice dispozitiv optic, precum aparatul foto sau binoclul și NU atingeți lentila direct.

## 02 Pentru instalarea bateriilor

1. Acest instrument necesită 2 baterii AAA/LR03 de 1,5 V (neincluse).
2. Scoateți capacul compartimentului pentru baterii.
3. Introduceți bateriile acordând atenție polarității (+/-) marcate pe compartiment și pe baterii.
4. Închideți capacul compartimentului pentru baterii.







### ATENȚIE:



- Opriți ÎNTOTDEAUNA instrumentul înainte de a înlocui bateriile.
- Înlocuieți ÎNTOTDEAUNA bateriile dacă instrumentul nu este utilizat pentru o perioadă îndelungată de timp.
- Utilizați ÎNTOTDEAUNA baterii de înaltă calitate de aceeași marcă, tip și vechime.
- Dacă instrumentul nu funcționează corect sau dacă este afișată pictograma pentru baterie descărcată, înlocuiți bateriile imediat.
- NU expuneți bateriile sau instrumentul la temperaturi extreme sau surse directe de căldură, deoarece pot cauza scurgeri ale bateriilor.
- Dacă bateriile curg, scoateți-le utilizând o lavetă și eliminați-le în conformitate cu reglementările locale. Curățați acidul scurs din baterii, evitând contactul cu pielea, ochii și gura.
- În cazul în care intrați în contact cu acidul, clătiți zonele afectate imediat cu apă curată și cereți sfatul unui medic.

## Funcții și setări



### 01 Instrucțiuni de operare

1. Apăsați  pentru pornire.
2. Apăsați  pentru a comuta între măsurătoarea cotei inițiale din față și a celei din spate.
3. Apăsați  și  în același timp pentru a comuta între unitățile metrice și imperiale.

#### Măsurătoare simplă:

4. Apăsați  pentru a porni laserul. Laserul se va opri automat după 20 de secunde dacă nu este efectuată nicio măsurătoare.
5. Îndreptați laserul spre țintă și apăsați din nou  pentru a înregistra distanța.
6. Repetați pașii 4 și 5 pentru a efectua măsurătoarea următoare. Ecranul va afișa citirea curentă și ultimele două citiri anterioare.

#### Măsurare continuă:

7. Apăsați și mențineți apăsat  timp de aproximativ 2 secunde pentru a accesa modul de măsurare continuă.
8. Apăsați și mențineți apăsat  pentru oprire. Dispozitivul se va opri automat după 5 minute dacă nu este apăsat niciun buton.

## Depanare

Cod de eroare	Cauză posibilă	Soluții
Err01	Semnalul reflectat al laserului este prea puternic.	Treceți la o altă țintă sau amplasați o bucată de hârtie albă pe țintă.
Err03	Semnalul reflectat al laserului este prea slab.	
Err02	Măsurătoare în afara intervalului de lucru efectiv.	Efectuați măsurătoarea în intervalul de lucru efectiv.
Err06	Nivel baterie scăzut.	Înlocuiți cu baterii noi.

## Curățarea

- Pentru a vă asigura că instrumentul funcționează la performanța optimă, acesta trebuie curățat în mod regulat.
- Opriți ÎNTOTDEAUNA instrumentul înainte de curățare.
- Husa poate fi curățată cu o lavetă umedă, având grijă să nu intre apă în produs.
- NU introduceți în apă sau în alte lichide piesele electrice/optice ale produsului și nu îl țineți niciodată sub jet de apă.
- Orice lentilă poate fi curățată cu un bețșor din bumbac și puțină apă distilată sau alcool.
- După curățare, asigurați-vă că toate piesele sunt uscate înainte de utilizare.
- Acest produs trebuie depozitat în condiții de siguranță, pentru a fi protejat de praf sau zgârieturi.

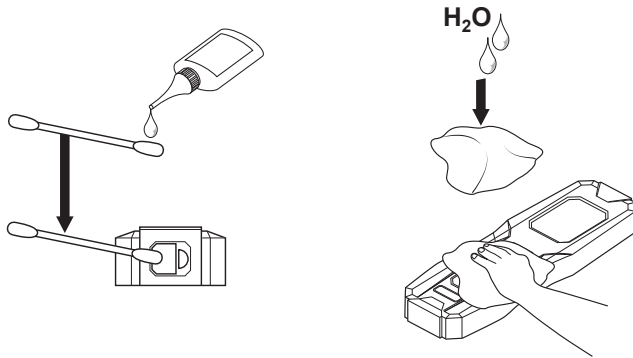

## Datele tehnice

Mediu de operare recomandat	Interior
Interval de măsurare (tipic)	0.05 - 15m
Acuratețe de măsurare (tipic, deviație standard)	±2 mm și în creștere cu 0,05 mm/m
Unitate de afișare minimă	1mm
Clasă laser	2
Laser	Lungime de undă 635 nm cu o putere laser ≤ 1 mW
Timpe de întârziere oprire automată instrument	5 min
Timpe de întârziere oprire automată laser	20 sec.
Baterie	2 baterii AAA/LR03 de 1,5 V (neincluse)
Temperatură de lucru	-10~40 °C
Temperatură de depozitare	-20~60 °C
Dimensiune corp	108 x 38.5 x 24mm

## Garanție comercială

În cadrul Magnusson avem mare grijă să selectăm materiale de înaltă calitate și să utilizăm tehnici de fabricare care ne permit să creăm game de produse care încorporează design și durabilitate. Din acest motiv oferim o garanție de 5 ani pentru defectele de fabricație ale Dispozitiv de măsurare a distanței.

Acest produs are garanție 5 ani de la data achiziției, dacă este cumpărat din magazin, sau livrat, dacă este cumpărat online, pentru uz casnic normal (neprofesional sau comercial). Puteți să faceți o solicitare sub acoperirea acestei garanții numai dacă prezentați chitanța de vânzare sau factura de achiziție. Păstrați dovada achiziției într-un loc sigur.

Această garanție acoperă defecțiunile și funcționarea necorespunzătoare a Dispozitiv de măsurare a distanței, cu condiția să fi fost utilizat conform destinației sale și sub rezerva instalării, curățării, îngrijirii și întreținerii în concordanță cu practica standard și cu informațiile cuprinse mai sus și în manualul de utilizare. Această garanție nu acoperă defectele și daunele cauzate de uzura normală a Dispozitiv de măsurare a distanței și daune ce pot fi rezultatul utilizării necorespunzătoare, instalării sau asamblării defectuoase, neglijenței, accidentelor, modificărilor aduse produsului. Garanția este limitată la piesele recunoscute ca fiind defecte. În niciun caz nu acoperă costurile adiționale (deplasare, manoperă) și deteriorările directe și indirecte.

Dacă Dispozitiv de măsurare a distanței se defectează de-a lungul perioadei de garanție, atunci ne rezervăm dreptul, la discreția noastră, de a schimba Dispozitiv de măsurare a distanței defect cu un produs având aceeași calitate și funcționalitate sau de a restitui banii.

Această garanție se aplică numai în țara de achiziție sau de livrare și nu este transferabilă către nicio altă țară. Această garanție nu se poate transfera altor persoane sau produse. Această garanție este supusă legislației locale pertinente. Această garanție este suplimentară și nu vă afectează drepturile privind bunurile defecte în calitate de client.

Întrebările legate de garanție trebuie adresate unui magazin afiliat distribuitorului de la care ați achiziționat Dispozitiv de măsurare a distanței.



Un certificat de garanție suplimentar vă va fi înmănat în magazin, la cumpărarea produsului.



**Distribuitor:** SC Bricostore România SA Calea Giulești 1-3, Sector 6, București România

[www.bricodepot.ro](http://www.bricodepot.ro)

## Reciclare și eliminare

**Protecția mediului:** Produsele electrice eliminate sunt reciclabile și nu trebuie eliminate împreună cu gunoiul menajer. Reciclați acolo unde există facilitățile necesare sau adresați-vă autorității locale sau magazinului local pentru sfaturi privind reciclarea.

	Produsul este în conformitate cu directivele europene aplicabile, aplicându-se o metodă de evaluare a conformității acestora.
	Produsele electrice uzate nu trebuie eliminate împreună cu gunoiul menajer. Reciclați acolo unde există facilitățile necesare sau adresați-vă autorității locale sau magazinului local pentru sfaturi privind reciclarea.
	Respectă toate reglementările tehnice necesare ale Uniunii vamale a Comunității economice eurasiatice
<b>yyWxx</b>	Cod dată de fabricație; an de fabricație (yy) și săptămână de fabricație (Wxx)

	Radiatie cu laser!
	Produs cu laser, clasa II.
	Nu priviti in raza.



EN Use    FR Utilisation    PL Użytkowanie    DE Benutzung    RU Использование  
 NO Utilizare    ES Uso    PT Utilização    TR Kullanım

## Antes de empezar

### 01 Advertencias generales de seguridad sobre el láser



#### IMPORTANTE:

- Lea este manual de instrucciones detenidamente antes de utilizar el producto y familiarizarse con el funcionamiento, los ajustes y las funciones de los diferentes interruptores.
- Tenga en cuenta y siga las instrucciones de seguridad y funcionamiento a fin de evitar posibles riesgos y peligros.
- Guarde estas instrucciones para uso futuro. Si pasa el producto a un tercero, incluya estas instrucciones.



#### ADVERTENCIA! ¡Peligro de lesiones permanentes en los ojos

- ¡Radiación láser! No mire directamente al haz de luz.
- Producto láser Clase II.



#### ADVERTENCIA:

- NO utilice la herramienta cerca de niños o mascotas. Este producto no es un juguete y no está pensado para que lo usen los niños.
- NO quite ni rompa ninguna de las etiquetas adheridas a este instrumento.
- NO mire directamente al haz de luz láser, ya que esto puede causar ceguera. Encienda el láser solo cuando vaya a usarlo.
- NO sitúe el instrumento en una posición en la que alguien pueda mirar fijamente el haz de luz láser, voluntaria o involuntariamente, y asegúrese de que los transeúntes son conscientes de los peligros.
- NO apunte el haz de luz láser emitido por el instrumento a personas ni animales.
- NO apunte el láser sobre superficies brillantes o reflectantes como el vidrio o los metales pulidos, ya que el haz de luz podría reflejarse hacia el operador o los transeúntes.
- NO intente modificar el rendimiento de este dispositivo láser en modo alguno ya que esto puede resultar en una exposición peligrosa a la radiación láser.



### ADVERTENCIA:

- NO intente reparar ni desmontar la herramienta de medición por láser. Si una persona no cualificada intenta reparar este producto, podría sufrir lesiones graves. Cualquier reparación necesaria en este producto láser debe realizarla únicamente el personal de mantenimiento cualificado.
- NO maneje la herramienta en atmósferas explosivas, como en presencia de líquidos, gases o polvo inflamables. Se pueden producir chispas en la herramienta que podrían inflamar el polvo o los gases.
- Apague SIEMPRE el instrumento cuando no lo esté usando. De no hacerlo, aumentará la posibilidad de que alguien mire directamente al haz de luz láser de forma inadvertida.
- NO utilice instrumentos ópticos con este producto, ya que esto aumentará el riesgo de lesiones en los ojos.
- NO utilice gafas de visión láser como gafas de seguridad, ya que no protegen los ojos contra la radiación láser.
- NO utilice piezas o accesorios que se hayan diseñado para su uso con otras herramientas láser; esto podría provocar lesiones graves o pérdida de rendimiento.
- La exactitud o el rendimiento del instrumento pueden verse mermados si este se utiliza en aplicaciones para las que no ha sido diseñado o en condiciones de iluminación intensa.
- NO exponga el producto a golpes, vibraciones continuas o temperaturas extremas, ya que esto podría dañar la herramienta o causar graves lesiones al usuario.
- Maneje el producto SIEMPRE con cuidado. Trátelo como haría con cualquier otro dispositivo óptico, como una cámara o unos prismáticos, y NO toque directamente la lente.

## 02 Para instalar las pilas

1. Este instrumento requiere por ejemplo 2 pilas AAA/LR03 de 1,5 V (no incluidas).
2. Retire la tapa del compartimento de las pilas.
3. Inserte las pilas prestando atención a la polaridad (+/-) marcada en el compartimento y en las pilas.
4. Cierre la tapa del compartimento de las pilas.





### PRECAUCIÓN:

- Apague SIEMPRE el instrumento antes de sustituir las pilas.
- Si no va a utilizar el instrumento por un periodo de tiempo prolongado, retire SIEMPRE las pilas.
- Utilice siempre pilas de alta calidad, de la misma marca, tipo y antigüedad.
- Si el instrumento no funciona correctamente o aparece el icono de batería baja, sustituya las pilas inmediatamente.
- NO exponga las pilas o el instrumento a temperaturas extremas o fuentes directas de calor, ya que esto puede provocar fugas en las pilas.
- Si las pilas tienen fugas, retírelas con un paño y deséchelas de acuerdo con la normativa local. Limpie cualquier resto de ácido de las pilas evitando todo contacto con la piel, los ojos o la boca.
- Si se produce contacto, lave inmediatamente las zonas afectadas con agua y acuda al médico.

## Funciones y ajustes

### 01 Instrucciones de uso

1. Pulse el para encender el dispositivo.
2. Pulse el para alternar entre mediciones de datos delanteras y traseras.
3. Pulse a la vez los y para cambiar entre unidades métricas e imperiales.

#### Medición única:

4. Pulse el para encender el láser. El láser se apaga automáticamente después de 20 segundos si no se efectúa ninguna medición.
5. Apunte el láser al objetivo y vuelva a pulsar el para registrar la distancia.
6. Repita los pasos 4 y 5 para efectuar la siguiente medición. En la pantalla se mostrarán tanto la medición actual como las dos anteriores.

#### Medición continua:

7. Mantenga pulsado el durante aproximadamente 2 segundos para activar el modo de medición continua.
8. Mantenga pulsado el para apagar el dispositivo. El dispositivo se apagará automáticamente después de 5 minutos si no se pulsa ningún botón.

## Solución de problemas

Código de error	Posible causa	Soluciones
Err01	La señal reflejada del láser es demasiado intensa.	Cambie de objetivo o coloque un trozo de papel blanco en el objetivo.
Err03	La señal reflejada del láser es demasiado débil.	

Código de error	Posible causa	Soluciones
Err02	La medición se escapa del rango de funcionamiento efectivo.	Efectúe una medición dentro del rango de funcionamiento efectivo.
Err06	Carga baja de las pilas.	Sustituya las pilas por otras nuevas.

## Limpeza

- Para garantizar que el instrumento funcione con un rendimiento óptimo, este debe limpiarse con regularidad.
- Apague SIEMPRE el instrumento antes de limpiarlo.
- La carcasa se puede limpiar con un paño húmedo, teniendo cuidado de que no penetre agua en el producto.
- NO sumerja las piezas eléctricas u ópticas del producto en agua ni en otros líquidos, y nunca las ponga bajo un chorro de agua.
- Todas las lentes se pueden limpiar con un bastoncillo de algodón con una pequeña cantidad de agua destilada o de alcohol.
- Después de la limpieza, asegúrese de que todas las piezas están bien secas antes de usar el instrumento.
- El producto debe guardarse cuidadosamente, de manera que quede protegido del polvo y los arañazos.

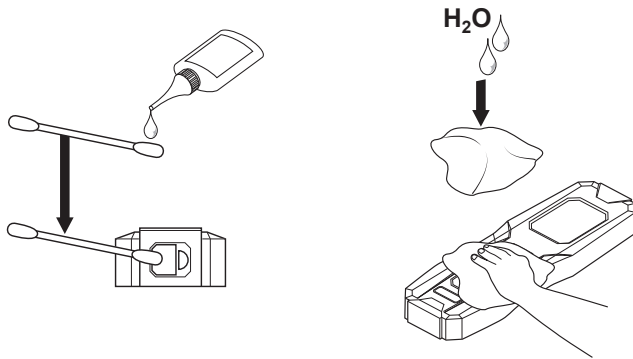

## Datos técnicos

Entorno de uso recomendado	Interiores
Rango de medición (normal)	0.05 - 15m
Precisión de las mediciones (normal; desviación típica)	±2 mm e incrementado en valores de 0,05 mm/m
Unidad mínima mostrada	1mm
Clase de láser	2
Láser	635 nm de longitud de onda con un láser de ≤1 mW de potencia
Tiempo de apagado automático del instrumento	5 min
Tiempo de apagado automático del láser	20 sec.
Pila	2 pilas AAA/LR03 de 1,5 V (no incluidas)
Temperatura de funcionamiento	-10~40 °C
Temperatura de almacenamiento	-20~60 °C
Tamaño del cuerpo	108 x 38.5 x 24mm

## Garantía comercial

En Magnusson nos preocupamos por seleccionar materiales de alta calidad y usar técnicas de fabricación que nos permiten crear gamas de productos que aportan diseño y durabilidad. Es por ello que ofrecemos 5 años de garantía contra defectos de fabricación en nuestro/a Medidor de distancia.

Este producto está garantizado/a durante 5 años a partir de la fecha de compra, si se compra en la tienda, o de la fecha de entrega, si se compra por Internet, para uso normal doméstico (no profesional ni comercial). Conforme a esta garantía, solo puede hacer una reclamación previa presentación de su recibo o factura de compra. Conserve su comprobante de compra en un lugar seguro.

La garantía cubre los fallos de los productos y anomalías siempre y cuando el/la Medidor de distancia se haya utilizado para los fines para los que está destinado y que su instalación, limpieza, cuidado y mantenimiento se haya efectuado de conformidad con la práctica habitual y con la información indicada anteriormente y en el manual del usuario. Esta garantía no cubre defectos ni daños causados por el desgaste normal del/de la Medidor de distancia, ni daños que puedan derivarse de un uso indebido, instalación, almacenamiento o montaje defectuosos, negligencia, accidente, modificación del producto. La garantía se limita a las piezas reconocidas como defectuosas. En ningún caso cubre los gastos accesorios (movimiento, mano de obra) ni los daños directos o indirectos.

En caso de que se manifiesten defectos en el/la Medidor de distancia durante el período de garantía, nos reservamos el derecho, a nuestra entera discreción, de sustituir el/la Medidor de distancia defectuoso/a con un producto de calidad y funcionalidad equivalentes o reembolsar su importe.

Esta garantía solo se aplica en el país de compra o entrega y no es transferible a otros países. Esta garantía no es transferible a otros productos ni personas. La ley local pertinente será aplicable a esta garantía. Esta garantía es complementaria y no afecta a sus derechos legales relacionados con los productos defectuosos como consumidor.

Las consultas relacionadas con la garantía deberán dirigirse a una tienda afiliada con el distribuidor en el que adquirió el/la Medidor de distancia.

Todos los gastos relacionados (transporte, instalación incorrecta), así como cualquier daño directo o indirecto quedan excluidos de la garantía.



El Distribuidor será responsable de los defectos de conformidad del/de la [insertar nombre] según las disposiciones establecidas en los artículos 114 a 124 del Real Decreto Legislativo 1/2007, de fecha 16 de noviembre, por el que se aprueba el texto refundido de la Ley General de Protección de los Consumidores y Usuarios y otras leyes complementarias.

**Distribuidor:** Euro Depot España, S.A.U. c/ La Selva, 10 - Edificio Inblau A 1a Planta 08820-El Prat de Llobregat [www.bricodepot.es](http://www.bricodepot.es)

## Reciclaje y desecho

**Protección medioambiental:** Los productos eléctricos desechados se pueden reciclar y no deben tirarse a la basura doméstica. Recíclalos siempre que existan las instalaciones apropiadas, o pida asesoramiento a la autoridad local o la tienda en la que adquirió el producto.

	El producto cumple las directivas europeas vigentes; se ha sometido a un método de evaluación de la conformidad con estas directivas.
	Los residuos procedentes de equipos eléctricos y electrónicos no deben desecharse con la basura doméstica. Siempre que existan instalaciones apropiadas, recicle o pida asesoramiento a la autoridad local o la tienda en la que adquirió el producto.
	Cumple todos los requisitos técnicos necesarios de la Unión Aduanera de la Comunidad Económica Euroasiática
	Código de fecha de fabricación: año (yy) y semana de fabricación (Wxx)

	¡Radiación laser!
	Producto laser Clase II..
	No mire directamente al haz de luz.



EN Use    FR Utilisation    PL Użytkowanie    DE Benutzung    RU Использование  
 NO Utilizare    ES Uso    PT Utilização    TR Kullanım

## Antes de começar

### 01 Avisos gerais de segurança relativa ao laser



#### IMPORTANTE:

- Leia cuidadosamente este manual de instruções antes de utilizar o produto e familiarize-se com o funcionamento, ajustes e funções dos diversos interruptores.
- Respeite e siga as instruções de segurança e utilização para evitar possíveis riscos e perigos.
- Guarde estas instruções para uso futuro. Se o produto for transferido para terceiros, estas instruções deverão estar incluídas.



#### AVISO! Perigo de lesão ocular permanent!

- Radiação laser! Não olhe diretamente para o raio.
- Produto laser de Classe II.



#### AVISO:

- NÃO utilize a ferramenta perto de crianças ou animais de estimação. Este produto não é um brinquedo e, como tal, não se destina a ser utilizado por crianças.
- NÃO remova nem destrua qualquer uma das etiquetas presentes neste instrumento.
- NÃO olhe diretamente para o raio laser uma vez que tal pode provocar cegueira. Ligue o laser apenas quando o utilizar.
- NÃO coloque a ferramenta numa posição que possa fazer com que alguém olhe para o raio laser, intencionalmente ou não, e certifique-se de que os transeuntes estão cientes dos perigos.
- NÃO aponte o raio laser emitido pelo instrumento para pessoas ou animais.
- NÃO aponte o laser para superfícies brilhantes ou refletoras (como vidro ou metais polidos), pois estas podem refletir o raio para o operador ou transeuntes.
- NÃO tente modificar de qualquer forma o desempenho deste dispositivo a laser. Isto pode resultar numa exposição perigosa à radiação laser.

**AVISO:**

- NÃO tente reparar nem desmontar a ferramenta de medição a laser. A reparação deste produto por pessoas não qualificadas pode dar origem a ferimentos graves. Toda e qualquer reparação deste produto laser deve ser realizada apenas por pessoal de manutenção qualificado.
- NÃO opere a ferramenta em ambientes explosivos, como na presença de líquidos, gases ou pós inflamáveis. A ferramenta pode criar faíscas que podem inflamar o pó ou gases.
- Desligue SEMPRE o instrumento quando o mesmo não estiver a ser utilizado. Caso contrário, a probabilidade de alguém olhar diretamente para o raio laser é consideravelmente maior.
- NÃO utilize instrumentos óticos com este produto, pois tal pode aumentar o risco de lesões oculares.
- NÃO utilize óculos para laser como óculos de proteção, uma vez que não protegem os olhos da radiação laser.
- NÃO utilize peças nem acessórios concebidos para serem utilizados com outras ferramentas laser, pois tal pode resultar em ferimentos graves ou perda de desempenho.
- A precisão ou desempenho do instrumento pode diminuir se este for utilizado além do intervalo designado ou em condições de iluminação forte.
- NÃO sujeite o produto a impactos, vibração contínua ou temperaturas extremamente quentes ou frias, pois estas situações podem danificar a ferramenta e/ou provocar ferimentos graves no utilizador.
- Manuseie SEMPRE o produto laser com cuidado. Trate o produto como trataria qualquer outro dispositivo ótico, como uma câmara ou binóculos, e NÃO toque diretamente na lente.

---

## 02 Instalação das pilhas

1. Este instrumento requer pilhas por ex. 2 x AAA de 1,5 V/LR03 (não incluídas).
2. Remova a tampa do compartimento das pilhas.
3. Insira as pilhas prestando atenção à polaridade (+/-) marcada no compartimento e nas pilhas.
4. Feche a tampa do compartimento das pilhas.







### CUIDADO:



- Desligue SEMPRE o instrumento antes de substituir as pilhas.
- Remova SEMPRE as pilhas se o instrumento não for utilizado durante um longo período de tempo.
- Utilize SEMPRE pilhas de elevada qualidade da mesma marca, tipo e idade.
- Se o instrumento não funcionar corretamente ou o ícone de pilhas fracas for apresentado, substitua imediatamente as pilhas.
- NÃO exponha as pilhas ou o instrumento a temperaturas extremas ou a fontes diretas de calor, pois tal pode dar origem a fugas nas pilhas.
- Se as pilhas apresentarem fugas, remova-as com um pano e elimine-as de acordo com os regulamentos locais. Limpe as fugas de ácido provenientes das pilhas evitando o contacto com a pele, olhos e boca.
- Em caso de contacto, lave imediatamente as áreas afetadas com água fresca e procure assistência médica.

## Funções e configurações



### 01 Instruções de funcionamento

1. Prima o  para ligar.
2. Prima o  para alternar entre a medição de dados frontal e traseira.
3. Prima os  e  em conjunto para alternar entre unidades métricas e imperiais.

#### Medição única;

4. Prima o  para ligar o laser. O laser desliga-se automaticamente após 20 segundos de inatividade.
5. Aponte o laser ao alvo e prima o  novamente para registar a distância.
6. Repita os passos 4 e 5 para tirar a medição seguinte. O ecrã apresenta a leitura atual e as duas leituras anteriores.

#### Medição contínua:

7. Mantenha premido o  durante, aproximadamente, 2 segundos para entrar no modo de medição contínua.
8. Mantenha premido o  para desligar. O dispositivo desliga-se automaticamente após 5 minutos de inatividade.

## Solução de problemas

Código de erro	Causa possível	Soluções
Err01	Sinal do laser refletido demasiado forte.	Mude para outro alvo ou coloque um pedaço de papel branco no alvo.
Err03	Sinal do laser refletido demasiado fraco.	
Err02	Medição excede o alcance de funcionamento eficaz.	Meça dentro do alcance de funcionamento eficaz.
Err06	Pilha fraca.	Substitua por pilhas novas.

# Limpeza

- O instrumento deve ser limpo regularmente para garantir o seu máximo desempenho.
- Desligue SEMPRE o instrumento antes de o limpar.
- Pode limpar o revestimento com um pano húmido, certificando-se de que não entra água no produto.
- NÃO mergulhe as peças elétricas/ópticas do produto em água ou outros líquidos e nunca o mantenha sob água corrente.
- As lentes podem ser limpas com um cotonete com uma pequena quantidade de água destilada ou álcool.
- Após a limpeza, certifique-se de que todas as peças secam adequadamente antes da utilização.
- O produto deve ser armazenado cuidadosamente de modo a que fique protegido da poeira e riscos.

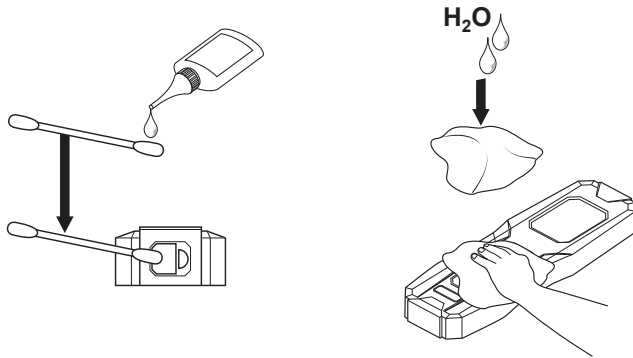

# Dados técnicos

Ambiente de funcionamento recomendado	Interior
Alcance de medição (típico)	0.05 - 15m
Precisão da medição (típica, desvio padrão)	±2 mm e aumentado pelo valor de 0,05 mm/m
Unidade de apresentação mínima	1mm
Classe do laser	2
Laser	Comprimento de onda de 635 nm com potência do laser ≤ 1 mW
Tempo de espera antes da desativação automática do instrumento	5 min
Tempo de espera antes da desativação automática do laser	20 sec.
Bateria	2 x AAA de 1,5 V/LR03 (não incluídas)
Temperatura de funcionamento	-10~40 °C
Temperatura de armazenamento	-20~60 °C
Tamanho do corpo	108 x 38.5 x 24mm

## Garantia comercial

Na Magnusson empenhamo-nos especialmente na seleção cuidada de materiais de elevada qualidade e utilizamos técnicas de fabrico que nos permitem criar gamas de produtos que incorporam design e durabilidade. Este é o motivo pelo qual disponibilizamos uma garantia de 5 anos que abrange defeitos de fabrico do seu Medidor de distância.

Este produto dispõe de garantia de 5 anos a partir da data de aquisição, se comprado em loja, ou de entrega, se comprado online, para utilização doméstica normal (não profissional ou comercial). Só pode apresentar uma solicitação ao abrigo desta garantia mediante apresentação do recibo de venda ou da fatura de compra. Guarde o comprovativo de compra num local seguro.

A garantia cobre avarias e falhas do produto, desde que o Medidor de distância tenha sido usado para os efeitos a que se destina e sujeito a instalação, limpeza, cuidado e manutenção em conformidade com a as informações constantes do manual do utilizador. Esta garantia não cobre defeitos e danos causados por desgaste natural do Medidor de distância, nem danos que possam resultar de utilização, instalação ou montagem incorreta, negligência, acidentes ou modificações do produto. A garantia limita-se às peças identificadas como avariadas. Não abrange, em caso algum, custos auxiliares (deslocação, mão-de-obra) e danos diretos e indiretos.

Se o Medidor de distância avariar durante o período de vigência da garantia, reservamo-nos o direito de, a nosso critério, substituir o Medidor de distância avariado por um produto de qualidade e funcionalidade equivalentes, ou fornecer um reembolso.

Esta garantia aplica-se apenas ao país de aquisição ou entrega e não é transferível para qualquer outro país. Esta garantia não é transferível para qualquer outra pessoa ou produto. A esta garantia aplicam-se as leis locais relevantes. Esta garantia complementa e não afeta os seus direitos legais de consumidor relativamente a bens com defeito.



As questões relativas a garantia devem ser esclarecidas junto de uma loja afiliada ao distribuidor onde adquiriu o Medidor de distância.



O distribuidor é responsável por quaisquer defeitos de conformidade do Medidor de distância, de acordo com os termos da lei relativa a garantias (Decreto-Lei N.º 67/2003), corrigido pelo Decreto-Lei N.º 84/2008.

**Distribuidor:** Brico Depot Portugal SA Rua Castilho, 5 - 1.º esquerdo, sala 13 1250-066 Lisboa [www.bricodepot.pt](http://www.bricodepot.pt)

## Reciclagem e eliminação

**Proteção ambiental:** Os produtos elétricos eliminados são recicláveis e não devem ser eliminados juntamente com o lixo doméstico. Recicle-os sempre que tal for possível ou obtenha aconselhamento sobre reciclagem junto da sua autoridade local ou da loja onde o produto foi adquirido.

	O produto está em conformidade com as diretivas europeias aplicáveis, tendo sido realizado um método de avaliação de conformidade relativamente a tais diretivas.
	Os resíduos de produtos elétricos não devem ser eliminados juntamente com o lixo doméstico. Recicle sempre que tal for possível. Obtenha aconselhamento sobre reciclagem junto da sua autoridade local ou loja local.
	Está em conformidade com todos os regulamentos técnicos exigidos pela União Aduaneira da Comunidade Económica Eurasiática
<b>yyWxx</b>	Código da data de fabrico; ano de fabrico (yy) e semana de fabrico (Wxx)

	Radiação laser!
	Produto laser de Classe II.
	Não olhe diretamente para o raio





Use Utilisation Użytkowanie Benutzug Исползование  
 Utilizare Uso Utilização Kullanım

## Başlamadan önce

### 01 Genel Lazer Güvenlik Uyarıları



#### ÖNEMLİ:

- Lütfen ürünü kullanmadan önce bu kullanma kılavuzunu dikkatlice okuyun ve çeşitli anahtarların çalışması, ayarları ve özellikleri hakkında bilgi sahibi olun.
- Olası risk ve tehlikelerden kaçınmak için güvenlik ve çalıştırma talimatlarına bakın ve bu talimatlara uyun.
- Bu talimatları ileride kullanmak üzere saklayın. Ürünün üçüncü bir tarafa teslim edilmesi halinde bu talimatlar da ürünle birlikte verilmektedir.



#### UYARI! Kalıcı göz yaralanması tehlikesi!

- Lazer radyasyonu! Işınlara bakmayın.
- Sınıf II lazer ürünü.



#### UYARI:

- Aleti çocukların veya evcil hayvanların çevresinde ÇALIŞTIRMAYIN, bu ürün bir oyuncak değildir ve çocukların kullanımı için tasarlanmamıştır.
- Bu aletin üzerindeki herhangi bir etiketi ÇIKARMAYIN veya PARÇALAMAYIN.
- Lazer ışınına doğrudan bakmayın. Bu, körlüğe neden olabilir. Lazeri yalnızca kullanırken AÇIN.
- Aleti, kasıtlı veya kasıtsız olarak bir kimsenin lazer ışınına bakmasına neden olabilecek bir yere KOYMAYIN ve çevredeki kişilerin tehlikelerinin bilincinde olduğundan emin olun.
- Aleti, insanlara veya hayvanlara lazer ışını yayacak şekilde TUTMAYIN.
- Lazeri, cam veya parlatılmış metaller gibi parlak veya yansıtıcı yüzeylere TUTMAYIN. Bu, ışının kullanıcıya veya yanından geçenlere geri yansımaya neden olabilir.
- Bu lazer cihazının performansını hiçbir şekilde değiştirmeye ÇALIŞMAYIN. Bu, lazer radyasyonuna tehlikeli şekilde maruz kalmasına yol açabilir.



### UYARI:

- Lazerli ölçme aletini onarmaya veya sökmeye **ÇALIŞMAYIN**. Bu ürünü niteliksiz kişiler onarmaya çalışırsa ağır yaralanma meydana gelebilir. Bu lazer ürünü için gerekli herhangi bir onarım, nitelikli servisi personeli tarafından gerçekleştirilmelidir.
- Aleti yanıcı sıvı, gaz veya tozların bulunduğu patlayıcı ortamlarda **ÇALIŞTIRMAYIN**. Alette, tozların veya dumanların alev almasına sebep olabilecek kıvılcıklar oluşabilir.
- Kullanılmadığında aleti **HER ZAMAN** kapatın. Kapatılmaması, bir kimsenin kazara lazer ışınına doğrudan bakma olasılığını artırır.
- Gözlerde yaralanma riskini artıracığı için bu ürünle birlikte optik aletler **KULLANMAYIN**
- Koruyucu gözlük olarak lazer gözlüğü **KULLANMAYIN**. Bunlar gözleri lazer radyasyonuna karşı korumaz.
- Diğer lazer aletlerle kullanılmak üzere tasarlanmış olan parçaları veya aksesuarları **KULLANMAYIN**. Bu, ağır yaralanmaya veya performans kaybına yol açabilir
- Tasarlanan aralığın dışında veya güçlü aydınlatma koşullarında kullanıldığında aletin hassasiyeti veya performansı azalabilir
- Ürünü şok, sürekli titreşim veya aşırı sıcak ya da soğuk sıcaklıklara maruz **BIRAKMAYIN**. Bu, alete zarar verebilir ve/veya kullanıcının ağır yaralanmasına neden olabilir.
- Bu lazer ürünü kullanırken **HER ZAMAN** dikkatli olun. Kamera veya dürbün gibi diğer optik cihazları kullandığınız şekilde kullanın ve merceklerle doğrudan **DOKUNMAYIN**.

## 02 Pilleri takmak için

1. Bu alet için örneğin 2 adet 1,5 V AAA/LR03 pil (dahil değildir) gereklidir
2. Pil bölmesinin kapağını çıkarın
3. Bölme ve pillerde işaretli kutuplara (+/-) dikkat ederek pilleri takın
4. Pil bölmesinin kapağını kapatın







### DIKKAT:



- Pilleri deęiřtirmeden önce aleti HER ZAMAN kapatın
- Alet uzun süre kullanılmıyacaksa pilleri HER ZAMAN çıkarın
- HER ZAMAN marka, tür ve yıl açısından aynı özelliklere sahip yüksek kaliteli piller kullanın.
- Alet düzgün çalışmıyorsa veya düşük pil simgesi görüntüleniyorsa pilleri derhal deęiřtirin.
- Pilleri veya aleti aşırı sıcaklığa veya doğrudan ısı kaynağına maruz BIRAKMAYIN. Bu, pillerin sızıntı yapmasına neden olabilir.
- Pillerin sızıntı yapması halinde bunları bir bez kullanarak çıkarın ve yerel yönetmeliklere göre imha edin. Sızıntı yapmış pil asidini deri, göz ve ağız ile temas etmesinden kaçınarak temizleyin.
- Herhangi bir temas olursa etkilenen bölgeleri derhal temiz su ile yıkayın ve tıbbi yardım alın.

## Fonksiyonlar ve Ayarlar



### 01 Çalıştırma talimatları

1. ÇALIŞTIRMAK için  a (Düğme 1) basın.
2. Ön ve arka veri ölçümü arasında geçiş yapmak için  ya (Düğme 2) basın.
3. Metrik birim veya İngiliz ölçü birimi arasında geçiş yapmak için  a (Düğme 1) ve  ya (Düğme 2) aynı anda basın.

#### Tekli ölçüm:

4. Lazeri çalıştırmak için  a (Düğme 1) basın. Herhangi bir ölçüm yapılmazsa lazer 20 saniye sonra otomatik olarak kapanır.
5. Lazeri hedefe doğrultun ve mesafeyi kaydetmek için  a (Düğme 1) tekrar basın.
6. Bir sonraki ölçümü yapmak için 4. ve 5. adımları tekrarlayın. Ekran güncel okuma değeri ve önceki iki okuma değerini görüntüler.

#### Devamlı ölçüm:

7. Devamlı ölçüm moduna girmek için yaklaşık 2 saniye boyunca  a (Düğme 1) basılı tutun.
8. KAPATMAK için  ya (Düğme 2) basılı tutun. Herhangi bir düğmeye basılmazsa cihaz 5 dakika sonra otomatik olarak kapanır.

## Sorun Giderme

Hata kodu	Olası neden	Çözümler
Err01	Yansıtılan lazer sinyali fazla güçlü.	Hedefi deęiřtirin veya hedefin üzerine beyaz bir kağıt parçası yerleřtirin.
Err03	Yansıtılan lazer sinyali fazla zayıf.	
Err02	Ölçüm etkili çalışma aralığının üzerinde.	Etkili çalışma aralığında ölçüm yapın.
Err06	Düşük pil.	Pilleri yenileriyle deęiřtirin.

## Temizleme

- Alet, en iyi performansta çalışmasını sağlamak için düzenli aralıklarla temizlenmelidir.
- Temizlemeden önce aleti HER ZAMAN KAPATIN.
- Yuva, ürüne su kaçmamasına dikkat edilerek nemli bir bezle temizlenebilir.
- Ürünün elektrikli/optik parçalarını suya veya başka sıvılara BATIRMAYIN ve akan suyun altına asla tutmayın.
- Mercekler, az miktarda saf su veya alkol ile bir kulak temizleme çubuğu kullanılarak temizlenebilir.
- Temizledikten sonra, kullanmadan önce tüm parçaların tamamen kurduğundan emin olun.
- Ürün, tozdan ve çiziklerden korunması için dikkatli bir şekilde saklanmalıdır.

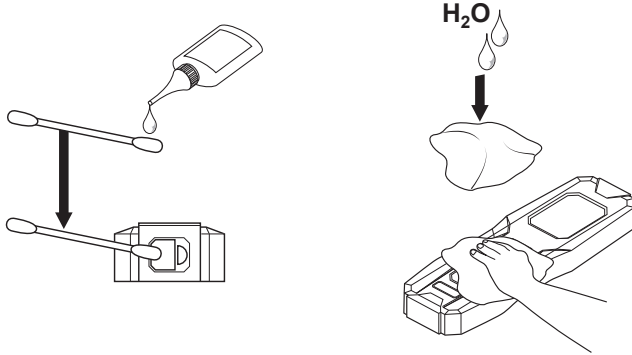

## Teknik veri

Önerilen çalışma ortamı	iç mekan
Ölçüm Aralığı (genel)	0.05 - 15m
Ölçüm Doğruluğu (genel, standart sapma)	±2 mm ve 0,05 mm/m değerinde artırılmış
Minimum Ekran Birimi	1mm
Lazer Sınıfı	2
Lazer	≤ 1 mW lazer gücüyle 635 nm dalga uzunluğu
Otomatik kapanma erteleme süresi aracı	5 min
Lazerin otomatik kapanma erteleme süresi	20 sec.
Pil	2 adet 1,5 V AAA/LR03 pil (dahil değildir)
Çalışma Sıcaklığı	-10~40 °C
Depolama Sıcaklığı	-20~60 °C
Gövde ölçüsü	108 x 38.5 x 24mm

## Ticari Garanti

Magnusson markası için yüksek kaliteli malzemeler seçmeye ve tasarımı ve dayanıklılığı bir arada sunan ürün yelpazeleri oluşturmamızı sağlayan üretim tekniklerini kullanmaya özen gösteririz. Bu nedenle Mesafe Ölçümü ürününde karşılaşılabilecek üretim kusurları için 5 yıl süreli garanti sunarız.

Bu ürün normal (profesyonel veya ticari olmayan) evsel kullanım amacıyla mağazadan satın alınırsa satın alma tarihinden veya internet üzerinden satın alındıysa teslim tarihinden itibaren 5 yıl süreyle garanti kapsamındadır. Bu garanti kapsamında yalnızca satış makbuzunuzu veya faturanızı sunmanız şartıyla şikayette bulunabilirsiniz. Lütfen ürünü satın aldığınıza dair kanıtı güvenli bir yerde muhafaza edin.

Bu garanti, Mesafe Ölçümü ürününün yukarıda ve kullanım kılavuzunda yer alan bilgiler uyarınca amacına uygun kullanılmış ve montaja, temizliğe ve bakıma tabi tutulmuş olması şartıyla ürün bozulmalarını ve arızalarını kapsar. Bu garanti, Mesafe Ölçümü ürününün normal aşınma ve yıpranması sebebiyle ortaya çıkabilecek kusur ve hasarlar ile uygunsuz kullanım, yanlış kurulum veya montaj, ihmal, kaza, ürün modifikasyonu sebebiyle oluşabilecek hasarları kapsamaz. Garanti, sadece kusurlu olduğu kabul edilen parçalarla sınırlıdır. Ek maliyetler (taşıma, işçilik) ile doğrudan ve dolaylı hasarları hiçbir suretle kapsamaz.

Garanti süresi içinde Mesafe Ölçümü ürününün kusurlu olması halinde kendi takdirimize bağlı olarak kusurlu Mesafe Ölçümü ürününün kalite ve işlevsellik açısından eşdeğer bir ürünle değiştirme veya para iadesi yapma hakkımızı saklı tutarız.





Bu garanti yalnızca ürünün satın alındığı veya teslim edildiği ülke için geçerlidir ve başka ülkelere aktarılamaz. Bu garanti, başka bir kişiye veya ürüne aktarılamaz. Bu garanti için ilgili yerel kanunlar geçerlidir. Bu garanti, bir tüketici olarak arızalı mallara ilişkin temel haklarınıza ilave olarak verilir ve bu temel haklarınızı etkilemez.



Garantiye ilişkin sorular, Mesafe Ölçümü ürününün satın aldığınız distribütörün ilişkili olduğu mağazaya yönlendirilmelidir.

**Distribütör:** KOÇTAŞ YAPI MARKETLERİ TİC. A. Taşdelen Mah. Sırrı Çelik Bulvarı No: 5 34788 Taşdelen/Çekmeköy/İSTANBUL  
Tel: +90 216 4300300 Faks: +90 216 4844313 [www.koctas.com.tr](http://www.koctas.com.tr)

## Geri Dönüşürme ve İmha Etme

**Çevresel koruma:** Atılan elektrikli ürünler geri dönüştürülebilir ürünler olup evsel atıkla birlikte atılmamalıdır. Olanaklar mevcutsa lütfen ürünün geri dönüşümünü sağlayın veya geri dönüşüm tavsiyesi için yerel yönetiminize veya yerel mağazaya danışın.

	Ürün, geçerli Avrupa direktifleri ile uyumludur ve bu direktiflere ilişkin bir uygunluk değerlendirme yöntemi uygulanmıştır.
	Atık elektrikli ürünler, evsel atıklarla birlikte imha edilmemelidir. Olanaklar mevcutsa lütfen ürünün geri dönüşümünü sağlayın, geri dönüşüm tavsiyesi için yerel yönetiminize veya yerel mağazaya danışın.
	Avrasya Ekonomik Topluluğu Gümrük Birliği'nin gerekli tüm teknik düzenlemelerine uygundur
	Üretim tarihi kodu; üretim yılı (yy) ve üretim haftası (Wxx)

	Lazer radyasyonu!
	Sm1f II lazer iirini.
	İşmlara bakmaym.

**Manufacturer • Fabricant • Producent**

**Producător • Fabricante:**

**UK Manufacturer:**

Kingfisher International Products Limited,  
3 Sheldon Square, London, W2 6PX,  
United Kingdom

**EU Manufacturer:**

Kingfisher International Products B.V.  
Rapenburgerstraat 175E  
1011 VM Amsterdam  
The Netherlands  
[www.kingfisher.com/products](http://www.kingfisher.com/products)

**EN**

[www.diy.com](http://www.diy.com)  
[www.screwfix.com](http://www.screwfix.com)  
[www.screwfix.ie](http://www.screwfix.ie)

**To view instruction manuals online,  
visit [www.kingfisher.com/products](http://www.kingfisher.com/products)**

**FR**

[www.castorama.fr](http://www.castorama.fr)  
[www.bricodepot.fr](http://www.bricodepot.fr)

**Pour consulter les manuels d'instructions  
en ligne, rendez-vous sur le site  
[www.kingfisher.com/products](http://www.kingfisher.com/products)**

**PL**

[www.castorama.pl](http://www.castorama.pl)

**Aby zapoznać się z instrukcją obsługi online,  
odwiedź stronę [www.kingfisher.com/products](http://www.kingfisher.com/products)**

**RUS**

**Импортер:**

ООО «Касторама РУС»  
Дербеневская наб., дом 7, стр 8,  
Россия, Москва, 115114  
[www.castorama.ru](http://www.castorama.ru)

**Изготовитель для России:**

Цзиньхуа Мака Текнолоджи Ко., Лтд

**Адрес:**

№ 20 Юйгуй Роуд, Район комплексного  
строительства Чэнси, Юнкан, Чжэцзян, Китай

**Онлайн-версии руководств по  
эксплуатации доступны на странице  
[www.kingfisher.com/products](http://www.kingfisher.com/products)**

**RO**

[www.bricodepot.ro](http://www.bricodepot.ro)

**Pentru a consulta manualele de instrucțiuni  
online, vizitați [www.kingfisher.com/products](http://www.kingfisher.com/products)**

**ES**

[www.bricodepot.es](http://www.bricodepot.es)

**Para consultar los manuales de instrucciones  
en línea, visite [www.kingfisher.com/products](http://www.kingfisher.com/products)**

**PT**

[www.bricodepot.pt](http://www.bricodepot.pt)

**Para consultar manuais de instruções online,  
visite [www.kingfisher.com/products](http://www.kingfisher.com/products)**

**TR**

**İthalatçı Firma:**

KOÇTAŞ YAPI MARKETLERİ TİC. A.Ş.  
Taşdelen Mah. Sırrı Çelik Bulvarı No:5  
34788 Taşdelen/Çekmeköy/İSTANBUL  
Tel: +90 216 4300300  
Faks: +90 216 4844313  
[www.koctas.com.tr](http://www.koctas.com.tr)

**Kullanım kılavuzuna internet üzerinden ulaşmak  
için [www.kingfisher.com/products](http://www.kingfisher.com/products) adresini  
ziyaret edin**

Yetkili servis istasyonları ve yedek parça temini için  
aşağıda yer alan Koçtaş Müşteri Hattı ve Koçtaş  
Genel Müdürlük irtibat bilgilerinden faydalanınız.

KOÇTAŞ MÜŞTERİ HİZMETLERİ  
0850 209 50 50



