

3663602850878

V31220 BX220IM



EN These instructions are for your safety. Please read them thoroughly before use and retain for future reference.

FR Ces instructions sont données pour votre sécurité. Lire attentivement ces instructions avant l'installation et les conserver pour référence.

PL Te instrukcje mają służyć Twojemu bezpieczeństwu. Należy je dokładnie przeczytać przed użyciem produktu i zachować na przyszłość.

DE Diese Anweisungen sind für Ihre Sicherheit. Bitte lesen Sie sie vor dem Gebrauch gründlich und bewahren sie für zukünftige Referenz auf.

RUS Данные инструкции приводятся в целях обеспечения безопасности. Внимательно прочитайте их перед использованием и сохраните на случай необходимости.

RO Aceste instrucțiuni sunt pentru siguranța dvs. Vă rugăm să le citiți cu atenție înainte de utilizare și să le păstrați pentru consultări viitoare.

ES Estas instrucciones son para su propia seguridad. Léelas atentamente antes de usar el producto y guárdelas para referencia futura.

PT Estas instruções são para sua segurança. Leia-as atentamente antes de utilizar e guarde-as para futura referência.

TR Bu talimatlar sizin güvenliğiniz içindir. Kullanmadan önce lütfen bunları dikkatlice okuyun ve ileride başvurmak üzere saklayın.



EN Product description

DE Produktbeschreibung

ES Descripción del producto

FR Description du produit

RUS Описание продукта

PT Descrição do Produto

PL Opis produktu

RO Descrierea produsului

TR Ürün açıklaması

3



EN Use

RO Utilizare

FR Utilisation

ES Uso

PL Użytkowanie

PT Utilização

DE Benutzung

TR Kullanım

RUS Использование

EN 4

FR 10

PL 16

DE 22

RUS 28

RO 34

ES 40

PT 46

TR 52



- | | | | | | |
|----|--------------------------|-----|------------------------|----|-----------------------|
| EN | Product description | FR | Description du produit | PL | Opis produktu |
| DE | Produktbeschreibung | RUS | Описание продукта | RO | Descrierea produsului |
| ES | Descripción del producto | PT | Descrição do Produto | TR | Ürün açıklaması |

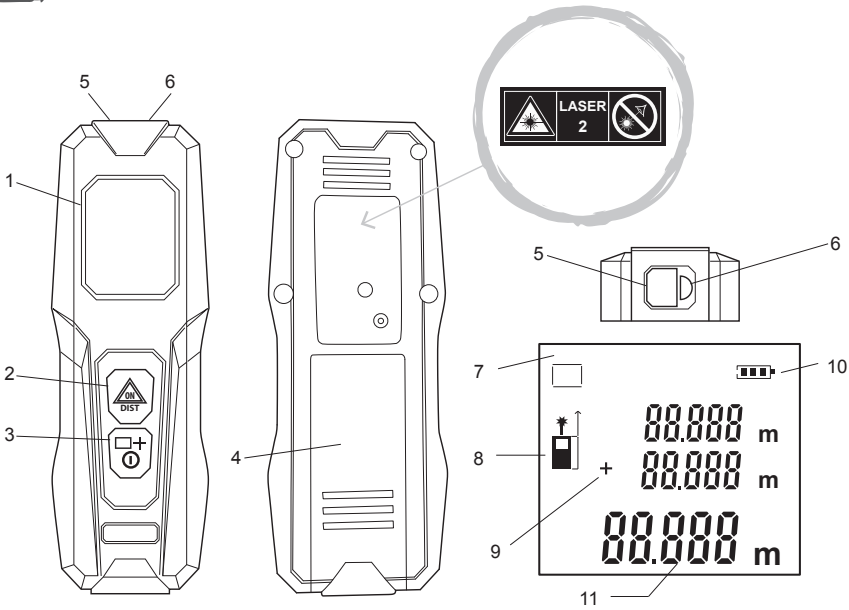

EN 1. LCD. 2. Power on / start measurement. 3. Switching datum / power off. 4. Battery compartment cover. 5. Receiving lens. 6. Laser emitting hole. 7. Area function. 8. Measurement reference icon. 9. Plus function icon. 10. Battery function icon. 11. Main line.

FR 1. LCD. 2. Activer l'outil / démarrer la mesure. 3. Commuter les données / Mettre hors tension. 4. Cache du compartiment de batterie. 5. Lentille réceptrice. 6. Orifice de sortie du faisceau laser. 7. Fonction de zone. 8. Icône de référence de mesure. 9. Icône de fonction plus. 10. Icône de pile. 11. ligne principale.

PL 1. Wyświetlacz LCD. 2. Włączanie zasilania / rozpoczynanie pomiaru. 3. Przelączenie bazy / wyłączenie zasilania. 4. Pokrywa komory baterii. 5. Soczewka odbiorcza. 6. Otwór emisyjny lasera. 7. Funkcja obszaru. 8. Ikona odniesienia pomiarowego. 9. Plus ikona funkcji. 10. Ikona Baterie. 11. Magistrala.

DE 1. LCD. 2. Einschalten/Messung starten. 3. Zwischen Einheiten umschalten/ausschalten. 4. Abdeckung des Batteriefachs. 5. Empfangslinse. 6. Laseraustritt. 7. Bereichsfunktion. 8. Messreferenz-Symbol. 9. Plus Funktionssymbol. 10. Batterien symbol. 11. Hauptlinie.

RUS 1. ЖК-экран. 2. Включение / запуск измерения. 3. Переключение значения / выключение. 4. Крышка батарейного отсека. 5. Приемный объектив. 6. Лазерная апертура. 7. Функция области. 8. Индикатор измерений. 9. Плюс значок функции. 10. Значок аккумулятора. 11. Основное чтение.

RO 1. LCD. 2. Porniți/Începeți măsurătoarea. 3. Oprirea cotei inițiale/alimentării. 4. Capac compartiment baterie. 5. Lentilă de recepție. 6. Orificiu de emitere a fasciculului laser. 7. Funcție de zonă. 8. Pictogramă de referință pentru măsurătoare. 9. Plus pictogramă funcție. 10. Baterii pictogramă. 11. Linia principală.

ES 1. Pantalla LCD. 2. Encendido/inicio de medición. 3. Cambio de datos/apagado. 4. Cubierta del compartimento de las pilas. 5. Lente receptora. 6. Orificio de emisión del láser. 7. Función de área. 8. Icono de referencia de medición. 9. Icono de función adicional. 10. Icono de Pilas. 11. Línea principal.

PT 1. LCD. 2. Ligar/iniciar medição. 3. Alternar entre dados/desligar. 4. Tampa do compartimento da pilha. 5. Lentes recetoras. 6. Orificio de emissão do laser. 7. Função de área. 8. Ícone de referência da medição. 9. Ícone de função mais. 10. Ícone de Pilhas. 11. Linha principal

TR 1. LCD. 2. Çalıştırma/ölçüme başlama. 3. Veri değiştirme/kapatma. 4. Pili bölmesi kapağı. 5. Alıcı mercek. 6. Lazer yayma deliği. 7. Alan fonksiyonu. 8. Ölçüm referansı simgesi. 9. Artı işlev simgesi. 10. Pili simgesi. 11. Ana.



EN Use FR Utilisation PL Użytkowanie DE Benutzung RU Использование
 NO Utilizare ES Uso PT Utilização TR Kullanım

Before you start

01 General laser safety warnings



IMPORTANT:

- Please read this instruction manual carefully before using the product, and familiarise yourself with the operation, adjustments, and functions of the various switches.
- Consider and follow the safety and operating instructions in order to avoid possible risks and hazards.
- Keep these instructions for future use. If the product is passed on to a third party then these instructions must be included.



WARNING! Danger of permanent eye injury!

- Laser radiation! Do not stare into beam.
- Class II laser product.



WARNING!

- DO NOT operate the tool around children or pets, this product is not a toy and is not intended for use by children.
- DO NOT remove or destroy any label appearing on this instrument.
- DO NOT stare directly at the laser beam, as this can cause blindness. Only turn the laser ON when being used.
- DO NOT place the tool in a position that may cause anyone to stare at the laser beam, whether intentionally or unintentionally, and ensure bystanders are aware of the dangers.
- DO NOT point the laser beam emitted by the instrument at people or animals
- DO NOT point the laser onto shiny or reflective surfaces such as glass or polished metals, as this could reflect the beam back at the operator or passers by.
- DO NOT attempt to modify the performance of this laser device in any way. This may result in a dangerous exposure to laser radiation.

**WARNING!**

- DO NOT attempt to repair or disassemble the laser-measuring tool. If unqualified persons attempt to repair this product, serious injury may occur. Any repair required on this laser product should be performed only by qualified service personnel.
- DO NOT operate the tool in explosive environments, such as in the presence of flammable liquids, gases or dusts. Sparks can be created in the tool which may ignite the dust or fumes.
- ALWAYS turn off the instrument whenever it is not in use. Failure to do so will increase the possibility of someone inadvertently looking directly at the laser beam.
- DO NOT use optical instruments with this product, as this will increase risk of injury to the eyes.
- DO NOT use laser viewing glasses as safety goggles, as they do not protect the eyes against laser radiation.
- DO NOT use parts or accessories that have been designed for use with other laser tools, as this could result in serious injury or loss of performance.
- The accuracy or performance of the instrument may be reduced if it is used beyond its designed range, or in strong lighting conditions.
- DO NOT expose the product to shock, continuous vibration or extreme hot or cold temperatures, as this could damage the tool and/or cause serious injury to the user.
- ALWAYS handle the laser product with care. Treat it as you would any other optical device such as a camera or binoculars, and DO NOT touch the lens directly.

02 To install batteries

1. This instrument requires 2 x 1.5V AAA/LR03 batteries (not included).
2. Remove the battery compartment cover.
3. Insert the batteries paying attention to the polarity (+/-) marked on the compartment and batteries.
4. Close the battery compartment cover.







CAUTION!



- ALWAYS turn off the instrument before replacing the batteries.
- ALWAYS remove the batteries if the instrument is not to be used for extended periods.
- ALWAYS use high quality batteries of the same brand, type and age.
- If the instrument does not work properly, or the low battery icon is displayed, replace the batteries immediately.
- DO NOT expose the batteries or instrument to extreme temperatures or direct heat source, as this can cause the batteries to leak.
- If the batteries should leak, remove them using a cloth and dispose of them according to local regulations. Clean any leaked battery acid avoiding any contact with skin, eyes & mouth.
- If any contact does occur, rinse affected areas immediately with fresh water and seek medical advice.

Functions and settings

01 Operation instructions

1. Press  to turn ON.
2. Press  to switch between "cumulative" and "area" modes, and to select front or rear datum measurement.
3. Press  &  together to switch between metric and imperial units.





In single measurement mode:

4. Press  to turn on the laser. The laser will turn off automatically after 20s if no measurement is taken.
5. Point the laser at the target and press  again to record the distance.
6. Repeat steps 4 & 5 to take the next measurement. The screen will display the current, and the 2 previous readings.
7. Press and hold  for approximately 2 seconds to enter continuous measurement mode.

In cumulative measurement mode:

8. Follow steps 4 & 5 to record the first measurement, and repeat for each subsequent reading. The screen will display the last total distance, the last measurement, and the new total distance.

In area measurement mode:

9. Press  to turn on the laser.
10. Point the laser at the first target and press  again to record the distance.
11. Point the laser at the second target and press  again to record the distance. The screen will display the 2 measurements and the total area.
12. Press and hold  to switch OFF. The device will switch off automatically after 5 minutes if no buttons are pressed.

Troubleshooting

Error code	Possible cause	Solutions
Err01	Reflected laser signal is too strong.	Change to another target or place a piece of white paper on the target.
Err03	Reflected laser signal is too weak.	
Err02	Measurement beyond the effective working range.	Measure within the effective working range.
Err06	Low battery.	Replace with new battery.

Cleaning

- To ensure the instrument operates at optimal performance it should be regularly cleaned.
- ALWAYS switch the instrument OFF before cleaning.
- The housing can be cleaned with a damp cloth, taking care that no water enters the product.
- DO NOT immerse the electrical/optical parts of the product in water or other liquids, and never hold it under running water.
- Any lenses can be cleaned using a cotton bud with a small amount of distilled water or alcohol.
- After cleaning, ensure that all parts dry properly before use.
- The product should be stored carefully, so that it is protected from dust and scratches.

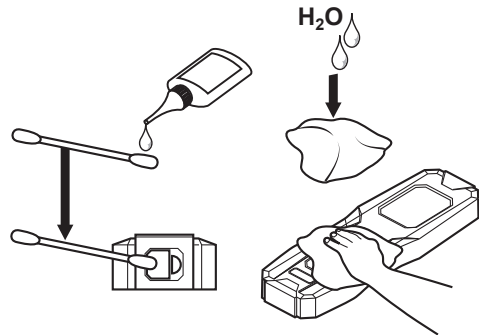

Technical data



IMPORTANT: Under adverse conditions (such as bright solar light outdoors or in the surrounding environment, weak reflection of the surface to be measured, and rough surface), use this instrument together with a target (which usually refers to a white wall or a piece of A4 paper); otherwise a big measurement error will be possible.

Recommended Operating Environment	Indoor
Measuring Range (typical)	0.05-20m
Measurement Accuracy (typical, standard deviation)	±2mm and increased by the value of 0.05mm/m.
Minimum Display Unit	1mm
Laser Class	2
Laser Type	Wavelength 620-670nm, maximum output power 1mW.
Instrument Auto-off Delay time	5 min
Laser Auto-off Delay Time	20 sec
Battery	2x 1.5V "AAA/LR03" batteries. (not included)
Working Temperature	10~40 °C
Storage Temperature	20~60 °C
Body size	113 x 45 x 26mm

Commercial guarantee

At Magnusson we take special care to select high quality materials and use manufacturing techniques that allow us to create ranges of products incorporating design and durability. That's why we offer a 5 year guarantee against manufacturing defects on our Laser Distance Measurer.

This product is guaranteed for 5 years from the date of purchase, if bought in store, or delivery, if bought online, for normal (non-professional or commercial) household use. You may only make a claim under this guarantee upon presentation of your sales receipt or purchase invoice. Please keep your proof of purchase in a safe place.

The guarantee covers product failures and malfunctions provided the Laser Distance Measurer was used for the purpose for which it is intended and subject to installation, cleaning, care and maintenance in accordance with standard practice and with the information contained above and in the user manual. This guarantee does not cover defects and damage caused by normal wear and tear of the Laser Distance Measurer and damage that could be the result of improper use, faulty installation or assembly, neglect, accident modification of the product. The guarantee is limited to parts recognised as defective. It does not, in any case, cover ancillary costs (movement, labour) and direct and indirect damage.

If the Laser Distance Measurer is defective during the guarantee period, then we reserve the right, at our discretion, to replace the defective Laser Distance Measurer with a product of equivalent quality and functionality or to provide a refund.







This guarantee only applies to the country of purchase or delivery and is not transferrable to any other countries. This guarantee is non-transferrable to any other person or product. Relevant local law will apply to this guarantee. This guarantee is in addition to and does not affect your statutory rights relating to faulty goods as a consumer.

Guarantee related queries should be addressed to a store affiliated with the distributor you purchased the Laser Distance Measurer from.

Distributor: B&Q plc, Chandlers Ford, Hants, SO53 3LE United Kingdom www.diy.com
SFD Limited, Trade House, Mead Avenue, Yeovil, BA22 8RT, United Kingdom

Recycling and disposal

Environmental protection: Discarded electrical products are recyclable and should not be discarded with the domestic waste. Please recycle where facilities exist, or check with your local authority or local store for recycling advice.

	The product complies with the applicable European directives and an evaluation method of conformity for these directives was done.
	Waste electrical products should not be disposed of with house hold waste. Please recycle where facilities exist check with your local authority or local store for recycling advice.
	It meets all the required technical regulations of the Customs Union of the Eurasian Economic Community.
yyWxx	Manufacturing date code; year of manufacturing (yy) and week of manufacturing (Wxx).
	Laser Radiation
	Class 2 Laser Product
	Do Not Stare Into The Beam



EN Use FR Utilisation PL Użytkowanie DE Benutzung RU Использование
 NO Utilizare ES Uso PT Utilização TR Kullanım

Avant de commencer

01 Avertissements de sécurité généraux à propos des lasers



IMPORTANT :

- Lire ce manuel d'instructions attentivement avant d'utiliser le produit, et se familiariser avec le fonctionnement, les réglages et les fonctions des différents commutateurs.
- Prendre en compte et suivre les instructions de sécurité et de fonctionnement afin d'éviter de potentiels risques et dangers.
- Conserver ces instructions pour une utilisation ultérieure. Si le produit est transmis à un tiers, ces instructions doivent être incluses.



AVERTISSEMENT! Risque de lésions oculaires permanentes!

- Rayonnement laser ! Ne pas fixer le faisceau du regard.
- Produit laser de classe II.



AVERTISSEMENT :

- NE PAS faire fonctionner l'outil en présence d'enfants ou d'animaux, ce produit n'est pas un jouet et n'est pas destiné aux enfants.
- NE PAS enlever ni détruite toute étiquette apparaissant sur cet instrument.
- NE PAS regarder directement le faisceau laser, ceci peut entraîner la cécité. ALLUMER le laser uniquement lorsqu'il est utilisé.
- NE PAS placer l'outil dans une position qui peut amener quelqu'un à regarder le faisceau laser intentionnellement ou non, et s'assurer que les personnes présentes sont conscientes des dangers.
- NE PAS diriger le faisceau laser émis par l'instrument vers des personnes ou des animaux.
- NE PAS pointer le laser sur des surfaces brillantes ou réfléchissantes comme le verre ou les métaux polis, car ils pourraient renvoyer le faisceau vers l'opérateur ou les personnes présentes.



AVERTISSEMENT :

- NE PAS essayer de modifier les performances de l'appareil laser de quelque façon que ce soit. Cela peut entraîner une exposition dangereuse au rayonnement laser.
- NE PAS essayer de réparer ou de démonter l'outil de mesure laser. Une personne non qualifiée essayant de réparer ce produit peut se blesser gravement. Toute réparation nécessaire sur ce produit laser doit être effectuée uniquement par un personnel qualifié.
- NE PAS faire fonctionner l'outil dans des environnements explosifs, par exemple en présence de liquides, de gaz ou de poussières inflammables. Des étincelles peuvent se former dans l'outil et peuvent enflammer les poussières ou les vapeurs.
- TOUJOURS éteindre l'instrument chaque fois qu'il n'est pas utilisé. Le non-respect de cette consigne accroît la possibilité que quelqu'un regarde directement le faisceau laser par inadvertance.
- NE PAS utiliser d'instruments optiques avec ce produit, cela augmente les risques de blessures oculaires.
- NE PAS utiliser de lunettes de protection laser en guise de lunettes de sécurité, car elles ne protègent pas les yeux des rayonnements laser.
- NE PAS utiliser de composants ou d'accessoires qui ont été conçus pour être utilisés avec d'autres outils laser, cela pourrait entraîner de graves blessures ou des performances réduites.
- L'exactitude ou la performance de l'instrument peut être réduite s'il est utilisé au-delà des spécifications, ou dans des conditions d'éclairage fort.
- NE PAS exposer le produit à des chocs, des vibrations continues ou un froid/une chaleur extrême, car cela pourrait endommager l'outil et/ou causer des blessures graves à l'utilisateur.
- TOUJOURS manipuler l'appareil laser avec soin. Le traiter comme tout autre appareil optique (appareil photo, jumelles) et NE PAS toucher la lentille directement.

02 Pour installer les piles

1. Cet instrument nécessite 2 piles 1,5 V AAA/LR03 (non fournies).
2. Retirer le couvercle du compartiment des piles.
3. Insérer les piles en prêtant attention à la polarité (+/-) indiquée sur le compartiment et les piles.
4. Fermer le couvercle du compartiment des piles.







ATTENTION :



- TOUJOURS éteindre l'instrument avant de remplacer les piles.
- TOUJOURS retirer les piles si l'instrument ne sera pas utilisé pendant de longues périodes.
- TOUJOURS utiliser des piles haute qualité des mêmes marque, type et âge.
- Si l'instrument ne fonctionne pas correctement, ou si l'icône de batterie faible s'affiche, remplacer immédiatement les piles.
- NE PAS exposer les piles ou l'instrument à des températures extrêmes ou à une source de chaleur directe, cela peut provoquer une fuite au niveau des piles.
- Si les piles fuient, les retirer à l'aide d'un chiffon et les mettre au rebut conformément à la réglementation locale. Nettoyer les fuites d'acide de batterie en évitant tout contact avec la peau, les yeux et la bouche.
- Si un contact se produit, rincer immédiatement les zones touchées avec de l'eau douce et consulter un spécialiste.

Fonctions et réglages

01 Consignes d'utilisation

1. Appuyer sur le  pour allumer l'appareil.
2. Appuyer sur le  pour basculer entre les modes « cumulatif » et « superficie », et sélectionner la mesure de données avant ou arrière
3. Appuyer simultanément sur les  et  pour basculer entre les unités métriques et anglo-saxonnes





Dans le mode de mesure unique :

4. Appuyer sur le  pour allumer le laser. Le laser s'éteint automatiquement après 20 secondes si aucune mesure n'est prise.
5. Pointer le laser sur la cible et appuyer de nouveau sur le  pour enregistrer la distance
6. Répéter les étapes 4 et 5 pour prendre la mesure suivante. L'écran affiche la valeur actuelle et les 2 mesures précédentes.
7. Appuyer sur le  et le maintenir enfoncé pendant environ 2 secondes pour entrer en mode de mesure en continu.

En mode de mesures cumulatives :

8. Suivre les étapes 4 et 5 pour enregistrer la première mesure, puis répéter pour toutes les valeurs suivantes. L'écran affiche la dernière distance totale, la dernière mesure et la nouvelle distance totale.

En mode de mesure de la superficie :

9. Appuyer sur le  pour allumer le laser.
10. Pointer le laser sur la cible et appuyer de nouveau sur le  pour enregistrer la distance.
11. Pointer le laser sur la deuxième cible et appuyer de nouveau sur le  pour enregistrer la distance. L'écran affiche les 2 mesures et la superficie totale.
12. Appuyer sur le  et le maintenir enfoncé pour la mise hors tension. L'appareil s'éteint automatiquement après 5 minutes si vous n'appuyez sur aucun bouton.

Dépannage

Code d'erreur	Cause possible	Solutions
Err01	Signal laser réfléchi trop fort.	Changer de cible ou placer une feuille blanche sur la cible.
Err03	Signal laser réfléchi trop faible.	
Err02	Mesure au-delà de la plage de fonctionnement efficace.	Mesurer dans la plage de fonctionnement efficace.
Err06	Batterie faible.	Remplacer les piles.

Nettoyage

- L'instrument doit être nettoyé régulièrement afin de fonctionner à un niveau optimal de performance.
- TOUJOURS mettre l'appareil HORS TENSION avant de le nettoyer.
- Il est possible de nettoyer le boîtier avec un chiffon humide, en prenant garde à ce que l'eau ne pénètre pas dans le produit.
- NE PAS immerger les composants électriques/optiques du produit dans de l'eau ou d'autres liquides, et ne jamais le maintenir sous l'eau courante.
- Les lentilles peuvent être nettoyées à l'aide d'un coton-tige avec un peu d'eau distillée ou un peu d'alcool.
- Après le nettoyage et avant utilisation, s'assurer que toutes les parties sèchent correctement.
- Le produit doit être conservé avec soin de façon à le protéger de la poussière et des rayures.

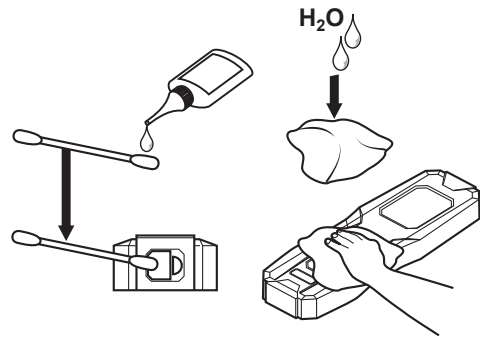

Données techniques



IMPORTANT : En conditions défavorables (telles qu'une lumière vive à l'extérieur ou dans le milieu environnant, une faible réflexion de la surface à mesurer ou une surface rugueuse), utiliser cet instrument avec une cible (constituée en général d'un mur blanc ou d'une feuille de papier A4). Vous risquez autrement une grande erreur de mesure.

Environnement d'utilisation recommandé	intérieur
Plage de mesure (normale)	0.05-20m
Précision de mesure (normale, écart standard)	±2 mm et augmenté par la valeur de 0,05 mm/m.
Unité d'affichage minimale	1mm
Classe de laser	2
Laser	Longueur d'onde de 620-670nm avec puissance laser ≤ 1mW.
Délai d'inactivation automatique de l'instrument	5 min
Délai d'inactivation automatique du laser	20 sec
Batterie	2x 1.5V "AAA/LR03" Piles. (non fournies)
Température de fonctionnement	10-40 °C
Température de stockage	20-60 °C
Taille de l'objet	113 x 45 x 26mm

Garantie commerciale

Chez Magnusson, nous veillons tout particulièrement à sélectionner des matériaux de haute qualité et à utiliser des techniques de fabrication qui nous permettent de créer des gammes de produits à la fois design et durables. Pour cette raison, nous offrons une garantie de 5 ans contre les défauts de fabrication de notre article, Télémètre laser.

Cet article est garanti pendant 5 ans à compter de la date d'achat, en cas d'achat en magasin, ou de la date de livraison, en cas d'achat sur Internet, pour une utilisation domestique normale (non commerciale, ni professionnelle). Toute réclamation dans le cadre de cette garantie se fera sur présentation du ticket de caisse ou de la facture d'achat. Veuillez conserver votre preuve d'achat dans un lieu sûr.

La garantie couvre les pannes et dysfonctionnements matériels à condition que l'article, Télémètre laser, ait été utilisé conformément à l'usage pour lequel il a été conçu et qu'il ait été installé, nettoyé et entretenu conformément aux règles standard et avec les informations présentes ci-dessus et dans le manuel d'utilisation. Cette garantie ne couvre pas les défauts et dommages causés par l'usure normale de l'article, Télémètre laser ni les dommages pouvant résulter d'une utilisation non conforme, d'une installation défectueuse ou d'une modification d'assemblage, liée à une négligence ou accidentelle. La garantie est limitée aux pièces reconnues défectueuses. Elle ne couvre en aucun cas les coûts auxiliaires (transport, main d'oeuvre) ni les dommages directs et indirects.

Si l'article Télémètre laser est défectueux au cours de la période de garantie, nous nous réservons le droit, à notre discrétion, de remplacer l'article Télémètre laser défectueux par un produit de qualité et de fonctionnalité équivalentes ou d'effectuer un remboursement.

La garantie ne s'applique qu'au pays dans lequel l'achat ou la livraison a été effectué(e) et n'est pas transférable à d'autres pays. La garantie n'est pas transférable à une autre personne ou à un autre produit. Cette garantie est soumise à la législation locale applicable. Cette garantie s'ajoute à vos droits statutaires concernant les biens de consommation défectueux, sans les affecter.

Toute demande au titre de la garantie doit être adressée à un magasin affilié au distributeur auprès duquel vous avez acheté l'article, Télémètre laser.

[Le distributeur auprès duquel vous avez acheté l'article, Télémètre laser, répond de tout défaut de conformité ou vice caché de l'article, Télémètre laser, conformément aux clauses suivantes :

Article L217-4 du Code de la consommation

Le vendeur doit livrer un bien conforme au contrat et répond des défauts de conformité existant lors de la livraison.

Il répond également des défauts de conformité résultant de l'emballage, des instructions de montage ou de l'installation lorsque celle-ci a été mise à sa charge par le contrat ou a été réalisée sous sa responsabilité.

Article L217-5 du Code de la consommation

Le bien est conforme au contrat :

1. S'il est propre à l'usage habituellement attendu d'un bien semblable et, le cas échéant :

- s'il correspond à la description donnée par le vendeur et possède les qualités que celui-ci a présentées à l'acheteur sous forme d'échantillon ou de modèle ;
- s'il présente les qualités qu'un acheteur peut légitimement attendre eu égard aux déclarations publiques faites par le vendeur, par le fabricant ou par son représentant, notamment dans la publicité ou sur l'étiquetage ;

2. Ou s'il présente les caractéristiques définies d'un commun accord par les parties ou est propre à tout usage spécial recherché par l'acheteur, porté à la connaissance du vendeur et que ce dernier a accepté.

Article L217-12 du Code de la consommation

Toute réclamation suite à un défaut de conformité est limitée à deux ans à compter de la livraison du bien.

Article L217-16 du Code de la consommation

Lorsque l'acheteur demande au vendeur, pendant le cours de la garantie commerciale qui lui a été consentie lors de l'acquisition ou de la réparation d'un bien meuble, une remise en état couverte par la garantie, toute période d'immobilisation d'au moins sept jours vient s'ajouter à la durée de la garantie qui reste à courir.

Cette période court à compter de la demande d'intervention de l'acheteur ou de la mise à disposition pour réparation du bien en cause, si cette mise à disposition est postérieure à la demande d'intervention.

Article 1641 du Code civil

Le vendeur est tenu de la garantie en cas de défauts cachés de la chose vendue qui la rendent impropre à l'usage auquel on la destine, ou qui diminuent tellement cet usage que l'acheteur ne l'aurait pas acquise, ou n'en aurait donné qu'un moindre prix, s'il les avait connus.





Article 1648 du Code civil



Toute réclamation résultant des vices cachés doit être faite par l'acheteur dans un délai de deux ans à compter de la découverte du vice.]

Distributeur : Castorama France C.S. 50101 Templemars 59637 Wattignies CEDEX www.castorama.fr ;
BRICO DÉPÔT 30-32 rue de la Tourelle 91310 Longpont-sur-Orge France www.bricodepot.com

Recyclage et mise au rebut

Protection de l'environnement : Les produits électriques mis au rebut sont recyclables et ne doivent pas être jetés avec les déchets domestiques. Les mettre à recycler dans des lieux appropriés, ou demander conseil à votre autorité locale ou magasin local.

	Le produit est conforme aux directives européennes en vigueur et une procédure d'évaluation de la conformité à ces directives a été effectuée.
	Les produits électriques usagés ne doivent pas être éliminés avec les déchets ménagers. Les mettre à recycler dans des lieux appropriés ou se renseigner auprès des autorités locales ou de votre magasin pour connaître les conseils de recyclage.
	Conforme à toutes les réglementations techniques en vigueur de l'Union douanière de la Communauté économique eurasiatique.
	Code de date de fabrication ; année de fabrication (yy) et semaine de fabrication (Wxx).

	Rayonnement laser
	Produit laser de classe II
	Ne pas fixer le faisceau du regard



EN Use FR Utilisation PL **Użytkowanie** DE Benutzung RU Использование
 NO Utilizare ES Uso PT Utilização SV Kullanim

Przed rozpoczęciem użytkowania

01 Ogólne ostrzeżenia dotyczące pracy z laserem



WAŻNE:

- Prosimy o uważne przeczytanie niniejszej instrukcji obsługi przed użyciem produktu oraz zapoznanie się z działaniem, regulacjami i funkcjami różnych przełączników.
- Należy zapoznać się z instrukcjami obsługi oraz bezpieczeństwa i postępować zgodnie z nimi w celu uniknięcia ewentualnych zagrożeń i niebezpieczeństw.
- Instrukcję należy zachować do wykorzystania w przyszłości. Jeśli produkt jest przekazywany stronie trzeciej, należy dołączyć do niego tę instrukcję.



OSTRZEŻENIE! Niebezpieczeństwo trwałego uszkodzenia wzroku!

- Promieniowanie laserowe! Nie wolno patrzeć na wiązkę światła.
- Produkt laserowy klasy II.



OSTRZEŻENIE!

- **NIE UŻYWAĆ** narzędzia w pobliżu dzieci lub zwierząt; produkt ten nie jest zabawką i nie jest przeznaczony do użytku przez dzieci.
- **NIE WOLNO** usuwać ani niszczyć jakichkolwiek etykiet umieszczonych na narzędziu.
- **NIE WOLNO** patrzeć bezpośrednio na wiązkę lasera, gdyż może to spowodować ślepotę. Laser włączać tylko wówczas, kiedy ma on zostać użyty.
- **NIE WOLNO** stawiać narzędzia w miejscu, w którym wiązka lasera może być widoczna dla innej osoby, czy to umyślnie czy nieumyślnie. Osoby postronne muszą być świadome niebezpieczeństwa.
- **NIE WOLNO** kierować wiązki laserowej emitowanej przez narzędzie w stronę ludzi lub zwierząt.



OSTRZEŻENIE!

- NIE WOLNO kierować lasera na lśniące lub odblaskowe powierzchnie, takie jak szkło czy metale polerowane, gdyż mogą one odbijać światło z powrotem w stronę operatora lub osób postronnych.
- NIE WOLNO podejmować jakichkolwiek prób modyfikacji wydajności tego urządzenia laserowego. Może to spowodować niebezpieczeństwo narażenia na promieniowanie laserowe.
- NIE WOLNO podejmować prób naprawy lub demontażu narzędzia do pomiaru laserowego. Jeśli niewykwalifikowane osoby podejmują próby naprawy tego produktu, może to doprowadzić do poważnych obrażeń ciała. Wszelkie naprawy tego produktu laserowego powinny być wykonywane jedynie przez wykwalifikowany personel serwisowy.
- NIE WOLNO obsługiwać narzędzia w środowiskach zagrożonych wybuchem, na przykład w obecności łatwopalnych cieczy, gazów lub pyłów. W narzędziu mogą powstawać iskry, które mogą doprowadzić do zapalenia się pyłów i dymów.
- Należy ZAWSZE wyłączać narzędzie, gdy nie jest ono używane. Zaniechanie tego spowoduje zwiększenie ryzyka, że inna osoba przez przypadek spojrzy bezpośrednio w wiązkę lasera.
- NIE WOLNO używać przyrządów optycznych z tym produktem, ponieważ spowoduje to zwiększenie ryzyka urazu oczu.
- NIE WOLNO używać okularów do pracy z laserem jako okularów ochronnych, ponieważ nie chronią one oczu przed promieniowaniem laserowym.
- NIE WOLNO używać części ani akcesoriów, które zostały zaprojektowane do użytku z innymi narzędziami laserowymi, gdyż może to doprowadzić do poważnych obrażeń lub utraty wydajności.
- Dokładność lub wydajność tego narzędzia może zostać zmniejszona, jeżeli jest ono używane poza przewidzianym zakresem lub w warunkach silnego oświetlenia.
- NIE WOLNO narażać produktu na wstrząsy, ciągłe wibracje lub ekstremalnie wysoką lub niską temperaturę, gdyż może to doprowadzić do jego uszkodzenia i/ lub spowodować poważne obrażenia u użytkownika.
- Należy ZAWSZE ostrożnie używać produktu laserowego. Należy traktować to narzędzie jak każde inne urządzenie optyczne, takie jak kamera czy lornetka, i NIE wolno dotykać bezpośrednio obiektu.

02 Wkładanie baterii:

1. Narzędzie to wymaga baterii 2 x 1,5V AAA/LR03 (nabywane oddzielnie).
2. Zdjąć pokrywę komory baterii.
3. Włożyć baterie, zwracając uwagę na polaryzację (+/-) oznaczoną w komorze i na bateriach.
4. Zamknąć pokrywę komory baterii.







PRZESTROGA!



- ZAWSZE wyłączać narzędzie przed wymianą baterii.
- ZAWSZE wyjmować baterie, jeśli narzędzie nie będzie używane przez dłuższy czas.
- ZAWSZE używać wysokiej jakości baterii tej samej marki, typu i wieku.
- Jeśli narzędzie nie działa poprawnie lub wyświetlana jest ikona słabej baterii, natychmiast wymienić baterie.
- NIE NARAŻAĆ baterii lub narzędzia na działanie wysokich temperatur lub bezpośredniego źródła ciepła, gdyż może to doprowadzić do wycieku z baterii.
- Jeśli baterie wyciekają, wyjąć je przy użyciu szmatki i zutylizować zgodnie z lokalnymi przepisami. Usunąć kwas z wyciekających baterii, unikając wszelkiego kontaktu ze skórą, oczami i ustami.
- Jeśli dojdzie do kontaktu, przemyć takie obszary bezpośrednio świeżą wodą i zasięgnąć porady lekarza.

Funkcje i ustawienia

01 Instrukcja obsługi

1. Nacisnąć przycisk , aby włączyć zasilanie.
2. Nacisnąć przycisk , aby przełączać pomiędzy trybami „cumulative” (narastający) a „area” (obszar) oraz aby wybrać pomiar bazy przedniej lub tylnej
3. Nacisnąć jednocześnie przyciski  i , aby przełączać między jednostkami metrycznymi i imperialnymi





W trybie pomiaru ciągłego:

4. Nacisnąć przycisk , aby włączyć laser. Laser wyłącza się automatycznie po 20 s, jeśli w tym czasie nie zostanie wykonany żaden pomiar.
5. Skierować laser na punkt docelowy i ponownie nacisnąć przycisk , aby zarejestrować odległość
6. Powtórzyć kroki 4 i 5, aby wykonać następny pomiar. Na wyświetlaczu zostanie pokazany odczyt bieżący i 2 wcześniejsze.
7. Nacisnąć przycisk  i przytrzymać go przez około 2 sekundy, aby przejść do trybu pomiaru ciągłego.

W trybie pomiaru narastającego:

8. Postępować zgodnie z krokami 4 i 5, aby zarejestrować pierwszy pomiar i powtórzyć te czynności dla każdego kolejnego pomiaru. Na ekranie pojawi się ostatnia całkowita odległość, ostatni pomiar i nowa całkowita odległość.

W trybie pomiaru obszaru:

9. Nacisnąć przycisk , aby włączyć laser.
10. Skierować laser na pierwszy punkt docelowy i ponownie nacisnąć przycisk , aby zarejestrować odległość
11. Skierować laser na drugi punkt docelowy i ponownie nacisnąć przycisk , aby zarejestrować odległość. Na ekranie pojawią się 2 pomiary i całkowity obszar.
12. Nacisnąć i przytrzymać przycisk , aby wyłączyć. Urządzenie wyłącza się automatycznie po 5 minutach, jeśli w tym czasie nie zostanie naciśnięty żaden przycisk.

Rozwiązywanie problemów

Kod błędu	Możliwa przyczyna	Rozwiązanie
Err01	Odbity sygnał lasera jest zbyt silny.	Wybrać inny punkt docelowy lub umieścić na punkcie docelowym białą kartkę papieru.
Err03	Odbity sygnał lasera jest zbyt słaby.	
Err02	Pomiar wykracza poza skuteczny zakres roboczy.	Wykonać pomiar w skutecznym zakresie roboczym.
Err06	Niskie napięcie baterii.	Wymienić baterie.

Czyszczenie

- Aby zapewnić działanie narzędzia z optymalną wydajnością, należy je regularnie czyścić.
- **ZAWSZE** wyłączać narzędzie przed czyszczeniem.
- Obudowę można czyścić wilgotną szmatką, zwracając uwagę, aby woda nie dostawała się do produktu.
- **NIE WOLNO ZANURZAĆ** części elektrycznych lub optycznych produktu w wodzie lub innych cieczach; nigdy nie trzymać ich pod bieżącą wodą.
- Soczewki mogą być czyszczone za pomocą patyczka kosmetycznego z niewielką ilością wody destylowanej lub alkoholu.
- Po oczyszczeniu upewnić się przed użyciem, że wszystkie części dobrze wyschły.
- Produkt powinien być przechowywany z należytą ostrożnością, aby był chroniony przed kurzem i zarysowaniami.

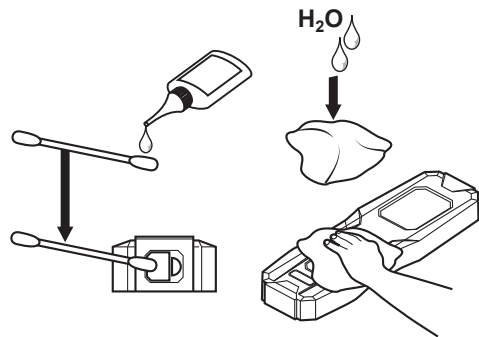

Dane techniczne



WAŻNE: W niedogodnych warunkach (takich jak ostre światło słoneczne na zewnątrz lub w bliskim otoczeniu, w przypadku gdy mierzona powierzchnia słabo odbija promienie i jest chropowata), należy używać tego urządzenia wraz z punktem docelowym (który zwykle odnosi się do białej ściany lub kartki papieru formatu A4); w przeciwnym razie może wystąpić duży błąd pomiaru.

Zalecane środowisko robocze	W pomieszczeniach
Zakres pomiarowy (typowy)	0.05-20m
Dokładność pomiaru (typowa, odchylenie standardowe)	±2 mm plus 0,05 mm/m
Minimalna wyświetlana jednostka	1mm
Klasa lasera	2
Lasera	Długość fali 620-670nm, moc lasera ≤1 mW
Czas zwłoki przed automatycznym wyłączeniem przyrządu	5 min
Czas zwłoki przed automatycznym wyłączeniem lasera	20 sec
Bateria	2x 1.5V "AAA/LR03" Baterie. (nabywane oddzielnie)
Temperatura robocza	10~40 °C
Temperatura przechowywania	20~60 °C
Wymiary obudowy	113 x 45 x 26mm

Gwarancja

Firma Magnusson przykłada szczególną wagę do tego, aby wybierać materiały wysokiej jakości i stosować techniki produkcyjne, które umożliwiają tworzenie wytrzymałych, a zarazem atrakcyjnych produktów. Dlatego też oferujemy 5 lat gwarancję obejmującą wady produkcyjne na produkt Dalmierz laserowy.

Ten produkt jest objęty gwarancją przez 5 lat od daty zakupu (zakup w sklepie) lub dostawy (zakup przez internet) w przypadku normalnego (nieprofesjonalnego) użytku domowego. W ramach tej gwarancji użytkownik może dokonać zgłoszenia reklamacyjnego wyłącznie po przedstawieniu paragonu lub faktury. Dowód zakupu należy przechowywać w bezpiecznym miejscu.

Gwarancja obejmuje awarie i usterki produktu, pod warunkiem że Dalmierz laserowy wykorzystywano zgodnie z przeznaczeniem oraz że produkt ten był zamontowany, czyszczony, utrzymywany w dobrym stanie technicznym i konserwowany zgodnie ze standardową praktyką i informacjami zamieszczonymi powyżej oraz zawartymi w instrukcji obsługi. Ta gwarancja nie obejmuje wad i uszkodzeń wynikających z normalnego zużycia Dalmierz laserowy oraz uszkodzeń będących skutkiem niewłaściwego stosowania, montażu lub złożenia, a także zaniedbania, wypadku i modyfikacji produktu. Gwarancja obejmuje tylko wadliwe części. Nie obejmuje ona w żadnym wypadku kosztów manipulacyjnych (przenoszenie, robocizna) oraz pośrednich i bezpośrednich uszkodzeń.

W przypadku wykrycia wad produktu Dalmierz laserowy w trakcie trwania gwarancji zastrzegamy sobie prawo, według własnego uznania, do wymiany wadliwego Dalmierz laserowy na inny produkt o takiej samej jakości i funkcjonalności lub zwrotu pieniędzy.







Niniejsza gwarancja obowiązuje wyłącznie w kraju zakupu lub dostawy i nie podlega przeniesieniu do żadnego innego kraju. Niniejsza gwarancja nie podlega przeniesieniu na jakąkolwiek inną osobę lub produkt. W przypadku niniejszej gwarancji zastosowanie ma odpowiednie prawo lokalne. Niniejsza gwarancja jest dokumentem dodatkowym, który nie ma wpływu na ustawowe prawa konsumenta w zakresie uszkodzonych towarów.

Pytania związane z gwarancją należy kierować do sklepu współpracującego z dystrybutorem, w którym zakupiono Dalmierz laserowy.

Dystrybutor: Castorama Polska Sp. z o.o. ul. Krakowiaków 78, 02-255 Warszawa www.castorama.pl

Recykling i utylizacja

Ochrona środowiska: Zużyte produkty elektryczne są utylizowane i nie powinny być wyrzucane wraz z odpadami domowymi. Prosimy o przekazanie do recyklingu do odpowiednich zakładów lub skontaktowanie się z lokalnymi władzami lub sklepem w celu uzyskania porady dotyczącej recyklingu.

	<p>Produkt jest zgodny z odpowiednimi dyrektywami europejskimi oraz z zastosowaną metodą oceny zgodności z tymi dyrektywami.</p>
	<p>Zużytych produktów elektrycznych nie wolno wyrzucać wraz z odpadami komunalnymi. Należy przekazać je do odpowiednich zakładów zajmujących się recyklingiem. Informacje dotyczące recyklingu można uzyskać w odpowiednim urzędzie lokalnym lub w punkcie sprzedaży.</p>
	<p>Spełnia wszystkie wymogi przepisów technicznych unii celnej Euroazjatyckiej Wspólnoty Gospodarczej.</p>
<p>yyWxx</p>	<p>Kod daty produkcji: rok (yy) oraz tydzień (Wxx) produkcji</p>
	<p>Promieniowanie laserowe!</p>
	<p>Produkt laserowy klasy II</p>
	<p>Nie wolno patrzeć na wiązkę światła</p>



Use Utilisation Użytkowanie **Benutzung** Использование
 Utilizare Uso Utilização Kullanım

Bevor Sie beginnen

01 Allgemeine Lasersicherheitswarnungen



WICHTIG:

- Bitte lesen Sie diese Bedienungsanleitung sorgfältig durch, bevor Sie das Produkt verwenden, und machen Sie sich mit dem Betrieb, den Einstellungen und den Funktionen der verschiedenen Schalter vertraut.
- Beachten Sie die Sicherheitshinweise und die Bedienungsanleitungen im Hinblick auf mögliche Risiken und Gefahren.
- Bewahren Sie diese Anleitungen zur zukünftigen Verwendung auf. Wenn das Produkt an Dritte weitergegeben wird, müssen diese Anleitungen ebenfalls weitergegeben werden.



WARNUNG! Gefahr von dauerhaften Augenschäden!

- Laserstrahlung! Blicken Sie nicht direkt in den Strahl.
- Laserprodukt der Klasse II.



WARNUNG!

- Verwenden Sie das Werkzeug NIEMALS in der Nähe von Kindern oder Haustieren. Dieses Produkt ist kein Spielzeug und darf nicht in die Hände von Kindern gelangen.
- Entfernen bzw. zerstören Sie NIEMALS den Warnaufkleber auf diesem Instrument.
- Blicken Sie NICHT direkt in den Strahl, da dies zur Erblindung führen kann. Schalten Sie den Laser nur EIN, wenn er verwendet wird.
- Stellen Sie das Werkzeug NIEMALS so auf, dass Personen – weder absichtlich noch unabsichtlich – in den Laserstrahl blicken können. Stellen Sie sicher, dass Personen in der Nähe sich dieser Gefahren bewusst sind.
- Richten Sie den Laserstrahl des Instruments NIEMALS auf Menschen oder Tiere.



WARNUNG!

- Richten Sie den Laser NIEMALS auf glänzende oder reflektierende Oberflächen wie Glas oder polierte Metalle, weil der Strahl ggf. zurück zum Bediener oder Personen in der Nähe reflektiert wird.
- Versuchen Sie NIEMALS, die Leistung dieses Lasers in irgendeiner Weise zu verändern. Dies kann zu gefährlicher Laserstrahlungsexposition führen.
- Versuchen Sie NIEMALS, das Laser-Messwerkzeug zu reparieren oder es zu demontieren. Wenn nicht qualifizierte Personen versuchen, dieses Produkt zu reparieren, besteht die Gefahr schwerer Verletzungen. Notwendige Reparaturen dieses Laserprodukts müssen qualifiziertem Wartungspersonal vorbehalten sein.
- Arbeiten Sie mit dem Werkzeug nicht in explosionsgefährdeten Umgebungen, in denen sich brennbare Flüssigkeiten, Gase oder Stäube befinden. Die vom Werkzeug erzeugten Funken können Staub oder Dämpfe entzünden.
- Schalten Sie das Instrument immer AUS, wenn es nicht verwendet wird. Sonst besteht die Gefahr, dass Dritte unabsichtlich direkt in den Laserstrahl blicken.
- Verwenden Sie NIEMALS optische Instrumente mit diesem Produkt, da sich so die Gefahr von Augenverletzungen vergrößert.
- Verwenden Sie Lasersichtbrillen NIEMALS als Schutzbrille, da diese die Augen nicht vor Laserstrahlen schützen.
- Verwenden Sie NIEMALS Teile oder Zubehör, die bzw. das für andere Laserwerkzeuge entwickelt wurden, da sonst die Gefahr von schweren Verletzungen oder von Leistungsverlust besteht.
- Die Genauigkeit und die Leistung des Instruments kann beeinträchtigt werden, wenn es abweichend von seinem Bestimmungszweck oder unter sehr hellen Lichtverhältnissen verwendet wird.
- Setzen Sie das Produkt NIEMALS Schlägen, kontinuierlichen Vibrationen oder extrem heißen oder kalten Temperaturen aus, da dies das Werkzeug beschädigen kann und/oder Verletzungsgefahr besteht.
- Behandeln Sie das Laserprodukt IMMER mit Sorgfalt. Handhaben Sie es genauso wie jedes andere optische Instrument, beispielsweise eine Kamera oder ein Fernglas, und berühren Sie die Linse NIEMALS direkt.

02 Einlegen der Batterien

1. Dieses Instrument benötigt 2 x 1,5-V-AAA/LR03-Batterien (nicht beiliegend).
2. Entfernen Sie die Abdeckung des Batteriefachs.
3. Legen Sie die Batterien ein und beachten Sie die Polaritätsmarkierungen (+/-) auf dem Fach und den Batterien.
4. Schließen Sie die Abdeckung des Batteriefachs.







ACHTUNG!



- Schalten Sie das Instrument vor dem Wechseln der Batterien **IMMER** aus.
- Nehmen Sie die Batterien **IMMER** heraus, wenn das Instrument über längere Zeiträume nicht verwendet wird.
- Verwenden Sie **IMMER** hochwertige Batterien der gleichen Marke, des gleichen Typs und Alters.
- Wechseln Sie die Batterien unverzüglich, wenn das Instrument nicht ordnungsgemäß funktioniert oder das Symbol für eine schwache Batterie angezeigt wird.
- Setzen Sie die Batterien oder das Instrument **NIEMALS** extremen Temperaturen oder direkten Wärmequellen aus, weil die Batterien ggf. auslaufen können.
- Nehmen Sie undichte Batterien mithilfe eines Tuchs heraus und entsorgen Sie sie gemäß den lokal geltenden Vorschriften. Entfernen Sie ausgelaufene Batteriesäure und vermeiden Sie den Kontakt mit Haut, Augen und Mund.
- Spülen Sie bei Kontakt die betroffenen Stellen sofort mit klarem Wasser ab und konsultieren Sie einen Arzt.

Funktionen und Einstellungen

01 Bedienungsanweisungen

1. Drücken Sie zum Einschalten die .
2. Drücken Sie die , um zwischen den Modi „kumulativ“ und „Fläche“ umzuschalten und wählen Sie die Messung mit vorderer oder hinterer Bezugshöhe.
3. Drücken Sie die  und  gleichzeitig, um zwischen metrischen und imperialen Einheiten umzuschalten.





Im Modus Einzelmessung:

4. Drücken Sie zum Einschalten des Lasers die . Der Laser schaltet sich nach 20 s automatisch aus, wenn keine Messung vorgenommen wird.
5. Richten Sie den Laser auf das Ziel aus und drücken Sie die  erneut, um die Entfernung zu speichern.
6. Wiederholen Sie die Schritte 4 und 5, um die nächste Messung vorzunehmen. Auf dem Display werden der aktuelle und die beiden vorherigen Messwerte angezeigt.
7. Halten Sie die  etwa 2 Sekunden lang gedrückt, um in den Modus Kontinuierliche Messung zu wechseln.

Beachten Sie im Modus Kumulative Messung Folgendes:

8. Befolgen Sie bei der Aufzeichnung der ersten Messung die Schritte 4 und 5 und wiederholen Sie sie bei jeder weiteren Messung. Auf dem Display werden die letzte gesamte Entfernung, der letzte Messwert und die neue gesamte Entfernung angezeigt.

Beachten Sie im Modus Flächenmessung Folgendes:

9. Drücken Sie zum Einschalten des Lasers die .
10. Richten Sie den Laser auf das erste Ziel aus und drücken Sie die  erneut, um die Entfernung zu speichern.
11. Richten Sie den Laser auf das zweite Ziel aus und drücken Sie die  erneut, um die Entfernung zu speichern. Auf dem Display werden die 2 Messwerte und die Gesamtfläche angezeigt.
12. Drücken Sie zum Ausschalten die . Der Laser schaltet sich nach 5 Minuten automatisch aus, wenn keine Tasten gedrückt werden.

Fehlerbehebung

Fehlercode	Mögliche Ursache	Lösungen
Err01	Reflektiertes Lasersignal ist zu stark.	Wählen Sie ein anderes Ziel aus oder bringen Sie ein weißes Stück Papier auf dem Ziel an.
Err03	Reflektiertes Lasersignal ist zu schwach.	
Err02	Messung außerhalb des effektiven Arbeitsbereichs.	Nehmen Sie die Messung innerhalb des effektiven Arbeitsbereichs vor.
Err06	Schwache Batterie.	Neue Batterien einsetzen.

Reinigung

- Um die optimale Leistung des Instruments sicherzustellen, muss es regelmäßig gereinigt werden.
- Schalten Sie das Instrument vor dem Reinigen **IMMER AUS**.
- Das Gehäuse kann mit einem angefeuchteten Tuch gereinigt werden. Es ist darauf zu achten, dass kein Wasser in das Produkt eindringt.
- Tauchen Sie die elektrischen/optischen Teile des Produkts **NIEMALS** in Wasser oder andere Flüssigkeiten und halten Sie es niemals unter fließendes Wasser.
- Die Linsen können mit einem Wattestäbchen mit einer kleinen Menge destilliertem Wasser oder Alkohol gereinigt werden.
- Vergewissern Sie sich, dass alle Teile nach der Reinigung vor dem weiteren Gebrauch trocken sind.
- Das Produkt muss sorgfältig aufbewahrt werden, so dass es vor Staub und Kratzern geschützt ist.

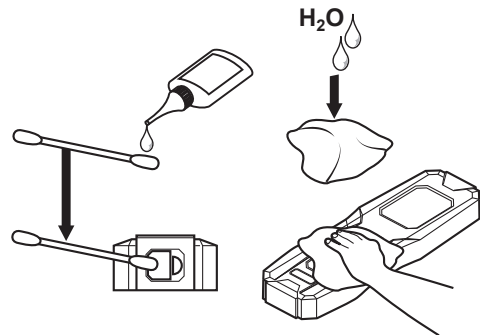

Technische Daten



WICHTIG: Verwenden Sie dieses Messgerät unter schwierigen Bedingungen (beispielsweise bei hellem Sonnenlicht in Außenbereichen oder in der Umgebung, bei schwacher Reflexion der zu messenden Oberfläche und bei rauer Oberfläche) bitte zusammen mit einem Ziel (damit ist in der Regel eine weiße Wand oder eine weiße DIN-A4-Seite gemeint); anderenfalls kann es zu beträchtlichen Messfehlern kommen.

Empfohlene Betriebsumgebung	Innenbereich
Messbereich (typischerweise)	0.05-20m
Messgenauigkeit (typischerweise, Standardabweichung)	±2 mm zzgl. 0,05 mm/m
Minimale Anzeigeeinheit	1mm
Laser-Klasse	2
Laser	Wellenlänge 620-670nm mit Laserleistung ≤ 1 mW
Automatische Ausschaltverzögerungszeit des Geräts	5 min
Automatische Ausschaltverzögerungszeit des Lasers	20 sec
Batterie	2x 1.5V "AAA/LR03" Batterien. (nicht beiliegend)
Betriebstemperatur	10~40 °C
Lagertemperatur	20~60 °C
Produktgröße	113 x 45 x 26mm

Kommerzielle Garantie

Bei Magnusson legen wir besonderen Wert auf qualitativ hochwertige Materialien und Herstellungsmethoden, mit denen wir Produktreihen erstellen können, die durch Design und Haltbarkeit hervorstechen. Daher gewähren wir 5 Jahre Garantie auf Fertigungsmängel an unseren Laser-Abstandsmessgerät.

Dieses Produkt verfügt über eine Garantie von 5 Jahre ab Kaufdatum, wenn es im Laden gekauft wurde, oder ab Lieferdatum, wenn es online gekauft wurde und für den normalen (nicht gewerbsmäßigen oder kommerziellen) Hausgebrauch verwendet wird. Sie können Garantieansprüche nur gegen Vorlage des Kaufbelegs oder der Rechnung geltend machen. Bewahren Sie den Kaufbeleg bitte an einem sicheren Ort auf.

Die Garantie deckt Produktversagen und -fehlfunktionen ab, vorausgesetzt Laser-Abstandsmessgerät wurde für seinen vorgesehenen Zweck verwendet. Zudem unterliegt sie den im Benutzerhandbuch und obenstehend angegebenen Informationen sowie der Standardpraxis zu Installation, Reinigung, Pflege und Wartung. Diese Garantie gilt nicht für Defekte und Schäden, die durch normalen Verschleiß von Laser-Abstandsmessgerät sowie aus unsachgemäßer Verwendung, inkorrekt Installation oder Montage, Nachlässigkeit, Unfällen, Produktmodifikationen entstanden sind. Die Garantie beschränkt sich auf die als mangelhaft anerkannten Teile. Sie deckt in keinem Fall Nebenkosten (Positionswechsel, Arbeitszeit) sowie direkte und indirekte Schäden ab.

Wenn der/die/das Laser-Abstandsmessgerät während der Garantiezeit Fehler aufweist, dann behalten wir uns das Recht vor, nach eigenem Ermessen den defekten Laser-Abstandsmessgerät gegen ein Produkt gleicher Qualität und Funktionalität auszutauschen oder eine Erstattung anzubieten.

Diese Garantie gilt nur für das Land, in dem der Einkauf oder die Lieferung stattgefunden hat und ist nicht auf andere Länder übertragbar. Diese Garantie ist nicht auf andere Personen oder Produkte übertragbar. Für diese Garantie gelten die entsprechenden örtlichen Gesetze. Diese Garantie ist eine Ergänzung der gesetzlichen Rechte, die Sie als Verbraucher in Bezug auf fehlerhafte Produkte haben und beeinträchtigt sie in keiner Weise.

Fragen im Zusammenhang mit der Garantie sollten an ein an den Händler angegliedertes Geschäft gestellt werden, bei dem Sie der/die/das Laser-Abstandsmessgerät gekauft haben.

Haben Sie Laser-Abstandsmessgerät im Geschäft gekauft, ist der Händler haftbar, wenn das Produkt gemäß (§ 312a (2) Absatz 1, 3 BGB, Art. 246 (1) (5) Einführungsgesetz zum Bürgerlichen Gesetzbuche – „EGBGB“) defekt ist. Haben Sie

Laser-Abstandsmessgerät online gekauft, ist der Händler haftbar, wenn das Produkt gemäß (Art. 246a 1 (1) Absatz 1 (8) Einführungsgesetz zum Bürgerlichen Gesetzbuche – „EGBGB“) defekt ist.

Händler: Screwfix Direct Limited Mühlheimer Straße 153 63075 Offenbach/Main www.screwfix.de

Recycling und Entsorgung

Umweltschutz: Ausgemusterte elektrische Produkte sind wiederverwertbar und dürfen nicht mit dem Hausmüll entsorgt werden. Recyceln Sie die Produkte in den entsprechenden Anlagen bzw. wenden Sie sich bezüglich Angaben zum Recycling an die zuständige Behörde oder Ihren Händler.

	Das Produkt entspricht den geltenden europäischen Richtlinien und es wurde ein Bewertungsverfahren zur Konformität mit diesen Richtlinien durchgeführt.
	Elektrische Altgeräte dürfen nicht im Hausmüll entsorgt werden. Recyceln Sie die Produkte in den entsprechenden Anlagen bzw. wenden Sie sich bezüglich Angaben zum Recycling an die zuständige Behörde oder Ihren Händler.
	Das Produkt erfüllt die Bestimmungen der Zollunion der Eurasischen Wirtschaftsgemeinschaft.
yyWxx	Code für Herstellungsdatum; Herstellungsjahr (yy) und Herstellungswoche (Wxx).
	Laserstrahlung!
	Laserprodukt der Klasse II.
	Blicken Sie nicht direkt in den Strahl.



EN Use FR Utilisation PL Użytkowanie DE Benutzung RU Использование
 NO Utilizare ES Uso PT Utilização SV Kullanim

Перед началом эксплуатации

01 Общие предупреждения по безопасности при работе с лазерами.



ВАЖНАЯ ИНФОРМАЦИЯ:

- Перед началом эксплуатации прибора внимательно ознакомьтесь с данным руководством по эксплуатации, а также с работой, выполнением настроек и функциями различных переключателей.
- Во избежание возможных рисков и опасностей следуйте инструкциям по безопасности и эксплуатации.
- Сохраняйте данные инструкции для дальнейшего использования. При передаче прибора третьей стороне необходимо предоставить данную инструкцию новому владельцу.



ПРЕДУПРЕЖДЕНИЕ! Предупреждение опасность потери зрения!

- Лазерное излучение! Запрещается смотреть на лазерный луч.
- Лазерный прибор II класса.



ПРЕДУПРЕЖДЕНИЕ!

- НЕ РАБОТАЙТЕ с прибором, если рядом находятся дети или животные, и не разрешайте детям играть с ним.
- НЕ УДАЛЯЙТЕ и не снимайте любые этикетки на приборе.
- НЕ СМОТРИТЕ непосредственно на лазерный луч, так как это может привести к слепоте. ВКЛЮЧАЙТЕ лазер только во время использования.
- НЕ УСТАНОВЛИВАЙТЕ прибор в положение, при котором кто-либо может смотреть на лазерный луч намеренно или ненамеренно. Предупредите окружающих об опасности.
- НЕ НАПРАВЛЯЙТЕ лазерный луч на людей и животных.
- НЕ НАПРАВЛЯЙТЕ лазерный луч на блестящие, светоотражающие поверхности (например, стекло или полированный металл): отполированная поверхность может отразить луч обратно в человека, работающего с прибором, или прохожего.



ПРЕДУПРЕЖДЕНИЕ!

- НЕ ПЫТАЙТЕСЬ модифицировать лазерный прибор. Это может привести к опасному лазерному излучению.
- НЕ ПЫТАЙТЕСЬ отремонтировать или разобрать лазерный измерительный прибор. Ремонт данного прибора неквалифицированным специалистом может привести к серьезным травмам. Ремонт данного лазерного прибора должен выполнять только квалифицированный специалист.
- НЕ ИСПОЛЬЗУЙТЕ прибор во взрывоопасной среде, например при наличии горючих жидкостей, газов или пыли. Во время работы с прибором могут возникнуть искры, вызывающие воспламенение пыли или паров.
- ВСЕГДА выключайте прибор после использования. В противном случае возрастает вероятность прямого воздействия лазерного излучения на глаза.
- НЕ ИСПОЛЬЗУЙТЕ совместно с другими оптическими приборами, так как это повышает риск получения травмы глаз.
- НЕ ИСПОЛЬЗУЙТЕ очки для работы с лазерными приборами, так как они не защищают глаза от лазерного излучения.
- НЕ ИСПОЛЬЗУЙТЕ части и комплектующие от других лазерных приборов, это может привести к серьезным травмам и ухудшению рабочих характеристик.
- Точность и производительность прибора могут ухудшиться при измерении длины, для которой он не предназначен, а также вблизи источников яркого света.
- НЕ ПОДВЕРГАЙТЕ прибор падениям, продолжительной вибрации, экстремально высоким или низким температурам, так как это может привести к его поломке и/или к травмам пользователя.
- ВСЕГДА обращайтесь с лазерным прибором с осторожностью. Обращайтесь с данным прибором как с другими оптическими устройствами, например с камерой или биноклем. НЕ КАСАЙТЕСЬ линз.

02 Установка батареек

1. Для прибора требуются 2 батарейки типа AAA 1,5 В/LR03 (приобретаются отдельно).
2. Снимите крышку батарейного отсека.
3. При установке соблюдайте полярность: обозначения (+) и (-) указаны на батарейном отсеке и батарейках.
4. Закройте крышку батарейного отсека.







ВНИМАНИЕ!



- ВСЕГДА выключайте прибор перед заменой батареек.
- ВСЕГДА храните прибор без батареек, если он не используется в течение длительного времени.
- ВСЕГДА используйте качественные батарейки одного производителя, типа и даты изготовления.
- Если прибор не работает должным образом или индикатор заряда батареи показывает низкий уровень, немедленно замените батарейки.
- НЕ ПОДВЕРГАЙТЕ батарейки и прибор воздействию экстремальных температур и прямых солнечных лучей — это может привести к утечке электролита из батареек.
- При утечке электролита достаньте батарейки с помощью ткани и утилизируйте их в соответствии с местным законодательством. Очистите поверхность от электролита батареек, избегая попадания на кожу, в глаза и рот.
- При попадании немедленно промойте участки большим количеством чистой воды и обратитесь к врачу.

Функции и настройки

01 Инструкция по эксплуатации

1. Нажмите кнопку , чтобы включить прибор.
2. Нажмите кнопку , чтобы переключиться между измерением всей площади и одного участка, а также между измерением с передней и задней стороны.
3. Нажмите кнопки  и  одновременно, чтобы переключиться между метрическими единицами и английской системой мер.





В режиме одиночного измерения:

4. Нажмите кнопку , чтобы включить лазер. Если измерения не проводятся, лазер автоматически отключается через 20 секунд.
5. Направьте лазер на цель и снова нажмите кнопку , чтобы определить расстояние.
6. Повторите шаги 4 и 5, чтобы выполнить следующее измерение. На экране отображаются текущее и 2 предыдущих показания.
7. Нажмите и удерживайте кнопку  в течение приблизительно 2 секунд, чтобы активировать режим непрерывного измерения.

В режиме измерения всей площади:

8. Выполните действия 4 и 5, чтобы определить результаты первого измерения, и повторите их для каждого последующего измерения. На экране отображается последнее общее расстояние, результат последнего измерения и новое общее расстояние.

В режиме измерения участка:

9. Нажмите кнопку , чтобы включить лазер.
10. Направьте лазер на первую цель и снова нажмите кнопку , чтобы определить расстояние.
11. Направьте лазер на вторую цель и снова нажмите кнопку , чтобы определить расстояние. На экране отображаются результаты 2 измерений и общая площадь.
12. Нажмите и удерживайте кнопку , чтобы выключить прибор. Прибор автоматически выключится через 5 минут, если не нажимать кнопки.

Устранение неполадок

Код ошибки	Возможная причина	Решение
Err01	Отраженный сигнал лазера слишком сильный.	Выберите другую цель или поместите на цель кусок белой бумаги.
Err03	Отраженный сигнал лазера слишком слабый.	
Err02	Измерения выполняются за пределами эффективного рабочего диапазона.	Показание не выходит за эффективный рабочий диапазон.
Err06	Низкий заряд батареи.	Замените батареи.

Очистка

- Регулярно очищайте прибор во избежание неисправностей.
- **ВСЕГДА ВЫКЛЮЧАЙТЕ** прибор перед очисткой.
- Очищайте поверхность корпуса влажной тканью, избегая попадания воды внутрь прибора.
- **НЕ ПОГРУЖАЙТЕ** электрические/оптические части прибора в воду или другие жидкости, не мойте их под струей воды.
- Линзы можно очищать ватной палочкой с небольшим количеством дистиллированной воды или спирта.
- Перед использованием прибора убедитесь, что все его части полностью высохли после очистки.
- Храните прибор в чистом месте, не допускайте появления царапин на поверхности.

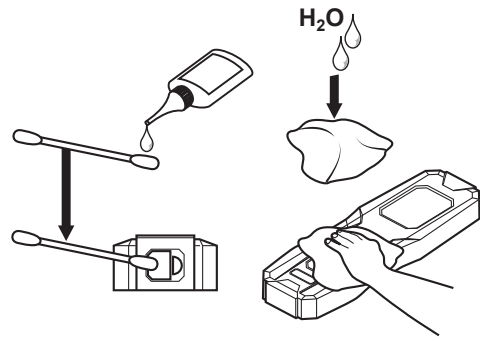

Технические данные



ВАЖНО: В неблагоприятных условиях (например, при ярком солнечном свете на улице или в помещении, если измеряемая поверхность шероховатая или обеспечивает слабое отражение) следует использовать данный инструмент вместе с мишенью (обычно это белая стена или бумага формата А4). В противном случае возможна серьезная погрешность в расчетах.

Рекомендованная рабочая среда	внутри помещений
Измерительный диапазон (стандартный)	0.05-20m
Точность измерения (средняя, стандартное отклонение)	±2 мм + увеличение на 0,05 мм/м.
Минимальная единица измерения	1mm
Класс лазера	2
лазера	Длина волны 620-670 нм при мощности лазера ≤1 мВт.
Время задержки автоматического выключения прибора	5 min
Время задержки автоматического выключения лазера	20 sec
Батарея	2x 1.5V "AAA/LR03" Батареи. (приобретаются отдельно)
Диапазон рабочих температур	10~40 °C
Температура хранения	20~60 °C
Размер прибора	113 x 45 x 26mm

Коммерческой гарантии

В Magnusson мы уделяем особое внимание выбору материалов высшего качества и используем технологии изготовления, которые позволяют нам создавать одинаково стильные и надежные товары. Поэтому Лазерный дальномер поставляется с 5 лет гарантией на производственный брак.

5 лет гарантия на продукт действует со дня приобретения в магазине, доставке или покупке онлайн для обычного (не профессионального или коммерческого) бытового использования. Заявление гарантийных требований возможно только при предъявлении чека или счета-фактуры. Храните документы, подтверждающие совершение покупки, в безопасном месте.

Гарантия распространяется на дефекты и неисправности продукта при условии, что Лазерный дальномер использовался по назначению и его установка, очистка и техническое обслуживание проводились в соответствии с принятыми нормами и информацией, которая содержится в руководстве пользователя. Гарантийное обслуживание не распространяется на дефекты и повреждения, вызванные естественным износом Лазерный дальномер, и на повреждения, которые могли возникнуть по причине ненадлежащего использования, неправильной установки или сборки, неосторожности, модификации продукта. Гарантия распространяется только на детали, признанные неисправными. Ни при каких условиях гарантия не покрывает дополнительные расходы (транспортировку, работы), а также прямые и косвенные убытки.

Если в течение гарантийного срока в Лазерный дальномер будет обнаружен дефект, мы оставляем за собой право заменить неисправный Лазерный дальномер на аналогичный по качеству и функциональности продукт или возместить денежные средства.

Настоящая гарантия действует только в стране приобретения или доставки изделия и не может быть передана в любую другую страну. Настоящая гарантия не может быть передана другому лицу или покрывать другое изделие. В отношении настоящей гарантии действует применимое местное законодательство. Настоящая гарантия дополняет и не влияет на ваши предусмотренные законом права потребителя в отношении неисправных продуктов.

По любым вопросам гарантии, необходимо обращаться в магазин дистрибьютора, у которого вы приобрели Лазерный дальномер.







Импортер: ООО "Касторама РУС" Дербеневская наб., дом 7, стр 8 Россия, Москва, 115114 www.castorama.ru

Изготовитель для России: Цзиньхуа Мака Текнолджи Ко., Лтд

Адрес: № 20 Юйгуй Роуд, Район комплексного строительства Чэнси, Юнкан, Чжэцзян, Китай

Переработка и утилизация

Защита окружающей среды: Вышедшие из строя электрические приборы подлежат вторичной переработке и должны быть утилизированы отдельно от бытовых отходов. Выполняйте утилизацию в специально предназначенных для этого местах. Для получения информации об утилизации обратитесь в местные органы управления или ближайшие магазины.

	<p>Изделие соответствует применимым европейским директивам (проведена оценка соответствия).</p>
	<p>Электротехнические изделия следует утилизировать отдельно от бытовых отходов. Выполняйте утилизацию в специально предназначенных для этого местах. Для получения информации об утилизации обратитесь в местные органы управления или ближайшие магазины.</p>
	<p>Изделие соответствует применимому техническому регламенту Таможенного союза Евразийского экономического сообщества.</p>
	<p>код даты изготовления: год изготовления (yy) и неделя изготовления (Wxx)</p>
	<p>Лазерное излучение!</p>
	<p>Лазерный прибор II класса.</p>
	<p>Запрещается смотреть на лазерный луч.</p>



EN Use FR Utilisation PL Użytkowanie DE Benutzung RU Использование
 RO Utilizare ES Uso PT Utilização TR Kullanım

Înainte de a începe

01 Avertismente de siguranță generale privind laserul



IMPORTANT:

- Vă rugăm să citiți cu atenție manualul de instrucțiuni înainte de utilizarea produsului și familiarizați-vă cu funcționarea, reglajele și funcțiile diverselor comutatoare.
- Luați în considerare și respectați instrucțiunile de funcționare pentru a împiedica riscurile și pericolele posibile.
- Păstrați aceste instrucțiuni pentru utilizare ulterioară. Dacă produsul este înmănat unei terțe părți, acesta trebuie însoțit de instrucțiuni.



AVERTISMENT! Pericol de rănire permanentă a ochilor!

- Radiație cu laser! Nu priviți în rază.
- Produs cu laser, clasa II.



AVERTISMENT!

- NU utilizați instrumentul în preajma copiilor sau animalelor; acest produs nu este o jucărie și nu este destinat utilizării de către copii.
- NU dezlipiți sau distrugeți nicio etichetă de pe instrument.
- NU priviți direct în raza laser, deoarece poate cauza orbirea. PORNITI laserul numai atunci când utilizați instrumentul.
- NU așezați instrumentul într-o poziție în care raza laserului să bată în ochii cuiva, fie intenționat fie neintenționat și asigurați-vă că persoanele din preajmă sunt conștiente de pericole.
- NU îndreptați raza laserului emisă de produs înspre oameni sau animale
- NU îndreptați laserul spre suprafețe lucioase sau reflexive, precum sticla sau metale lustruite, deoarece acest lucru poate reflecta raza înapoi spre operator sau persoanele din preajmă
- NU încercați să modificați performanța dispozitivului cu laser în niciun fel. Acest lucru poate avea ca rezultat o expunere periculoasă la radiația laser.



AVERTISMENT!

- NU încercați să reparați sau să dezasamblați instrumentul de măsurat cu laser. Dacă persoanele necalificate încearcă repararea acestui produs, acest lucru poate duce la vătămări grave. Orice reparație necesară la acest produs cu laser trebuie efectuată numai de către personalul de service calificat.
- NU utilizați instrumentul în medii explozive, cum ar fi în prezența lichidelor, gazelor sau prafurilor inflamabile. Se pot crea scânteii în instrument, care pot aprinde praful sau vaporii.
- Opriți ÎNTOTDEAUNA instrumentul atunci când nu este utilizat. Nerespectarea acestui lucru mărește posibilitatea ca cineva să privească din greșeală direct în raza laser.
- NU utilizați instrumente optice împreună cu acest produs, deoarece acest lucru va mări riscul vătămării ochilor
- Nu utilizați ochelari pentru laser sau ochelari de protecție deoarece nu protejează ochii împotriva radiației laser.
- NU utilizați piese sau accesorii care au fost destinate utilizării cu alte instrumente laser, deoarece acest lucru poate cauza vătămări grave sau pierderea performanței
- Precizia sau performanța instrumentului pot fi reduse dacă este utilizat în afara intervalului proiectat sau în condiții de lumină extreme
- NU expuneți produsul la șocuri, vibrații continue sau temperaturi înalte sau scăzute extreme, deoarece acest lucru poate deteriora instrumentul și/sau poate cauza vătămarea utilizatorului.
- Manipulați ÎNTOTDEAUNA produsul cu grijă. Tratați-l la fel ca pe orice dispozitiv optic, precum aparatul foto sau binoclul și NU atingeți lentila direct.

02 Pentru instalarea bateriilor

1. Acest instrument necesită 2 baterii AAA/LR03 de 1,5 V (neincluse).
2. Scoateți capacul compartimentului pentru baterii.
3. Introduceți bateriile acordând atenție polarității (+/-) marcate pe compartiment și pe baterii.
4. Închideți capacul compartimentului pentru baterii.







ATENȚIE!



- Opriți ÎNTOTDEAUNA instrumentul înainte de a înlocui bateriile.
- Înlocuieți ÎNTOTDEAUNA bateriile dacă instrumentul nu este utilizat pentru o perioadă îndelungată de timp.
- Utilizați ÎNTOTDEAUNA baterii de înaltă calitate de aceeași marcă, tip și vechime.
- Dacă instrumentul nu funcționează corect sau dacă este afișată pictograma pentru baterie descărcată, înlocuiți bateriile imediat.
- NU expuneți bateriile sau instrumentul la temperaturi extreme sau surse directe de căldură, deoarece pot cauza scurgeri ale bateriilor.
- Dacă bateriile curg, scoateți-le utilizând o lavetă și eliminați-le în conformitate cu reglementările locale. Curățați acidul scurs din baterii, evitând contactul cu pielea, ochii și gura.
- În cazul în care intrați în contact cu acidul, clătiți zonele afectate imediat cu apă curată și cereți sfatul unui medic.

Funcții și setări

01 Instrucțiuni de operare

1. Apăsați butonul  pentru pornire.
2. Apăsați butonul  pentru a comuta între modurile cumulativ și cel de măsurare a suprafețelor și pentru a selecta măsurarea datelor în față sau în spate.
3. Apăsați simultan butoanele  și  pentru a comuta între unitățile metrice și cele imperiale.





În modul pentru măsurători individuale:

4. Apăsați butonul  pentru a porni laserul. Laserul se va opri automat după 20 de secunde dacă nu este efectuată nicio măsurătoare.
5. Îndreptați laserul spre țintă și apăsați din nou butonul  pentru a înregistra distanța.
6. Repetați pașii 4 și 5 pentru a efectua măsurătoarea următoare. Ecranul va afișa valoarea curentă și cele 2 valori anterioare.
7. Apăsați și mențineți apăsat butonul  timp de aproximativ 2 secunde pentru a accesa modul de măsurare continuă.

În modul de măsurare cumulativ:

8. Urmați pașii 4 și 5 pentru a înregistra prima măsurătoare și repetați procedura pentru fiecare dintre valorile ulterioare. Ecranul va afișa ultima distanță totală, ultima măsurătoare și distanța totală nouă.

În modul de măsurare a suprafețelor:

9. Apăsați butonul  pentru a porni laserul.
10. Îndreptați laserul spre prima țintă și apăsați din nou butonul  pentru a înregistra distanța.
11. Îndreptați laserul spre a doua țintă și apăsați din nou butonul  pentru a înregistra distanța. Ecranul va afișa cele 2 măsurători și suprafața totală.
12. Apăsați și mențineți apăsat butonul  pentru oprire. Dispozitivul se va opri automat după 5 minute dacă nu este apăsat niciun buton.

Depanare

Cod de eroare	Cauză posibilă	Soluții
Err01	Semnalul reflectat al laserului este prea puternic.	Treceți la o altă țintă sau amplasați o bucată de hârtie albă pe țintă.
Err03	Semnalul reflectat al laserului este prea slab.	
Err02	Măsurătoare în afara intervalului de lucru efectiv.	Efectuați măsurătoarea în intervalul de lucru efectiv.
Err06	Nivel baterie scăzut.	Înlocuiți cu baterii noi.

Curățarea

- Pentru a vă asigura că instrumentul funcționează la performanța optimă, acesta trebuie curățat în mod regulat.
- Opiți **ÎNTOTDEAUNA** instrumentul înainte de curățare.
- Husa poate fi curățată cu o lavetă umedă, având grijă să nu intre apă în produs.
- **NU** introduceți în apă sau în alte lichide piesele electrice/optice ale produsului și nu îl țineți niciodată sub jet de apă.
- Orice lentilă poate fi curățată cu un bețșor din bumbac și puțină apă distilată sau alcool.
- După curățare, asigurați-vă că toate piesele sunt uscate înainte de utilizare.
- Acest produs trebuie depozitat în condiții de siguranță, pentru a fi protejat de praf sau zgârieturi.

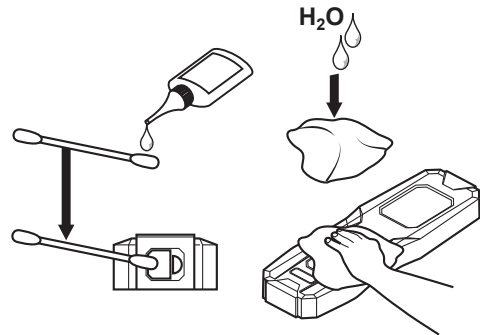

Datele tehnice



IMPORTANT: În condiții adverse (de exemplu lumină solară puternică la exterior sau înmediul din jur, putere de reflexie slabă a suprafeței de măsurat sau suprafețe aspre), utilizați acest instrument împreună cu o țintă (care este de obicei un perete alb sau o coală de hârtie A4); în caz contrar, sunt posibile erori de măsurare mari.

Mediu de operare recomandat	Interior
Interval de măsurare (tipic)	0.05-20m
Acuratețe de măsurare (tipic, deviație standard)	±2 mm și în creștere cu 0,05 mm/m.
Unitate de afișare minimă	1mm
Clasă laser	2
Laser	Lungime de undă 620-670nm cu o putere laser ≤ 1 mW.
Timp de întârziere oprire automată instrument	5 min
Timp de întârziere oprire automată laser	20 sec
Baterie	2x 1.5V "AAA/LR03" Baterii. (neincluse)
Temperatură de lucru	10~40 °C
Temperatură de depozitare	20~60 °C
Dimensiune corp	113 x 45 x 26mm

Garanție comercială

În cadrul Magnusson avem mare grijă să selectăm materiale de înaltă calitate și să utilizăm tehnici de fabricare care ne permit să creăm game de produse care încorporează design și durabilitate. Din acest motiv oferim o garanție de 5 ani pentru defectele de fabricație ale Dispozitiv de măsurare a distanței cu laser.

Acest produs are garanție 5 ani de la data achiziției, dacă este cumpărat din magazin, sau livrat, dacă este cumpărat online, pentru uz casnic normal (neprofesional sau comercial). Puteți să faceți o solicitare sub acoperirea acestei garanții numai dacă prezentați chitanța de vânzare sau factura de achiziție. Păstrați dovada achiziției într-un loc sigur.

Această garanție acoperă defecțiunile și funcționarea necorespunzătoare a Dispozitiv de măsurare a distanței cu laser, cu condiția să fi fost utilizat conform destinației sale și sub rezerva instalării, curățării, îngrijirii și întreținerii în concordanță cu practica standard și cu informațiile cuprinse mai sus și în manualul de utilizare. Această garanție nu acoperă defectele și daunele cauzate de uzura normală a Dispozitiv de măsurare a distanței cu laser și daune ce pot fi rezultatul utilizării necorespunzătoare, instalării sau asamblării defectuoase, neglijenței, accidentelor, modificărilor aduse produsului. Garanția este limitată la piesele recunoscute ca fiind defecte. În niciun caz nu acoperă costurile adiționale (deplasare, manoperă) și deteriorările directe și indirecte.

Dacă Dispozitiv de măsurare a distanței cu laser se defectează de-a lungul perioadei de garanție, atunci ne rezervăm dreptul, la discreția noastră, de a schimba Dispozitiv de măsurare a distanței cu laser defect cu un produs având aceeași calitate și funcționalitate sau de a restitui banii.

Această garanție se aplică numai în țara de achiziție sau de livrare și nu este transferabilă către nicio altă țară. Această garanție nu se poate transfera altor persoane sau produse. Această garanție este supusă legislației locale pertinente. Această garanție este suplimentară și nu vă afectează drepturile privind bunurile defecte în calitate de client.

Întrebările legate de garanție trebuie adresate unui magazin afiliat distribuitorului de la care ați achiziționat Dispozitiv de măsurare a distanței cu laser.

Un certificat de garanție suplimentar vă va fi înmănat în magazin, la cumpărarea produsului.

Distribuitor: SC Bricostore România SA Calea Giulești 1-3, Sector 6, București România www.bricodepot.ro

Reciclare și eliminare

Protecția mediului: Produsele electrice eliminate sunt reciclabile și nu trebuie eliminate împreună cu gunoiul menajer. Reciclați acolo unde există facilitățile necesare sau adresați-vă autorității locale sau magazinului local pentru sfaturi privind reciclarea.

	<p>Produsul este în conformitate cu directivele europene aplicabile, aplicându-se o metodă de evaluare a conformității acestora.</p>
	<p>Produsele electrice uzate nu trebuie eliminate împreună cu gunoiul menajer. Reciclați acolo unde există facilitățile necesare sau adresați-vă autorității locale sau magazinului local pentru sfaturi privind reciclarea.</p>
	<p>Respectă toate reglementările tehnice necesare ale Uniunii vamale a Comunității economice eurasiatice.</p>
<p>yyWxx</p>	<p>Cod dată de fabricație; an de fabricație (yy) și săptămână de fabricație (Wxx)</p>
	<p>Radiatie cu laser!</p>
	<p>Produs cu laser, clasa II.</p>
	<p>Nu priviti in raza.</p>



EN Use FR Utilisation PL Użytkowanie DE Benutzung RU Использование
 NO Utilizare ES Uso PT Utilização TR Kullanım

Antes de empezar

01 Advertencias generales de seguridad sobre el láser



IMPORTANTE:

- Lea este manual de instrucciones detenidamente antes de utilizar el producto y familiarizarse con el funcionamiento, los ajustes y las funciones de los diferentes interruptores.
- Tenga en cuenta y siga las instrucciones de seguridad y funcionamiento a fin de evitar posibles riesgos y peligros.
- Guarde estas instrucciones para uso futuro. Si pasa el producto a un tercero, incluya estas instrucciones.



ADVERTENCIA! ¡Peligro de lesiones permanentes en los ojos!

- ¡Radiación láser! No mire directamente al haz de luz.
- Producto láser Clase II.



ADVERTENCIA!

- NO utilice la herramienta cerca de niños o mascotas. Este producto no es un juguete y no está pensado para que lo usen los niños.
- NO quite ni rompa ninguna de las etiquetas adheridas a este instrumento.
- NO mire directamente al haz de luz láser, ya que esto puede causar ceguera. Encienda el láser solo cuando vaya a usarlo.
- NO sitúe el instrumento en una posición en la que alguien pueda mirar fijamente el haz de luz láser, voluntaria o involuntariamente, y asegúrese de que los transeúntes son conscientes de los peligros.
- NO apunte el haz de luz láser emitido por el instrumento a personas ni animales.
- NO apunte el láser sobre superficies brillantes o reflectantes como el vidrio o los metales pulidos, ya que el haz de luz podría reflejarse hacia el operador o los transeúntes.
- NO intente modificar el rendimiento de este dispositivo láser en modo alguno ya que esto puede resultar en una exposición peligrosa a la radiación láser.



ADVERTENCIA!

- NO intente reparar ni desmontar la herramienta de medición por láser. Si una persona no cualificada intenta reparar este producto, podría sufrir lesiones graves. Cualquier reparación necesaria en este producto láser debe realizarla únicamente el personal de mantenimiento cualificado.
- NO maneje la herramienta en atmósferas explosivas, como en presencia de líquidos, gases o polvo inflamables. Se pueden producir chispas en la herramienta que podrían inflamar el polvo o los gases.
- Apague SIEMPRE el instrumento cuando no lo esté usando. De no hacerlo, aumentará la posibilidad de que alguien mire directamente al haz de luz láser de forma inadvertida.
- NO utilice instrumentos ópticos con este producto, ya que esto aumentará el riesgo de lesiones en los ojos.
- NO utilice gafas de visión láser como gafas de seguridad, ya que no protegen los ojos contra la radiación láser.
- NO utilice piezas o accesorios que se hayan diseñado para su uso con otras herramientas láser; esto podría provocar lesiones graves o pérdida de rendimiento.
- La exactitud o el rendimiento del instrumento pueden verse mermados si este se utiliza en aplicaciones para las que no ha sido diseñado o en condiciones de iluminación intensa.
- NO exponga el producto a golpes, vibraciones continuas o temperaturas extremas, ya que esto podría dañar la herramienta o causar graves lesiones al usuario.
- Maneje el producto SIEMPRE con cuidado. Trátelo como haría con cualquier otro dispositivo óptico, como una cámara o unos prismáticos, y NO toque directamente la lente.

02 Para instalar las pilas

1. Este instrumento requiere por ejemplo 2 pilas AAA/LR03 de 1,5 V (no incluidas).
2. Retire la tapa del compartimento de las pilas.
3. Inserte las pilas prestando atención a la polaridad (+/-) marcada en el compartimento y en las pilas.
4. Cierre la tapa del compartimento de las pilas.







PRECAUCIÓN!



- Apague SIEMPRE el instrumento antes de sustituir las pilas.
- Si no va a utilizar el instrumento por un periodo de tiempo prolongado, retire SIEMPRE las pilas.
- Utilice siempre pilas de alta calidad, de la misma marca, tipo y antigüedad.
- Si el instrumento no funciona correctamente o aparece el icono de batería baja, sustituya las pilas inmediatamente.
- NO exponga las pilas o el instrumento a temperaturas extremas o fuentes directas de calor, ya que esto puede provocar fugas en las pilas.
- Si las pilas tienen fugas, retírelas con un paño y deséchelas de acuerdo con la normativa local. Limpie cualquier resto de ácido de las pilas evitando todo contacto con la piel, los ojos o la boca.
- Si se produce contacto, lave inmediatamente las zonas afectadas con agua y acuda al médico.

Funciones y ajustes

01 Instrucciones de uso

1. Pulse el  para encender.
2. Pulse el  para cambiar entre los modos "acumulativo" y "área", y para seleccionar la medición de datos frontal o trasera
3. Pulse los  y  a la vez para cambiar entre unidades métricas o imperiales





En el modo de medición individual:

4. Pulse el  para encender el láser. El láser se apagará automáticamente después de 20 seg. si no se realiza una medición.
5. Apunte el láser hacia el objetivo y pulse el  una vez más para guardar la distancia
6. Repita los pasos 4 y 5 para realizar la siguiente medición. La pantalla mostrará las dos lecturas anteriores y la actual.
7. Mantenga pulsado el  durante aproximadamente 2 segundos para acceder al modo de medición continua.

En el modo de medición acumulativa:

8. Siga los pasos 4 y 5 para guardar la primera medición y repita esto para las siguientes mediciones. La pantalla mostrará la última distancia total, la última medición y la nueva distancia total.

En el modo de medición de área:

9. Pulse el  para encender el láser.
10. Apunte el láser hacia el primer objetivo y pulse el  una vez más para guardar la distancia
11. Apunte el láser hacia el segundo objetivo y pulse el  una vez más para guardar la distancia. La pantalla mostrará las dos mediciones y el área total.
12. Mantenga pulsado el  para apagar. El dispositivo se apagará automáticamente después de 5 minutos si no se pulsa ningún botón.

Solución de problemas

Código de error	Posible causa	Soluciones
Err01	La señal reflejada del láser es demasiado intensa.	Cambio de objetivo o coloque un trozo de papel blanco en el objetivo.
Err03	La señal reflejada del láser es demasiado débil.	
Err02	La medición se escapa del rango de funcionamiento efectivo.	Efectúe una medición dentro del rango de funcionamiento efectivo.
Err06	Carga baja de las pilas.	Sustituya las pilas por otras nuevas.

Limpieza

- Para garantizar que el instrumento funcione con un rendimiento óptimo, este debe limpiarse con regularidad.
- Apague SIEMPRE el instrumento antes de limpiarlo.
- La carcasa se puede limpiar con un paño húmedo, teniendo cuidado de que no penetre agua en el producto.
- NO sumerja las piezas eléctricas u ópticas del producto en agua ni en otros líquidos, y nunca las ponga bajo un chorro de agua.
- Todas las lentes se pueden limpiar con un bastoncillo de algodón con una pequeña cantidad de agua destilada o de alcohol.
- Después de la limpieza, asegúrese de que todas las piezas están bien secas antes de usar el instrumento.
- El producto debe guardarse cuidadosamente, de manera que quede protegido del polvo y los arañazos.

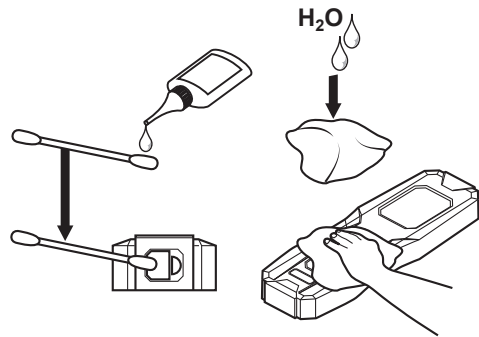

Datos técnicos



IMPORTANTE: En condiciones adversas (como en zonas de exterior con luz solar brillante o en el entorno circundante, reflejo escaso de la superficie que se quiere medir, o superficies ásperas), utilice este instrumento junto con un objetivo (que suele ser una pared blanca o un papel A4 blanco); de no hacerlo, podrá tener errores considerables de medición.

Entorno de uso recomendado	Interiores
Rango de medición (normal)	0.05-20m
Precisión de las mediciones (normal; desviación típica)	±2 mm e incrementado en valores de 0,05 mm/m.
Unidad mínima mostrada	1mm
Clase de láser	2
Láser	620-670 nm de longitud de onda con un láser de ≤1 mW de potencia.
Tiempo de apagado automático del instrumento	5 min
Tiempo de apagado automático del láser	20 sec
Pila	2x 1.5V "AAA/LR03" Pilas. (no incluidas)
Temperatura de funcionamiento	10~40 °C
Temperatura de almacenamiento	20~60 °C
Tamaño del cuerpo	113 x 45 x 26mm

Garantía comercial

En Magnusson nos preocupamos por seleccionar materiales de alta calidad y usar técnicas de fabricación que nos permiten crear gamas de productos que aportan diseño y durabilidad. Es por ello que ofrecemos 5 años de garantía contra defectos de fabricación en nuestro/a Medidor de distancia láser.

Este producto está garantizado/a durante 5 años a partir de la fecha de compra, si se compra en la tienda, o de la fecha de entrega, si se compra por Internet, para uso normal doméstico (no profesional ni comercial). Conforme a esta garantía, solo puede hacer una reclamación previa presentación de su recibo o factura de compra. Conserve su comprobante de compra en un lugar seguro.

La garantía cubre los fallos de los productos y anomalías siempre y cuando el/la Medidor de distancia láser se haya utilizado para los fines para los que está destinado y que su instalación, limpieza, cuidado y mantenimiento se haya efectuado de conformidad con la práctica habitual y con la información indicada anteriormente y en el manual del usuario. Esta garantía no cubre defectos ni daños causados por el desgaste normal del/de la Medidor de distancia láser, ni daños que puedan derivarse de un uso indebido, instalación, almacenamiento o montaje defectuosos, negligencia, accidente, modificación del producto. La garantía se limita a las piezas reconocidas como defectuosas. En ningún caso cubre los gastos accesorios (movimiento, mano de obra) ni los daños directos o indirectos.

En caso de que se manifiesten defectos en el/la Medidor de distancia láser durante el período de garantía, nos reservamos el derecho, a nuestra entera discreción, de sustituir el/la Medidor de distancia láser defectuoso/a con un producto de calidad y funcionalidad equivalentes o reembolsar su importe.

Esta garantía solo se aplica en el país de compra o entrega y no es transferible a otros países. Esta garantía no es transferible a otros productos ni personas. La ley local pertinente será aplicable a esta garantía. Esta garantía es complementaria y no afecta a sus derechos legales relacionados con los productos defectuosos como consumidor.

Las consultas relacionadas con la garantía deberán dirigirse a una tienda afiliada con el distribuidor en el que adquirió el/la Medidor de distancia láser.

Todos los gastos relacionados (transporte, instalación incorrecta), así como cualquier daño directo o indirecto quedan excluidos de la garantía.







El Distribuidor será responsable de los defectos de conformidad del/de la [insertar nombre] según las disposiciones establecidas en

los artículos 114 a 124 del Real Decreto Legislativo 1/2007, de fecha 16 de noviembre, por el que se aprueba el texto refundido de la Ley General de Protección de los Consumidores y Usuarios y otras leyes complementarias.

Distribuidor: Euro Depot España, S.A.U. c/ La Selva, 10 - Edificio Inblau A 1a Planta 08820-El Prat de Llobregat
www.bricodepot.es

Reciclaje y desecho

Protección medioambiental: Los productos eléctricos desechados se pueden reciclar y no deben tirarse a la basura doméstica. Recíclalos siempre que existan las instalaciones apropiadas, o pida asesoramiento a la autoridad local o la tienda en la que adquirió el producto.

	El producto cumple las directivas europeas vigentes; se ha sometido a un método de evaluación de la conformidad con estas directivas.
	Los residuos procedentes de equipos eléctricos y electrónicos no deben desecharse con la basura doméstica. Siempre que existan instalaciones apropiadas, recicle o pida asesoramiento a la autoridad local o la tienda en la que adquirió el producto.
	Cumple todos los requisitos técnicos necesarios de la Unión Aduanera de la Comunidad Económica Euroasiática.
yyWxx	Código de fecha de fabricación: año (yy) y semana de fabricación (Wxx)
	¡Radiación laser!
	Producto laser Clase II..
	No mire directamente al haz de luz.



EN Use FR Utilisation PL Użytkowanie DE Benutzung RU Использование
 NO Utilizare ES Uso PT Utilização TR Kullanım

Antes de começar

01 Avisos gerais de segurança relativa ao laser



IMPORTANTE:

- Leia cuidadosamente este manual de instruções antes de utilizar o produto e familiarize-se com o funcionamento, ajustes e funções dos diversos interruptores.
- Respeite e siga as instruções de segurança e utilização para evitar possíveis riscos e perigos.
- Guarde estas instruções para uso futuro. Se o produto for transferido para terceiros, estas instruções deverão estar incluídas.



AVISO! Perigo de lesão ocular permanent!

- Radiação laser! Não olhe diretamente para o raio.
- Produto laser de Classe II.



AVISO!

- NÃO utilize a ferramenta perto de crianças ou animais de estimação. Este produto não é um brinquedo e, como tal, não se destina a ser utilizado por crianças.
- NÃO remova nem destrua qualquer uma das etiquetas presentes neste instrumento.
- NÃO olhe diretamente para o raio laser uma vez que tal pode provocar cegueira. Ligue o laser apenas quando o utilizar.
- NÃO coloque a ferramenta numa posição que possa fazer com que alguém olhe para o raio laser, intencionalmente ou não, e certifique-se de que os transeuntes estão cientes dos perigos.
- NÃO aponte o raio laser emitido pelo instrumento para pessoas ou animais
- NÃO aponte o laser para superfícies brilhantes ou refletoras (como vidro ou metais polidos), pois estas podem refletir o raio para o operador ou transeuntes
- NÃO tente modificar de qualquer forma o desempenho deste dispositivo a laser. Isto pode resultar numa exposição perigosa à radiação laser.

**AVISO!**

- NÃO tente reparar nem desmontar a ferramenta de medição a laser. A reparação deste produto por pessoas não qualificadas pode dar origem a ferimentos graves. Toda e qualquer reparação deste produto laser deve ser realizada apenas por pessoal de manutenção qualificado.
- NÃO opere a ferramenta em ambientes explosivos, como na presença de líquidos, gases ou pós inflamáveis. A ferramenta pode criar faíscas que podem inflamar o pó ou gases.
- Desligue SEMPRE o instrumento quando o mesmo não estiver a ser utilizado. Caso contrário, a probabilidade de alguém olhar diretamente para o raio laser é consideravelmente maior.
- NÃO utilize instrumentos óticos com este produto, pois tal pode aumentar o risco de lesões oculares
- NÃO utilize óculos para laser como óculos de proteção, uma vez que não protegem os olhos da radiação laser.
- NÃO utilize peças nem acessórios concebidos para serem utilizados com outras ferramentas laser, pois tal pode resultar em ferimentos graves ou perda de desempenho
- A precisão ou desempenho do instrumento pode diminuir se este for utilizado além do intervalo designado ou em condições de iluminação forte
- NÃO sujeite o produto a impactos, vibração contínua ou temperaturas extremamente quentes ou frias, pois estas situações podem danificar a ferramenta e/ou provocar ferimentos graves no utilizador.
- Manuseie SEMPRE o produto laser com cuidado. Trate o produto como trataria qualquer outro dispositivo ótico, como uma câmara ou binóculos, e NÃO toque diretamente na lente.

02 Instalação das pilhas

1. Este instrumento requer pilhas por ex. 2 x AAA de 1,5 V/LR03 (não incluídas).
2. Remova a tampa do compartimento das pilhas.
3. Insira as pilhas prestando atenção à polaridade (+/-) marcada no compartimento e nas pilhas.
4. Feche a tampa do compartimento das pilhas.







CUIDADO!



- Desligue SEMPRE o instrumento antes de substituir as pilhas
- Remova SEMPRE as pilhas se o instrumento não for utilizado durante um longo período de tempo
- Utilize SEMPRE pilhas de elevada qualidade da mesma marca, tipo e idade.
- Se o instrumento não funcionar corretamente ou o ícone de pilhas fracas for apresentado, substitua imediatamente as pilhas.
- NÃO exponha as pilhas ou o instrumento a temperaturas extremas ou a fontes diretas de calor, pois tal pode dar origem a fugas nas pilhas.
- Se as pilhas apresentarem fugas, remova-as com um pano e elimine-as de acordo com os regulamentos locais. Limpe as fugas de ácido provenientes das pilhas evitando o contacto com a pele, olhos e boca.
- Em caso de contacto, lave imediatamente as áreas afetadas com água fresca e procure assistência médica.

Funções e configurações

01 Instruções de funcionamento

1. Prima o  para ligar.
2. Prima o  para alternar entre os modos de ""medição cumulativa"" e de ""medição de área"", bem como para selecionar a medição de dados frontal e traseira.
3. Prima os  e  em conjunto para alternar entre unidades métricas e imperiais.





No modo de medição única:

4. Prima o  para ligar o laser. O laser desliga-se automaticamente após 20 segundos de inatividade.
5. Aponte o laser ao alvo e prima o  novamente para registar a distância.
6. Repita os passos 4 e 5 para tirar a medição seguinte. O ecrã apresenta a leitura atual e as 2 leituras anteriores.
7. Mantenha premido o  durante, aproximadamente, 2 segundos para entrar no modo de medição contínua.

No modo de medição cumulativa:

8. Siga os passos 4 e 5 para registar a primeira medição e repita o procedimento para cada leitura subsequente. O ecrã apresenta a última distância total, a última medição e a nova distância total.

No modo de medição de área:

9. Prima o  para ligar o laser.
10. Aponte o laser ao primeiro alvo e prima o  novamente para registar a distância.
11. Aponte o laser ao segundo alvo e prima o  novamente para registar a distância. O ecrã apresenta as 2 medições e a área total.
12. Mantenha premido o  para desligar. O dispositivo desliga-se automaticamente após 5 minutos de inatividade.

Solução de problemas

Código de erro	Causa possível	Soluções
Err01	Sinal do laser refletido demasiado forte.	Mude para outro alvo ou coloque um pedaço de papel branco no alvo.
Err03	Sinal do laser refletido demasiado fraco.	
Err02	Medição excede o alcance de funcionamento eficaz.	Meça dentro do alcance de funcionamento eficaz.
Err06	Pilha fraca.	Substitua por pilhas novas.

Limpeza

- O instrumento deve ser limpo regularmente para garantir o seu máximo desempenho.
- Desligue SEMPRE o instrumento antes de o limpar.
- Pode limpar o revestimento com um pano húmido, certificando-se de que não entra água no produto.
- NÃO mergulhe as peças elétricas/ópticas do produto em água ou outros líquidos e nunca o mantenha sob água corrente.
- As lentes podem ser limpas com um cotonete com uma pequena quantidade de água destilada ou álcool.
- Após a limpeza, certifique-se de que todas as peças secam adequadamente antes da utilização.
- O produto deve ser armazenado cuidadosamente de modo a que fique protegido da poeira e riscos.

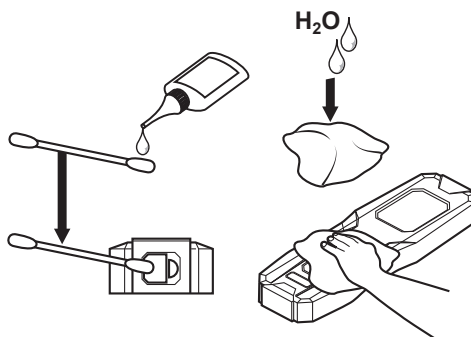

Dados técnicos



IMPORTANTE: Em condições adversas (como em exteriores ou em ambientes circundantes com luz solar brilhante, reflexos fracos na superfície a medir e superfícies robustas), utilize este instrumento em conjunto com um alvo (que pode ser uma parede ou uma folha de papel A4); caso contrário, podem ocorrer grandes erros de medição.

Ambiente de funcionamento recomendado	interior
Alcance de medição (típico)	0.05-20m
Precisão da medição (típica, desvio padrão)	±2 mm e aumentado pelo valor de 0,05 mm/m.
Unidade de apresentação mínima	1mm
Classe do laser	2
Laser	Comprimento de onda de 620-670 nm com potência do laser ≤ 1 mW.
Tempo de espera antes da desativação automática do instrumento	5 min
Tempo de espera antes da desativação automática do laser	20 sec
Bateria	2x 1.5V "AAA/LR03" Pilhas. (não incluídas)
Temperatura de funcionamento	10~40 °C
Temperatura de armazenamento	20~60 °C
Tamanho do corpo	113 x 45 x 26mm

Garantia comercial

Na Magnusson empenhamo-nos especialmente na seleção cuidada de materiais de elevada qualidade e utilizamos técnicas de fabrico que nos permitem criar gamas de produtos que incorporam design e durabilidade. Este é o motivo pelo qual disponibilizamos uma garantia de 5 anos que abrange defeitos de fabrico do seu Medidor de distância laser.

Este produto dispõe de garantia de 5 anos a partir da data de aquisição, se comprado em loja, ou de entrega, se comprado online, para utilização doméstica normal (não profissional ou comercial). Só pode apresentar uma solicitação ao abrigo desta garantia mediante apresentação do recibo de venda ou da fatura de compra. Guarde o comprovativo de compra num local seguro.

A garantia cobre avarias e falhas do produto, desde que o Medidor de distância laser tenha sido usado para os efeitos a que se destina e sujeito a instalação, limpeza, cuidado e manutenção em conformidade com a as informações constantes do manual do utilizador. Esta garantia não cobre defeitos e danos causados por desgaste natural do Medidor de distância laser, nem danos que possam resultar de utilização, instalação ou montagem incorreta, negligência, acidentes ou modificações do produto. A garantia limita-se às peças identificadas como avariadas. Não abrange, em caso algum, custos auxiliares (deslocação, mão-de-obra) e danos diretos e indiretos.

Se o Medidor de distância laser avariar durante o período de vigência da garantia, reservamo-nos o direito de, a nosso critério, substituir o Medidor de distância laser avariado por um produto de qualidade e funcionalidade equivalentes, ou fornecer um reembolso.

Esta garantia aplica-se apenas ao país de aquisição ou entrega e não é transferível para qualquer outro país. Esta garantia não é transferível para qualquer outra pessoa ou produto. A esta garantia aplicam-se as leis locais relevantes. Esta garantia complementa e não afeta os seus direitos legais de consumidor relativamente a bens com defeito.







As questões relativas a garantia devem ser esclarecidas junto de uma loja afiliada ao distribuidor onde adquiriu o Medidor de distância laser.

O distribuidor é responsável por quaisquer defeitos de conformidade do Medidor de distância laser, de acordo com os termos da lei relativa a garantias (Decreto-Lei N.º 67/2003), corrigido pelo Decreto-Lei N.º 84/2008.

Distribuidor: Brico Depot Portugal SA Rua Castilho, 5 - 1.º esquerdo, sala 13 1250-066 Lisboa www.bricodepot.pt

Reciclagem e eliminação:

Proteção ambiental: Os produtos elétricos eliminados são recicláveis e não devem ser eliminados juntamente com o lixo doméstico. Recicle-os sempre que tal for possível ou obtenha aconselhamento sobre reciclagem junto da sua autoridade local ou da loja onde o produto foi adquirido.

	O produto está em conformidade com as diretivas europeias aplicáveis, tendo sido realizado um método de avaliação de conformidade relativamente a tais diretivas.
	Os resíduos de produtos elétricos não devem ser eliminados juntamente com o lixo doméstico. Recicle sempre que tal for possível. Obtenha aconselhamento sobre reciclagem junto da sua autoridade local ou loja local.
	Está em conformidade com todos os regulamentos técnicos exigidos pela União Aduaneira da Comunidade Económica Eurasiática
yyWxx	Código da data de fabrico; ano de fabrico (yy) e semana de fabrico (Wxx)
	Radiação laser!
	Produto laser de Classe II.
	Não olhe diretamente para o raio



Use Utilisation Użytkowanie Benutzug Исползование
 Utilizare Uso Utilização Kullanım

Başlamadan önce

01 Genel Lazer Güvenlik Uyarıları



ÖNEMLİ:

- Lütfen ürünü kullanmadan önce bu kullanma kılavuzunu dikkatlice okuyun ve çeşitli anahtarların çalışması, ayarları ve özellikleri hakkında bilgi sahibi olun.
- Olası risk ve tehlikelerden kaçınmak için güvenlik ve çalıştırma talimatlarına bakın ve bu talimatlara uyun.
- Bu talimatları ileride kullanmak üzere saklayın. Ürünün üçüncü bir tarafa teslim edilmesi halinde bu talimatlar da ürünle birlikte verilmelidir.



UYARI! Kalıcı göz yaralanması tehlikesi!

- Lazer radyasyonu! Işınlara bakmayın.
- Sınıf II lazer ürünü.



UYARI!

- Aleti çocukların veya evcil hayvanların çevresinde ÇALIŞTIRMAYIN, bu ürün bir oyuncak değildir ve çocukların kullanımı için tasarlanmamıştır.
- Bu aletin üzerindeki herhangi bir etiketi ÇIKARMAYIN veya PARÇALAMAYIN.
- Lazer ışınına doğrudan bakmayın. Bu, körlüğe neden olabilir. Lazeri yalnızca kullanırken AÇIN.
- Aleti, kasıtlı veya kasıtsız olarak bir kimsenin lazer ışınına bakmasına neden olabilecek bir yere KOYMAYIN ve çevredeki kişilerin tehlikelerin bilincinde olduğundan emin olun.
- Aleti, insanlara veya hayvanlara lazer ışını yayacak şekilde TUTMAYIN.
- Lazeri, cam veya parlatılmış metaller gibi parlak veya yansıtıcı yüzeylere TUTMAYIN. Bu, ışının kullanıcıya veya yanından geçenlere geri yansımaya neden olabilir.
- Bu lazer cihazının performansını hiçbir şekilde değiştirmeye ÇALIŞMAYIN. Bu, lazer radyasyonuna tehlikeli şekilde maruz kalınmasına yol açabilir.



UYARI!

- Lazerli ölçme aletini onarmaya veya sökmeye **ÇALIŞMAYIN**. Bu ürünü niteliksiz kişiler onarmaya çalışırsa ağır yaralanma meydana gelebilir. Bu lazer ürünü için gerekli herhangi bir onarım, nitelikli servisi personeli tarafından gerçekleştirilmelidir.
- Aleti yanıcı sıvı, gaz veya tozların bulunduğu patlayıcı ortamlarda **ÇALIŞTIRMAYIN**. Alette, tozların veya dumanların alev almasına sebep olabilecek kıvılcıklar oluşabilir.
- Kullanılmadığında aleti **HER ZAMAN** kapatın. Kapatılmaması, bir kimsenin kazara lazer ışınına doğrudan bakma olasılığını artırır.
- Gözlerde yaralanma riskini artıracığı için bu ürünle birlikte optik aletler **KULLANMAYIN**.
- Koruyucu gözlük olarak lazer gözlüğü **KULLANMAYIN**. Bunlar gözleri lazer radyasyonuna karşı korumaz.
- Diğer lazer aletlerle kullanılmak üzere tasarlanmış olan parçaları veya aksesuarları **KULLANMAYIN**. Bu, ağır yaralanmaya veya performans kaybına yol açabilir.
- Tasarlanan aralığın dışında veya güçlü aydınlatma koşullarında kullanıldığında aletin hassasiyeti veya performansı azalabilir.
- Ürünü şok, sürekli titreşim veya aşırı sıcak ya da soğuk sıcaklıklara maruz **BIRAKMAYIN**. Bu, alete zarar verebilir ve/veya kullanıcının ağır yaralanmasına neden olabilir.
- Bu lazer ürünü kullanırken **HER ZAMAN** dikkatli olun. Kamera veya dürbün gibi diğer optik cihazları kullandığınız şekilde kullanın ve merceklerle doğrudan **DOKUNMAYIN**.

02 Pilleri takmak için

1. Bu alet için örneğin 2 adet 1,5 V AAA/LR03 pil (dahil değildir) gereklidir.
2. Pil bölmesinin kapağını çıkarın.
3. Bölme ve pillerde işaretli kutuplara (+/-) dikkat ederek pilleri takın.
4. Pil bölmesinin kapağını kapatın.







DIKKAT!



- Pilleri deęiřtirmeden önce aleti HER ZAMAN kapatın.
- Alet uzun süre kullanılmayacaksa pilleri HER ZAMAN çıkarın.
- HER ZAMAN marka, tür ve yıl açısından aynı özelliklere sahip yüksek kaliteli piller kullanın.
- Alet düzgün çalışmıyorsa veya düşük pil simgesi görüntüleniyorsa pilleri derhal deęiřtirin.
- Pilleri veya aleti aşırı sıcaklığa veya doğrudan ısı kaynağına maruz BIRAKMAYIN. Bu, pillerin sızıntı yapmasına neden olabilir.
- Pillerin sızıntı yapması halinde bunları bir bez kullanarak çıkarın ve yerel yönetmeliklere göre imha edin. Sızıntı yapmış pil asidini deri, göz ve ağız ile temas etmesinden kaçınarak temizleyin.
- Herhangi bir temas olursa etkilenen bölgeleri derhal temiz su ile yıkayın ve tıbbi yardım alın.

Fonksiyonlar ve Ayarlar

01 Çalıştırma talimatları

1. ÇALIŞTIRMAK için  a (Düğme 1) basın.
2. Cumulative (kümülatif) ile area (alan) modları arasında geçiş yapmak ve ön veya arka veri ölçümünü seçmek için  ya (Düğme 2) basın.
3. Metrik birim veya İngiliz ölçü birimi arasında geçiş yapmak için  a (Düğme 1) ve  ya (Düğme 2) aynı anda basın.





Tekli ölçüm modunda:

4. Lazeri çalıştırmak için  a (Düğme 1) basın. Herhangi bir ölçüm yapılmazsa lazer 20 saniye sonra otomatik olarak kapanır.
5. Lazeri hedefe doğrultun ve mesafeyi kaydetmek için  a (Düğme 1) tekrar basın.
6. Bir sonraki ölçümü yapmak için 4. ve 5. adımları tekrarlayın. Ekran güncel okuma değerini ve önceki 2 okuma değerini görüntüler.
7. Devamlı ölçüm moduna girmek için yaklaşık 2 saniye boyunca  a (Düğme 1) basılı tutun.

Kümülatif ölçüm modunda:

8. İlk ölçümü kaydetmek için 4. ve 5. adımları izleyin. İzleyen her bir okuma değeri için bunu tekrarlayın. Ekran; son toplam mesafeyi, son ölçümü ve yeni toplam mesafeyi görüntüler.

Alan ölçümü modunda:

9. Lazeri çalıştırmak için  a (Düğme 1) basın.
10. Lazeri ilk hedefe doğrultun ve mesafeyi kaydetmek için  a (Düğme 1) tekrar basın
11. Lazeri ikinci hedefe doğrultun ve mesafeyi kaydetmek için  a (Düğme 1) tekrar basın. Ekran, 2 ölçümü ve toplam alanı görüntüler.
12. KAPATMAK için  ya (Düğme 2) basılı tutun. Herhangi bir düğmeye basılmazsa cihaz 5 dakika sonra otomatik olarak kapanır.

Sorun Giderme

Hata kodu	Olası neden	Çözümler
Err01	Yansıtılan lazer sinyali fazla güçlü.	Hedefi değiştirin veya hedefin üzerine beyaz bir kağıt parçası yerleştirin.
Err03	Yansıtılan lazer sinyali fazla zayıf.	
Err02	Ölçüm etkili çalışma aralığının üzerinde.	Etkili çalışma aralığında ölçüm yapın.
Err06	Düşük pil.	Pilleri yenileriyle değiştirin.

Temizleme

- Alet, en iyi performansta çalışmasını sağlamak için düzenli aralıklarla temizlenmelidir.
- Temizlemeden önce aleti HER ZAMAN KAPATIN.
- Yuva, ürüne su kaçmamasına dikkat edilerek nemli bir bezle temizlenebilir.
- Ürünün elektrikli/optik parçalarını suya veya başka sıvılara BATIRMAYIN ve akan suyun altına asla tutmayın.
- Mercekler, az miktarda saf su veya alkol ile bir kulak temizleme çubuğu kullanılarak temizlenebilir.
- Temizledikten sonra, kullanmadan önce tüm parçaların tamamen kurduğundan emin olun.
- Ürün, tozdan ve çiziklerden korunması için dikkatli bir şekilde saklanmalıdır.

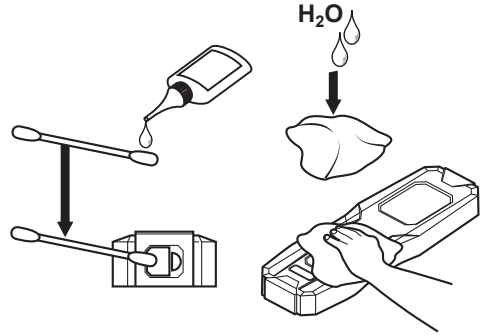

Teknik veri



ÖNEMLİ: Uygun olmayan koşullarda (dış mekanda veya ortamda parlak güneş ışığı, ölçülecek alanın düşük oranda yansıtması ve sert yüzey gibi), bu aleti bir hedef ile birlikte kullanın (genellikle beyaz bir duvar veya bir parça A4 kağıdı); aksi takdirde ciddi bir ölçüm hatası meydana gelebilir.

Önerilen çalışma ortamı	iç mekan
Ölçüm Aralığı (genel)	0.05-20m
Ölçüm Doğruluğu (genel, standart sapma)	±2 mm ve 0,05 mm/m değerinde artırılmış.
Minimum Ekran Birimi	1mm
Lazer Sınıfı	2
Lazer	≤ 1 mW lazer gücüyle620-670nm dalga uzunluğu.
Otomatik kapanma erteleme süresi aracı	5 min
Lazerin otomatik kapanma erteleme süresi	20 sec
Pil	2x 1.5V "AAA/LR03" Piller. (dahil değildir)
Çalışma Sıcaklığı	10~40 °C
Depolama Sıcaklığı	20~60 °C
Gövde ölçüsü	113 x 45 x 26mm

Ticari Garanti

Magnusson markası için yüksek kaliteli malzemeler seçmeye ve tasarımı ve dayanıklılığı bir arada sunan ürün yelpazeleri oluşturmamızı sağlayan üretim tekniklerini kullanmaya özen gösteririz. Bu nedenle Lazer Metreler ürününde karşılaşılabilecek üretim kusurları için 5 yıl süreli garanti sunarız.

Bu ürün normal (profesyonel veya ticari olmayan) evsel kullanım amacıyla mağazadan satın alınırsa satın alma tarihinden veya internet üzerinden satın alındıysa teslim tarihinden itibaren 5 yıl süreyle garanti kapsamındadır. Bu garanti kapsamında yalnızca satış makbuzunuzu veya faturanızı sunmanız şartıyla şikayette bulunabilirsiniz. Lütfen ürünü satın aldıgınıza dair kanıtı güvenli bir yerde muhafaza edin.

Bu garanti, Lazer Metreler ürününün yukarıda ve kullanım kılavuzunda yer alan bilgiler uyarınca amacına uygun kullanılmış ve montaja, temizliğe ve bakıma tabi tutulmuş olması şartıyla ürün bozulmalarını ve arızalarını kapsar. Bu garanti, Lazer Metreler ürününün normal aşınma ve yıpranması sebebiyle ortaya çıkabilecek kusur ve hasarlar ile uygunsuz kullanım, yanlış kurulum veya montaj, ihmal, kaza, ürün modifikasyonu sebebiyle oluşabilecek hasarları kapsamaz. Garanti, sadece kusurlu olduğu kabul edilen parçalarla sınırlıdır. Ek maliyetler (taşıma, işçilik) ile doğrudan ve dolaylı hasarları hiçbir suretle kapsamaz.

Garanti süresi içinde Lazer Metreler ürününün kusurlu olması halinde kendi takdirimize bağlı olarak kusurlu Lazer Metreler ürününü kalite ve işlevsellik açısından eşdeğer bir ürünle değiştirme veya para iadesi yapma hakkımızı saklı tutarız.





Bu garanti yalnızca ürünün satın alındığı veya teslim edildiği ülke için geçerlidir ve başka ülkelere aktarılamaz. Bu garanti, başka bir kişiye veya ürüne aktarılamaz. Bu garanti için ilgili yerel kanunlar geçerlidir. Bu garanti, bir tüketici olarak arızalı mallara ilişkin temel haklarınıza ilave olarak verilir ve bu temel haklarınızı etkilemez.



Garantiye ilişkin sorular, Lazer Metreler ürününü satın aldıgınız distribütörün ilişkili olduğu mağazaya yönlendirilmelidir.

Distribütör: KOÇTAŞ YAPI MARKETLERİ TİC. A.. Taşdelen Mah. Sırnı Çelik Bulvarı No: 5 34788 Taşdelen/Çekmeköy/İSTANBUL
Tel: +90 216 4300300 Faks: +90 216 4844313 www.koctas.com.tr

Geri Dönüştürme ve İmha Etme

Çevresel koruma: Atılan elektrikli ürünler geri dönüştürülebilir ürünler olup evsel atıkla birlikte atılmamalıdır. Olanaklar mevcutsa lütfen ürünün geri dönüşümünü sağlayın veya geri dönüşüm tavsiyesi için yerel yönetiminize veya yerel mağazaya danışın.

	Ürün, geçerli Avrupa direktifleri ile uyumludur ve bu direktiflere ilişkin bir uygunluk değerlendirme yöntemi uygulanmıştır.
	Atık elektrikli ürünler, evsel atıklarla birlikte imha edilmemelidir. Olanaklar mevcutsa lütfen ürünün geri dönüşümünü sağlayın, geri dönüşüm tavsiyesi için yerel yönetiminize veya yerel mağazaya danışın.
	Avrasya Ekonomik Topluluğu Gümrük Birliği'nin gerekli tüm teknik düzenlemelerine uygundur.
	Üretim tarihi kodu; üretim yılı (yy) ve üretim haftası (Wxx)

	Lazer radyasyonu!
	Sm1f II lazer iirini.
	İşmlara bakmaym.

Manufacturer • Fabricant • Producent

Producător • Fabricante:

UK Manufacturer:

Kingfisher International Products Limited,
3 Sheldon Square, London, W2 6PX,
United Kingdom

EU Manufacturer:

Kingfisher International Products B.V.
Rapenburgerstraat 175E
1011 VM Amsterdam
The Netherlands
www.kingfisher.com/products

EN

www.diy.com
www.screwfix.com
www.screwfix.ie

**To view instruction manuals online,
visit www.kingfisher.com/products**

FR

www.castorama.fr
www.bricodepot.fr

**Pour consulter les manuels d'instructions
en ligne, rendez-vous sur le site
www.kingfisher.com/products**

PL

www.castorama.pl

**Aby zapoznać się z instrukcją obsługi online,
odwiedź stronę www.kingfisher.com/products**

RUS

Импортер:

ООО «Касторама РУС»
Дербеневская наб., дом 7, стр 8,
Россия, Москва, 115114
www.castorama.ru

Изготовитель для России:

Цзиньхуа Мака Текнолоджи Ко., Лтд

Адрес:

188 Иньдун Норт Роуд,
№ 20 Юйгуй Роуд, Район комплексного
строительства Чэнси, Юнкан, Чжэцзян, Китай

**Онлайн-версии руководств по
эксплуатации доступны на странице
www.kingfisher.com/products**

RO

www.bricodepot.ro

**Pentru a consulta manualele de instrucțiuni
online, vizitați www.kingfisher.com/products**

ES

www.bricodepot.es

**Para consultar los manuales de instrucciones
en línea, visite www.kingfisher.com/products**

PT

www.bricodepot.pt

**Para consultar manuais de instruções online,
visite www.kingfisher.com/products**

TR

İthalatçı Firma:

KOÇTAŞ YAPI MARKETLERİ TİC. A.Ş.
Taşdelen Mah. Sırrı Çelik Bulvarı No:5
34788 Taşdelen/Çekmeköy/İSTANBUL
Tel: +90 216 4300300
Faks: +90 216 4844313
www.koctas.com.tr

**Kullanım kılavuzuna internet üzerinden ulaşmak
için www.kingfisher.com/products adresini
ziyaret edin**

Yetkili servis istasyonları ve yedek parça temini için
aşağıda yer alan Koçtaş Müşteri Hattı ve Koçtaş
Genel Müdürlük irtibat bilgilerinden faydalanınız.

KOÇTAŞ MÜŞTERİ HİZMETLERİ
0850 209 50 50

