

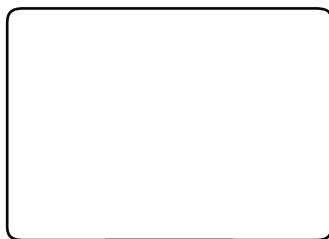

Radiateur à inertie



Modèles			EAN
HS10D15	1000W	Blanc	3663602851134
HS15D15	1500W	Blanc	3663602851165
HS20D15	2000W	Blanc	3663602851196
HS10D25	1000W	Noir	3663602851288
HS15D25	1500W	Noir	3663602851318
HS20D25	2000W	Noir	3663602851349

C'est parti...

Ce mode d'emploi est important pour votre sécurité.
Lisez-le attentivement dans son intégralité avant d'utiliser l'appareil,
et conservez-le pour pouvoir vous y référer ultérieurement.



Pour commencer...

Sécurité	3-5
Avant de commencer	6
Utilisation	7-15



Plus en détail...

Problèmes & solutions	16
Maintenance et nettoyage	17
Protection de l'environnement	17
Spécifications techniques	18
Garantie	18
Installation	19-21

MERCI DE BIEN VOULOIR LIRE LES CONSIGNES DE SÉCURITÉ AVANT D'UTILISER L'APPAREIL

Avertissement : risque d'incendie, de chocs électriques, de blessures physiques et de dommages matériels.

Avant d'utiliser cet appareil, toujours suivre les consignes de sécurité lors du montage, de l'utilisation et de la maintenance.

CONSIGNES DE SÉCURITÉ (Utilisation)

- Cet appareil peut être utilisé par des enfants âgés d'au moins 8 ans et par des personnes ayant des capacités physiques, sensorielles ou mentales réduites ou dénuées d'expérience ou de connaissance, s'ils (si elles) sont correctement surveillé(e)s ou si des instructions relatives à l'utilisation de l'appareil en toute sécurité leur ont été données et si les risques encourus ont été appréhendés. Les enfants ne doivent pas jouer avec l'appareil. Le nettoyage et l'entretien par l'utilisateur ne doivent pas être effectués par des enfants sans surveillance.
- Il convient de maintenir à distance les enfants de moins de 3 ans, à moins qu'ils ne soient sous une surveillance continue.
- Les enfants âgés entre 3 ans et 8 ans doivent uniquement mettre l'appareil en marche ou à l'arrêt, à condition que ce dernier ait été placé ou installé dans une position normale prévue et que ces enfants disposent d'une surveillance ou aient reçu des instructions quant à l'utilisation de l'appareil en toute sécurité et en comprennent bien les dangers potentiels. Les enfants âgés entre 3 ans et 8 ans ne doivent ni brancher, ni régler ni nettoyer l'appareil, et ni réaliser l'entretien de l'utilisateur.
- **ATTENTION** : Certaines parties de ce produit peuvent devenir très chaudes et provoquer des brûlures. Il faut prêter une attention particulière en présence d'enfants et de personnes vulnérables.

MERCI DE BIEN VOULOIR LIRE LES CONSIGNES DE SÉCURITÉ AVANT D'UTILISER L'APPAREIL

-  MISE EN GARDE : Pour éviter une surchauffe, ne pas couvrir l'appareil de chauffage.
 - Si le câble d'alimentation est endommagé, il doit être remplacé par le fabricant, son service après vente ou des personnes de qualification similaire afin d'éviter un danger.
 - L'appareil ne doit pas être utilisé à l'extérieur
 - L'appareil est uniquement destiné à un usage domestique. N'utilisez pas cet appareil à une finalité autre que celle pour laquelle il a été conçu.
 - Ne faites pas fonctionner l'appareil dans une pièce où sont entreposés des liquides inflammables, solvants, vernis, et où peuvent exister des vapeurs inflammables.
 - L'appareil doit être à une distance minimale d'un mètre d'objets et matériaux inflammables (rideau, literie, textile, papier, etc...)
 - N'essayez pas de démonter cet appareil, de le réparer ou d'effectuer vous-même des modifications. Cet appareil ne contient aucune pièce utilisable séparément.
 - Veuillez garder les emballages plastiques hors de portée des enfants.
 - Les orifices d'entrée et de sortie d'air ne doivent en aucun cas être recouverts ou obstrués. N'insérez aucun objet dans ces orifices.
- N'exercez pas de pression ni de choc sur les parois de l'appareil.

MERCI DE BIEN VOULOIR LIRE LES CONSIGNES DE SÉCURITÉ AVANT D'UTILISER L'APPAREIL

CONSIGNES DE SÉCURITÉ (Installation)

- Les informations relatives à l'installation de l'appareil sont données au chapitre Installation pages 19 à 21.
- L'appareil ne doit pas être placé juste en dessous d'une prise de courant.
- **AVERTISSEMENT** : Un moyen de déconnexion du réseau d'alimentation ayant une distance d'ouverture des contacts de tous les pôles doit être prévu dans la canalisation fixe conformément aux règles d'installation.
- **ATTENTION** : Afin d'éviter tout danger dû au réarmement intempestif du coupe-circuit thermique, cet appareil ne doit pas être alimenté par l'intermédiaire d'un interrupteur externe, comme une minuterie, ou être connecté à un circuit qui est régulièrement mis sous tension et hors tension par le fournisseur d'électricité.
- **AVERTISSEMENT** : Cet appareil doit être utilisé uniquement comme appareil fixe. Il doit être fixé verticalement et solidement sur un mur vertical. Toute autre position est potentiellement dangereuse.
- **MISE EN GARDE** : à faire installer par un professionnel selon la norme d'installation applicable dans chaque pays (NF C15-100 pour la France ou équivalent pour les autres pays).
- **MISE EN GARDE** : L'appareil de chauffage ne doit pas être utilisé si les panneaux de verre sont endommagés.



**IMPORTANT : CONSERVER CES INFORMATIONS
POUR VOUS Y RÉFÉRER ULTÉRIEUREMENT.
LIRE ATTENTIVEMENT.**

Points à vérifier avant de commencer



Pour une utilisation domestique uniquement.



Les enfants ou les personnes incapables d'utiliser l'appareil de façon sûre ne doivent jamais utiliser cet appareil.



Merci de bien vouloir jeter les emballages plastiques et les garder hors de portée des enfants.

Votre produit

- 1 : Panneau de contrôle
2 : Partie principale

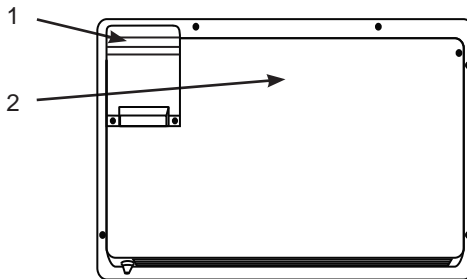
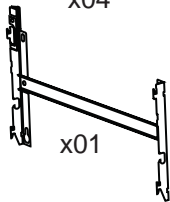
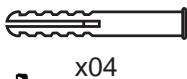
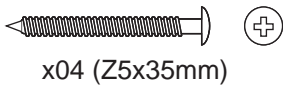

Les vis et chevilles fournies sont adaptées pour des supports de type plein. Pour tout autre type de support, veuillez utiliser les vis et chevilles adaptées.

Vous aurez besoin de (non fournis)

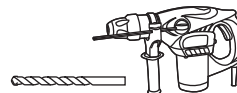
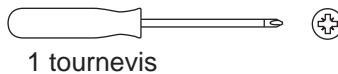
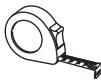

Pour installer votre produit, consultez la notice d'installation située à la fin du mode d'emploi.

Les commandes

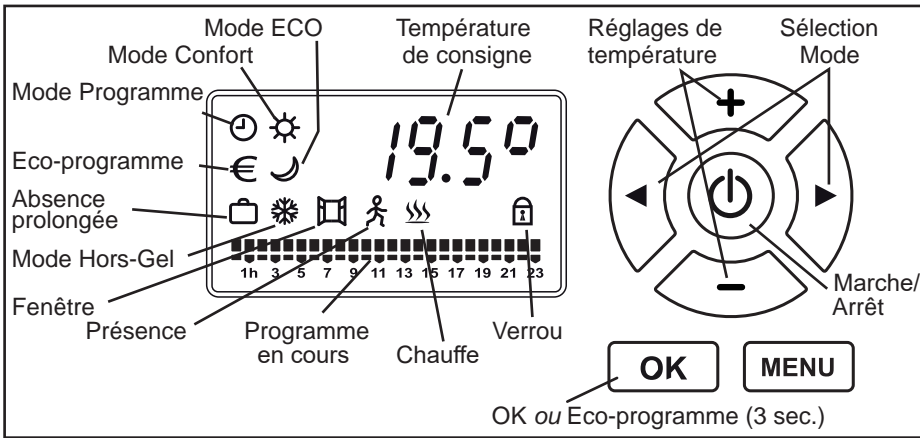

L'icône et la valeur de la fonction en cours de réglage clignotent. Le clignotement s'arrête quand le réglage est validé par la touche **OK** ou après 30 secondes d'inaction (la modification du réglage est alors annulée).

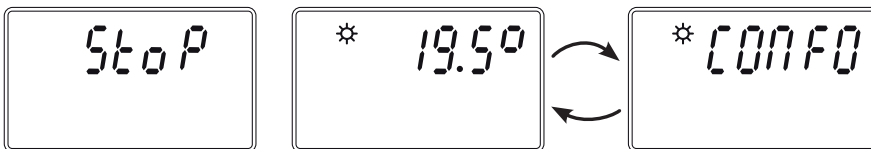

MARCHE-ARRÊT DU CHAUFFAGE

- Appuyez sur la touche **⏻** pour mettre en marche ou arrêter le chauffage (mise en veille).
- Deux sons brefs montant dans les aigus sont émis lors de la mise en marche et trois sons descendant dans les graves sont émis lors de la mise à l'arrêt.
- En marche, la température de consigne et le mode s'affichent alternativement toutes les 3 secondes ;





- L'icône de chauffe **☀** s'allume et s'éteint cycliquement.
- Après une coupure de courant prolongée, la référence puis la durée d'utilisation du thermostat s'affichent pendant 30 secondes à la mise sous tension.

VERROUILLAGE DES TOUCHES

- Appuyez **3 secondes** sur la touche **MENU** pour verrouiller ou déverrouiller les touches. ; l'icône  indique le verrouillage. La touche  n'est jamais verrouillée.

CHOIX DU MODE



- Appuyez sur la touche  ou  pour sélectionner successivement un des modes suivants :
 - **CONFO** (Confort) : Température constante réglable de 13,5°C à 30°C.
 - **ECO** (Économique) : Température constante réglable de 13°C à 29,5°C.
 - **FrF** (Hors Gel) : Température de 7,5°C non réglable.
 - **PrOGr** (Programme) : Programmes hebdomadaires préalablement enregistrés (voir § Programmation hebdomadaire).
 - **FIL.PI** (Fil Pilote) : Programmation par fil pilote (la programmation hebdomadaire est désactivée). Utilisable quand le radiateur est piloté par un gestionnaire de fil pilote externe.
- Appuyez sur la touche **OK** pour valider le mode : le mode et la température s'affichent alternativement toutes les 3 secondes.

RÉGLAGE DE LA TEMPÉRATURE CONFORT

Les températures de consigne Confort et ECO sont réglables séparément.

La plage de réglage Confort est comprise entre 13,5°C et 30°C par pas de 0,5°C. En cas de limitation, diminuez la température ECO car la température Confort est toujours supérieure à la température ECO.

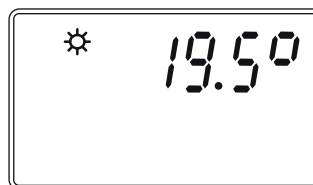

- Sélectionnez le mode **CONFO** (Confort) et validez le avec la touche **OK** :
- Appuyez sur la touche **+** ou **-** pour augmenter ou diminuer la température de consigne ; la température clignote.
- Appuyez sur la touche **OK** pour valider la température Confort choisie.

RÉGLAGE DE LA TEMPÉRATURE ÉCO

Les températures de consigne Confort et ECO sont réglables séparément.

La plage de réglage ECO est comprise entre 13°C et 29,5°C par pas de 0,5°C. En cas de limitation, augmentez la température Confort car la température ECO est toujours inférieure à la température Confort.

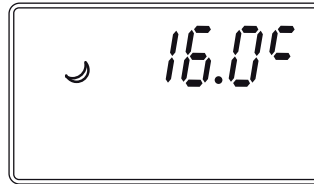

- Sélectionnez le mode **ECO** et validez le avec la touche **OK** :
- Appuyez sur la touche **+** ou **-** pour augmenter ou diminuer la température de consigne ; la température clignote.
- Appuyez sur la touche **OK** pour valider la température ECO choisie.

ÉCO-PROGRAMMES

Les 4 Eco-programmes ne sont pas modifiables. Ils sont indépendants de la programmation hebdomadaire:

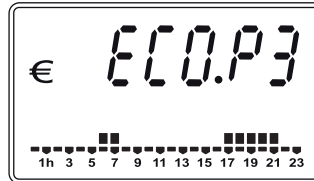

ACTIVATION D'UN ÉCO-PROGRAMME

- Appuyez **3 secondes** sur la touche **OK** pour sélectionner le menu Eco-Programme.
- Appuyez sur **▶** ou **◀** pour choisir un des 4 Eco-programmes (**ECO.P1** à **ECO.P4**) ou leur arrêt (**StoP**) :

ECO.P1 = Matin : Température Confort de 6 h à 8 h.

ECO.P2 = Soir : Température Confort de 18 h à 22 h.

ECO.P3 = Matin et Soir : Confort de 6 h à 8 h et de 17 h à 22 h.

ECO.P4 = Du Matin au Soir : Température Confort de 6 h à 22 h.

StoP = Arrêt de l'Eco programme.

- Appuyez sur **OK** pour valider, ou appuyez **3 secondes** sur **OK** pour sortir sans valider.

Le petit carré noir au dessus de chaque heure indique la température Confort, son absence la température ECO.

ARRÊT DE L'ÉCO PROGRAMME

- Appuyez sur la touche ► ou ◀ pour sélectionner un autre mode (voir § Choix du mode), ou
- Appuyez **3 secondes** sur la touche **OK** puis appuyez sur ► pour afficher **StoP**.
- Appuyez sur **OK** pour valider.

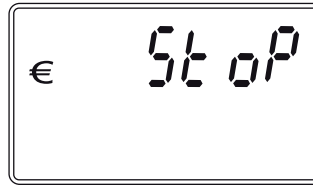
**ÉCO-CITOYEN**

Cette fonction impose une température Confort de 19°C et une température Eco de 16°C conformément aux recommandations de l'ADEME (Agence de l'Environnement et de la Maîtrise de l'Énergie). Elle peut être utilisée conjointement avec un des programmes pour optimiser les économies d'énergie.

- Sélectionnez le menu **ConS** (voir chapitre suivant).
- Appuyez **3 secondes** sur la touche **OK** pour sélectionner le menu **ECO.Ci**.
- Appuyez sur ► ou ◀ pour activer ou arrêter la fonction ; l'icône € indique l'activation.
- Appuyez sur **OK** pour valider.

La fonction Eco-Citoyen est désactivée dès que la température Confort ou Eco est modifiée manuellement.

Cette fonction n'est accessible qu'après avoir déclaré la puissance du radiateur (voir § Consommations).

**CONSEILS D'UTILISATION****RÉGLAGE DE TEMPÉRATURE**

- *Il est inutile de régler la température au maximum car la température de la pièce ne montera pas plus vite.*
- *Attendez quelques heures que la température ambiante de la pièce se stabilise avant d'ajuster le réglage de température.*
- *Lorsque vous aérez la pièce, arrêtez l'appareil.*

COUPURE DE COURANT

- *Après une coupure de courant, le radiateur redémarre automatiquement avec tous les réglages et programmations utilisés avant la coupure (s'il était en marche avant la coupure, il reste en marche après la coupure).*
- *L'horloge du programmeur redémarre au début de l'heure de la coupure. Un décalage de l'heure et du jour peut donc se produire.*
- *Au redémarrage, la version du logiciel et le nombre d'heures d'utilisation s'affichent pendant 30 secondes.*

Programmations et fonctions secondaires

RÉGLAGE DE L'HEURE

- Appuyez sur **MENU** pour accéder aux menus ; le menu **Hor** s'affiche.
- Appuyez sur **OK** pour entrer dans ce menu.
- Appuyez sur **+** ou **-** pour régler le jour de la semaine : **d1** = lundi, **d2** = mardi, ..., **d7** = dimanche.
- Appuyez sur **▶** pour afficher l'heure, puis sur **+** ou **-** pour régler l'heure.
- Appuyez sur **▶** pour afficher les minutes, puis sur **+** ou **-** pour régler les minutes.
- Appuyez sur **▶** pour afficher la mise à l'heure, puis sur **+** ou **-** pour régler en automatique ou en manuel.
- Appuyez sur **OK** pour valider.
- Appuyez sur **MENU** pour sortir des menus.



. Le clignotement permanent de l'icône ☺ en mode programme (**PrOGr**) indique que l'heure est dérégulée après une coupure de courant. Il clignote tant qu'une mise à l'heure n'a pas été effectuée.

. Après une coupure de courant, l'appareil redémarre automatiquement en conservant les réglages utilisés avant la coupure (s'il était à l'arrêt ou en marche avant la coupure, il reste à l'arrêt ou en marche après la coupure).

. La mise à l'heure automatique n'est pas possible en dehors de la France.
 . Choisissez la mise à l'heure manuelle si la mise à l'heure automatique quotidienne est erronée.

PROGRAMMATION HEBDOMADAIRE

Le réglage de l'heure doit être effectué avant cette programmation.

Un programme différent peut être programmé pour chaque jour de la semaine.

Ces 7 programmes sont différents des 4 Eco-programmes préprogrammés.

- Appuyez sur **MENU** pour accéder aux menus.
- Appuyez sur **▶** pour sélectionner le menu **PrOGr**.
- Appuyez sur **OK** pour entrer dans ce menu.

- 1- Appuyez sur **▶** ou **◀** pour sélectionner le jour de la semaine à programmer : **d1** = lundi, **d2** = mardi, ..., **d7** = dimanche.

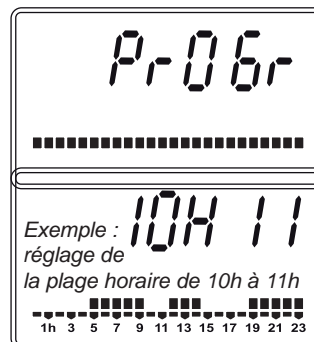

- 2- Appuyez sur **+** pour sélectionner la première plage horaire de 0h à 1h qui s'affiche en clair.
 - 3- Appuyez sur **▶** ou **◀** pour sélectionner une plage horaire à modifier.
 - 4- Appuyez sur **+** pour programmer la température Confort (carré noir visible) ou la température Eco (pas de carré noir) de la plage horaire sélectionnée.
 - 5- Répétez de 3 à 4 pour toutes les plages horaires à modifier.
 - 6- Appuyez sur **OK** pour valider la programmation du jour.
- Répétez de 1 à 6 pour tous les jours de la semaine à modifier.
 - Appuyez sur **MENU** pour sortir des menus.

CONSOMMATIONS

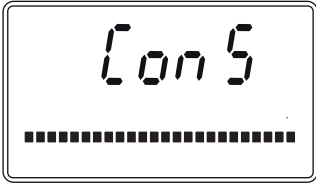
- *Ce menu affiche la consommation journalière, hebdomadaire, mensuelle ou annuelle du radiateur pour surveiller et optimiser les dépenses d'énergie.*
 - *La consommation est affichée en kW.h, comme sur votre facture d'électricité, et est estimée en fonction du temps de chauffe et de la puissance du radiateur. Le comptage de la consommation n'est effectif qu'après avoir programmé la puissance du radiateur.*
- 
- Appuyez sur **MENU** pour accéder aux menus.
 - Appuyez sur **▶** pour sélectionner le menu **Cons**.
 - Appuyez sur **OK** pour entrer dans ce menu.
 - Appuyez sur **+** ou **-** pour déclarer la puissance du radiateur inscrite sur l'étiquette collée sur le côté de l'appareil (par exemple 1500W) ; le réglage s'effectue par pas de 100W (**P1500**).
 - Appuyez sur **▶** ou **◀** pour effectuer ce réglage plus rapidement par pas de 500W.
 - Appuyez sur **OK** pour enregistrer la puissance.
La puissance du radiateur n'est demandée que la première fois. Elle détermine l'exactitude des calculs de consommation.
 - Appuyez sur **▶** ou **◀** pour afficher successivement la consommation du jour (**dAY**), d'hier (**dAY-1**), de la semaine (**7-dAY**), du mois (**30dAY**), de l'année (**360dA**), la puissance déclarée (**P1750**), et la remise à zéro (**RE-SEt**) de toutes les consommations et de la puissance.
 - Appuyez sur **MENU** pour sortir du menu.
 - **dAY** : consommation (en centième de kW.h) du jour en cours qui débute à 0h et s'arrêtera à minuit.
 - **dAY-1** : consommation de la journée précédente de 0h à minuit.
 - **7-dAY** : consommation (en centième de kW.h) des 7 jours précédents (exemple ; la consommation affichée le mercredi 11 débute le mardi 3 à 0h

et s'arrête le mardi 10 à minuit).

- **30dAY** : consommation (en kW.h) des 30 jours précédents (exemple ; la consommation affichée le 11 mai débute le 11 avril à 0h et s'arrête le 10 mai à minuit).

- **360dA** : consommation (en kW.h) des 360 jours précédents (exemple ; la consommation affichée le 11 mai 2013 débute le 16 mai 2012 à 0h et s'arrête le 10 mai 2013 à minuit).

- **rESET** : appuyez plus de 3 secondes sur **OK** pour réinitialiser la puissance de l'appareil et remettre à zéro les compteurs de consommation.

- **P1500** : puissance déclarée de l'appareil (par exemple ; **P1500** pour 1500W). En cas d'erreur, effectuez une remise à zéro (**rESET**).

MENU 2

Le MENU2 permet d'accéder aux fonctions secondaires suivantes :

RÉGLAGE D'ÉCART DE TEMPÉRATURE

Ce réglage compense l'éventuel écart entre la température affichée par le radiateur et la température ambiante mesurée dans la pièce. Cet écart varie d'une pièce à l'autre car il dépend de l'isolation, de la configuration de la pièce d'habitation et de l'emplacement du radiateur.

Cet écart doit être relevé quand la température ambiante est stabilisée après au moins 2 heures de chauffage sans changement de mode.

Ce réglage ne modifie ni la stabilité ni la précision de la régulation en température.

- Appuyez sur **MENU** pour accéder aux menus.
- Appuyez sur ► pour sélectionner **MENU2**.
- Appuyez sur **OK** pour accéder aux menus secondaires ; le menu **OFFSt** s'affiche.
- Appuyez sur **OK** pour entrer dans ce menu.
- Appuyez sur **+** ou **-** pour régler l'écart entre 8°C et -8°C
- Appuyez sur **OK** pour valider l'écart.
- Appuyez sur **MENU** pour sortir des menus.



Par exemple, si le radiateur est réglé à 20°C et si le thermomètre ambiant affiche 18°C, le réglage offset doit être de -2°C.

Par exemple, si le radiateur est réglé à 20°C et si le thermomètre ambiant affiche 22°C, le réglage offset doit être de 2°C.

DÉROGATION (Absence prolongée)

Cette fonction maintient en mode Hors-gel pendant une absence prolongée puis revient aux réglages initiaux.

- Appuyez sur **MENU** pour accéder aux menus.
- Appuyez sur ► pour sélectionner **MENU2**.
- Appuyez sur **OK** pour accéder aux menus secondaires.
- Appuyez sur ► pour sélectionner le menu **DÉr**.
- Appuyez sur **OK** pour entrer dans ce menu.
- Appuyez sur + ou - pour choisir le nombre de jours d'absence de 1 à 99 jours par exemple 5 jours = **05.d**.
Le jour en cours doit être compté dans les jours d'absence.
- Appuyez sur **OK** pour activer la dérogation ; le nombre de jours restants s'affiche.
- Le mode initial (Confort, Eco ou Programme) est rétabli à minuit du dernier jour d'absence.*
- Appuyez sur **MENU** pour annuler la dérogation.

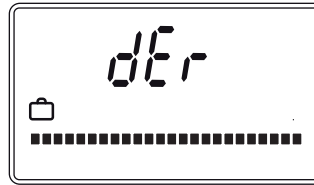

Par exemple, si l'absence est programmée dans la journée du lundi pour 3 jours, le radiateur restera en mode Hors-gel jusqu'au mercredi soir minuit.

OUVERTURE DE FENÊTRE

Cette fonction passe automatiquement en mode Hors-gel quand une fenêtre est détectée ouverte et revient au mode initial quand la fenêtre est détectée refermée.

- Appuyez sur **MENU** pour accéder aux menus.
- Appuyez sur ► pour sélectionner **MENU2**.
- Appuyez sur **OK** pour accéder aux menus secondaires.
- Appuyez sur ► pour sélectionner le menu **Und** (Window).
- Appuyez sur **OK** pour entrer dans ce menu.
- Appuyez sur + ou - pour activer la fonction en permanence (**Auto**), ou l'activer une fois (**ΠAnu**) ou la désactiver (**StoP**).
- Appuyez sur **OK** pour valider.

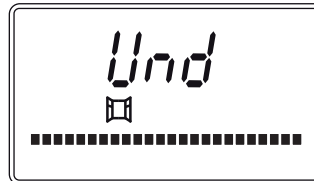

*La position manuelle (**ΠAnu**) met le radiateur en mode Hors-gel pendant une durée d'une heure. Pendant cette heure, les réglages initiaux peuvent être rétablis en appuyant sur la touche **MENU**.*

L'icône  clignote pendant la détection d'ouverture.

Pendant la détection d'ouverture, le radiateur chauffe quelques minutes toutes les demi heures pour contrôler une éventuelle fermeture de fenêtre non détectée.

Remarques importantes :

- Les variations anormales de température mesurées par la sonde du radiateur permettent de détecter l'ouverture ou la fermeture d'une fenêtre. La détection est effective quelques minutes après l'ouverture ou la fermeture de la fenêtre.*
- La détection peut s'avérer inefficace si ces variations de température sont insuffisantes ou inopportunes. C'est le cas si :*
- L'écart de température entre l'intérieur et l'extérieur est insuffisant.*
- Le radiateur est trop loin de la fenêtre.*
- Le gradient thermique de la pièce ne permet pas de variations significatives de la température au niveau de la sonde du radiateur.*
- La température ambiante n'est pas stabilisée depuis au moins une heure avant l'ouverture de fenêtre.*
- Le réglage de température ou le mode ont été modifiés manuellement ou par un programme avant ou pendant la détection d'ouverture.*

NUMÉROS DE VERSION

Ce menu affiche le numéro de version du matériel et du logiciel.

- Appuyez sur **MENU** pour accéder aux menus.*
- Appuyez sur ► pour sélectionner **MENU2**.*
- Appuyez sur **OK** pour accéder aux menus secondaires.*
- Appuyez sur ► ou ◀ pour sélectionner le dernier menu avant **Sorti** ; la version du matériel et la version du logiciel s'affichent alternativement.*
- Appuyez sur **MENU** pour sortir des menus.*

Problèmes & solutions

Problème	Solutions
- L'appareil ne chauffe pas.	- Vérifiez qu'un disjoncteur ou un délesteur n'a pas coupé l'alimentation de l'appareil. - Sélectionnez le mode CONFORT. - Augmentez le réglage de température. - Nettoyez les aérations en dessous de l'appareil. - Mettez à l'arrêt l'appareil quelques minutes pour réarmer le disjoncteur thermique..
- L'appareil chauffe en permanence.	- Diminuez le réglage de température. - Vérifiez l'absence de courant d'air à proximité.
- Les touches ne réagissent pas.	- Déverrouillez le clavier en appuyant 3 secondes sur la touche MENU .
- Le mode Fil pilote ne marche pas.	- Sélectionnez le mode FIL.PI . - Vérifiez que le fil pilote est raccordé à un module radio ou à un gestionnaire de fil pilote.
- L'appareil continue de chauffer en dehors des plages horaires programmées.	<i>En dehors des plages horaires programmées, l'appareil n'est pas à l'arrêt mais en mode Eco.</i> - Diminuez la température Eco .
- L'icône  clignote en permanence.	<i>L'heure est dérégulée.</i> - Réglez l'heure.
- "Err" s'affiche.	- La sonde de température est défectueuse (ce défaut interdit la mise en marche de l'appareil).
- L'appareil émet une odeur.	<i>Lors de la première mise en service ou après un arrêt prolongé, l'odeur disparaît rapidement.</i> - Nettoyez les grilles d'aération de l'appareil.

IMPORTANT : Si le problème persiste, disjonctez ou débranchez 15 secondes l'alimentation de l'appareil, puis vérifiez le fonctionnement.

Maintenance et nettoyage



IMPORTANT : déconnectez toujours la source d'alimentation avant tout nettoyage ou entretien.

- **Avertissement** : Ne jamais utiliser de détergent, d'agents chimiques ou de solvants car cela pourrait endommager les parties plastiques.
- **ATTENTION** : Laissez l'appareil refroidir complètement avant de le manipuler et de le nettoyer.
- Afin d'éviter tout risque d'incendie et/ou d'électrocution, ne faites pas couler de l'eau ni tout autre liquide à l'intérieur de l'appareil.
- Nettoyez la paroi extérieure de l'appareil en la frottant délicatement avec un chiffon doux et mouillé, avec ou sans solution savonneuse.
- Nettoyez régulièrement les grilles d'aération de l'appareil.

Protection de l'environnement



Ce produit est marqué du symbole du tri sélectif relatif aux déchets d'équipements électriques et électroniques.

Cela signifie que ce produit ne doit pas être mis au rebut avec les déchets ménagers mais doit être pris en charge par un système de collecte sélective conformément à la directive européenne 2012/19/UE.

Il sera ensuite soit recyclé soit démantelé afin de réduire les impacts sur l'environnement, les produits électriques et électroniques étant potentiellement dangereux pour l'environnement et la santé humaine en raison de la présence de substances dangereuses.

Pour plus de renseignements, vous pouvez contacter votre administration locale ou régionale.

yyWxx : Code de la date de fabrication ; année de fabrication (20yy) et semaine de fabrication (Wxx).

Spécifications techniques

- Référence :	HS10D15 HS10D25	HS15D15 HS15D25	HS20D15 HS20D25
- Puissance :	1000W	1500W	2000W
- Dimensions : (LxHxP)	70 x 60 x 14 cm	90 x 60 x 14 cm	110 x 60 x 14 cm
- Poids :	18 kg	25 kg	31 kg

- Alimentation : 220-240V ~ 50Hz

-  Classe II

- IP24 : Protégé contre les projections d'eau dans toutes les directions

- Thermostat électronique avec Eco-Programmes

- Arrêt du chauffage par mise en veille

- Sonde de température ambiante

- Disjoncteur thermique de sécurité



: Conforme à toutes les directives européennes pertinentes.

Garantie

Ce produit bénéficie d'une garantie de 2 ans à partir de la date d'achat.

La garantie couvre les pannes et dysfonctionnements de l'appareil dans le cadre d'une utilisation conforme à la destination du produit et aux informations du manuel d'utilisation.

Pour être pris en charge au titre de la garantie, la preuve d'achat est obligatoire (ticket de caisse ou facture) et le produit doit être complet avec l'ensemble de ses accessoires.

La clause de garantie ne couvre pas des détériorations provenant d'une usure normale, d'un manque d'entretien, d'une négligence, d'un montage défectueux, ou d'une utilisation inappropriée (chocs, non respect des préconisations d'alimentation électrique, stockage, conditions d'utilisation...).

Sont également exclues de la garantie les conséquences néfastes dues à l'emploi d'accessoires ou de pièces de rechange non d'origine, ou non adaptées, au démontage ou à la modification de l'appareil.

Brico Dépôt et Castorama restent tenues des défauts de conformité du bien au contrat et des vices rédhibitoires dans les conditions prévues aux articles 1641 à 1649 du Code civil.



IMPORTANT : Veuillez suivre les consignes de sécurité des pages 3 à 5

Fixer horizontalement l'appareil sur une paroi verticale sans l'incliner avec l'afficheur vers l'utilisateur. Toute autre position de l'appareil est potentiellement dangereuse.

Distances minimales sans obstacle :

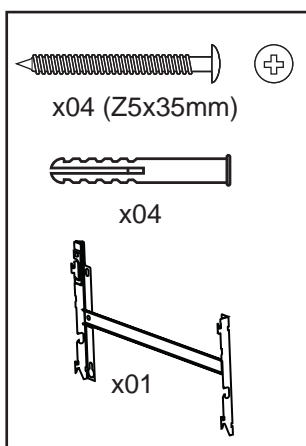
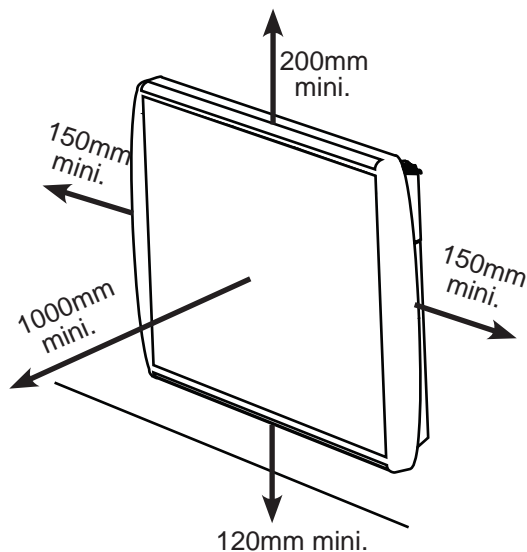

Les vis et chevilles fournies sont adaptées pour des supports de type plein. Pour tout autre type de support, veuillez utiliser les vis et chevilles adaptées.



IMPORTANT : Veuillez suivre les consignes de sécurité des pages 3 à 5

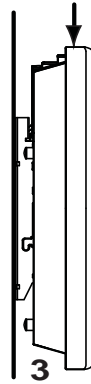
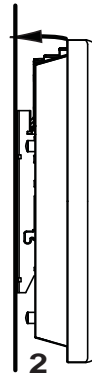
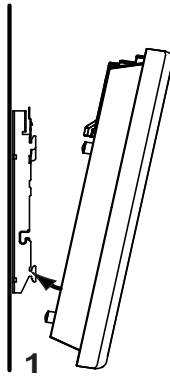
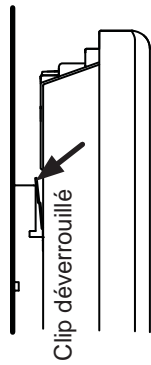
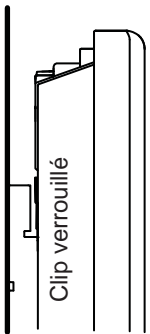
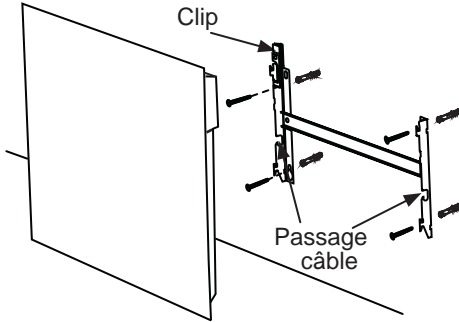



IMPORTANT : Veuillez suivre les consignes de sécurité des pages 3 à 5.

- **MISE EN GARDE** : à faire installer par un professionnel selon la norme d'installation applicable dans chaque pays (NF C15-100 pour la France ou équivalent pour les autres pays)

RACCORDEMENT ÉLECTRIQUE

En France : Appareil sans fiche secteur avec fil pilote.

- **ATTENTION** : Raccordez les trois conducteurs du câble d'alimentation à un boîtier de raccordement en respectant le câblage ci-dessous :
 - Phase (rouge) : Marron
 - Neutre (bleu) : Bleu
 - Fil pilote : Noir (attention de ne pas le connecter à la terre).
- Si le fil pilote n'est pas raccordé, isolez son extrémité dénudée pour éviter tout contact électrique avec les autres fils ou le mur.
- L'appareil ne doit pas être raccordé sur une prise murale avec une fiche secteur.



Manufacturer / Fabricant / Producent /
Hersteller / Producător / Fabricante :

Kingfisher International Products Limited
3 Sheldon Square
London W2 6PX
United Kingdom



Distributeur : Castorama France
C.S. 50101 Templemars
59637 Wattignies CEDEX
www.castorama.fr

Distributeur : BRICO DÉPÔT
30-32 rue de la Tourelle
91310 Longpont-sur-Orge
France
www.bricodepot.com