

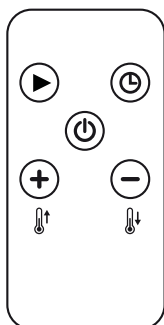

## Chauffage soufflant mural

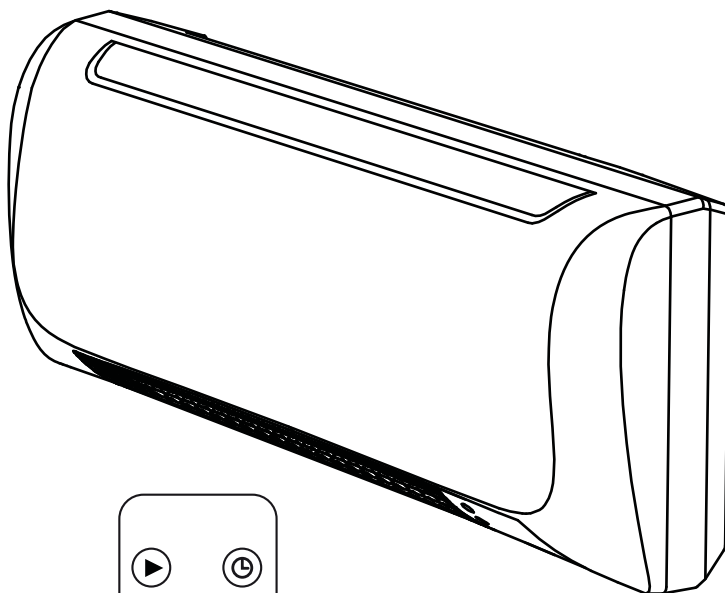

**Modèle : KPT-2000B 5203L**

# C'est parti...

Ce mode d'emploi est important pour votre sécurité.  
Lisez-le attentivement dans son intégralité avant d'utiliser l'appareil,  
et conservez-le pour pouvoir vous y référer ultérieurement.



## **Pour commencer...**

Sécurité	3-5
Avant de commencer	6-7
Utilisation	8-9



## **Plus en détail...**

Maintenance et nettoyage	10
Protection de l'environnement	10
Spécifications techniques	11
Garantie	11
Installation	12-14

## MERCI DE BIEN VOULOIR LIRE LES CONSIGNES DE SÉCURITÉ AVANT D'UTILISER L'APPAREIL

Avertissement : risque d'incendie, de chocs électriques, de blessures physiques et de dommages matériels.

Avant d'utiliser cet appareil, suivre toujours les consignes de sécurité lors du montage, de l'utilisation et de la maintenance.

### CONSIGNES DE SÉCURITÉ (Utilisation)

- Cet appareil peut être utilisé par des enfants âgés d'au moins 8 ans et par des personnes ayant des capacités physiques, sensorielles ou mentales réduites ou dénuées d'expérience ou de connaissance, s'ils (si elles) sont correctement surveillé(e)s ou si des instructions relatives à l'utilisation de l'appareil en toute sécurité leur ont été données et si les risques encourus ont été appréhendés. Les enfants ne doivent pas jouer avec l'appareil. Le nettoyage et l'entretien par l'utilisateur ne doivent pas être effectués par des enfants sans surveillance.

- Il convient de maintenir à distance les enfants de moins de 3 ans, à moins qu'ils ne soient sous une surveillance continue.

- Les enfants âgés entre 3 ans et 8 ans doivent uniquement mettre l'appareil en marche ou à l'arrêt, à condition que ce dernier ait été placé ou installé dans une position normale prévue et que ces enfants disposent d'une surveillance ou aient reçu des instructions quant à l'utilisation de l'appareil en toute sécurité et en comprennent bien les dangers potentiels.

Les enfants âgés entre 3 ans et 8 ans ne doivent ni brancher, ni régler ni nettoyer l'appareil, et ni réaliser l'entretien de l'utilisateur.

- ATTENTION : Certaines parties de ce produit peuvent devenir très chaudes et provoquer des brûlures. Il faut prêter une attention particulière en présence d'enfants et de personnes vulnérables.

-  MISE EN GARDE : Pour éviter une surchauffe, ne pas couvrir l'appareil de chauffage.

## **DE BIEN VOULOIR LIRE LES CONSIGNES DE SÉCURITÉ AVANT D'UTILISER L'APPAREIL**

- Si le câble d'alimentation est endommagé, il doit être remplacé par le fabricant, son service après vente ou des personnes de qualification similaire afin d'éviter un danger.
- L'appareil ne doit pas être utilisé à l'extérieur.
- L'appareil est uniquement destiné à un usage domestique. N'utilisez pas cet appareil à une finalité autre que celle pour laquelle il a été conçu.
- Ne faites pas fonctionner l'appareil dans une pièce où sont entreposés des liquides inflammables, solvants, vernis, et où peuvent exister des vapeurs inflammables.
- N'essayez pas de démonter cet appareil, de le réparer ou d'effectuer vous-même des modifications. Cet appareil ne contient aucune pièce utilisable séparément.
- Veuillez garder les emballages plastiques hors de portée des enfants.

### **CONSIGNES DE SÉCURITÉ (Installation)**

- Les informations relatives à l'installation de l'appareil sont données au chapitre Installation pages 12 à 14.
- L'appareil ne doit pas être placé juste en dessous d'une prise de courant.
- **AVERTISSEMENT** : Un moyen de déconnexion du réseau d'alimentation ayant une distance d'ouverture des contacts de tous les pôles doit être prévu dans la canalisation fixe conformément aux règles d'installation.
- **ATTENTION**: Afin d'éviter tout danger dû au réarmement intempestif du coupe-circuit thermique, cet appareil ne doit pas être alimenté par l'intermédiaire d'un interrupteur externe, comme une minuterie, ou être connecté à un circuit qui est régulièrement mis sous tension et hors tension par le fournisseur d'électricité.





## MERCI DE BIEN VOULOIR LIRE LES CONSIGNES DE SÉCURITÉ AVANT D'UTILISER L'APPAREIL (suite)

- AVERTISSEMENT : Cet appareil doit être utilisé uniquement comme appareil fixe. Il doit être fixé verticalement et solidement sur un mur vertical. Toute autre position est potentiellement dangereuse.
- MISE EN GARDE : à faire installer par un professionnel selon la norme d'installation applicable dans chaque pays (NF C15-100 pour la France ou équivalent pour les autres pays).
- L'appareil de chauffage doit être installé de façon telle que les interrupteurs et autres dispositifs de commande ne puissent pas être touchés par une personne dans la baignoire ou la douche.
- Avertissement : l'appareil de chauffage doit être installé à 1,80 m au moins au-dessus du sol.



**IMPORTANT : CONSERVER CES INFORMATIONS  
POUR VOUS Y RÉFÉRER ULTÉRIEUREMENT.  
LIRE ATTENTIVEMENT.**

## A vérifier avant de commencer

-  Pour une utilisation domestique uniquement.
-  Les enfants ou les personnes incapables d'utiliser l'appareil de façon sûre ne doivent jamais utiliser cet appareil.
-  Merci de bien vouloir jeter les emballages plastiques et les garder hors de portée des enfants.
-  Cet appareil est conçu pour servir de source de chaleur secondaire, il n'est pas conçu pour servir de source de chaleur principale.
-  **IMPORTANT:** L'appareil ne doit jamais fonctionner à proximité de matériaux combustibles, et il ne doit jamais être recouvert pendant qu'il fonctionne. Cet appareil est porté à haute température, ne le touchez jamais pendant qu'il fonctionne. Les enfants et les animaux domestiques doivent être maintenus à distance de l'appareil et ne doivent jamais être laissés sans surveillance dans une pièce où l'appareil fonctionne.

## Vous aurez besoin de (non fournis)

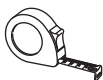

1 mètre

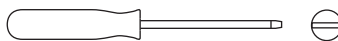

1 tournevis



1 niveau à bulle

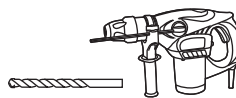

1 perceuse + foret

**Pour installer votre produit, consultez la notice d'installation située à la fin du mode d'emploi.**

## Votre produit

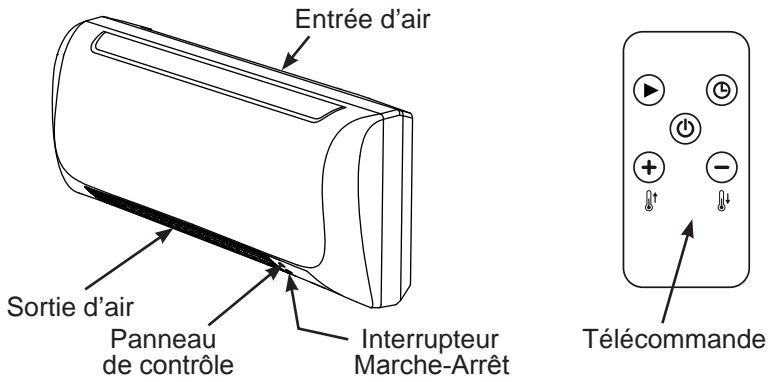

  
2x Vis fixation murale

  
2x Cheilles

Les vis et chevilles fournies sont adaptées pour des supports de type plein.  
Pour tout autre type de support, veuillez utiliser les vis et chevilles adaptées.

## Les commandes

### MARCHE-ARRÊT

- Appuyez sur l'interrupteur Marche-Arrêt pour mettre en marche (I) ou arrêter (O) l'appareil.

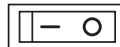

### VENTILATION et CHAUFFAGE par le panneau de contrôle

- Appuyez sur la touche ► pour sélectionner un des modes suivants :

✕ = voyant sans fonction

↻ = Ventilation sans chauffage

I = Chauffage à demi puissance

II = Chauffage à pleine puissance

Voyants éteints = Arrêt (mise en veille)

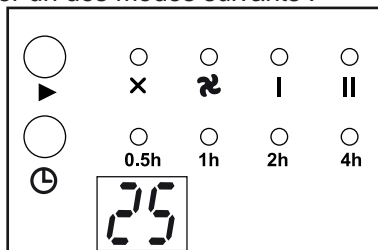

*Les voyants correspondants s'allument successivement suivant la fonction sélectionnée.*

### VENTILATION et CHAUFFAGE par la télécommande

- Appuyez sur la touche ⏻ pour mettre en marche l'appareil.
- Appuyez plusieurs fois sur la touche ► pour sélectionner un des modes affichés sur le panneau de contrôle.
- Appuyez à nouveau sur la touche ⏻ pour arrêter l'appareil.

### RÉGLAGE DE LA TEMPÉRATURE par la télécommande

*(pas de réglage possible par le panneau)*

- Mettez le chauffage en marche.
- Réglez par les touches + ou - la température de consigne (de 15°C à 35°C).

*Le chauffage est coupé quand la température ambiante est supérieure d'1°C à la température de consigne et redémarre quand la température ambiante est inférieure de 3°C à la température de consigne. La ventilation fonctionne en permanence.*



## MINUTERIE

- Appuyez plusieurs fois sur la touche  du panneau de contrôle ou de la télécommande pour sélectionner la durée de fonctionnement de l'appareil avant son arrêt automatique : 4 voyants indiquent cette durée (**0.5h, 1h, 2h, 4h**)

*Il faut additionner la durée des voyants allumés pour déterminer la durée de fonctionnement programmée.*

- Pour annuler la minuterie, appuyez plusieurs fois sur la touche  jusqu'à éteindre les 4 voyants.

## TÉLÉCOMMANDE

*La télécommande utilise une pile lithium de type CR2025 (3V) non fournie. Important : Suivez les instructions d'utilisation et de recyclage inscrites sur l'emballage de la pile.*

- 1- Sortez le compartiment de la pile en le faisant glisser vers l'extérieur.

- 2- Placez la pile dans le compartiment en respectant la polarité indiquée sur le dessin.

- 3- Refermez le compartiment.

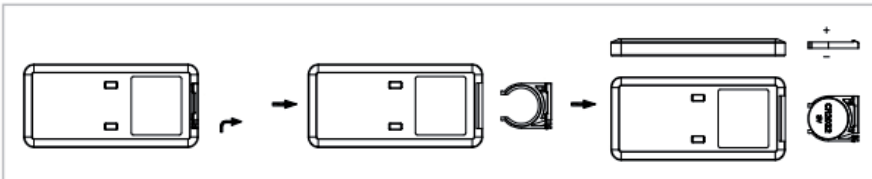
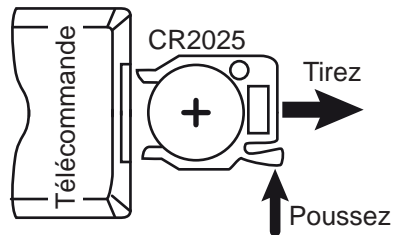
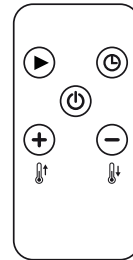

## Maintenance et nettoyage



**IMPORTANT : Déconnectez toujours la source d'alimentation avant tout nettoyage ou entretien.**

- **Avertissement** : Ne jamais utiliser de détergent, d'agents chimiques ou de solvants car cela pourrait endommager les parties plastiques.
- **ATTENTION** : Laissez l'appareil refroidir complètement avant de le manipuler et de le nettoyer.
- Avant d'éviter tout risque d'incendie et/ou d'électrocution, ne faites pas couler de l'eau ni tout autre liquide à l'intérieur de l'appareil.
- Nettoyez la paroi extérieure de l'appareil en la frottant délicatement avec un chiffon doux et mouillé, avec ou sans solution savonneuse.
- Nettoyez régulièrement les grilles d'entrée et de sortie d'air de la soufflerie.

## Protection de l'environnement



Ce produit est marqué du symbole du tri sélectif relatif aux déchets d'équipements électriques et électroniques.

Cela signifie que ce produit ne doit pas être mis au rebut avec les déchets ménagers mais doit être pris en charge par un système de collecte sélective conformément à la directive européenne 2012/19/UE.

Il sera ensuite soit recyclé soit démantelé afin de réduire les impacts sur l'environnement, les produits électriques et électroniques étant potentiellement dangereux pour l'environnement et la santé humaine en raison de la présence de substances dangereuses.

Pour plus de renseignements, vous pouvez contacter votre administration locale ou régionale.

yyWxx : Code de la date de fabrication ; année de fabrication (20yy)  
et semaine de fabrication (Wxx).

## Spécifications techniques

---

- Référence : KPT-2000B 5203L
- Puissance nominale : 2000W
- Dimensions (LxHxP) : 52x22x11,7 cm
- Poids : 2,2 kg
- Alimentation : 220-240V ~ 50Hz
- Classe II
- IP21 : Protégé contre les chutes verticales de gouttes d'eau (condensation).



: Conforme à toutes les directives européennes pertinentes.

## Garantie

---

Ce produit bénéficie d'une garantie de 2 ans à partir de la date d'achat.

La garantie couvre les pannes et dysfonctionnements de l'appareil dans le cadre d'une utilisation conforme à la destination du produit et aux informations du manuel d'utilisation.

Pour être pris en charge au titre de la garantie, la preuve d'achat est obligatoire (ticket de caisse ou facture) et le produit doit être complet avec l'ensemble de ses accessoires.

La clause de garantie ne couvre pas des détériorations provenant d'une usure normale, d'un manque d'entretien, d'une négligence, d'un montage défectueux, ou d'une utilisation inappropriée (chocs, non respect des préconisations d'alimentation électrique, stockage, conditions d'utilisation...). Sont également exclues de la garantie les conséquences néfastes dues à l'emploi d'accessoires ou de pièces de rechange non d'origine, ou non adaptées, au démontage ou à la modification de l'appareil.

Brico Dépôt et Castorama restent tenues des défauts de conformité du bien au contrat et des vices rédhibitoires dans les conditions prévues aux articles 1641 à 1649 du Code civil.



**IMPORTANT :** Veuillez suivre les consignes de sécurité des pages 3 à 5.

Fixer horizontalement l'appareil sur une paroi verticale sans l'incliner avec l'afficheur vers le bas. Toute autre position de l'appareil est potentiellement dangereuse.

Distances minimales sans obstacle :

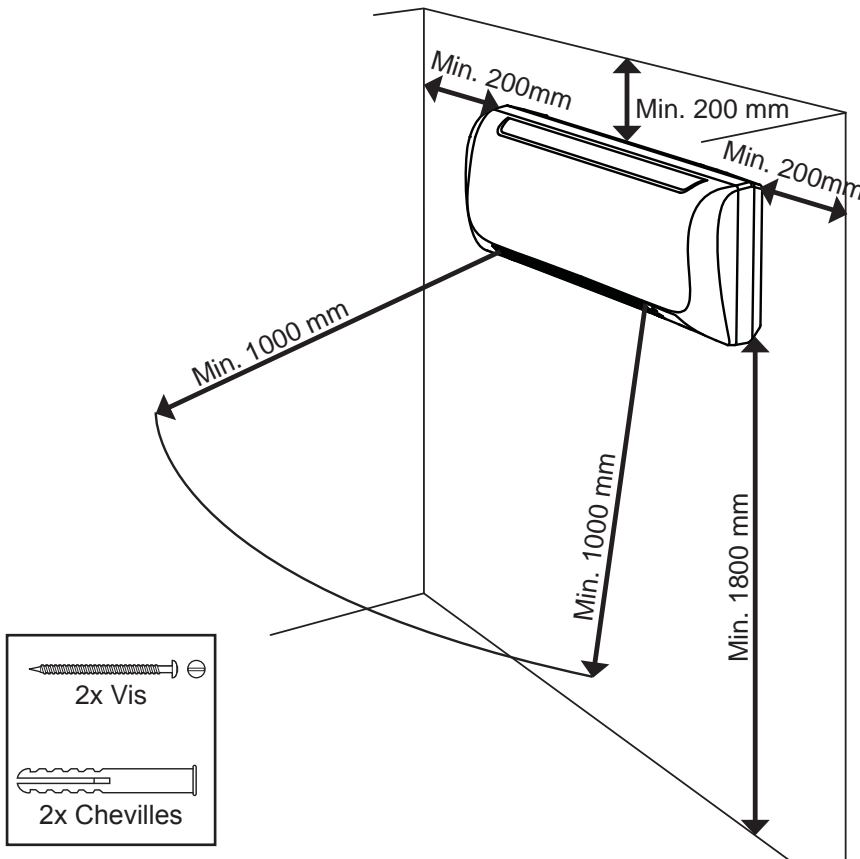

- Les vis et chevilles fournies sont adaptées pour des supports de type plein. Pour tout autre type de support, veuillez utiliser les vis et chevilles adaptées.



**IMPORTANT :** Veuillez suivre les consignes de sécurité des pages 3 à 5.

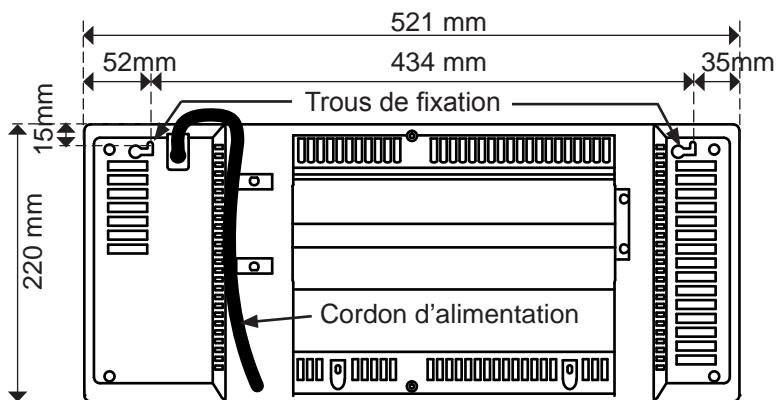
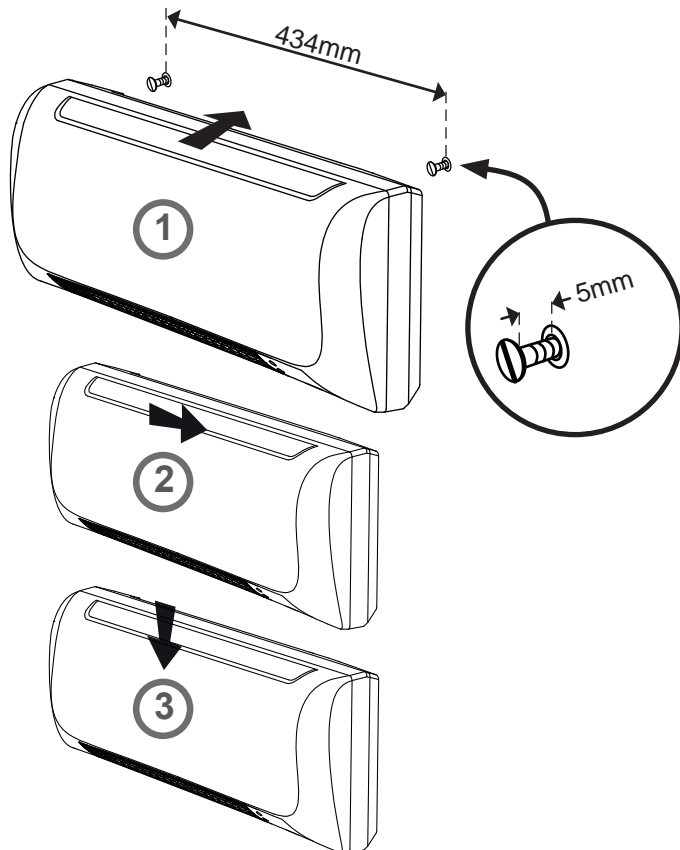



**IMPORTANT** : Veuillez suivre les consignes de sécurité des pages 3 à 5.

- **MISE EN GARDE** : à faire installer par un professionnel selon la norme d'installation applicable dans chaque pays (NF C15-100 pour la France ou équivalent pour les autres pays)

## **RACCORDEMENT ÉLECTRIQUE**

En France : appareil sans fiche secteur.

- **ATTENTION** : Raccordez les deux conducteurs du câble d'alimentation à un boîtier de raccordement en respectant le câblage ci-dessous :
  - Phase (230V~) : Marron
  - Neutre (230V~) : Bleu

L'appareil ne doit pas être raccordé sur une prise murale avec une fiche secteur.



Manufacturer/ Fabricant/ Producent/ Fabricante/ Producător  
Kingfisher International Products Limited  
3 Sheldon Square  
London W2 6PX  
United Kingdom



Distributeur : Castorama France  
C.S. 50101 Templemars  
59637 Wattignies CEDEX  
[www.castorama.fr](http://www.castorama.fr)

Distributeur : BRICO DÉPÔT  
30-32 rue de la Tourelle  
91310 Longpont-sur-Orge  
France  
[www.bricodepot.com](http://www.bricodepot.com)