

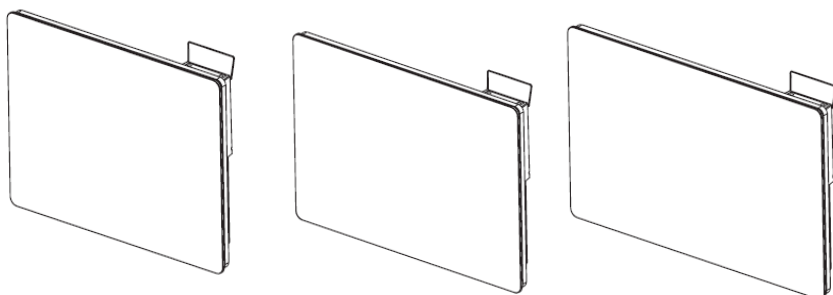

## PANNEAU RAYONNANT VERRE

**HE10BF 1000W**  
**HE15BF 1500W**  
**HE20BF 2000W**



# C'est parti...

Ces instructions visent à assurer votre sécurité. Veuillez les lire très attentivement avant utilisation, puis les conserver pour pouvoir vous y référer ultérieurement.



## Pour bien commencer...

**02**

### **Sécurité**

**03**

Avant **de** commencer

**06**

Utilisation rapide

**10**



## Et dans le détail...

**16**

**Informations techniques et légales**

**17**

**Entretien et nettoyage**

**17**

**MERCI DE BIEN VOULOIR LIRE LES CONSIGNES DE SÉCURITÉ ATTENTIVEMENT AVANT D'UTILISER L'APPAREIL.**

- **Cet appareil peut être utilisé par des enfants âgés d'au moins 8 ans et par des personnes ayant des capacités physiques, sensorielles ou mentales réduites ou dénuées d'expérience ou de connaissance, s'ils (si elles) sont correctement surveillé(e)s ou si des instructions relatives à l'utilisation de l'appareil en toute sécurité leur ont été données et si les risques encourus ont été appréhendés. Les enfants ne doivent pas jouer avec l'appareil. Le nettoyage et l'entretien par l'utilisateur ne doivent pas être effectués par des enfants sans surveillance.**
- **Il convient de maintenir à distance les enfants de moins de 3 ans, à moins qu'ils ne soient sous une surveillance continue.**
- **Les enfants âgés entre 3 ans et 8 ans doivent uniquement mettre l'appareil en marche ou à l'arrêt, à condition que ce dernier ait été placé ou installé dans une position normale prévue et que ces enfants disposent d'une surveillance ou aient reçu des instructions quant à l'utilisation de l'appareil en toute sécurité et en comprennent bien les dangers potentiels.**
- **Les enfants âgés entre 3 ans et 8 ans ne doivent ni brancher, ni régler ni nettoyer l'appareil, et ni réaliser l'entretien de l'utilisateur.**
- **ATTENTION - Certaines parties de ce produit peuvent devenir très chaudes et provoquer des brûlures. Il faut**

prêter une attention particulière en présence d'enfants et de personnes vulnérables.

- Si le câble d'alimentation est endommagé, il doit être remplacé par le fabricant, son service après vente ou des personnes de qualification similaire afin d'éviter un danger.
- L'appareil de chauffage ne doit pas être placé juste en dessous d'une prise de courant.
-  **MISE EN GARDE:** Pour éviter une surchauffe, ne pas couvrir l'appareil de chauffage.
- Ne pas utiliser cet appareil de chauffage avec un programmateur, une minuterie, un système de commande à distance séparé ou tout autre dispositif qui met l'appareil de chauffage sous tension automatiquement, car il y a risque de feu si l'appareil est recouvert ou placé de façon incorrecte.
- **ATTENTION:** Afin d'éviter tout danger dû au réarmement intempestif du coupe-circuit thermique, cet appareil ne doit pas être alimenté par l'intermédiaire d'un interrupteur externe, comme une minuterie, ou être connecté à un circuit qui est régulièrement mis sous tension et hors tension par le fournisseur d'électricité.
- Ce radiateur ne doit pas être jeté avec les ordures ménagères; il doit être apporté à un centre local de récupération et de recyclage des appareils électriques.
- L'appareil de chauffage doit être installé de façon telle que les interrupteurs et autres dispositifs de commande ne puissent pas être touchés par une

personne dans la baignoire ou la douche.

- Un moyen de déconnexion du réseau d'alimentation ayant une distance d'ouverture des contacts de tous les pôles doit être prévu dans la canalisation fixe conformément aux règles d'installation.
- Avertissement: si cet appareil est installé dans une salle de bain, il doit être installé au minimum à 60 cm d'une baignoire ou d'une douche, conformément aux exigences de la norme française d'installation électrique NFC15-100.
- L'appareil doit être alimenté par l'intermédiaire d'un dispositif à courant différentiel résiduel (DDR) ayant un courant différentiel de fonctionnement assigné ne dépassant pas 30 mA.
- En ce qui concerne les informations détaillées sur la méthode de fixation et pour l'installation de l'appareil de chauffage destiné à être fixé par des vis ou d'autres moyens, référez-vous dans la section "INSTALLATION DE L'APPAREIL" en pages 7-8.
- MISE EN GARDE: L'appareil de chauffage ne doit pas être utilisé si les panneaux de verre sont endommagés.

## Liste des informations à vérifier avant de commencer

- ✓ Pour une utilisation domestique uniquement.
- ✓ Les enfants ou les personnes incapables d'utiliser l'appareil de façon sûre ne doivent jamais utiliser cet appareil.
- ✓ Merci de bien vouloir jeter les emballages plastiques et les garder hors de portée des enfants.

## Votre produit

1. Partie principale
2. Panneau de commande

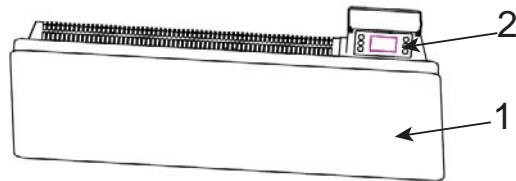

## OU INSTALLER L'APPAREIL ?

- Installation et usage intérieur.
- L'appareil de chauffage ne doit pas être placé juste en dessous d'une prise de courant.
- Respectez les distances minimum de dégagement comme indiqué dans la Fig. 1.
- Le raccordement au secteur s'effectue par le câble 3 fils via un boîtier de raccordement. Dans les endroits humides tels que salle de bain, buanderie, cuisine, il faut installer le boîtier de raccordement au moins à 25cm par rapport au niveau du sol.
- N'installez pas l'appareil dans un flux d'air susceptible de perturber sa régulation (ex. sous une climatisation, VMC, ...)

Mise en garde : à faire installer par un professionnel selon la norme d'installation applicable dans chaque pays (NF C 15 100 pour la France ou équivalent pour les autres pays)

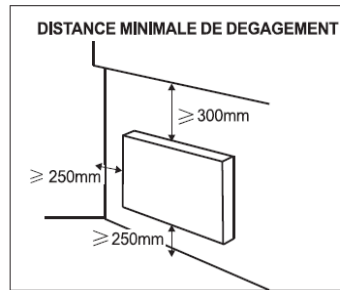

FIG 1

## INSTALLATION DE L'APPAREIL

Pour accrocher votre chauffage au mur :

1. Choisissez un emplacement adéquat pour le chauffage. (Figure 1)
2. Démontez le support mural en desserrant la vis (pas dévisser, desserrer seulement) et en faisant glisser la tranche de métal hors du trou. Sortez le support en tirant vers le bas (Figure 2).
3. Vérifiez que le support est parfaitement horizontal avec un niveau à bulle, puis marquez l'emplacement des 4 trous de fixation sur le mur. Percez les 4 trous dans le mur en utilisant une mèche adaptée au diamètre des chevilles. Insérez les chevilles dans les trous, puis vissez solidement le support de fixation murale sur le mur. (Figure 3)
4. Placez le chauffage contre son support de fixation murale (Figure 4):
  - A: Positionnez le chauffage en sorte d'aligner ses trous de suspension inférieurs avec les crochets inférieurs du support de fixation murale.

- B: Poussez le chauffage vers le bas jusqu'à ce que les crochets s'encastrent dans les trous.
- C: Positionnez le chauffage en sorte d'aligner ses trous de suspension supérieurs avec les crochets supérieurs du support de fixation murale.
- D: Tirer l'appareil bas.
5. Faites glisser la tranche de métal dans le trou, et serrer la vis pour verrouiller le support mural. (Figure 5)

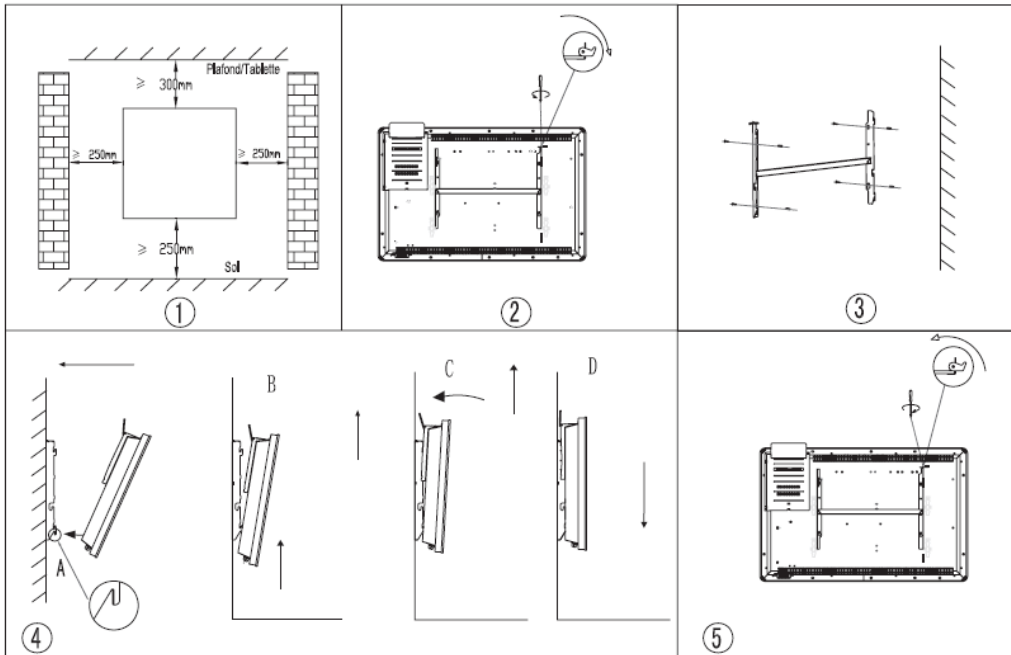



## CONNEXION ELECTRIQUE

---

- L'appareil est alimenté en 230V 50Hz
- Raccorder le câblage 3 fils comme suit :  
Marron=phase, Bleu=Neutre, noir=filpilote
- Appareil de la classe II (double isolation). Le raccordement à la terre est interdit. Ne pas brancher le fil pilote (noir) à la terre.
- En l'absence de fil pilote, isolez le bout dénudé du fil noir pour éviter tout contact électrique avec les autres fils ou la terre.
- L'appareil doit être raccordé par un électricien qualifié.

## Préparation avant utilisation

---

Ouverture du carton et déballage de l'appareil.



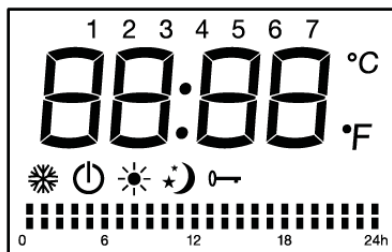

Avant de relier l'appareil à l'alimentation, vérifier que la tension de l'alimentation générale est la même que celle du produit (indiquée sur la plaque signalétique).

Assurez-vous que tous les emballages (les mousses de protection ou plastiques) ont été enlevés avant de connecter L'appareil au réseau d'alimentation.

Ecran LCD:



Icônes fonctionnelles de l'écran LCD:

Symbole	Fonction
	Mode veille (l'appareil ne fonctionne pas mais est mis sous tension)
	Mode hors gel (l'appareil maintient la température ambiante à environ 7°C)
	Mode confort (réglage de la température souhaitée)
	Mode eco (maintient la température ECO qui est égale à la température de confort abaissée de 3,5°C. Ce mode permet de diminuer la température sans dérégler la température souhaitée dans le mode confort)
	Mode pilote (programmes quotidiens par programmeur fil pilote)

°C Température (centigrades)

Réglage personnalisé du mode:

 Mode Confort active

 Mode éco active

 Veille

 Verrouillage du clavier

## Les commandes



Symbole	Fonction
Touche ▲ / ▼	permet de moduler le temps, le jour de la semaine, la température OU via les réglages personnalisés de choisir entre le mode confort, le mode éco ou le mode veille.
Touche ⏻	veille/marche
Touche PRG	permet de choisir le programme personnalisé
Touche Eco	permet de choisir le mode écomomique
Touche M	permet de choisir le mode de fonctionnement Confort/ hors-gel/ P1/ P2/ P3/ Pilote

## FONCTIONNEMENT

AVANT DE FAIRE FONCTIONNER L'APPAREIL, OUVREZ LE COUVERCLE DE PANNEAU DE COMMANDE.



### I. Réglage du mode de fonctionnement

1. Pour la première fois que vous utilisez l'appareil, après avoir branché à l'alimentation électrique et après que l'horloge soit réglée, l'appareil sera en mode veille, et vous pouvez appuyer sur le bouton veille pour accéder au mode confort.

Notes: En cas de coupure de courant, l'appareil conserve uniquement en mémoire les paramètres, température et mode du thermostat. Lors de la remise sous tension, l'horloge devra être de nouveau réglée afin de faire fonctionner les différents programmes correctement P1/P2/P3/Personnalisé.

2. Maintenez la touche M enfoncée pour choisir l'un des 6 modes:

Mode confort ☀️, Mode hors gel ❄️, P1/ P2/ P3/ Pilote P.

Sous le mode Pilote P, réglez le chauffage à l'aide du programmateur externe.

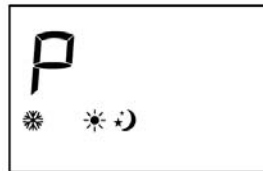

Sous le mode "commande du pilote" P:

Lorsque le programmateur externe n'est pas réglé, le mode éco ☀️) est sélectionné par défaut, l'écran affiche P et ☀️);

Lorsque le programmateur externe est configuré sur un autre mode, l'écran affiche:

Réglage du mode commande du pilote	Icone affichée
Mode Confort ☀️	P ☀️
Mode Confort ☀️ -1	P-1 ☀️
Mode Confort ☀️ -2	P-2 ☀️
Mode Eco ☀️)	P ☀️)
Mode Hors Gel ❄️	P ❄️
Mode OFF	P ⏻

3. Maintenez la touche Eco enfoncée pour choisir le mode économique.

## II. Réglage de la température.

1. Appuyer sur la touche ▲/▼ pour régler la température entre 5°C et 30°C pour les modes confort et pilote. La différence de température entre le mode ECO et le mode CONFORT étant de 3.5°C, la plage de température en mode ECO se situera entre 1.5°C et 26.5°C.

2. Appuyer sur les autres boutons excepté les touches ▲/▼ pour confirmer le réglage, ou le réglage sera confirmé automatiquement après 5 secondes.

Lorsque la température de la salle est supérieure à la température sélectionnée, le chauffage arrête de fonctionner.



## III. Réglage de l'heure et du jour de la semaine

Notez:

L'heure et le jour de la semaine restent valides tant que l'alimentation électrique n'est pas coupée.

Le réglage "Jour de la semaine" et "Heure" s'applique à tous les programmes (Voir la section IV, P1/P2/P3/Personnalisé).

1. Appuyer sur les touches ▲ et ▼ en même temps pour régler le temps.
2. Appuyer sur la touche ▲ pour appuyée pour basculer parmi heure/minute/ semaine.
3. Appuyez sur la touche ▼ pour régler heure/minute/semaine.



Sélection	Icône affichée
Lundi	1
Mardi	2
Mercredi	3
Jeudi	4
Vendredi	5
Samedi	6
Dimanche	7
Heure	00-23
Minute	00-59

4. Appuyer sur les autres boutons excepté les touches ▲ / ▼ pour confirmer le réglage, ou le réglage sera confirmé automatiquement après 10 secondes.

## IV.Réglage du mode programme

- 1.Appuyer sur la touche "M" pour choisir un programme parmi les programmes préinstallés P1/P2/P3.

P1	<p>Lun-Dim</p>
P2	<p>lun-vend</p> <p>weekends</p>
P3	<p>lun-vend</p> <p>weekends</p>



Les programmes P1/P2/P3 sont des programmes préinstallés. Une fois le programme confirmé, l'icône du programme et la température de la pièce seront réglés à l'écran.

## 2. Réglage du programme personnalisé

Appuyer sur la touche PRG pour régler le "jour (1 à 7)" et le "mode de chauffage des différentes plages horaires (00:00 à 24:00)".

Sélectionner le jour (1 à 7) ou le mode de chauffage en appuyant sur les touches ▲ / ▼, puis appuyer sur la touche PRG.

Lorsque vous réglez le mode de chauffage des différentes plages horaires (00:00 à 24h00)", appuyer ▲ sur pour choisir l'heure, sur ▼ pour choisir l'une des

fonctions: confort , économique  ou veille . Après 30 secondes, le réglage sera confirmé automatiquement.

Par exemple: choisir jour 1, température de 23°C, Mode Confort pour 24 heures:

1. Appuyer sur la touche PROG, puis sur ▲ / ▼ pour choisir jour 1.

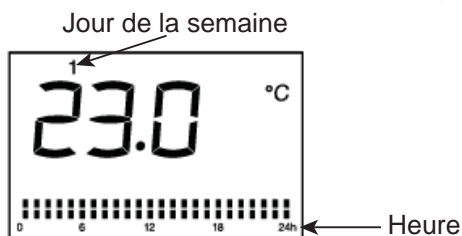

2. Appuyer sur la touche PRG à nouveau, appuyer sur ▲ pour choisir l'heure, sur ▼ pour choisir Mode Confort puis répéter l'opération pour toutes les 24 heures.
3. Après 30 secondes sans action le réglage est enregistré.

Notes: En cas de coupure de courant, l'appareil conserve uniquement en mémoire les paramètres, température et mode du thermostat. Lors de la remise sous tension, l'horloge devra être de nouveau réglée afin de faire fonctionner les différents programmes correctement P1/P2/P3/Personnalisé.

## V: Verrouillage du clavier

Appuyer sur M pendant 3 secondes pour activer la fonction de verrouillage du clavier , Pour déverrouiller, appuyer sur M à nouveau pendant 3 secondes.

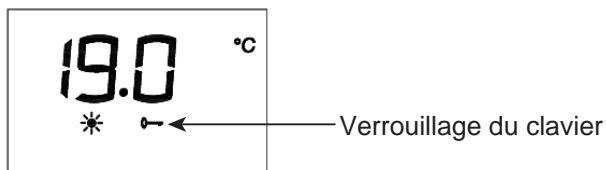

### ATTENTION:

1. Le bouton de Veille  est encore disponible quand le verrouillage du clavier est activé.

2. Le clavier est déverrouillé si:

1) L'appareil est mis en veille en appuyant sur le bouton .

2) L'appareil est déconnecté du réseau d'alimentation.

Il faut appuyer à nouveau sur la touche M pendant trois secondes pour activer la fonction du verrouillage du clavier.

## VI: rétro éclairage

Le rétro éclairage est automatiquement désactivé:

1. 60 secondes après le verrouillage du clavier

Le rétro éclairage se reactive une fois le système déverrouillé.

2. 60 secondes après la dernière utilisation des touches de la façade.

Le rétro éclairage se réactive après qu'une touche a été enclenchée.

## VII: Validité des réglages

Tous les réglages ci-dessus pour la température, l'heure, la date de la semaine et les programmes restent valides tant que l'alimentation électrique n'est pas coupée.

En cas de coupure de courant, l'appareil conserve uniquement en mémoire les paramètres, température et mode du thermostat. Lors de la remise sous tension, l'horloge devra être de nouveau réglée afin de faire fonctionner les différents programmes correctement P1/P2/P3/Personnalisé.

Verrouillez le clavier après avoir effectué vos réglages avant d'éviter que ceux-ci en soient malencontreusement désactivés par l'enclenchement d'une touche.



## Et dans le détail...

<b>Informations techniques et légales</b>	17
<b>Entretien et nettoyage</b>	17
<b>Garantie</b>	18

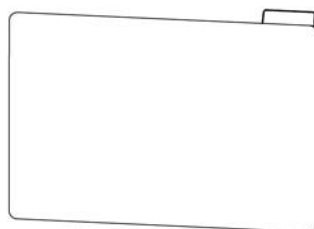



## Caractéristiques Techniques

Modèle / REF	Voltage & Fréquence	Puissance (Watt)	Dimension produit H x L x P (mm)	Classe	IP
HE10BF	230V~50Hz	1000W	460x560x100	Double isolation CLASSE II	IP24
HE15BF	230V~50Hz	1500W	460x710x100	Double isolation CLASSE II	IP24
HE20BF	230V~50Hz	2000W	460x860x100	Double isolation CLASSE II	IP24

## ENTRETIEN ET NETTOYAGE

1. Avant de nettoyer l'appareil, coupez son alimentation et attendez qu'il soit complètement refroidi.
2. Utilisez un chiffon humide pour nettoyer la coque de l'appareil.
3. Nettoyez les grilles d'entrée et sortie d'air régulièrement.
4. N'utilisez pas d'eau, de détergents abrasifs liquides ou des agents chimiques (alcool, essence, etc.) pour nettoyer l'appareil.
5. Afin de prévenir un noircissement prématuré du mur sur lequel le radiateur va être installé, nous déconseillons d'utiliser le radiateur sur un mur recouvert de papier peint. La fréquence du nettoyage permettra de limiter le noircissement du mur.

## PROTECTION DE L'ENVIRONNEMENT

Ce produit est marqué du symbole du tri sélectif relatif aux déchets d'équipements électriques et électroniques. Cela signifie que ce produit ne doit pas être mis au rebut avec les déchets ménagers mais doit être pris en charge par un système de collecte sélective conformément à la directive européenne 2012/19/UE. Il sera ensuite soit recyclé soit démantelé afin de réduire les impacts sur l'environnement, les produits électriques et électroniques étant potentiellement dangereux pour l'environnement et la santé humaine en raison de la présence de substances dangereuses. Pour plus de renseignements, vous pouvez contacter votre administration locale ou régionale.



yyWxx: définit la date de fabrication; l'année de fabrication (yy) et la semaine de fabrication (Wxx)

### GARANTIE

Ce produit bénéficie d'une garantie de 2 ans à partir de la date d'achat. La garantie couvre les pannes et dysfonctionnements de l'appareil dans le cadre d'une utilisation conforme à la destination du produit et aux informations du manuel d'utilisation.

Pour être pris en charge au titre de la garantie, la preuve d'achat est obligatoire (ticket de caisse ou facture) et le produit doit être complet avec l'ensemble de ses accessoires.

La clause de garantie ne couvre pas des détériorations provenant d'une usure normale, d'un manque d'entretien, d'une négligence, d'un montage défectueux, ou d'une utilisation inappropriée (chocs, non respect des préconisations d'alimentation électrique, stockage, conditions d'utilisation...). Sont également exclues de la garantie les conséquences néfastes dues à l'emploi d'accessoires ou de pièces de rechange non d'origine, ou non adaptées, au démontage ou à la modification de l'appareil.

Brico Dépôt et Castorama restent tenues des défauts de conformité du bien au contrat et des vices rédhibitoires dans les conditions prévues aux articles 1641 à 1649 du Code civil.



**Fabricant: Kingfisher International Products Limited**  
3 Sheldon Square  
London W2 6PX  
United Kingdom

---



**Distributeur: Castorama France**  
C.S. 50101 Templemars  
59637 Wattignies CEDEX  
[www.castorama.fr](http://www.castorama.fr)

**Distributeur: BRICO DÉPÔT**  
30-32 rue de la Tourelle  
91310 Longpont-sur-Orge  
France  
[www.bricodepot.com](http://www.bricodepot.com)

---