

EVExxxxF/V



Cod.  
5725200472/05.16

- MANUALE DELLE ISTRUZIONI PER L'USO - RADIATORE ELETTRICO pag. 1
- INSTRUCTIONS - ELECTRIC RADIATOR page 13
- MODE D'EMPLOI - RADIATEUR ÉLECTRIQUE page 25
- BEDIENUNGSANLEITUNG - ELEKTRISCHER HEIZKÖRPER Seite 37
- MANUAL DE INSTRUCCIONES PARA EL USO - RADIADOR ELÉCTRICO página 49
- MANUAL DE INSTRUÇÕES DE UTILIZAÇÃO - RADIADOR ELÉCTRICO pág. 61
- GEbruikersHANDLEIDING - ELEKTRISCHE RADIATOR pag. 73
- INSTRUKCJA OBSŁUGI ELEKTRYCZNEGO - GRZEJNIK ELEKTRYCZNY str. 85
- PRIROČNIK Z NAVODILI ZA UPORABO - ELEKTRIČNI RADIATOR stran 97
- UPUTE - ELEKTRIČNI RADIJATOR stranicu 109
- UPUTSTVA - ELEKTRIČNI RADIJATOR stranu 121
- MANUAL CU INSTRUȚIUNI DE UTILIZARE - CALORIFER ELECTRIC pag. 133
- ELEKTROMOS RADIÁTOR - HASZNÁLATI KÉZIKÖNYVÉ lásd 145
- ΕΓΧΕΙΡΙΔΙΟ ΟΔΗΓΙΩΝ ΧΡΗΣΗΣ - ΗΛΕΚΤΡΙΚΟ ΣΩΜΑ σελ. 157
- ISTRUZZIONIJET - RADJATUR TAL-ELETRIKU paġna 169
- ИНСТРУКЦИИ ПО ЭКСПЛУАТАЦИИ - ЭЛЕКТРИЧЕСКИЙ РАДИАТОР стр. 181

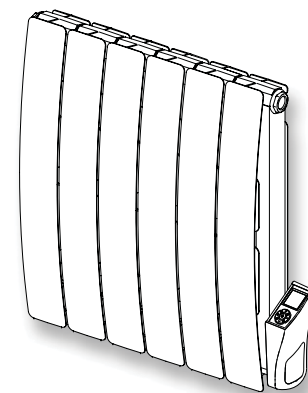

FIG. / ABB. / RYS. / SLIKA / SL. / ABRA / EIK. / PИC. 1

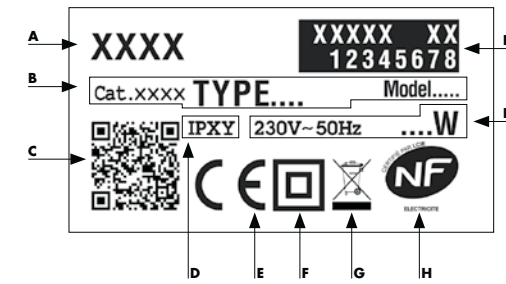
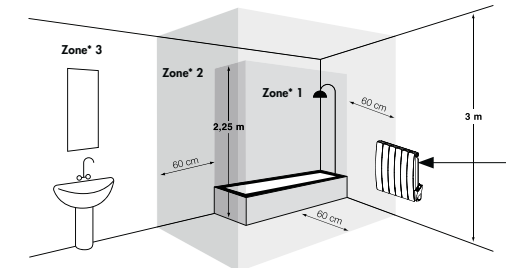

FIG. / ABB. / RYS. / SLIKA / SL. / ABRA / EIK. / PИC. 2



\* Zona / Zone / Bereich / Strefa / Področje / Zoná / Zóna / Περιοχή / Zona / Зона

- IT Dispositivo di comando
- GB Control device
- FR Dispositif de commande
- DE Bedienblende
- ES Dispositivo de mando
- PT Dispositivo de comando
- NL Bedieningsapparaat
- PL Urządzenia zabezpieczające
- SI Naprava za upravljanje
- HR Kontrolni uređaj
- BA Kontrolni uređaj
- RO Dispozitiv de comandă
- HU Vezérlőszerkezet
- GR Διάτροφη ελέγχου
- MT Tagħmir ta' kontroll
- RU Устройство управления

FIG. / ABB. / RYS. / SLIKA / SL. / ABRA / EIK. / PИC. 3

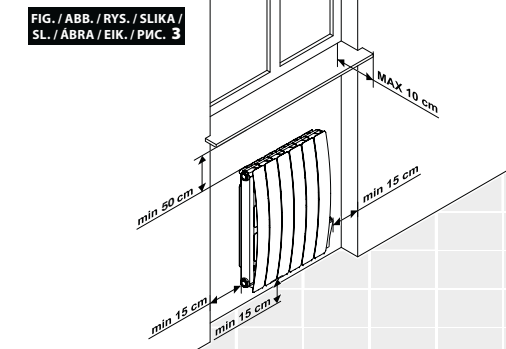

FIG. / ABB. / RYS. / SLIKA / SL. / ABRA / EIK. / PИC. 4

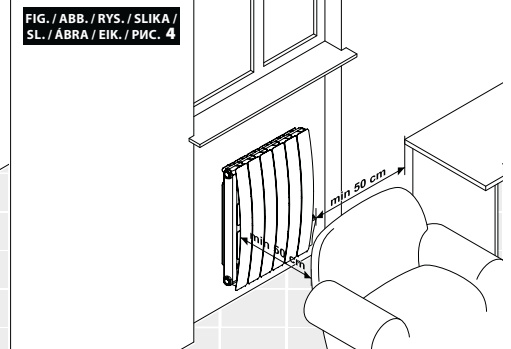

FIG. / ABB. / RYS. / SLIKA / SL. / ABRA / EIK. / PИC. 5

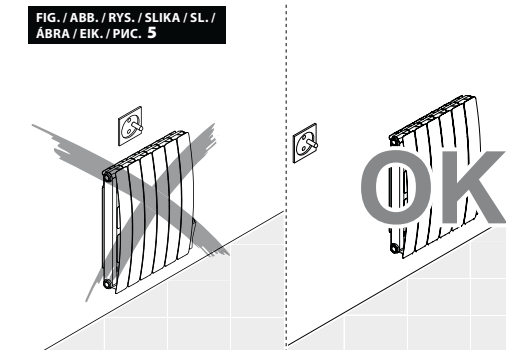

FIG. / ABB. / RYS. / SLIKA / SL. / ABRA / EIK. / PИC. 6

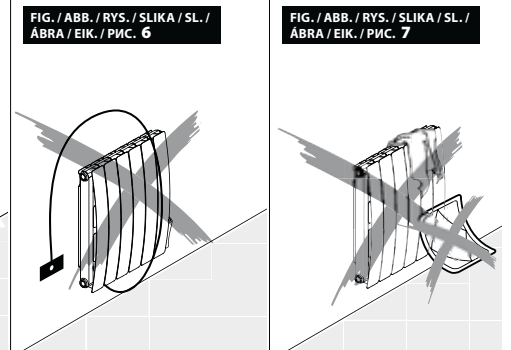
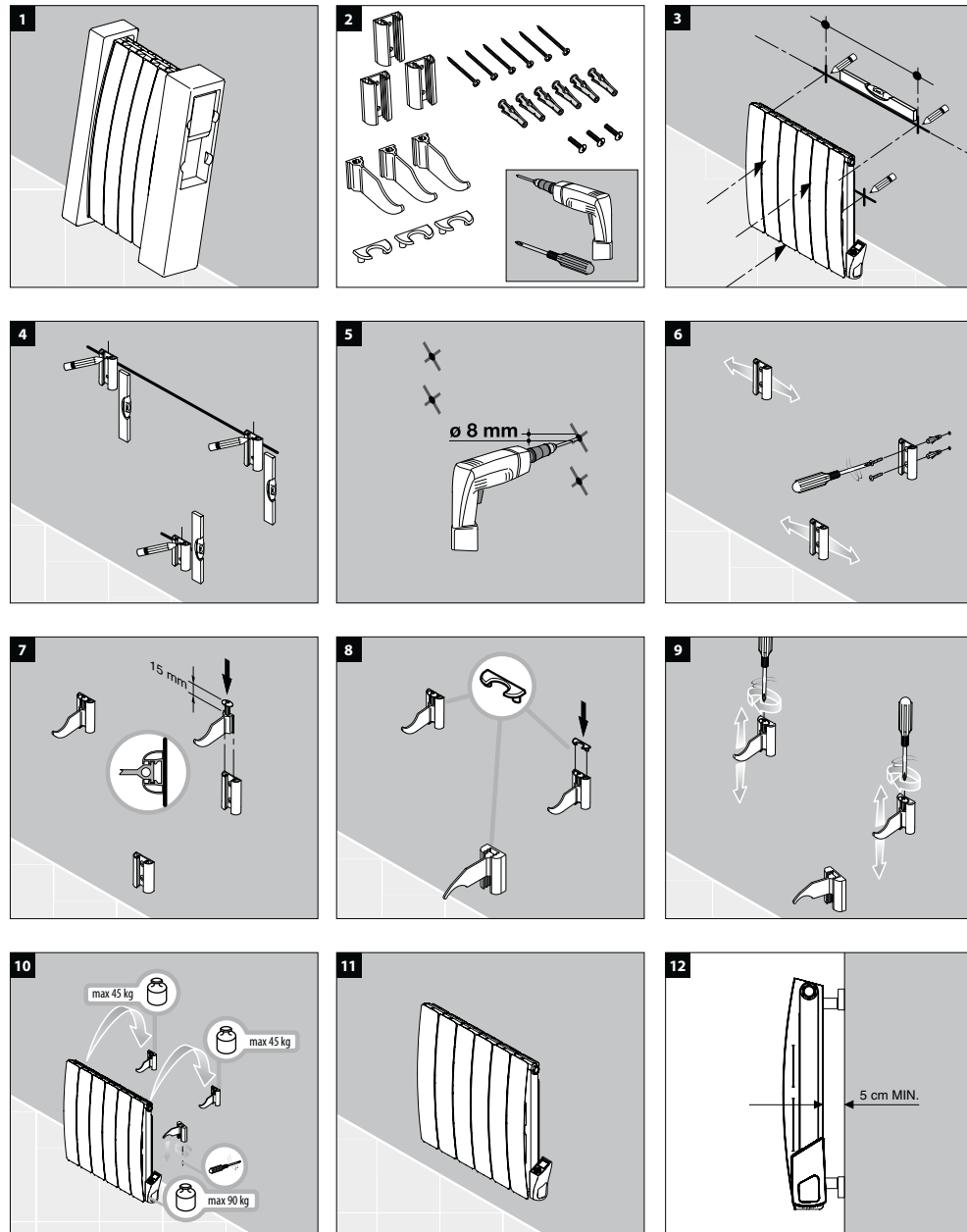

FIG. / ABB. / RYS. / SLIKA / SL. / ABRA / EIK. / PИC. 7



## PICTOGRAMMES UTILISÉS DANS CETTE NOTICE



ATTENTION!  
DANGER POUR LA SÉCURITÉ DES PERSONNES, DES ANIMAUX DOMESTIQUES ET DES BIENS.



ATTENTION!  
DANGER DE DÉCHARGES ÉLECTRIQUES.



ATTENTION!  
DANGER DE DOMMAGES AU PRODUIT.



ATTENTION!  
TEMPÉRATURES ÉLEVÉES.  
RISQUE DE BRÛLURE.



CONSEIL POUR LE BON FONCTIONNEMENT.



NE PAS COUVRIR!

FR

### MISE EN GARDE



**ATTENTION - Certaines parties de l'appareil peuvent devenir très chaudes et provoquer des brûlures. Faire preuve d'une attention particulière en présence d'enfants ou de personnes vulnérables.**



Il convient de maintenir à distance de cet appareil les enfants de moins de 3 ans, à moins qu'ils ne soient sous une surveillance continue.

Les enfants entre 3 et 8 ans doivent exclusivement pouvoir allumer/éteindre l'appareil, à condition que ce dernier soit installé dans sa position de fonctionnement normale et que les enfants soient surveillés ou familiarisés avec le fonctionnement et les risques liés à l'utilisation du radiateur.

Les enfants entre 3 et 8 ans ne doivent pas régler, nettoyer ni effectuer les opérations d'entretien de l'appareil.

Cet appareil peut être utilisé par des enfants âgés d'au moins 8 ans et par des personnes ayant des capacités physiques, sensorielles ou mentales réduites ou ne disposant pas de l'expérience ou des connaissances nécessaires, à condition de les surveiller ou qu'elles aient reçues les instructions concernant l'utilisation sûre de l'appareil et qu'elles aient compris les dangers inhérents à celui-ci. Les enfants ne doivent pas jouer avec l'appareil. Le nettoyage et l'entretien à la charge de l'utilisateur ne peuvent pas être effectués par des enfants, sauf s'ils sont surveillés.



Ne pas installer l'appareil:

- juste en dessous ou devant une prise de courant ou une boîte de dérivation (Fig. 5)
- en contact avec le mur ou avec le sol
- près de rideaux ou matériaux inflammables ou combustibles ou de récipients sous pression.



Si le câble d'alimentation est endommagé, il doit être remplacé par le fabricant, son service après vente ou des personnes de qualification similaire afin d'éviter un danger. Ne pas utiliser l'appareil si le boîtier électronique est endommagé.



S'assurer que la ligne d'alimentation est munie d'un dispositif de sectionnement permettant d'isoler l'appareil, et le Fil Pilote s'il est présent, du réseau électrique, selon la réglementation en vigueur.



**MISE EN GARDE: Pour éviter une surchauffe, ne pas couvrir l'appareil de chauffage (Fig. 7). En outre, ne pas bloquer le flux d'air, en insérant des matériaux à l'intérieur de l'appareil.**



Lorsque l'appareil de chauffage est mis au rebut, respecter les réglementations concernant l'élimination et la gestion des déchets.

## 1. CARACTÉRISTIQUES DE L'APPAREIL

Voltage: 230 V ~ 50 Hz

Classe d'isolation: II 

Degré de protection: IP24

Puissance [W]	Longueur [cm]	Hauteur [cm]	Poid [kg]	Courant nominal [A]
1000	55	58	17	4,5
1500	79	58	25	6,5
2000	103	58	33	9

Tableau 1

 Les caractéristiques techniques de l'appareil sont indiquées sur l'étiquette placée sur le côté du radiateur (Fig. 1).

A	Marque/Fabricant	F	Double isolation
B	Modèle, type, catégorie	G	Élimination
C	Code Bidimensionnel (QR)	H	Labels de qualité
D	Degré de protection	I	Voltage et Puissance
E	Marquage CE	L	Numéro de série

## 2. INFORMATIONS GÉNÉRALES

 Déballer l'appareil et le poser sur les protections en polystyrène ou sur un tapis.

Contenu de l'emballage:

- l'appareil
- kit de fixation
- notice

 Lire attentivement la totalité des instructions avant d'installer et d'utiliser l'appareil. Les conserver pour toute future consultation.

 Installer et utiliser l'appareil uniquement comme indiqué dans les instructions.

 Toutefois cette notice ne couvre pas toutes les situations pouvant se présenter. Faire preuve de bon sens et de prudence lors de l'installation, le fonctionnement et l'entretien de l'appareil.

 Il est interdit de modifier de quelque manière que ce soit les caractéristiques de l'appareil et de retirer les parties fixes, quelles qu'elles soient, y compris les bouchons. S'assurer que l'appareil est en bon état. Ne pas utiliser l'appareil s'il est endommagé, mais contacter le vendeur ou un professionnel qualifié.

 Les matériaux utilisés pour l'emballage sont recyclables. Il est donc conseillé de les déposer dans les conteneurs de tri sélectif.

## 3. POSITIONNEMENT ET INSTALLATION



Cet appareil a été conçu pour chauffer des pièces et est destiné à un usage domestique ou similaire. Il ne doit pas être destiné à un autre usage. L'appareil doit être fixé au mur, comme indiqué dans la notice. Installer l'appareil de façon à ce que le thermostat soit placé en bas (Fig. 2).



Dans la salle de bains (équipée d'une baignoire ou d'une douche) installer l'appareil en-dehors de la zone de sécurité 1 (Fig.2).

Installer l'appareil de façon à ce que le boîtier électronique et les autres dispositifs de commande ne puissent pas être touchés par une personne se trouvant dans la baignoire ou la douche (Fig.2). Dans tous les cas le boîtier électronique et les autres dispositifs de commande doivent se trouver en zone 3. Il est interdit d'utiliser une fiche pour le branchement de l'appareil.



Respecter les distances indiquées dans les figures 3,4.



Ne pas installer l'appareil:

- juste en dessous ou devant une prise de courant ou une boîte de dérivation (Fig. 5)
- en contact avec le mur ou avec le sol
- près de rideaux ou matériaux inflammables ou combustibles ou de récipients sous pression.



Vérifier qu'il n'y ait pas de tuyaux ou câbles électriques dans le mur qui puissent être endommagés pendant l'installation.



L'appareil est équipé d'un capteur en mesure de détecter l'ouverture d'une fenêtre au-dessus de celui-ci. Pour le bon fonctionnement de la fonction "Fenêtre Ouverte" il est conseillé de vérifier et de suivre les indications indiquées au Chap. 4.3.2 avant de fixer l'appareil au mur.

### 3.1 FIXATION AU MUR



S'assurer que les vis et les chevilles incluses dans le sachet de fixation soient adaptées au type de mur sur lequel l'appareil est installé. En cas de doute s'adresser à un professionnel qualifié ou au vendeur.



Procéder à l'installation comme indiqué à l'intérieur du volet de la couverture (Schéma 1) en respectant la distance minimum entre la partie inférieure du radiateur et le sol (Fig. 3).



Pendant l'installation s'assurer que le câble d'alimentation est déconnecté électriquement.

### 3.2 BRANCHEMENT ÉLECTRIQUE



Pour l'installation il est conseillé de s'adresser à un professionnel qualifié.



L'appareil doit être branché selon les règles de l'art et conformément aux normes nationales pour les installations électriques (NF C15-100). Avant d'installer l'appareil, s'assurer qu'il n'est pas alimenté électriquement et que l'interrupteur général de l'installation est sur "O".



La tension d'alimentation de l'appareil est de 230 V ~ 50 Hz. S'assurer que la ligne électrique est adaptée à la puissance de l'appareil, indiquée dans le tableau 1.



S'assurer que la ligne d'alimentation est munie d'un dispositif de sectionnement permettant d'isoler l'appareil, et le Fil Pilote s'il est présent, du réseau électrique, selon la réglementation en vigueur.

En cas d'installation dans une salle de bains, la ligne électrique doit être munie d'un dispositif de protection différentiel à haute sensibilité ayant un courant nominal résiduel de 30 mA.

La ligne d'alimentation et le boîtier du Fil Pilote doivent être protégés par le même dispositif de protection différentiel.

Pour le branchement électrique, utiliser une boîte de dérivation.

En cas d'installation dans une pièce humide (cuisine, salle de bain), le branchement de l'appareil au circuit électrique doit se trouver à au moins 25 cm du sol.

Respecter scrupuleusement le schéma de branchement électrique indiqué dans la figure 8.



**Si le Fil Pilote n'est pas raccordé au boîtier de programmation, il faut l'isoler. Le Fil Pilote ne doit jamais être raccordé à la terre.**



S'assurer que le câble d'alimentation ne peut en aucun cas entrer en contact avec la surface de l'appareil (Fig. 6).

### 4. RÉGLAGE ET FONCTIONNEMENT



L'appareil est conçu pour chauffer une pièce. Certaines parties de l'appareil peuvent devenir très chaudes et provoquer des brûlures. Faire preuve d'une attention particulière en présence d'enfants ou de personnes vulnérables.



FR



Maintenir les matériaux combustibles, inflammables et les récipients sous pression (par ex. spray, extincteurs) à au moins 50 cm de l'appareil. Ne vaporiser aucune substance, quelle qu'elle soit, sur la surface de l'appareil.



Ne pas toucher l'appareil avec les mains ou les pieds mouillés ou humides. Éviter tout contact de la commande électronique avec de l'eau ou d'autres liquides. Le cas échéant, couper le courant et laisser sécher complètement l'appareil.



Lorsque l'appareil est installé en altitude, la température de l'air chauffé est plus élevée.



À l'occasion de la première mise en route il est normal que l'appareil dégage une odeur qui disparaîtra rapidement. Il est conseillé d'aérer la pièce après la première utilisation.



En cas de mise en service dans des locaux non réchauffés, l'appareil peut émettre des sons métalliques dus à la dilatation des matériaux.

Fig. 8

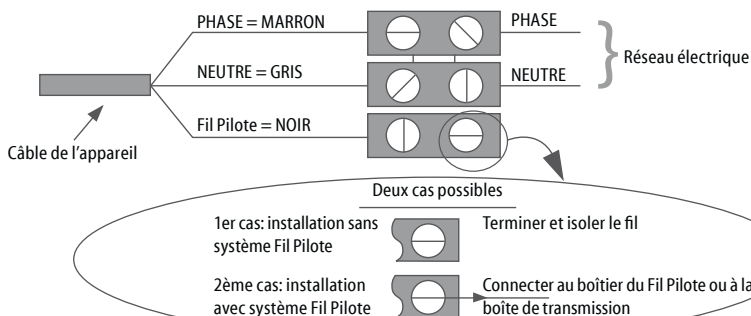

# UTILISATION DU RADIATEUR À L'AIDE DU PANNEAU DE CONTRÔLE:

## PANNEAU DE CONTRÔLE

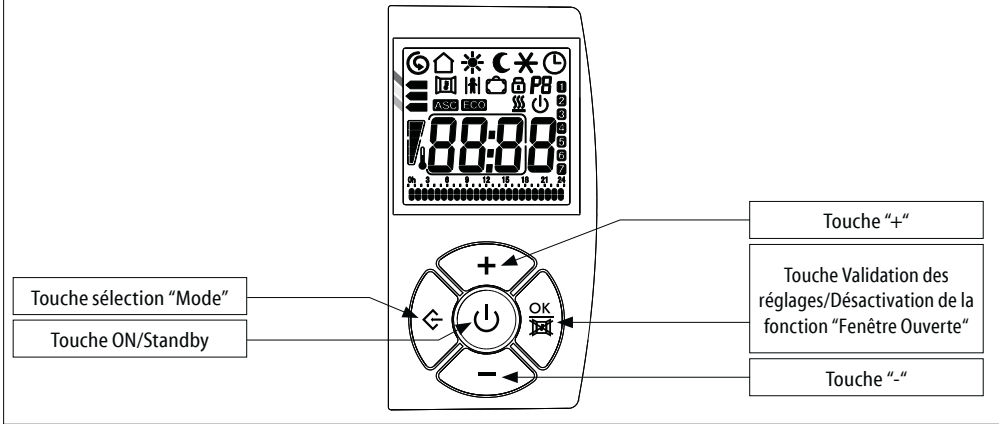

## ÉCRAN

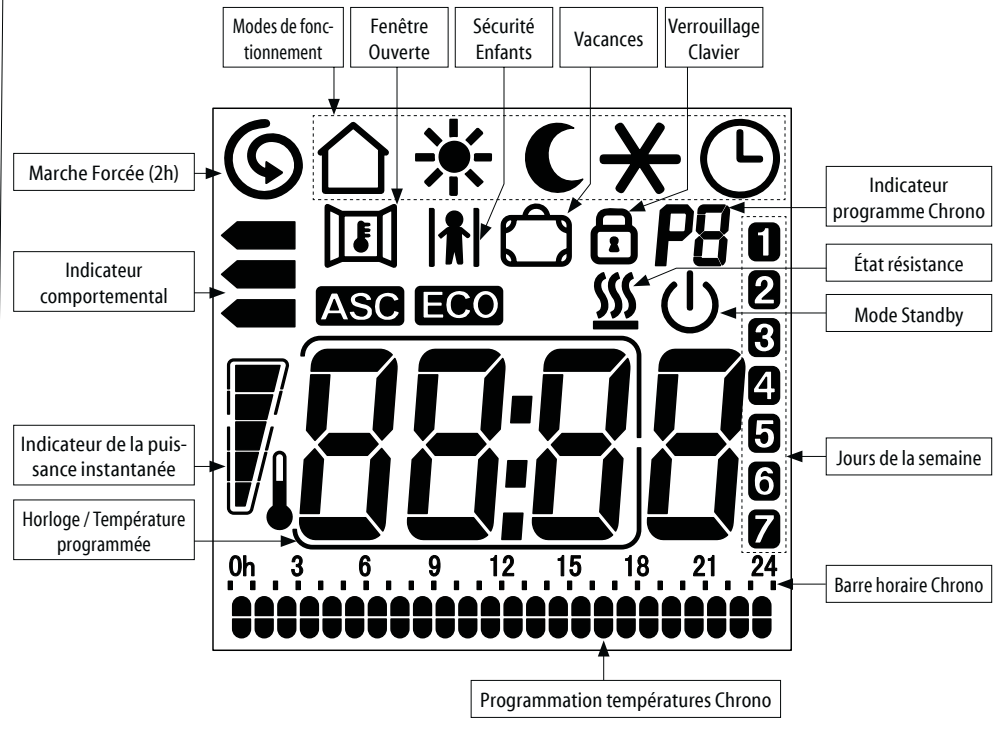

## 4.1 MODE ON/STANDBY



En mode "Standby" l'écran affiche l'icône , l'heure et le jour de la semaine.

Tous les modes, y compris le "Fil Pilote" sont désactivés mais l'appareil reste sous tension dans l'attente d'une commande.



Pour allumer ou éteindre l'appareil appuyer sur la touche "Standby". Le radiateur se met en marche dans le mode de fonctionnement sélectionné avant l'arrêt et émet un signal sonore.

L'écran montre l'heure dans le mode "Chrono", la température réglée est montrée dans les autres modes.







L'appareil indique par un double signal sonore l'entrée en mode "Standby" et par un signal sonore prolongé la sortie de celui-ci.

## 4.2 MODES DE FONCTIONNEMENT

L'appareil est doté de 6 modes de fonctionnement qui permettent de chauffer la pièce selon ses besoins.



Appuyer sur la touche "Mode" pour choisir le mode de fonctionnement voulu. Une icône sur l'écran indique le mode de fonctionnement:

	Fil Pilote		Confort
	Nuit/Eco		Hors-Gel
	Chrono		Energy Saving



### FIL PILOTE

La température est définie par le "Fil Pilote". Toutes les commandes du "Fil Pilote" sont actives.



### CONFORT

La température de "Confort" correspond à la température souhaitée par l'utilisateur. Toutes les commandes du "Fil Pilote" sont inactives.



### NUIT/ECO

Le mode "Nuit/Eco" maintient une température confortable avec une consommation d'énergie réduite. Toutes les commandes du "Fil Pilote" sont inactives.



### HORS-GEL

En mode "Hors-gel" la température minimale est fixée à 7°C. L'appareil s'allume automatiquement si la température ambiante descend audessous de 7°C. Toutes les commandes du "Fil Pilote" sont inactives.



### CHRONO

Ce mode permet de sélectionner l'un des trois programmes de chronothermostat prédéfinis ou le programme personnalisable. Ce dernier permet une programmation journalière et hebdomadaire avec deux niveaux de température ("Confort" et "Nuit/Eco").

Toutes les commandes du "Fil Pilote" sont inactives.



### ENERGY SAVING

Ce mode permet de réduire les consommations, quand la pièce n'est pas occupée. La température est fixée à 17°C.

Toutes les commandes du "Fil Pilote" sont inactives.

Quand le symbole  est affiché sur l'écran la résistance est active.

### 4.2.1 FIL PILOTE

Pour activer le mode "Fil Pilote":





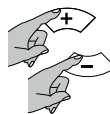



Appuyer sur la touche "Mode" jusqu'à ce que l'icône  soit visible sur l'écran.



L'utilisateur peut uniquement régler la température "Confort" sur l'appareil.

Sélectionner la température désirée à l'aide des touches "+" et "-".

L'habitation doit être équipée d'un système de gestion qui supporte ce type de technologie. Dans ce cas, pour vérifier la bonne transmission des ordres de programmation, il est possible d'utiliser le schéma suivant, selon le mode programmé:

Mode	Confort	Nuit/Eco (Confort -3,5°C)	Hors-Gel	Standby	Confort -1°C	Confort -2°C
Signal à transmettre						
Tension entre Fil Pilote et neutre	0 volt	230 volt	115 volt Négatif	115 volt Positif	230 volt Pour un intervalle de 3 s	230 volt Pour un intervalle de 7 s

L'icône du mode sélectionné par la centrale (Standby, Confort, Nuit/Eco, Hors-gel) s'affiche sur l'écran à coté de l'icône .

Si le Fil Pilote n'est pas relié, le mode "Confort" est automatiquement sélectionné.

## 4.2.2 CONFORT

La température du "Confort" correspond à la température désirée par l'utilisateur.



Appuyer sur la touche "Mode" jusqu'à ce que l'icône  soit visible sur l'écran.



Sélectionner la température désirée à l'aide des touches "+" et "-".



L'intervalle de réglage est compris entre 7 °C et 32 °C.

## 4.2.3 NUIT/ECO

En mode "Nuit/Eco", la température programmée doit être égale ou inférieure à la température "Confort". Si vous voulez régler une température "Confort" inférieure à "Nuit/Eco", cette dernière variera donc en conséquence.



Appuyer sur la touche "Mode" jusqu'à ce que l'icône  soit visible sur l'écran.



Sélectionner la température désirée à l'aide des touches "+" et "-".



Il est conseillé d'utiliser ce mode la nuit et quand la pièce n'est pas occupée pendant 2 heures ou plus.

## 4.2.4 HORS-GEL

En mode "Hors-Gel" la température est fixée à 7 °C. L'appareil se met en marche automatiquement lorsque la température ambiante est inférieure à 7 °C et, avec une consommation minimale d'énergie, empêche que la température dans la pièce n'atteigne la température de congélation.



Appuyer sur la touche "Mode" jusqu'à ce que l'icône  soit visible sur l'écran.

Il est conseillé d'utiliser ce mode quand la pièce reste inoccupée pendant un ou plusieurs jours.

## 4.2.5 CHRONO

Le mode "Chrono" permet de sélectionner l'un des trois programmes de chronothermostat prédéfinis ou le programme personnalisable. Ce dernier permet de définir plusieurs températures ("Confort" et "Nuit/Eco") sur une période de 24 h et pour chaque jour de la semaine.

## SÉLECTION DU PROGRAMME



Appuyer sur la touche "Mode" jusqu'à affichage de l'icône . Appuyer ensuite simultanément sur la touche "Mode" et sur la touche "-" pendant 3 sec. minimum.



Le numéro qui indique le programme (P1, P2, P3 et P4) clignote: appuyer sur les touches "+" et "-" pour sélectionner le programme voulu. Appuyer sur la touche "Mode" pour confirmer.

L'icône de la fonction ASC (voir chap. 4.3.1) se met à clignoter, appuyer sur la touche  pour activer la fonction ou sur la touche "-" pour la désactiver.

PROGRAMME P1	HEURES	MODE
DU LUNDI AU VENDREDI	0 - 6	Nuit/Eco
	6 - 9	Confort
	9 - 16	Nuit/Eco
	16 - 23	Confort
	23 - 0	Nuit/Eco
SAMEDI ET DIMANCHE	0 - 7	Nuit/Eco
	7 - 23	Confort
	23 - 0	Nuit/Eco

PROGRAMME P2	HEURES	MODE
DU LUNDI AU DIMANCHE	0 - 7	Nuit/Eco
	7 - 23	Confort
	23 - 0	Nuit/Eco

PROGRAMME P3	HEURES	MODE
DU LUNDI AU VENDREDI	0 - 6	Nuit/Eco
	6 - 9	Confort
	9 - 13	Nuit/Eco
	13 - 23	Confort
	23 - 0	Nuit/Eco
SAMEDI ET DIMANCHE	0 - 7	Nuit/Eco
	7 - 23	Confort
	23 - 0	Nuit/Eco

### PROGRAMME P4 - PERSONNALISÉ

Le programme P4 permet de configurer différentes températures ("Confort" et "Nuit/Eco") sur une période de 24 h et pour chaque jour de la semaine.

## SÉLECTIONNER LE JOUR ET L'HEURE

Avant de configurer le programme personnalisable P4 vérifier que l'heure et le jour de la semaine sont exacts.





Si ce n'est pas le cas, appuyer sur la touche "Mode" jusqu'à ce que l'icône  s'affiche. Puis appuyer de nouveau sur la touche "Mode" en la maintenant enfoncée jusqu'à ce que le nombre qui indique le jour clignote.

- 1
- 2
- 3
- 4

20:30

20:30

Appuyer sur les touches "+" et "-" pour définir le jour de la semaine (1=LUN,2=MAR,... 7=DIM). Appuyer sur la touche "Mode" pour valider.

Répéter cette même procédure pour régler l'heure.

Les minutes clignotent, utiliser les touches "+" et "-" pour les régler et appuyer sur  pour confirmer et quitter ou sur la touche "Mode" pour entrer dans la configuration du programme P4.

## CONFIGURATION DU PROGRAMME P4

Pour paramétrer le programme personnalisé P4 appuyer sur la touche "MODE" à la fin du réglage des minutes (voir RÉGLAGE DE L'HEURE).

En partant du premier jour sélectionner la séquence horaire voulue à l'aide des touches "+" et "-" en choisissant, pour chaque heure, entre la température "Confort" (double cran) et la température "Nuit/Eco" (simple cran).

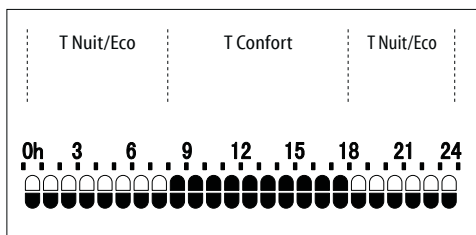

Appuyer sur la touche "Mode" pour confirmer et répéter la procédure pour chaque jour de la semaine. La programmation hebdomadaire est alors réglée.

L'icône de la fonction ASC (voir chap 4.3.1) clignote, appuyer sur la touche  pour activer la fonction ou sur la touche "-" pour la désactiver.

## 4.2.6 ENERGY SAVING

De cette manière la température est fixée à 17°C. L'"Energy Saving" permet de réduire les consommations lorsque la pièce n'est pas occupée tout en maintenant une température confortable.



Pour activer l'"Energy Saving" appuyer sur la touche "Mode", jusqu'à ce que le symbole "E S" s'affiche sur l'écran à la place de l'heure/température.

## 4.3 FONCTIONS

L'appareil est muni de fonctions spéciales qui permettent de personnaliser et d'optimiser l'utilisation de l'appareil.

### 4.3.1 ASC

Cette fonction mesure l'inertie de la pièce pour atteindre la température programmée et avance la mise en marche du radiateur pour que la température "Confort" soit obtenue à l'heure programmée.

La fonction peut avancer la mise en marche de l'appareil de 2 heures au maximum.



Cette fonction ne peut être activée et n'est opérationnelle qu'en mode "Chrono" (voir Chap. 4.2.5).





Quelques jours d'acquisition des données sont nécessaires pour un fonctionnement optimal de l'ASC.

### 4.3.2 FENÊTRE OUVERTE

La fonction "Fenêtre Ouverte" permet à l'appareil de détecter de façon autonome l'ouverture d'une fenêtre à proximité du radiateur (par exemple lorsqu'on fait le ménage) et de se mettre en mode "Hors-Gel" afin d'éviter de chauffer inutilement la pièce et donc de gaspiller l'énergie. De la même façon il est en mesure de détecter la fermeture de la fenêtre et de rétablir le mode de fonctionnement précédemment programmé.

Lors de l'allumage de l'appareil la fonction est active, prête à détecter l'ouverture d'une fenêtre.



Pour activer ou désactiver la fonction appuyer sur la touche  et la maintenir enfoncée jusqu'à ce que l'icône  s'affiche ou disparaisse de l'écran.

Quand l'ouverture d'une fenêtre est détectée l'icône "Fenêtre ouverte" clignote.

Il est alors possible, en appuyant sur la touche , d'annuler l'action de "Fenêtre ouverte" jusqu'à ce qu'une fenêtre ouverte soit de nouveau détectée.

L'icône  arrête de clignoter.



Pour assurer une action optimale de la fonction il est conseillé d'installer l'appareil près d'une fenêtre (Fig. 9).

Fig. 9

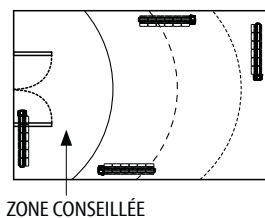

La réponse de l'appareil à l'ouverture et à la fermeture de la fenêtre dépend de divers facteurs comme par exemple la température programmée sur l'appareil, la température extérieure, le degré de ventilation de la pièce où est installé le radiateur, la position du radiateur dans la pièce, la présence d'autres sources de chaleur.



La fonction "Fenêtre Ouverte" ne peut pas être activée ou désactivée en mode "Standby".



Si l'appareil a détecté l'ouverture d'une fenêtre tous les modes de fonctionnement et la fonction "Marche Forcée (2h)" peuvent être sélectionnés mais ils ne sont activés que lorsque la fermeture de la fenêtre a été détectée ou que la fonction "Fenêtre ouverte" a été annulée. Les fonctions "Sécurité Enfants" et "Verrouillage Clavier" restent actives et peuvent être activées ou désactivées même quand l'appareil a détecté l'ouverture d'une fenêtre.

#### 4.3.3 SÉCURITÉ ENFANTS

Quand on active la fonction "Sécurité Enfants" la température superficielle de l'appareil est réduite par rapport au fonctionnement normal du mode activé ("Confort", "Nuit/Eco",...) de façon à diminuer le risque de brûlures en cas de contact rapide et accidentel.

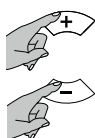

Pour activer la fonction appuyer simultanément sur les touches "+" et "-" en les maintenant enfoncées jusqu'à ce que l'icône  s'affiche sur l'écran.

Effectuer la même opération pour désactiver la fonction.

La "Sécurité Enfants" peut être activée dans tous les modes de fonctionnement et également dans la fonction "Marche Forcée (2h)". La fonction ne peut pas être activée si l'appareil est en "Standby".

#### REMARQUES IMPORTANTES:

Cette fonction réduit l'énergie thermique dégagée par l'appareil et le chauffage de la pièce est donc plus lent.

L'utilisation de cette fonction ne dispense pas de surveiller les enfants pour éviter tout risque d'accident.



Éviter dans tous les cas un contact prolongé avec l'appareil.

Si l'appareil est déjà en fonction ou est encore chaud lors de l'activation de la "Sécurité Enfants", deux heures min. sont nécessaires pour l'abaissement de la température et l'opérationnalité de la fonction.

#### 4.3.4 MARCHÉ FORCÉE (2H)

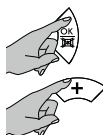
La fonction "Marche Forcée (2h)" permet de chauffer rapidement la pièce.



Pour activer la fonction appuyer simultanément sur les touches  et "+" en les maintenant enfoncées jusqu'à ce que le symbole  s'affiche sur l'écran.

Les minutes restantes avant la fin des deux heures sont affichées sur l'écran à la place de l'heure.

L'appareil chauffe pendant deux heures à la puissance maximale en ignorant la programmation de température précédente.

Pour désactiver la fonction "Marche Forcée (2h)", appuyer simultanément sur les deux touches comme précédemment. Deux heures après son activation, la fonction "Marche Forcée (2h)" est automatiquement désactivée et l'appareil revient au mode de fonctionnement précédemment sélectionné.





La fonction "Sécurité Enfants" limite la puissance du radiateur également lorsque la fonction "Marche Forcée (2h)" est activée.



Si l'appareil a détecté l'ouverture d'une fenêtre la fonction "Marche forcée (2h)" n'est activée que lorsque la fermeture de la fenêtre a été détectée ou que la fonction "Fenêtre ouverte" a été annulée (voir Chap. 4.3.2), toutefois le compte à rebours des deux heures continue.

#### 4.3.5 VACANCES

Si on s'absente pendant plusieurs jours il est possible de programmer le radiateur de façon à ce qu'il reste en mode "Hors-Gel" pendant toute la période d'absence et qu'il se remette en marche automatiquement dans le mode précédemment sélectionné à la fin de la durée programmée.

Pour activer la fonction appuyer simultanément sur les touches  et “-” en les maintenant enfoncées jusqu’à ce que l’icône  s’affiche sur l’écran.

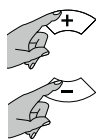

À l’aide des touches “+” et “-” programmer le nombre de jours (maximum 45 jours).

La programmation voulue est automatiquement confirmée.

L’écran affiche l’icône  et le compte à rebours du nombre de jours restants.

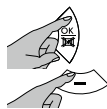

Pour interrompre la fonction à tout moment appuyer simultanément sur les touches  et “-”.

### 4.3.6 VERROUILLAGE CLAVIER

Il est possible de verrouiller le clavier de commande pour éviter toute modification accidentelle.

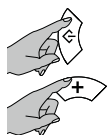

Pour activer la fonction appuyer simultanément sur les touches “Mode” et “+” en les maintenant enfoncées jusqu’à ce que l’icône  s’affiche sur l’écran.

Pour déverrouiller le clavier, appuyer simultanément sur les deux touches comme précédemment.

L’icône “Verrouillage Clavier” n’est plus affichée.

**IMPORTANT:** La fonction “Verrouillage Clavier” ne bloque pas la touche “Standby” qui reste donc toujours fonctionnelle même quand la fonction “Verrouillage Clavier” est activée.

## 4.4 INDICATEUR COMPORTEMENTAL

L’indicateur comportemental vous permet de vérifier si la température que vous avez programmée est dans la plage recommandée pour éviter les gaspillages et réduire la consommation énergétique.

Une flèche se positionnera en face d’une des trois barres colorées qui représentent qualitativement la consommation énergétique selon le schéma suivant:

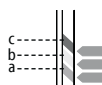

(a) **Vert:** la température choisie est inférieure à celle recommandée.

(b) **Jaune:** la température est adaptée, mais il est conseillé de la réduire légèrement.

(c) **Rouge:** la température choisie est élevée, il serait judicieux de la réduire.

**ATTENTION!** L’indicateur fournit une indication uniquement qualitative de la consommation d’énergie, pas une mesure absolue.

## 4.5 INDICATEUR DE LA PUISSANCE INSTANTANÉE

Ce diagramme indique immédiatement la puissance utilisée par le radiateur (chaque secteur correspond à 20 % de la puissance).

**IMPORTANT:** En cas de coupure de courant seul le réglage de la date et de l’heure est perdu, toutes les autres programmations courantes sont conservées.

Si la coupure de courant se produit en mode “Chrono” lorsque le courant est rétabli le radiateur se remet en marche en mode “Energy Saving”.

**IMPORTANT:** En cas de coupure de courant pendant que la fonction “Marche forcée (2h)” est activée, lorsque le courant est rétabli la programmation de la date et de l’heure est perdue et l’appareil quitte la fonction et revient au mode de fonctionnement précédemment sélectionné.

**IMPORTANT:** En cas de coupure de courant pendant que la fonction “Vacances” est activée lorsque le courant est rétabli la fonction reste active et reprend le compte à rebours des jours manquant au moment de l’interruption.

**IMPORTANT:** En cas de coupure de courant pendant que la fonction “ASC” est active lorsque le courant est rétabli la fonction reste active et a besoin de quelques jours pour redevenir pleinement opérationnelle.

## 5. NETTOYAGE



Avant toute opération de nettoyage, s’assurer que l’appareil est éteint et froid.



Pour le nettoyage, il suffit de passer un chiffon humide et doux avec un peu de détergent neutre. Ne pas utiliser de détergents abrasifs, corrosifs ou de solvants.



Pour garantir le bon fonctionnement de l’appareil, éliminer la poussière sur la surface et à l’intérieur de l’appareil au moins deux fois par an à l’aide d’un aspirateur.

## 6. ENTRETIEN



En cas de problèmes techniques, s'adresser à un professionnel qualifié (agrée par le vendeur ou le fabricant) ou contacter le vendeur.



Toute intervention sur l'appareil doit être effectuée par un professionnel qualifié qui, avant toute opération d'entretien, doit s'assurer que l'appareil est éteint, froid et déconnecté électriquement.

## 7. PROBLÈMES ET SOLUTIONS

L'appareil ne chauffe pas.	<ul style="list-style-type: none"><li>• Contrôler qu'il y ait du courant et que l'appareil soit branché correctement.</li><li>• Vérifier la position de l'interrupteur général.</li><li>• Augmenter la température programmée sur le régulateur de l'appareil.</li><li>• Avec ce type de résistance il faut plusieurs dizaines de minutes avant que l'appareil ne chauffe. Attendre le temps nécessaire.</li><li>• Le dispositif de sécurité s'est déclenché. Éliminer la cause de la surchauffe (par exemple obstructions, couvertures). </li><li>• Déconnecter électriquement l'appareil pendant quelques minutes de façon à réinitialiser le système électronique.</li><li>• S'il ne chauffe toujours pas, contacter le vendeur ou un professionnel qualifié.</li></ul>
L'appareil chauffe continuellement.	<ul style="list-style-type: none"><li>• Diminuer la température programmée sur le régulateur de l'appareil.</li><li>• Vérifier que la fonction "Marche Forcée (2h)" n'a pas été activée par inadvertance.</li><li>• S'il chauffe encore, contacter le vendeur ou un professionnel qualifié.</li></ul>
La pièce reste froide.	<ul style="list-style-type: none"><li>• Vérifier que la puissance de l'appareil est adaptée à la pièce à chauffer.</li><li>• Lors de première mise en route, il faut environ une paire des heures pour atteindre la température programmée (mettre la régulation au maximum ne fait pas augmenter la température plus vite).</li></ul>
L'appareil ne refroidit pas.	<ul style="list-style-type: none"><li>• Avec ce type de résistance il faut quelques dizaines de minutes à l'appareil pour refroidir. Attendre le temps nécessaire.</li></ul>
L'appareil ne répond pas correctement aux ordres provenant du boîtier Fil Pilote.	<ul style="list-style-type: none"><li>• Déconnecter l'appareil (mettre l'interrupteur général de l'installation sur la position "0"). S'assurer que le branchement est correct (Fig.8) et que le boîtier fonctionne correctement.</li><li>• Contacter un professionnel qualifié.</li></ul>
L'appareil continue à chauffer bien que la fenêtre soit ouverte alors que la fonction "Fenêtre Ouverte" est activée.	<ul style="list-style-type: none"><li>• Quelques minutes peuvent être nécessaires avant que la fonction ne soit active.</li><li>• Il se peut que la différence entre température extérieure et température intérieure ne soit pas suffisante pour rendre la fonction opérationnelle.</li><li>• Vérifier que le positionnement de l'appareil est conforme aux prescriptions indiquées au Chap 4.3.2 de cette notice.</li><li>• Vérifier que l'espace autour du boîtier de commande du radiateur est dégagé.</li><li>• Si le problème persiste contacter le vendeur ou un professionnel qualifié.</li></ul>
L'appareil ne redémarre pas après la fermeture de la fenêtre alors que la fonction "Fenêtre Ouverte" est activée.	<ul style="list-style-type: none"><li>• Quelques minutes peuvent être nécessaires avant que le capteur détecte la fermeture de la fenêtre.</li><li>• Vérifier que l'espace autour du boîtier de commande du radiateur est dégagé.</li><li>• Désactiver et réactiver la fonction.</li><li>• Si le délai de réponse de la fonction est excessif, vous pouvez néanmoins remettre le radiateur en marche manuellement.</li><li>• Si le problème persiste contacter le vendeur ou un professionnel qualifié.</li></ul>
L'écran paraît un message "ALL".	<ul style="list-style-type: none"><li>• La sonde de température est détériorée. Éteindre l'appareil et contacter votre vendeur.</li></ul>

## 8. GARANTIE



Il est recommandé de garder tous les éléments de l'emballage en cas de retour de l'appareil au revendeur, l'appareil doit parvenir intact afin de maintenir les conditions de garantie.

Le constructeur garantit à ses clients tous les droits spécifiés dans la directive européenne 1999/44/CE ainsi que les droits des consommateurs reconnus par les législations nationales. La garantie couvre notamment les non-conformités et les défauts de production existant au moment de la vente du produit et constatés avant deux ans à compter de la date d'achat. Elle donne le droit au client d'obtenir la réparation gratuite du produit défectueux ou son remplacement s'il n'est pas réparable.

Les droits susmentionnés sont annulés dans les cas suivants:

- défauts causés par une utilisation autre que celles spécifiées dans cette notice, qui fait partie intégrante du contrat de vente;
- défauts causés par une rupture accidentelle, par négligence ou effraction.

Les opérations relatives à l'installation, au branchement aux installations d'alimentation et à l'entretien cités dans la notice sont exclues de la garantie.

Le fabricant décline toute responsabilité pour les dommages ou blessures provoqués directement ou indirectement aux personnes, biens ou animaux domestiques et dus au non-respect des prescriptions indiquées dans cette notice, en particulier les avertissements concernant l'installation, la mise en service et l'utilisation de l'appareil.

Pour bénéficier des droits susmentionnés, le Client doit contacter son revendeur et présenter une preuve d'achat délivrée par le vendeur et établissant la date d'achat du produit.

## 9. ÉLIMINATION



S'assurer que le câble d'alimentation est déconnecté de la ligne électrique avant toute opération. Pour le démontage procéder dans le sens inverse de l'installation (Schéma 1).

Lorsque l'appareil de chauffage est mis au rebut, respecter les réglementations concernant l'élimination et la gestion des déchets.



**Avertissements pour l'élimination correcte du produit aux termes de la Directive européenne 2012/19/EC.**

Au terme de son utilisation, le produit ne doit pas être éliminé avec les déchets urbains.

Le produit doit être remis à l'un des centres de collecte sélective prévus par l'administration communale ou auprès des revendeurs assurant ce service.



Cet appareil est conforme aux Directives européennes:

2014/30/EU sur la compatibilité électromagnétique

2014/35/EU sur la basse tension

2011/65/EU sur la limitation de l'utilisation de certaines substances dangereuses.

FR