

 <b>IMPORTANT</b>	<p>This is a combined document. Please ensure that the instruction manual and safety manual are split out and printed separately, including blank pages.</p> <p><b>PLEASE DO NOT PRINT THIS PAGE.</b></p>
 <b>重要说明</b>	<p>这是一份合并文件。请务必分开并分别打印说明手册和安全手册，包括空白页。</p> <p>请不要打印此页。</p>
 <b>IMPORTANT</b>	<p>Le présent document est unifié. Veuillez vous assurer que le manuel d'instructions et le manuel de sécurité soient scindés et imprimés séparément, en y incluant les pages blanches.</p> <p><b>MERCI DE NE PAS IMPRIMER CETTE PAGE.</b></p>
 <b>WAŻNE</b>	<p>To jest połączony dokument. Upewnij się, że instrukcje obsługi oraz instrukcje bezpieczeństwa są rozdzielone i wydrukowane osobno, w tym puste strony.</p> <p><b>NIE NALEŻY DRUKOWAĆ NINIEJSZEJ STRONY.</b></p>
 <b>WICHTIG</b>	<p>Dies ist ein kombiniertes Dokument. Stellen Sie sicher, dass Bedienungsanleitung und Sicherheitshandbuch getrennt aufgeteilt und ausgedruckt werden, einschließlich leerer Seiten.</p> <p><b>DIESE SEITE BITTE NICHT DRUCKEN.</b></p>
 <b>IMPORTANT</b>	<p>Acesta este un document combinat. Vă rugăm să vă asigurați că manualul de instrucțiuni și manualul de siguranță sunt separate și tipărite separat, inclusiv paginile goale.</p> <p><b>NU TIPĂRIȚI ACEASTĂ PAGINĂ.</b></p>
 <b>IMPORTANTE</b>	<p>Este documento es combinado. Asegúrese de que el manual de instrucciones y el manual de seguridad están divididos e impresos por separado, incluidas las páginas en blanco.</p> <p><b>NO IMPRIMA ESTA PÁGINA.</b></p>
 <b>IMPORTANTE</b>	<p>Isto é um conjunto de documentos. Verifique se o manual de instruções e o manual de segurança estão separados e impressos separadamente inclusive as páginas brancas.</p> <p><b>POR FAVOR NÃO IMPRIMA ESTA PÁGINA.</b></p>
 <b>ÖNEMLİ</b>	<p>Bu birleşik bir belgedir. Kullanma talimatının ve güvenlik el kitabının boş sayfalar dahil olmak üzere ayrıştırıldığından ve ayrı ayrı yazdırıldığından emin olun.</p> <p><b>LÜTFEN BU SAYFAYI YAZDIRMAYIN.</b></p>

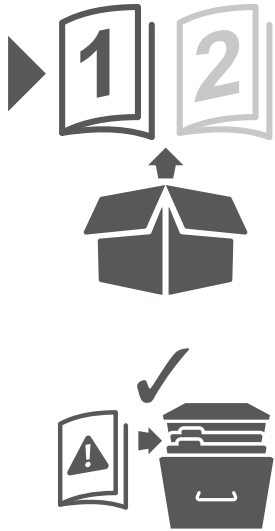

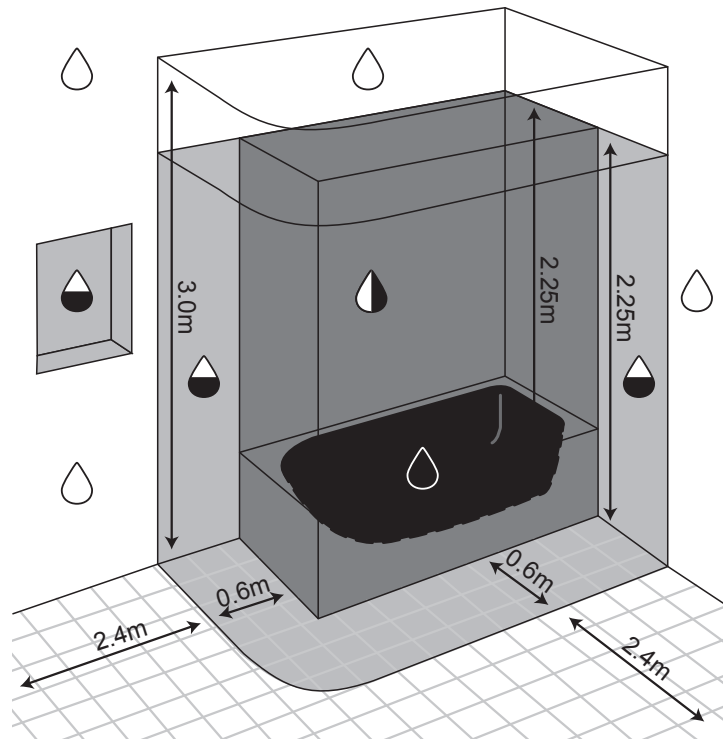



**WARNING:** This drawing is for reference only.

Consult a professional electrician to install according to relevant national wiring rules. If being fitted in a bathroom a 30mA RCD must be used.

This product is suitable for bathroom hazard zones as specified by the following water drop image:

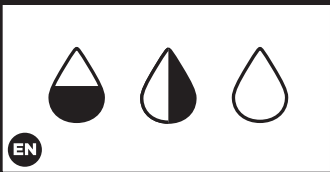

**AVERTISSEMENT :** Cette illustration est donnée à titre de référence uniquement.

Veillez consulter un électricien professionnel pour une installation conforme aux réglementations nationales. En cas de fixation dans une salle de bain, un interrupteur différentiel de 30 mA doit être utilisé.

Ce produit est adapté aux volumes à risque de la salle de bain, comme l'indique le symbole de goutte d'eau :

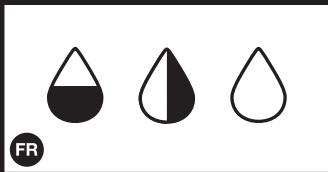

**OSTRZEŻENIE:** Ten rysunek służy wyłącznie w celach informacyjnych.

W celu zamontowania produktu zgodnie z obowiązującymi w danym kraju przepisami dotyczącymi okablowania należy skonsultować się z wykwalifikowanym elektrykiem. W przypadku montażu w łazience należy zastosować wyłącznik różnicowoprądowy (RCD) 30 mA.

Ten produkt nadaje się do montażu w strefach zagrożenia w łazience, na co wskazuje poniższy symbol kropli:

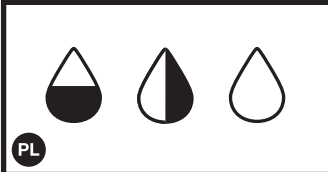

**WARNUNG:** Diese Abbildung dient nur der Veranschaulichung.

Für die Montage eine Elektrofachkraft hinzuziehen, damit die Verdrahtung den örtlichen Vorschriften entspricht. Für die Montage in einem Badezimmer muss eine 30 mA-Fehlerstrom-Schutzeinrichtung (RCD) verwendet werden.

Das folgende Wassertropfen-Zeichen weist darauf hin, dass sich dieses Produkt für die Verwendung in Gefahrenzonen innerhalb des Badezimmers eignet:

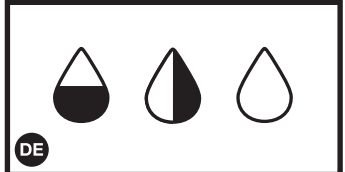

**ВНИМАНИЕ.** Данная схема предоставлена только в ознакомительных целях.

Для установки с учетом местных правил электропроводки обратитесь к профессиональному электрику. При установке в ванной комнате необходимо использовать УДТ 30 мА.

Изображение капли воды указывает на то, что данный продукт подходит для использования в зонах повышенной опасности в ванной комнате:

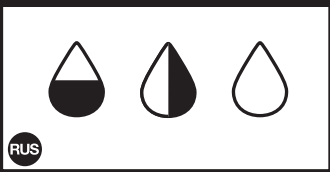

**AVERTISMENT:** Această schiță este oferită doar în scop informativ.

Consultați un electrician profesionist pentru a instala produsul în conformitate cu regulile de cablare naționale relevante. Dacă produsul este instalat într-o baie, trebuie folosit un dispozitiv de curent rezidual (RCD) de 30 mA.

Acest produs nu este adecvat pentru zonele de pericol din baie, conform specificațiilor din următoarea imagine cu simbolul picăturii:

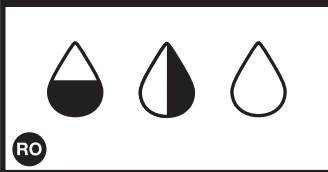

**ADVERTENCIA:** Esta imagen es solo una referencia.

Consulte a un electricista profesional para que la instalación cumpla las normas de cableado nacionales pertinentes. Si se instala en un cuarto de baño, se debe utilizar un dispositivo RCD de 30 mA.

Este producto es apto para áreas peligrosas en cuartos de baño conforme a lo especificado por la gota de agua de la imagen siguiente:

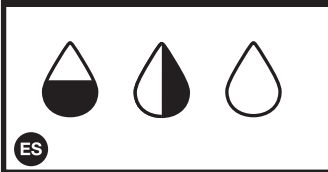







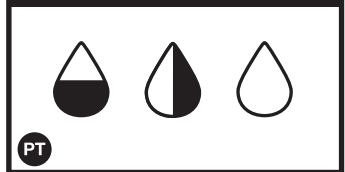

**AVISO:** Este desenho serve apenas para referência.





Consulte um electricista profissional para realizar uma instalação de acordo com as regras nacionais relevantes relativas a cablagem. Se for instalado numa casa de banho, é necessário utilizar um RCD de 30 mA.





Este produto é adequado para zonas de perigo na casa de banho, conforme especificado pela seguinte imagem de gota de água:











<b>EN</b>	Supply Voltage: 230 V~, 50 Hz
	Conformity with all relevant EC Directive requirements.
	This product complies with conformity requirements of the applicable UK Regulations.
	Class II product - Double Insulated - No earth required.
	For indoor use only
<b>IP44</b>	Splash-proof
<b>IP55</b>	Water jets from any angle
	Waste electrical products should not be disposed of with household waste. Please recycle where facilities exist. Check with your Local Authority or local store for recycling advice.





<b>FR</b>	Tension d'alimentation : 230 V~, 50 Hz
	Conformité avec toutes les exigences de la Directive CE.
	Produit de classe II - Double isolation - Pas de mise à la terre requise.
	Pour utilisation à l'intérieur uniquement.
<b>IP44</b>	Étanche
<b>IP55</b>	Projections d'eau provenant de toutes les directions
	Les produits électriques usagés ne doivent pas être éliminés avec les déchets ménagers. Veuillez les recycler si des installations sont prévues à cet effet. Renseignez-vous auprès des autorités locales ou de votre magasin pour connaître les conseils de recyclage.





<b>PL</b>	Napięcie znamionowe: 230 V~, 50 Hz
	Zgodność ze wszystkimi właściwymi wymogami Dyrektywy WE.
	Produkt klasy II — podwójna izolacja — nie musi być podłączony do masy.
	Wyłącznie do użytku wewnętrznego.
<b>IP44</b>	Bryzgoszczelne
<b>IP55</b>	Ochrona przed bryzgami wody z dowolnego kierunku
	Nie wyrzucać zużytych urządzeń elektrycznych razem z odpadami komunalnymi. Powinny być utylizowane w przeznaczonych do tego miejscach. Aby uzyskać informacje dotyczące utylizacji produktu, należy skontaktować się z lokalnymi władzami lub sklepem.

<b>DE</b>	Netzspannung: 230 V~, 50 Hz
	Konformität mit allen entsprechenden Anforderungen der EU-Richtlinien.
	Produktklasse II – Doppelter Isolationsschutz - Keine Erdung erforderlich.
	Nur für Innenräume geeignet.
<b>IP44</b>	Spritzwassergeschützt
<b>IP55</b>	Wasserstrahlen aus allen Richtungen
	Elektrische Abfallprodukte nicht mit dem Hausmüll entsorgen. Bitte recyceln Sie, sofern entsprechende Einrichtungen vorhanden sind. Bei Fragen zum Recycling können Sie sich an Ihre örtlichen Behörden oder Ihr Geschäft vor Ort wenden.

<b>RO</b>	Tensiunea de alimentare: 230 V~, 50 Hz
	Conformitate cu toate cerințele directivei CE relevante.
	Prodot din clasa II - Izolație dublă - Nu este necesară împământare.
	Doar pentru uz interior.
<b>IP44</b>	Rezistent la stropire
<b>IP55</b>	Jeturi de apă din orice direcție
	Produsele electrice uzate nu trebuie eliminate împreună cu gunoiul menajer. Acolo unde există facilitățile necesare, vă rugăm să reciclați. Pentru sfaturi privind reciclarea, consultați autoritatea locală sau magazinul local.

<b>ES</b>	Tensión de alimentación:	230 V~, 50 Hz
		En conformidad con todas las exigencias relevantes de la CE.
		Clase II - Doble aislamiento - No necesita toma de tierra.
		Para uso exclusivo en espacios interiores.
<b>IP44</b>		A prueba de salpicaduras
<b>IP55</b>		Chorros de agua desde cualquier ángulo.
		Los productos eléctricos usados no deben incluirse en los desperdicios domésticos. Por favor, utilice las instalaciones a su disposición para un tratamiento específico de los mismos. Pregunte a las autoridades locales o a su minorista cómo puede reciclar.

<b>PT</b>	Tensão elétrica:	230 V~, 50 Hz
		Conformidade com todos os requisitos relevantes das diretivas CE.
		Produto de classe II - Isolamento duplo - Não necessita de ligação à terra.
		Apenas para uso em interiores.
<b>IP44</b>		À prova de salpicos
<b>IP55</b>		Jatos de água de todos os ângulos
		Os resíduos de produtos elétricos não devem ser eliminados com o lixo doméstico. Recicle nas instalações adequadas, sempre que existentes. Informe-se sobre a reciclagem junto às autoridades ou loja locais.

<b>TR</b>	Besleme Gerilimi:	230 V~, 50 Hz
		Tüm ilgili AT Direktifi gerekliliklerine uygunluk.
		Sınıf II ürün - Çift Kat İzolasyonlu - Topraklama gerekli değildir.
		Sadece kapalı alanda kullanıma yöneliktir.
<b>IP44</b>		Sıçramaya karşı korumalı
<b>IP55</b>		Her açıdan su jetleri
		Atık elektrikli ürünler, evsel atıkla birlikte imha edilmemelidir. Olanakların mevcut olduğu durumlarda lütfen geri dönüşümden geçirin. Geri dönüşüm tavsiyesi için Yerel Yönetiminize veya yerel mağazaya danışın.

## Safety

- ✓ These instructions are for your safety. Please read through them thoroughly prior to installation and retain them for future reference.
- ✓ All fittings must be installed by a competent person in accordance with local regulations (IET wiring regulation BS7671).
- ✓ Check the pack and make sure you have all of the parts listed.
- ✓ Remove all packaging, wrap etc from the product
- ✓ Decide on the appropriate location for your product.
- ✓ This product is suitable for indoor use only and not for areas constantly subject to moisture.
- ✓ Always refer to the installation drawing for the orientation of the product.
- ✓ The product must be securely fixed to the mounting surface using the screws and wall plugs (not supplied) suitable for the wall substance.
- ✓ Take care not to drill into any pipes or mains cables beneath the surface during mounting holes preparation.
- ✓ **IMPORTANT:** The fixing point(s) selected must be capable of supporting the full weight of the mirror.
- ✓ **Warning:** this drawing is for reference only. Consult a professional electrician to install according to relevant national wiring rules. If being fitted in a bathroom a 30mA RCD must be used.
- ✓ This product is suitable for bathroom hazard zones as specified by the following water drop image
- ✓ Wiring diagram is for reference only. Always refer to the terminal marking for wiring. Ensure that all electrical connections are tight and that no loose strands are left out of the terminal block.
- ✓ Never put anything on the product or hang anything on any part of this product.
- ✓ Never use the terminal cables to bear the product weight.
- ✓ The IP rating mentioned on the surround also applies to the front of the assembled product.
- ✓ When the product does not light after installation:
  - > Ensure there is no electricity failure
  - > Ensure all the connections are secured.
 If you have any doubt about installation/use of this product, consult a qualified electrician.
- ✓ Always disconnect the product from mains at least 10 minutes allowing to cool down before any maintenance or adjustment.
- ✓ The mirror can be cleaned with a clean dry cloth. Do not immerse it in water.

## Technical Data...

- ✓ Supply Voltage: 220-240V~50Hz
- ✓ The light source is not replaceable
- ✓ The mirror's lighting: LED
- ✓ Class I product, must be connected to earth

- ✓ Class II product - Double Insulated - No earth required
- ✓ Class III product - designed to be supplied from a SELV (Separated or Safety Extra-Low Voltage) power source.
- ✓ For indoor use only
- ✓ Protected against access with a finger.
  - Drip-proof
  - Rain-proof
  - Splashproof
  - Jet-proof
- ✓ Waste electrical products should not be disposed of with household waste. Please recycle where facilities exist. Check with your Local Authority or local store for recycling advice.
- ✓ Luminaires not suitable for covering with thermally insulating material
- ✓ **Caution!** Risk of electric shock!
- ✓ This product is not suitable for dimming.
- ✓ yyWxx; yy-year, xx-week of the year
- ✓ These products (surrounds, bulbs & connector, transformer) have been designed to be assembled with other elements from the recess light range.

## Warranty Period and Conditions

At Cooke&Lewis, we devote special attention to selecting high quality materials and use manufacturing techniques that enable us to create designer and durable product ranges.

That is why we offer a 2-year warranty against product manufacturing defects.

This product is under warranty for 2 years as from the date of purchase, for normal, non-professional household use. The warranty shall only apply upon presentation of the till receipt or the invoice.

Keep your proof of purchase in a safe place.

The warranty covers product breakdowns and malfunctions under the condition that the product is used in accordance with its intended use and subject to installation and maintenance in accordance with good practice and the information contained in the user's manual.

This product must be installed so that it may be later removed without damaging it.

This contractual warranty does not cover defects and damage caused by the natural wear of parts, bad weather, flooding, heat releases, freezing, damage caused by water quality (hardness, aggressiveness, corrosion, etc.), by the presence of foreign bodies transported by water or otherwise (sand, fillings, etc.) or the lack of room ventilation, and damages that could be the consequence of improper use, misuse, negligence, accident or maintenance that is defective or does not comply with good practice or the information in the user's manual.

The following are also excluded from the warranty: harmful consequences due to the use of accessories and/or nonoriginal equipment manufacturer or improper replacement parts, disassembly or product modification.

The warranty is limited to those parts recognised as defective. Under no circumstances shall it cover fringe expenses (travel, labour) and direct and consequential damage.

# IMPORTANT RETAIN THIS INFORMATION FOR FUTURE REFERENCE: READ CAREFULLY

## Sécurité

- ✓ Ces instructions sont données pour votre sécurité. Veuillez les lire attentivement avant l'installation et conservez-les pour référence.
- ✓ Tous les raccordements électriques doivent être faits par une personne compétente, conformément aux réglementations locales.
- ✓ Vérifiez le paquet et assurez-vous qu'il contient toutes les pièces énumérées.
- ✓ Retirez les emballages du produit
- ✓ Choisissez l'emplacement d'installation de votre produit.
- ✓ Ce produit est adapté à un usage en intérieur uniquement. Il n'est pas adapté à des espaces constamment soumis à l'humidité.
- ✓ Consultez toujours le schéma d'installation pour vérifier l'orientation du produit.
- ✓ Le produit doit être solidement fixé à la surface de montage à l'aide des vis et chevilles murales (non fournies) adaptées au type de mur.
- ✓ Faites attention à ne pas percer de tuyaux ou de câbles électriques cachés lors du perçage des trous de fixation.
- ✓ **IMPORTANT :** Les points de fixation choisis doivent pouvoir supporter le poids total du miroir.
- ✓ **Attention :** cette illustration est donnée à titre de référence uniquement. Veuillez consulter un électricien professionnel pour une installation conforme aux réglementations nationales. En cas de fixation dans une salle de bain, un interrupteur différentiel de 30 mA doit être utilisé.
- ✓ Ce produit est adapté aux volumes à risque de la salle de bain, comme l'indique le schéma avec les symboles en goutte d'eau.
- ✓ Le schéma de câblage est donné à titre de référence uniquement. Pour le câblage, vérifiez toujours le marquage des bornes. Vérifiez que toutes les connexions électriques sont bien fixées et qu'il ne reste plus de fil hors du boîtier.
- ✓ Ne placez jamais aucun objet sur le produit et ne suspendez pas d'objets à ce produit.
- ✓ N'utilisez jamais les câbles du boîtier pour supporter le poids du produit.

- La classe de protection IP mentionnée sur le cadre s'applique également à la façade du produit assemblé.
- Si le produit ne s'allume pas après l'installation :
  - > Vérifiez l'absence de coupure d'électricité.
  - > Vérifiez que toutes les connexions sont correctes.
 En cas de doute sur l'installation ou l'utilisation de ce produit, veuillez contacter un électricien qualifié
- Débranchez toujours le produit du secteur au moins 10 minutes avant tout entretien ou réglage, afin de le laisser refroidir.
- La lampe du miroir peut être nettoyée avec un chiffon propre et sec. Ne la plongez pas dans l'eau.

### Données techniques...

- Tension d'alimentation : 220-240 V~50 Hz
- La source d'éclairage n'est pas remplaçable
- Type d'ampoule : LED.
- Produit de classe I, doit être mis à la terre.
- Produit de classe II - Double isolation - Pas de mise à la terre requise.
- Produit de classe III - Conçu pour être alimenté par une source d'alimentation SELV (tension extra-basse de sécurité).
- Pour un usage en intérieur uniquement.
- Protection contre l'introduction des doigts. Étanche : résistant au ruissellement, à la pluie et au jet d'eau.
- Les produits électriques usagés ne doivent pas être éliminés avec les déchets ménagers. Veuillez les recycler si des installations sont prévues à cet effet. Renseignez-vous auprès des autorités locales ou de votre magasin pour connaître les conseils de recyclage.
- Les luminaires ne peuvent être recouverts d'un matériau isolant thermique.
- Attention !** Risque de choc électrique.
- Ce produit n'est pas compatible avec un variateur.
- yyWxx ; yy-année ; xx-semaine de l'année.
- Ces produits (cadre, ampoules et connecteur, transformateur) ont été conçus pour être assemblés avec d'autres éléments d'éclairage encastrables.

### Période et conditions de la garantie

Cheez Cooke&Lewis, nous sélectionnons avec une extrême attention des matériaux de grande qualité et nous utilisons des techniques de fabrication qui nous permettent de créer des gammes de produits design et durables.

C'est pourquoi nous offrons une garantie de 2 ans contre les défauts de fabrication de nos produits.

Ce produit est sous garantie pendant une période de 2 ans à compter de la date d'achat, pour un usage normal, domestique et non professionnel. La garantie n'est applicable que sur présentation du ticket de caisse ou de la facture.

Conservez votre preuve d'achat dans un lieu sûr.

La garantie couvre les pannes et dysfonctionnements du produit, s'il est utilisé conformément à l'usage prévu, et si l'installation et l'entretien ont été effectués conformément aux bonnes pratiques et aux informations contenues

dans le manuel d'utilisateur.

Ce produit doit être installé de façon à pouvoir être déposé sans être endommagé.

La garantie contractuelle ne couvre pas les défauts et dommages causés par l'usure normale des pièces, les intempéries, inondations, chaleurs, gelées, dommages causés par la qualité de l'eau (dureté, agressivité, corrosion, etc.), par la présence de corps étrangers apportés par l'eau ou autre (sable, limaille, etc.) ou par le manque d'aération de la pièce, et les dommages faisant suite à un mauvais usage, une négligence, un accident ou un entretien défectueux ou non conforme aux bonnes pratiques ou informations présentes dans le manuel d'utilisateur.

Les cas suivants sont également exclus de la garantie : conséquences dommageables dues à l'utilisation des accessoires et/ou de pièces de rechange incorrectes ou d'un autre fabricant, démontage ou modification du produit.

La garantie est limitée aux pièces reconnues défectueuses. Elle ne couvre en aucun cas les dépenses annexes (déplacement, main-d'œuvre) ni les dommages directs ou consécutifs.

Instructions d'utilisation:

Le miroir est prévu pour un usage domestique et doit être utilisé dans ce cadre, en intérieur, dans des espaces correctement ventilés. Nettoyez la surface du miroir à l'aide d'un chiffon doux humidifié à l'eau ou avec un détergent doux, puis essuyez avec un chiffon sec.

Les bords du miroir doivent être séchés à l'aide d'un chiffon doux, en particulier le bord inférieur où une plus grande quantité d'eau s'accumule. L'eau laissée sur les bords du miroir risque de provoquer de la corrosion.

Installation:

Le miroir avec éclairage doit être installé par une personne compétente. Pour l'installation, choisissez des fixations adaptées au type de mur sur lequel le miroir sera monté. En cas de doute, contactez un magasin spécialisé pour obtenir des conseils sur le matériel de fixation approprié.

## IMPORTANT A CONSERVER POUR CONSULTATION ULTERIEURE: A LIRE SOIGNEUSEMENT

PL

### Bezpieczeństwo

- Niniejsze instrukcje mają na celu zapewnienie użytkownikowi bezpieczeństwa.
- Należy je dokładnie przeczytać przed montażem i zachować w celu późniejszego wykorzystania.
- Wszystkie prace montażowe muszą zostać wykonane przez wykwalifikowaną osobę, zgodnie z lokalnymi przepisami.
- Sprawdzić zawartość opakowania i upewnić się, że wszystkie elementy zostały dostarczone zgodnie z listą.
- Wyjąć produkt z opakowania
- Wybrać odpowiednie miejsce do montażu produktu.
- Produkt ten jest przeznaczony wyłącznie do użytku wewnętrznego i nie nadaje się do miejsc narażonych nieustannie na wilgoć.
- Aby zapewnić odpowiednie położenie produktu, należy zawsze korzystać z rysunku montażowego.
- Produkt musi być pewnie przymocowany do powierzchni montażowej za pomocą śrub i kołków rozporowych (nie wchodzi w skład zestawu) dopasowanych do rodzaju ściany.
- Należy uważać, aby w trakcie wykonywania otworów montażowych nie przewiercić żadnych rur lub kabli sieciowych znajdujących się w ścianie.
- WAŻNE:** Punkty montażowe muszą być w stanie utrzymać całkowity ciężar lustra.
- Ostrzeżenie:** ten rysunek służy wyłącznie w celach informacyjnych. W celu zamontowania produktu zgodnie z obowiązującymi w danym kraju przepisami dotyczącymi okablowania należy skonsultować się z wykwalifikowanym elektrykiem. W przypadku montażu w łazience należy zastosować wyłącznik różnicowoprądowy (RCD) 30 mA.
- Ten produkt nadaje się do montażu w strefach zagrożenia w łazience, na co wskazuje poniższy symbol kropli
- Schemat połączeń służy wyłącznie w celach informacyjnych. Należy zawsze przestrzegać oznaczeń znajdujących się na zaciskach przewodów. Upewnić się, że wszystkie połączenia elektryczne są mocno dociśnięte, a z bloku zacisków nie wystają żadne luźne przewody.
- Nigdy nie kłaść na produkcie żadnych przedmiotów i nie zawieszać czegokolwiek na dowolnej części tego produktu.
- Nigdy nie używać kabli przyłączeniowych do przenoszenia produktu.
- Klasa ochrony IP widoczna na ramie dotyczy również przedniej części zmontowanego produktu.
- W przypadku gdy produkt po zamontowaniu nie świeci się:
  - > Upewnić się, że nie doszło do awarii zasilania.
  - > Upewnić się, że wszystkie połączenia są zabezpieczone.
 W przypadku jakichkolwiek wątpliwości na temat montażu/użytkowania tego produktu należy skontaktować się z wykwalifikowanym elektrykiem.



- Przed rozpoczęciem jakichkolwiek czynności konserwacyjnych lub regulacji produkt należy zawsze odłączyć od sieci elektrycznej w celu ostygnięcia na przynajmniej 10 minut.
- Oświetlenie lustra można czyścić za pomocą czystej, suchej szmatki. Nie należy zanurzać jej w wodzie.

### Dane techniczne...

- Napięcie zasilania: 220-240 V ~ 50 Hz
- Źródła światła nie można wymieniać
- Typ żarówki: LED
- Produkt klasy I, musi być podłączony do masy.
- Produkt klasy II — podwójna izolacja — nie musi być podłączony do masy (uziemienia).
- Produkt klasy III — zaprojektowany tak, aby był zasilany zasilaczem SELV (Separated or Safety Extra-Low Voltage)
- Wyłącznie do użytku wewnętrznego.
- Zabezpieczony przed dostępem za pomocą palca.  
Odporny na zachłapania  
Odporny na działanie deszczu  
Bryzgoszczelny  
Odporny na działanie strumienia wody
- Nie wyrzucać zużytych urządzeń elektrycznych razem z odpadami komunalnymi. Powinny być utylizowane w przeznaczonych do tego miejscach. Aby uzyskać informacje dotyczące utylizacji produktu, należy skontaktować się z lokalnymi władzami lub sklepem.
- Opraw oświetleniowych nie należy przykrywać materiałem termoizolacyjnym.
- Przeostrożenie!** Ryzyko porażenia prądem!
- Produkt ten nie zapewnia regulacji natężenia światła.
- yyWxx; yy-rok; xx-tydzień w roku.
- Produkty te (ramy, żarówki i złącze, transformator) zostały zaprojektowane do użytku z innymi elementami asortymentu oświetlenia wpuszczanego.

### Okres i warunki gwarancji

Cook&Lewis przywiązuje szczególną uwagę do selekcji materiałów wysokiej jakości oraz stosuje techniki produkcyjne, pozwalające na tworzenie wyjątkowych i trwałych rozwiązań.

Dlatego też oferujemy 2-letnią gwarancję obejmującą wady produkcyjne produktu.

Niniejszy produkt jest objęty gwarancją przez 2 lata od daty zakupu w przypadku normalnego, nieprofesjonalnego użytkownika domowego. Gwarancja będzie rozpatrywana wyłącznie po przedstawieniu paragonu lub faktury.

Dowód zakupu należy przechowywać w bezpiecznym miejscu.

Gwarancja obejmuje awarie i usterki, pod warunkiem że produkt jest używany zgodnie z jego przeznaczeniem i w prawidłowy sposób zamontowany i konserwowany — zgodnie z informacjami zawartymi w instrukcji obsługi.

Produkt powinien być zamontowany w taki sposób, aby można go było w przyszłości zdemontować, nie powodując przy tym jego uszkodzenia. Niniejszą gwarancją nie są objęte wady i uszkodzenia powstałe wskutek normalnego zużycia części, złych warunków atmosferycznych, zalania, wydzielania ciepła,

działania niskich temperatur, złej jakości wody (twardość, agresywność, korozja itp.), obecności ciał obcych przenoszonych przez wodę (piasek, opilki itp.) lub braku wentylacji pomieszczenia, a także z powodu niewłaściwego użycia, nadużycia, zaniedbania, wypadku lub konserwacji przeprowadzonej w nieodpowiedni sposób lub bez przestrzegania zaleceń zawartych w instrukcji obsługi.

Dodatkowo gwarancją nie są objęte: uszkodzenia powstałe wskutek używania nieoryginalnych akcesoriów i/lub sprzętu lub nieodpowiednich części zamiennych, a także demontaż lub modyfikacja produktu. Gwarancja obejmuje tylko wadliwe części. W żadnym wypadku nie obejmuje ona kosztów dodatkowych (transport, robocizna) oraz szkód bezpośrednich lub następczych.

## WAŻNE - NALEŻY DOKŁADNIE PRZECZYTAĆ NINIEJSZE INFORMACJE I ZACHOWAĆ JE W BEZPIECZNYM MIEJSCU

DE

### Sicherheit

- Diese Anweisungen dienen Ihrer Sicherheit. Anweisungen vor der Montage aufmerksam lesen und sie anschließend sorgfältig aufbewahren.
- Alle Armaturen müssen von einer fachkundigen Person in Übereinstimmung mit den örtlichen Vorschriften.
- Sicherstellen, dass alle aufgeführten Teile in der Packung vorhanden sind.
- Entfernen Sie alle Verpackungen, Folien usw. von dem Produkt
- Entscheiden Sie sich für einen geeigneten Einsatzort für Ihr Produkt.
- Dieses Produkt ist nur für Innenräume geeignet, und nicht für Bereiche gedacht, die ständiger Luftfeuchtigkeit ausgesetzt sind.
- Für die Ausrichtung des Produkts siehe Einbauzeichnung.
- Das Produkt muss fest an der Montagefläche angebracht werden. Die Montage muss mit Schrauben und Dübeln für das entsprechende Wandmaterial erfolgen.
- Stellen Sie sicher, dass sich an der gewählten Stelle unter der Oberfläche keine Rohre oder Stromkabel befinden, bevor Sie mit dem

Bohren beginnen.

- WICHTIG:** Der gewählte Befestigungspunkt muss, bzw. die gewählten Befestigungspunkte müssen das gesamte Gewicht des Spiegels tragen können.
- Warnung:** diese Abbildung dient nur der Veranschaulichung. Für die Montage eine Elektrofachkraft hinzuziehen, damit die Verdrahtung den örtlichen Vorschriften entspricht. Für die Montage in einem Badezimmer muss eine 30 mA-Fehlerstrom-Schutzeinrichtung (RCD) verwendet werden. Das folgende Wassertropfen-Zeichen weist darauf hin, dass sich dieses Produkt für die Verwendung in Gefahrenzonen innerhalb des Badezimmers eignet:
- Der Verdrahtungsplan dient nur zur Veranschaulichung. Die Verdrahtung immer an der Klemme ausrichten. Stellen Sie sicher, dass alle elektrischen Verbindungen fest verbunden sind und sich keine losen Drähte außerhalb der Klemme befinden.
- Stellen Sie nie etwas auf das Produkt oder hängen Sie etwas an irgendeinen Teil dieses Produkts auf.
- Die Klemmen dürfen niemals das Gewicht des Produkts tragen.
- Die Schutzart, die auf der Einfassung angegeben ist, gilt auch für die Vorderseite des vollständig montierten Produkts.
- Wenn das Produkt nach der Montage nicht aufleuchtet:  
> Sicherstellen, dass es keinen Stromausfall gab.  
> Sicherstellen, dass alle Verbindungen befestigt sind. Sollten Zweifel hinsichtlich der Montage/Verwendung dieses Produkts bestehen, wenden Sie sich an eine sachkundige Elektrofachkraft
- Trennen Sie das Produkt immer vom Netz und lassen Sie es für mindestens 10 Minuten abkühlen, bevor Sie Wartungsarbeiten oder Korrekturen durchführen.
- Die Spiegelbeleuchtung kann mit einem sauberen, trockenen Tuch gereinigt werden. Nicht in Wasser tauchen.

### Technische Daten...

- Netzspannung: 220-240 V~, 50 Hz
- Die Lichtquelle ist nicht austauschbar.
- Leuchtmittel: LED
- Produktklasse I, muss geerdet werden.
- Produktklasse II – Doppelter Isolationsschutz - Keine Erdung erforderlich.
- Produktklasse III – dafür gedacht, von einer SELV (Separated or Safety Extra-Low Voltage, Sicherheitskleinspannung) Stromquelle versorgt zu werden.
- Nur für Innenräume geeignet.
- Vor Berührung geschützt.  
Tropfwassergeschützt  
Regenwassergeschützt  
Spritzwassergeschützt  
Wasserstrahlgeschützt
- Elektrische Abfallprodukte nicht mit dem Hausmüll entsorgen. Bitte recyceln Sie, sofern entsprechende Einrichtungen vorhanden sind. Bei Fragen zum Recycling können Sie sich an Ihre örtlichen Behörden oder Ihr Geschäft vor Ort wenden.
- Die Leuchten eignen sich nicht für die Abdeckung mit einem Dämmstoff.

- Achtung!** Stromschlaggefahr!
- Dieses Produkt eignet sich nicht zum Dimmen.
- yyWxx; yy – Jahr; xx – Woche des Jahres.
- Diese Produkte (Einfassungen, Lampen und Anschlüsse, Transformator) sind für die Montage mit anderen Elementen der Einbauleuchten-Reihe gedacht.

### Garantielaufzeit und -konditionen

Wir bei Cooke&Lewis legen viel Wert auf die Auswahl hochwertiger Materialien und verwenden Herstellungsverfahren, die es uns möglich machen eine Designer-Produktpalette mit einer langen Lebensdauer zu fertigen.

Daher gewähren wir 2 Jahre Garantie auf Produktionsfehler.

Die Produktgarantie für den normalen, nicht gewerbsmäßigen Hausgebrauch ist für 2 Jahre ab Kaufdatum gültig. Die Garantie ist nur bei Vorlage des Kassensbons oder der Rechnung gültig.

Bewahren Sie den Kaufbeleg an einem sicheren Ort auf.

In der Garantie enthalten sind Produktausfälle und Fehlfunktionen unter der Bedingung, dass das Produkt bestimmungsgemäß verwendet wurde und die Montage und Wartung nach guter fachlicher Praxis und nach den Angaben des Bedienerhandbuchs durchgeführt wurden.

Das Produkt muss so montiert werden, dass es später wieder entfernt werden kann, ohne es dabei zu beschädigen.

Nicht enthalten in der vertraglichen Garantie sind Mängel und Schäden verursacht durch den natürlichen Verschleiß der Teile, schlechtes Wetter, Überschwemmung, freigesetzte Wärme, Einfrieren, die Wasserqualität (Härte, Aggressivität, Korrosion usw.), das Vorhandensein von Fremdkörpern, die von dem Wasser oder anderweitig (Sand, Späne usw.) transportiert werden oder Schäden durch zu wenig Raumbelüftung, sowie Schäden, die aufgrund von unsachgemäßer Verwendung, Zweckentfremdung, Fahrlässigkeit, Unfall oder einer Wartung, die mangelhaft ist oder nicht nach den Angaben des Bedienerhandbuchs durchgeführt wurden, verursacht wurden.

Des Weiteren von der Garantie ausgeschlossen sind: schädliche Auswirkungen aufgrund des Zubehörs und/oder nicht Originalteilen vom Hersteller oder ungeeigneter Ersatzteile, des unsachgemäßen Ausbaus oder der unsachgemäßen Änderung des Produkts.

Die Garantie beschränkt sich auf die als mangelhaft anerkannten Teile. Aufwandsentschädigung (Anreise, Arbeitszeit) und direkte Schäden bzw. Folgeschäden sind von der Garantie ausgeschlossen.

# NACHSCHLAGEN AUF : SORGFÄLTIG DURCHLESEN

---

**WICHTIG -  
BEWAHREN SIE  
DIESE HINWEISE  
ZUM SPÄTEREN**

RO

## Siguranță

- Verificați ambalajul și asigurați-vă că aveți toate piesele specificate.
  - Scoateți toate materialele de ambalare, foliile etc. de pe produs.
  - Găsiți o locație corespunzătoare pentru produs.
  - Acest produs este adecvat exclusiv pentru utilizare în interior și nu este potrivit pentru zonele supuse constant la umezeală.
  - Pentru orientarea produsului, consultați întotdeauna schița de instalare.
  - Produsul trebuie fixat bine de suprafața de montare folosind șuruburi și dibluri (neincluse) adecvate pentru materialul peretelui.
  - Aveți grijă să nu perforați țevi sau cabluri de alimentare de sub suprafață în timpul pregătirii orificiilor de montare.
  - IMPORTANT:** Punctele de fixare selectate trebuie să poată susține întreaga greutate a oglinzii.
  - Avertisment:** această schiță este oferită doar în scop informativ. Consultați un electrician profesionist pentru a instala produsul în conformitate cu regulile de cablare naționale relevante. Dacă produsul este instalat într-o baie, trebuie folosit un dispozitiv de curent rezidual (RCD) de 30 mA. Acest produs nu este adecvat pentru zonele de pericol din baie, conform specificațiilor din următoarea imagine cu simbolul picăturii.
  - Schița de cablare este oferită doar în scop informativ. La cablare, consultați întotdeauna marcasele bornelor. Asigurați-vă că toate conexiunile electrice sunt bine fixate și că nu există fire neconectate în blocul de conexiuni.
  - Nu plasați nimic pe produs și nu atârnați obiecte de nicio parte a acestuia.
  - Nu folosiți cablurile terminale pentru a susține greutatea produsului.
  - Clasa IP menționată pe ramă se aplică și părții frontale a produsului asamblat.
  - Când produsul nu se aprinde după instalare:
    - > Asigurați-vă că nu există o defecțiune electrică.
    - > Asigurați-vă că toate conexiunile sunt bine fixate.Dacă aveți îndoieli în legătură cu instalarea/ utilizarea produsului, consultați un electrician calificat
  - Înainte de orice lucrare de întreținere sau reglare, deconectați întotdeauna produsul de la sursa de alimentare timp de cel puțin 10 minute pentru a-i permite să se răcească.
  - Luminile oglinzii pot fi curățate cu o cârpă curată și uscată. Nu le introduceți în apă.
  - Protejat împotriva accesului cu degetul.  
Rezistent la picurare  
Rezistent la ploaie  
Rezistent la stropire  
Rezistent la jeturi de apă
  - Produsele electrice uzate nu trebuie eliminate împreună cu gunoiul menajer. Acolo unde există facilitățile necesare, vă rugăm să reciclați. Pentru sfaturi privind reciclarea, consultați autoritatea locală sau magazinul local.
  - Corpurile de iluminat nu sunt adecvate pentru a fi acoperite cu material termoizolant.
  - Atenție!** Risc de electrocutare!
  - Acest produs nu permite varierea intensității luminoase.
  - yyWxx; yy-anul; xx-săptămâna din an.
  - Aceste produse (rame, becuri și conector, transformator) au fost concepute pentru a fi asamblate cu alte elemente din gama de lămpi încastrate.
- ## Perioada și condițiile garanției
- La Cooke&Lewis, acordăm o atenție specială selectării unor materiale de înaltă calitate și folosim tehnici de fabricație care ne permit să creăm game de produse care sunt atât durabile, cât și elegant proiectate.
- Din acest motiv, oferim o garanție de 2 ani pentru defectele de manipulare ale produsului.
- Acest produs dispune de o garanție de 2 ani de la data achiziției în cazul utilizării casnice obișnuite, în condiții neprofesionale. Garanția se va aplica doar la prezentarea chitanței sau a facturii.
- Păstrați dovada achiziției într-un loc sigur.
- Garanția acoperă avariile și defecțiunile produsului cu condiția ca acesta să fie utilizat conform destinației sale și să fie instalat și întreținut în conformitate cu bunele practici și cu informațiile conținute în manualul de utilizare.
- Acest produs trebuie instalat astfel încât să poate fi demontat ulterior fără a fi deteriorat.
- Această garanție contractuală nu acoperă defectele și deteriorările cauzate de uzura normală a pieselor, condiții meteorologice nefavorabile, inundații, eliberări de căldură, îngheț, deteriorările cauzate de calitatea apei (duratețe, agresivitate, coroziune etc.), de prezența unor corpuri străine transportate de apă sau în alt mod (nisip, pilitură etc.) sau de lipsa ventilației spațiului sau deteriorările care pot fi consecința utilizării necorespunzătoare, a întrebuirii greșite, a neglijenței, a accidentelor sau a operațiilor de întreținere defectuoase sau care nu se conformează bunelor practici sau informațiilor din manualul de utilizare.
- Următoarele sunt, de asemenea, excluse de garanție: consecințele negative ale utilizării de accesorii și/sau de echipamente neoriginale sau de piese de schimb necorespunzătoare, ale demontării sau ale modificării produsului.
- Garanția se limitează la acele părți care se constată a fi defecte. În niciun caz nu va acoperi cheltuielile secundare (deplasare, manipulare) și daunele directe și pe cale de consecință.

## Date tehnice...

- Tensiune de alimentare: 220-240 V~50 Hz
- Sursa de lumină nu poate fi înlocuită
- Tip de bec: LED
- Produs din clasa I, necesită împământare.
- Produs din clasa II - Izolație dublă - Nu este necesară împământare.
- Produs din clasa III - conceput să fie alimentat de o sursă de tip SELV (sursă de tensiune separată sau sursă de tensiune foarte joasă de siguranță).
- Doar pentru uz interior.

# IMPORTANT - PĂSTRAȚI ACESTE INFORMAȚII PENTRU CONSULTĂRI VIITOARE : CITIȚI CU ATENȚIE

ES

## Seguridad

- Estas instrucciones son para su propia seguridad. Léalas atentamente antes de la instalación y guárdelas para referencia futura.
  - Todas las conexiones deben ser realizadas por una persona competente en conformidad con las regulaciones locales.
  - Compruebe el paquete y asegúrese de tener todas las piezas de la lista.
  - Retire todo el embalaje, envoltura, etc. del producto
  - Decida la ubicación adecuada para el producto.
  - Este producto es apto para su uso en interiores y no para áreas con condiciones de humedad permanente.
  - Consulte siempre el esquema de instalación para comprobar la orientación del producto.
  - El producto debe fijarse firmemente a la superficie de montaje mediante tornillos y tacos (no suministrados) adecuados para el material de la pared.
  - Tenga cuidado de no perforar tuberías o cables de la red eléctrica situados debajo de la superficie durante la perforación de los orificios de montaje.
  - IMPORTANTE:** Los puntos de fijación seleccionados deben ser capaces de soportar todo el peso del espejo.
  - Advertencia:** Esta imagen es solo una referencia. Consulte a un electricista profesional para que la instalación cumpla las normas de cableado nacionales pertinentes. Si se instala en un cuarto de baño, se debe utilizar un dispositivo RCD de 30 mA. Este producto es apto para áreas peligrosas en cuartos de baño conforme a lo especificado por la gota de agua de la imagen siguiente
  - El diagrama de cableado es solo una referencia. Consulte siempre el marcado de los terminales a la hora de realizar el cableado. Asegúrese de que todas las conexiones eléctricas estén apretadas y de que no haya hilos sueltos que queden fuera del bloque de terminales.
  - No coloque nada sobre el producto ni cuelgue nada de ninguna parte de este producto.
- No utilice nunca los cables del terminal para soportar el peso del producto.
  - La clasificación IP mencionada en el marco también se aplica a la parte frontal del producto ensamblado.
  - Si el producto no se enciende después de la instalación:
    - > Asegúrese de que no se ha producido un corte de electricidad.
    - > Compruebe que todas las conexiones son seguras.Si tiene cualquier duda acerca de la instalación y el uso de este producto, consulte a un electricista cualificado.
  - Antes de realizar cualquier trabajo de mantenimiento o ajuste, desconecte el producto de la corriente eléctrica al menos 10 minutos para que se enfríe.
  - La lámpara del espejo puede limpiarse con un paño limpio y seco. No sumergir en agua.

## Datos técnicos...

- Tensión de alimentación: 220-240 V~50 Hz
- La fuente de luz no es reemplazable
- Tipo de bombilla: LED
- Producto de Clase I: debe conectarse a tierra.
- Producto de Clase II: aislamiento doble, no requiere toma a tierra.
- Producto de Clase III: producto diseñado para ser alimentado por una fuente de alimentación SELV (sistema de seguridad de baja tensión e independiente, por sus siglas en inglés).
- Solo para uso en interiores.
- Protegido contra el acceso con un dedo.
  - A prueba de goteo
  - A prueba de lluvia
  - A prueba de salpicaduras
  - A prueba de chorros de agua
- Los productos eléctricos no deben desecharse con la basura doméstica. Por favor recicle cuando existan instalaciones para ello. Consulte a la autoridad o tienda local para recibir asesoramiento sobre el reciclaje.
- Las luminarias no son aptas para cubrir las con material aislante térmico.
- Precaución: Peligro de descarga eléctrica.
- Este producto no es adecuado para su uso con atenuadores de iluminación.
- aaSxx; aa-año; xx-semana del año.
- Estos productos (marcos, bombillas y conector, transformador) se han diseñado para ser montados con otros elementos de la gama de iluminación empotrada.

## Período de garantía y condiciones

En Cooke&Lewis, dedicamos una atención especial a la selección de materiales de alta calidad y usamos técnicas de fabricación que nos permiten crear gamas de productos de diseño exclusivo y duraderos.

Por eso ofrecemos una garantía de 2 años contra defectos de fabricación del producto.

Este producto está cubierto por la garantía de 2 años a partir de la fecha de compra, para un uso doméstico normal, no profesional. La garantía sólo se aplicará previa presentación del recibo o factura de compra.

Conserve su comprobante de compra en un lugar seguro.

La garantía cubre las averías y los fallos del producto a condición de que este se utilice de acuerdo con su uso previsto, y siempre y cuando la instalación y el mantenimiento sean conformes con las buenas prácticas y la información contenida en el manual del usuario.

Este producto debe instalarse de manera que pueda ser posteriormente retirado sin dañarlo.

Esta garantía contractual no cubre defectos ni daños causados por el desgaste natural de las piezas, inclemencias meteorológicas, inundaciones, golpes de calor, congelación, daños causados por la calidad del agua (dureza, agresividad, corrosión, etc.), por la presencia de cuerpos extraños transportados por el agua u otros elementos (arena, virutas, etc.) o por la falta de ventilación de la sala, ni los daños que puedan ser consecuencia de un uso inadecuado, abuso, negligencia, accidente, o mantenimiento defectuoso o no conforme con las buenas prácticas o la información del manual del usuario.

Los siguientes casos también están excluidos de la garantía: consecuencias nocivas provocadas por el uso de accesorios y/o equipos no originales o piezas de recambio impropias, el desmontaje o la modificación del producto.

La garantía se limita a las piezas reconocidas como defectuosas. Bajo ninguna circunstancia se cubrirán los gastos adicionales (viajes, mano de obra) ni los daños directos o resultantes.

# IMPORTANTE - GUARDE ESTA INFORMACIÓN PARA FUTURAS CONSULTAS: LEA ATENAMENTE

PT

## Segurança

- Estas instruções são para sua segurança. Leia-as atentamente antes de instalar e guarde-as para referência futura.
- Todas as instalações têm de ser realizadas por uma pessoa competente, de acordo com os regulamentos locais.
- Verifique a embalagem e certifique-se de que dispõe de todas as peças enumeradas.
- Remova toda a embalagem, invólucros, etc., do produto
- Escolha a localização adequada para o produto.
- Este produto é adequado apenas para uso em interiores e não deve ser utilizado em áreas sob constante presença de humidade.

- ✓ Consulte sempre o diagrama de instalação para saber a orientação do produto.
- ✓ O produto tem de ficar fixo de forma segura à superfície de montagem através de parafusos e buchas de parede (não incluídos) adequados ao material da parede.
- ✓ Tenha cuidado para não perfurar quaisquer tubos ou cabos da rede elétrica sob a superfície durante a preparação dos orifícios para montagem.
- ✓ **IMPORTANTE:** Os pontos de fixação selecionados têm de ter capacidade para suportar o peso total do espelho.
- ✓ **Aviso:** este desenho serve apenas para referência. Consulte um electricista profissional para realizar uma instalação de acordo com as regras nacionais relevantes relativas a cablagem. Se for instalado numa casa de banho, é necessário utilizar um RCD de 30 mA. Este produto é adequado para zonas de perigo na casa de banho, conforme especificado pela seguinte imagem de gota de água
- ✓ O diagrama de cablagem serve apenas para referência. Consulte sempre as marcações do terminal para conhecer a cablagem. Certifique-se de que todas as ligações elétricas estão bem fixas e que não existem fios soltos fora do bloco de terminais.
- ✓ Nunca coloque nem pendure qualquer objeto em qualquer parte deste produto.
- ✓ Nunca utilize os cabos de terminal para suportar o peso do produto.
- ✓ A classificação de IP mencionada na estrutura também se aplica à parte dianteira do produto montado.
- ✓ Quando o produto não se acende após a instalação:
  - > Certifique-se de que não existe qualquer falha elétrica.
  - > Certifique-se de que as ligações estão fixas. Caso tenha dúvidas sobre a instalação/ utilização deste produto, consulte um electricista qualificado
- ✓ Desligue sempre o produto da rede elétrica durante , no mínimo, 10 minutos para permitir que arrefeça antes de qualquer tarefa de manutenção ou ajuste.
- ✓ A iluminação do espelho pode ser limpa com um pano seco limpo. Não mergulhe em água.

#### Dados técnicos...

- ✓ Tensão elétrica: 220-240 V~50 Hz
- ✓ A fonte de luz não pode ser substituída
- ✓ Tipo de lâmpada: LED
- ✓ Produto de classe I, tem de estar ligado à terra.
- ✓ Produto de classe II - Isolamento duplo - Não necessita de ligação à terra.
- ✓ Produto de classe III - Concebido para ser alimentado por uma fonte de alimentação SELV (sistema de extra baixa tensão de segurança ou separada).
- ✓ Apenas para uso em interiores.
- ✓ Protegido contra o acesso com um dedo.
  - À prova de gotas
  - À prova de chuva
  - À prova de salpicos
  - À prova de jatos

- ✓ Os resíduos de produtos elétricos não devem ser eliminados com o lixo doméstico. Recicle nas instalações adequadas, sempre que existentes. Informe-se sobre a reciclagem junto às autoridades ou loja locais.
- ✓ Os candeeiros não são adequados para cobertura com material de isolamento térmico..
- ✓ **Cuidado!** Risco de choque elétrico!
- ✓ Este produto não é adequado para redução da intensidade da luz.
- ✓ yyWxx; yy-ano; xx-semana do ano.
- ✓ Estes produtos (estrutura, lâmpadas e conector, transformador) foram concebidos para serem montados com outros elementos da gama de luz de reentrância.

#### Condições e período da garantia

Na Cooke&Lewis, dedicamos uma atenção especial à seleção de materiais de elevada qualidade e utilizamos técnicas de fabrico que nos permitem criar gamas de produtos exclusivas e duráveis.

Por esse motivo, oferecemos uma garantia de 2 anos contra defeitos de fabrico do produto.

Este produto está sob garantia durante 2 anos a partir da data de compra, em condições de utilização doméstica normal e não profissional.

A garantia apenas pode ser reclamada mediante apresentação de recibo ou fatura de compra.

Guarde a prova de compra num local seguro.

A garantia abrange avarias e falhas do produto sob condições de utilização de acordo com o uso previsto, e sujeito a instalação e manutenção de acordo com as boas práticas e as informações disponibilizadas neste manual do utilizador.

Este produto tem de ser instalado de forma a poder ser removido posteriormente sem risco de ficar danificado.

Esta garantia contratual não abrange defeitos ou danos causados pelo desgaste natural das peças, intempéries, cheias, libertações de calor, congelamento, danos causados pela qualidade da água (dureza, agressividade, corrosão, etc.), pela presença de corpos estranhos transportados pela água ou de outra forma (areia, produtos de enchimento, etc.) ou pela falta de ventilação da divisão, e danos que possam resultar de utilização não destinada ou indevida, negligência, acidentes ou manutenção insuficiente ou que não seja realizada de acordo com as boas práticas ou as informações disponibilizadas neste manual do utilizador.

As seguintes causas de avaria também estão excluídas da garantia: consequências danosas devido à utilização de acessórios e/ ou equipamento de terceiros, bem como peças de substituição inadequadas, desmontagem ou modificações ao produto.

A garantia limita-se às peças identificadas como avariadas. Em nenhuma circunstância abrangerá gastos colaterais (transporte, mão-de-obra) e danos diretos ou consequenciais.

## IMPORTANTE - GUARDE ESTA INFORMAÇÃO PARA REFERÊNCIA FUTURA: LER CUIDADOSAMENTE

TR

#### Güvenlik

- ✓ Bu talimatlar sizin güvenliğinizi içindir. Montajdan önce lütfen bunları bütünüyle okuyun ve ileride başvurmak üzere muhafaza edin.
- ✓ Tüm bağlantı elemanları, yetkili biri tarafından yerel yönetmeliklere uygun olarak monte edilmelidir.
- ✓ Ambalaj içeriğini kontrol edin ve listelenen parçaların hepsinin elinizde bulunduğundan emin olun.
- ✓ Tüm ambalaj, paket vb. nesnelere üründen sökün
- ✓ Ürününüzü yerleştireceğiniz uygun bir yer belirleyin.
- ✓ Bu ürün sadece kapalı alanda kullanıma yöneliktir ve sürekli neme maruz kalan alanlar için uygun değildir.
- ✓ Ürünü konumlandırmak için daima montaj çizimine başvurun.
- ✓ Ürün, duvarın yapısına uygun vidalar ve dübeller (temin edilmez) kullanılarak montaj yüzeyine iyice sabitlenmelidir.
- ✓ Montaj deliklerini hazırlarken yüzeyin altındaki boruları veya şebeke kablolarını delmemeye dikkat edin.
- ✓ **ÖNEMLİ:** Belirlenen sabitleme noktaları, aynanın tüm ağırlığını taşıyacak kapasitede olmalıdır.
- ✓ **Uyarı:** Bu çizim yalnızca kaynak olması amacıyla verilmiştir. Montajı yürürlükteki ulusal kablolama kurallarına göre gerçekleştirmek için profesyonel bir elektrikçiye danışın. Bir banyoya takılacaksa 30 mA'lık bir kaçak akım rölesi kullanılmalıdır. Bu ürün, aşağıdaki su damlası görseliyle belirtilen banyo tehlike alanları için uygundur:
- ✓ Kablo şeması sadece kaynak olması amacıyla verilmiştir. Kablolama için daima terminal işaretine başvurun. Tüm elektrik bağlantılarının sabit olduğundan ve terminal bloğunun dışında gevşek tel bulunmadığından emin olun.
- ✓ Ürünün üzerine asla herhangi bir cisim yerleştirmeyin veya bu ürünün herhangi bir kısmına bir şey asmayın.
- ✓ Terminal kablolarını asla ürünün ağırlığını taşıyacak şekilde kullanmayın.
- ✓ Kaplamada belirtilen IP derecesi, kurulu ürünün ön tarafı için geçerlidir.
- ✓ Montajdan sonra ürün ışık vermiyorsa:
  - > Elektrik arızası bulunmadığından emin olun.

> Tüm bağlantıların emniyetli olduğundan emin olun.  
Bu ürünün montajı/kullanımı hakkında şüpheleriniz varsa yetkili bir elektrikçiye danışın

- Bakım veya ayarlama yapmadan önce ürünü daima prizden çekerek soğuması için en az 10 dakika bekleyin.
- Aynanın ışıklandırması temiz ve kuru bir bezle temizlenebilir. Suya daldırmayın.

### Teknik Veriler...

- Besleme Gerilimi: 220-240 V~50 Hz
- Işık kaynağı değiştirilemez
- Ampul tipi: LED
- Sınıf I ürün, topraklanmalıdır.
- Sınıf II ürün - Çift Kat İzolasyonlu - Topraklama gerekli değildir.
- Sınıf III ürün - bir SELV (Çok Düşük Ayrılmış veya Güvenlik Gerilimi) güç kaynağından beslenecek şekilde tasarlanmıştır.
- Sadece kapalı alanda kullanıma yöneliktir.
- Parmakla erişime karşı korumalı.  
Sızdırmaz  
Yağmur geçirmez  
Sıçramaya karşı korumalı  
Su püskürtmesine karşı korumalı
- Atık elektrikli ürünler, evsel atıkla birlikte imha edilmemelidir. Olanakların mevcut olduğu durumlarda lütfen geri dönüşümden geçirin. Geri dönüşüm tavsiyesi için Yerel Yönetiminize veya yerel mağazaya danışın.
- Armatürler ısı yalıtım malzemesiyle kaplamaya uygun değildir.
- Dikkat! Elektrik çarparabilir!
- Bu ürün karartmaya uygun değildir.
- yyWxx; yy-yılı; yılın xx-haftası.
- Bu ürünler (kaplamalar, ampuller ve konektör, transformatör) gömme ışık ürün yelpazesindeki diğer nesnelere monte edilecek şekilde tasarlanmıştır.

### Garanti Süresi ve Garanti Şartları

Cooke&Lewis'te yüksek kaliteli malzemeleri seçmeye ve şık ve dayanıklı ürünler tasarlamamıza yardımcı olan üretim tekniklerini kullanmaya önem veriyoruz.

Bu nedenle, ürünlerdeki üretim hatalarına karşı 2 yıllık bir garanti veriyoruz.

Bu ürün, normal ve profesyonel olmayan evsel kullanım için satın alım tarihinden itibaren 2 yıl garanti kapsamındadır. Garanti, sadece fiş veya fatura ibraz edildiği takdirde geçerlidir.

Satın alım kanıtınızı güvenli bir yerde muhafaza edin.

Garanti, ürünün kullanım amacına göre kullanılması ve kullanım kılavuzundaki iyi uygulama ve bilgilere uygun olarak montaj ve bakım işlemine tabi tutulması şartıyla, ürün arızalarını ve arızalı çalışmaları kapsamaktadır.

Bu ürün, ileri bir tarihte zarar görmeden sökülecek şekilde monte edilmelidir.

İşbu akdi garanti, parçaların doğal yıpranmasından, kötü hava şartlarından, su baskınlarından, ısı salınımlarından ve donmadan kaynaklı arızaları ve hasarı, su kalitesinden (sertlik, zararlılık, korozyon vb.), suyla veya başka yollarla taşınan yabancı cisimlerin (kum, dolgular vb.) bulunmasından veya odanın

yeterince havalandırılmamasından kaynaklı hasarları ve kötü kullanım, yanlış kullanım, ihmâl, kaza veya kusurlu olan ya da kullanım kılavuzundaki iyi uygulama veya bilgilere uygun olarak yapılmayan bakım işleminden kaynaklı hasarları kapsamamaktadır.

Ayrıca şu hususlar da garanti kapsamında değildir: Aksesuarların ve/veya orijinal olmayan ekipman üreticisinin ürünlerinin kullanılması ya da yanlış yedek parçaların kullanılması, sökme veya ürün modifikasyonu sonucunda oluşan zararlı sonuçlar.

Garanti, sadece kusurlu olduğu kabul edilen parçalarla sınırlıdır. Garanti, hiçbir suretle ek masrafları (seyahat, işçilik) ve doğrudan ve dolaylı zararı kapsamaz.

#### İthalatçı Firma:

KOÇTAŞ YAPI MARKETLERİ TİC. A.Ş.  
Taşdelen Mah. Sırrı Çelik Bulvarı No:5  
34788 Taşdelen/Çekmeköy/İSTANBUL  
Tel: +90 216 4300300  
Faks: +90 216 4844313  
www.koctas.com.tr

Yetkili servis istasyonları ve yedek parça temini için aşağıda yer alan Koçtaş Müşteri Hattı ve Koçtaş Genel Müdürlük irtibat bilgilerinden faydalanınız.

6502 sayılı Kanununun 66. ve devamı maddeleri uyarınca Tüketiciler şikayet ve itirazları konusundaki başvurularını Tüketici Mahkemelerine ve Tüketici Hakem Heyetlerine  
KOÇTAŞ MÜŞTERİ

**ÖNEMLİ – BU  
BİLGİLERİ  
DAHA SONRA  
KULLANMAK  
ÜZERE  
SAKLAYIN:  
DİKKATLE  
OKUYUN**

**Manufacturer • Fabricant • Producent  
Producător • Fabricante:**

**UK Manufacturer:**

Kingfisher International Products Limited,  
3 Sheldon Square, London, W2 6PX,  
United Kingdom

**EU Manufacturer:**

Kingfisher International Products B.V.  
Rapenburgerstraat 175E  
1011 VM Amsterdam  
The Netherlands  
[www.kingfisher.com/products](http://www.kingfisher.com/products)

**EN**

[www.diy.com](http://www.diy.com)  
[www.screwfix.com](http://www.screwfix.com)  
[www.screwfix.ie](http://www.screwfix.ie)

**To view instruction manuals online,  
visit [www.kingfisher.com/products](http://www.kingfisher.com/products)**

**FR**

[www.castorama.fr](http://www.castorama.fr)  
[www.bricodepot.fr](http://www.bricodepot.fr)

**Pour consulter les manuels d'instructions  
en ligne, rendez-vous sur le site  
[www.kingfisher.com/products](http://www.kingfisher.com/products)**

**PL**

[www.castorama.pl](http://www.castorama.pl)

**Aby zapoznać się z instrukcją obsługi online,  
odwiedź stronę [www.kingfisher.com/products](http://www.kingfisher.com/products)**

**RO**

[www.bricodepot.ro](http://www.bricodepot.ro)

**Pentru a consulta manualele de instrucțiuni  
online, vizitați [www.kingfisher.com/products](http://www.kingfisher.com/products)**

**ES**

[www.bricodepot.es](http://www.bricodepot.es)

**Para consultar los manuales de instrucciones  
en línea, visite [www.kingfisher.com/products](http://www.kingfisher.com/products)**

**PT**

[www.bricodepot.pt](http://www.bricodepot.pt)

**Para consultar manuais de instruções online,  
visite [www.kingfisher.com/products](http://www.kingfisher.com/products)**

**TR**

**İthalatçı Firma:**

KOÇTAŞ YAPI MARKETLERİ TİC. A.Ş.  
Taşdelen Mah. Sırrı Çelik Bulvarı No:5  
34788 Taşdelen/Çekmeköy/İSTANBUL  
Tel: +90 216 4300300  
Faks: +90 216 4844313  
[www.koctas.com.tr](http://www.koctas.com.tr)

**Kullanım kılavuzuna internet üzerinden ulaşmak  
için [www.kingfisher.com/products](http://www.kingfisher.com/products) adresini  
ziyaret edin**

Yetkili servis istasyonları ve yedek parça temini için  
aşağıda yer alan Koçtaş Müşteri Hattı ve Koçtaş  
Genel Müdürlük irtibat bilgilerinden faydalanınız.

KOÇTAŞ MÜŞTERİ HİZMETLERİ  
0850 209 50 50







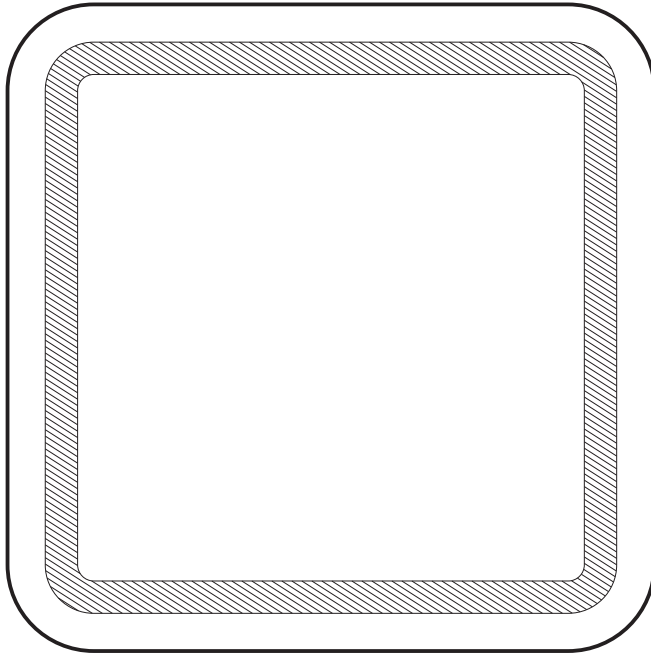
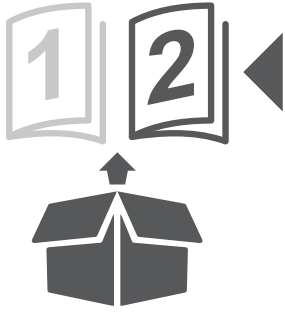

3663602941811

3663602941828

# Charlestown



**EN** IMPORTANT - Please read carefully the separate safety guide before use.

**FR** IMPORTANT - Lire attentivement le guide de sécurité séparé avant utilisation.

**PL** WAŻNE - Przed montażem proszę dokładnie zapoznać się z instrukcją bezpieczeństwa.

**DE** WICHTIG - Bitte lesen sie die separaten sicherheitsanweisungen vor gebrauch.

**RUS** ВАЖНО - Пожалуйста, внимательно прочитайте отдельное руководство по технике безопасности перед использованием.

**RO** IMPORTANT - Vă rugăm să citiți cu atenție ghidul de siguranță separat înainte de utilizare.

**ES** IMPORTANTE - Lea atentamente la guía de seguridad separado antes de utilizar.

**PT** IMPORTANTE - Leia atentamente o guia de segurança separado antes de usar.

**TR** ÖNEMLI - Kullanmadan önce emniyet kurallarını lütfen dikkatle okuyun.

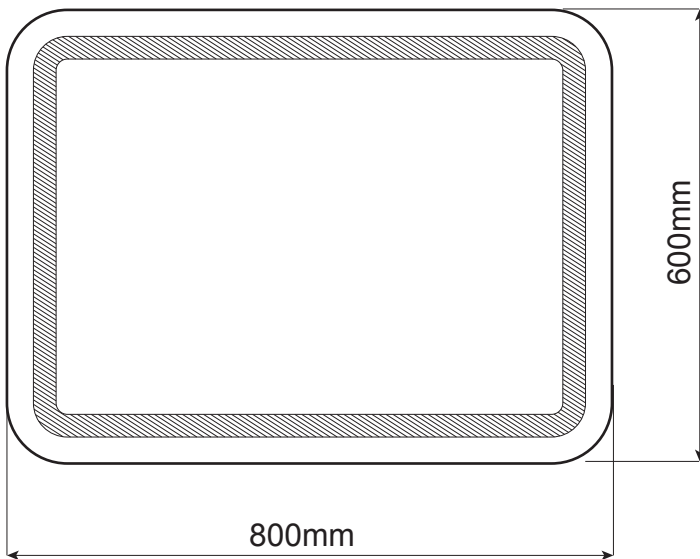
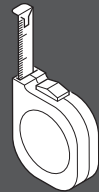
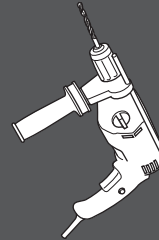
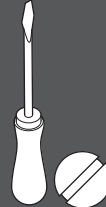
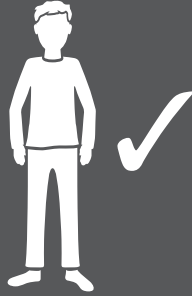

800mm

600mm

[1] x1

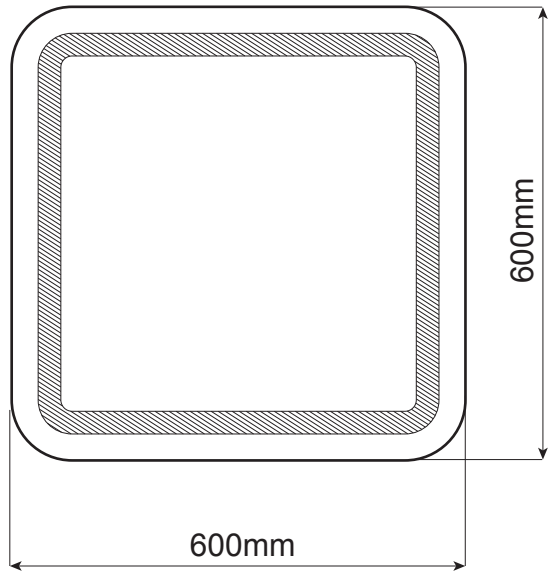

600mm

600mm

[1] x1



EN Product description

DE Produktbeschreibung

ES Descripción del producto

FR Description du produit

RUS Описание продукта

PT Descrição do Produto

PL Opis produktu

RO Descrierea produsului

TR Ürün Açıklaması

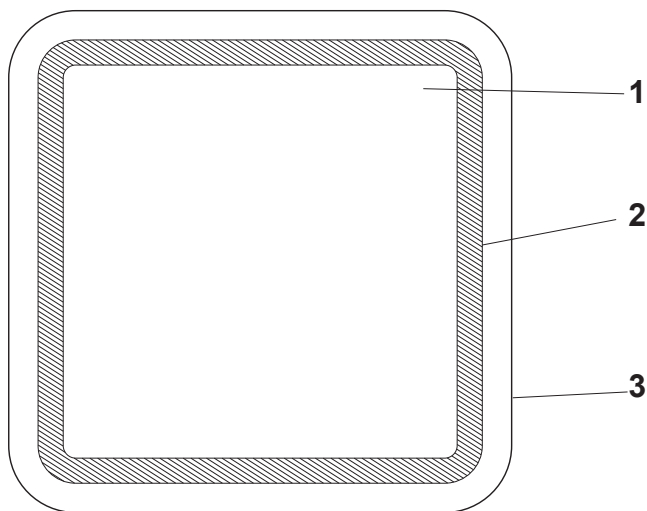

EN 1. Heated mirror panel to avoid fogging. 2. LED lighting. 3. Switch.

FR 1. Panneau miroir chauffant permettant d'éviter l'embuage. 2. Éclairage à LED. 3 Interrupteur /interrupteur tactile.

PL 1. Podgrzewany panel lustra chroniący przed parowaniem 2. Oświetlenie LED 3 Przełącznik / Przełącznik dotykowy

DE 1. Beheizter Spiegel zur Vermeidung von Beschlag. 2. LED-Beleuchtung. 3. Schalter / berührungsempfindliche Schalter.

RO 1. Panou cu oglindă, cu încălzire pentru a evita aburirea. 2. Iluminare LED. 3. Comutator. / Comutator tactil.

ES 1. Panel de espejo térmico para evitar el empañamiento. 2. Iluminación LED. 3. Interruptor / Interruptor táctil.

PT 1. Painel de espelho com aquecimento para evitar embaciamento. 2. Iluminação LED. 3. Interruptor. /Interruptor de toque.

TR 1. Buğulanma önleyici ısıtılmalı ayna panel. 2. LED ışık. 3. Açma/kapama düğmesi. / Dokunmatik açma/kapama düğmesi.



EN Installation  
 DE Installation  
 ES Instalación

FR Installation  
 RUS Установка  
 PT Instalação

PL Instalacja  
 RO Instalare  
 TR Montaj

01

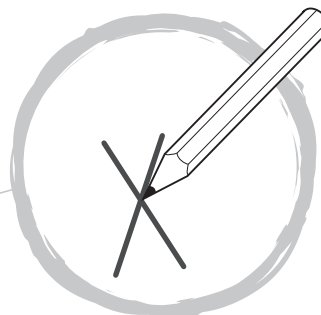
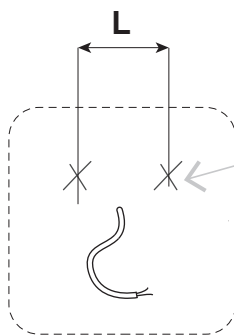

CHARLESTON 60x60 - L = 240 mm 

CHARLESTON 80x60 - L = 440 mm 

CHARLESTON 80x60 - L = 240 mm 

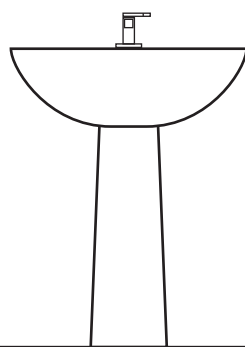

02

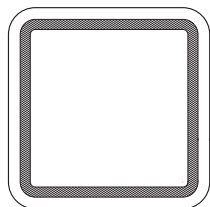

[1] x1

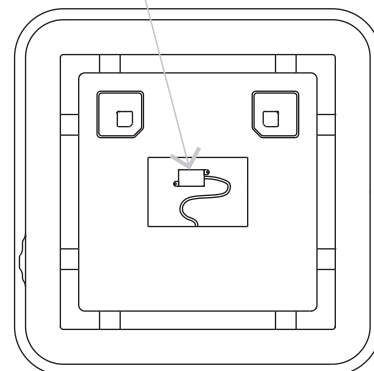
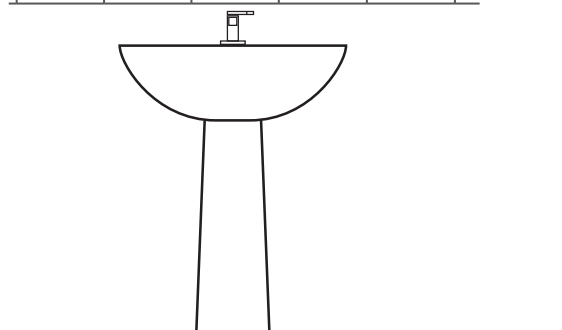
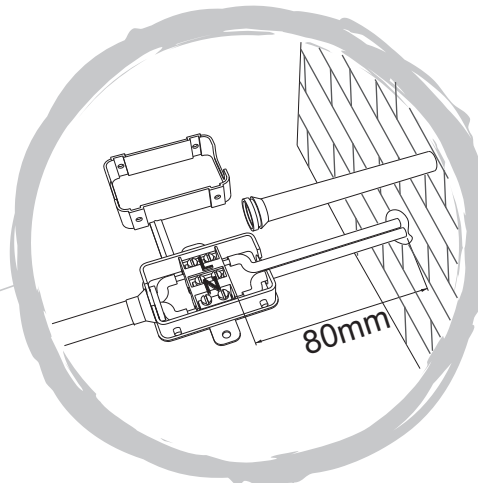
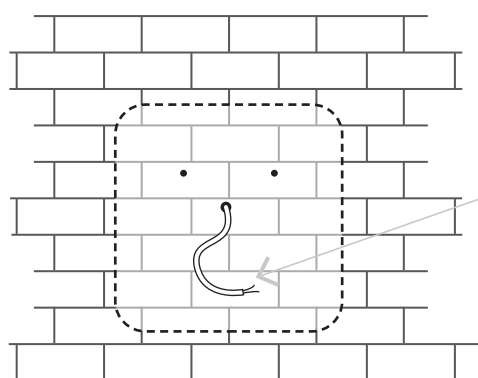

03

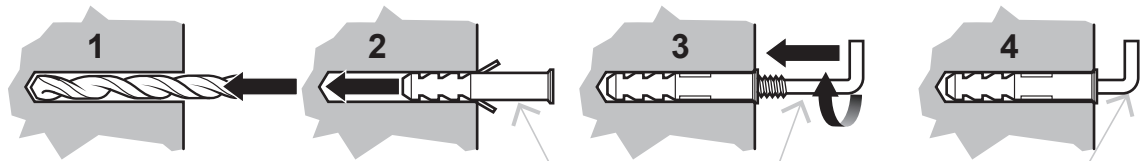

- EN Not included
- FR Non inclus
- PL Nie zawarto w zestawie
- DE Nicht inbegriffen
- RUS Не входит в комплект
- RO Neinclus
- ES No incluido
- PT Não incluido
- TR Dahil değildir

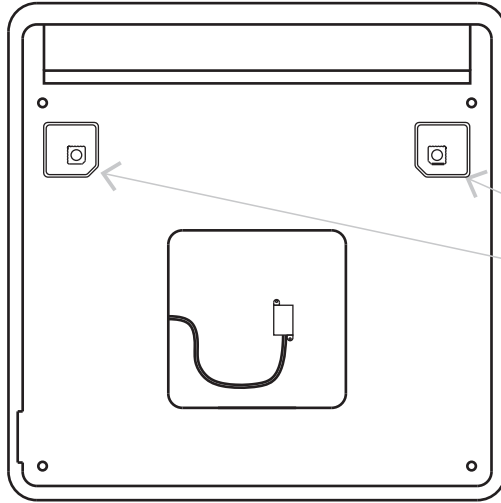

04

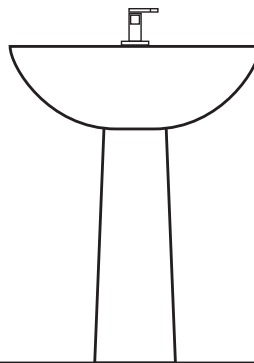
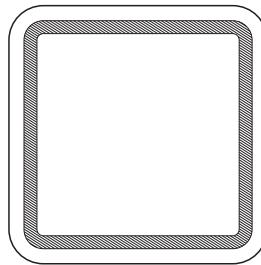

- EN To avoid damage of the edges and the surface of the mirror, the mirror should be unpacked on a carpeted floor. Never put the mirror on it's corner!
- FR Afin d'éviter d'endommager les bords et la surface du miroir, celui-ci doit être déballé sur un sol en moquette. Ne placez jamais le miroir sur son côté !
- PL Aby uniknąć uszkodzenia krawędzi i powierzchni lustra, należy je wyjąć z opakowania na podłodze pokrytej wykładziną. Nie wolno stawiać lustra na którymkolwiek z jego rogów!

- DE** Um Schäden an den Kanten und der Oberfläche des Spiegels zu vermeiden sollte dieser nur auf Teppichboden ausgepackt werden. Stellen Sie den Spiegel niemals auf einer Ecke ab!
- RO** Pentru a evita deteriorarea marginilor și a suprafeței oglinzii, aceasta trebuie dezambalată pe o podea cu covor. Nu sprijiniți niciodată oglinda pe colț!
- ES** Para evitar daños de los bordes y la superficie del espejo, este debe desembalarse sobre una superficie blanda, como una alfombra. ¡Nunca coloque el espejo sobre una de sus esquinas!
- PT** Para evitar danos nas extremidades e na superfície do espelho, este deve ser desembalado sobre um piso com carpete. Nunca apoie o espelho sobre o respetivo canto!
- TR** Ayna kenarlarının ve yüzeyinin zarar görmesini engellemek için aynanın paketi, halı kaplı bir yüzeyde açılmalıdır. Aynayı köşesi üzerinde duracak şekilde koymayın!

**Manufacturer • Fabricant • Producent  
Producător • Fabricante:**

**UK Manufacturer:**

Kingfisher International Products Limited,  
3 Sheldon Square, London, W2 6PX,  
United Kingdom

**EU Manufacturer:**

Kingfisher International Products B.V.  
Rapenburgerstraat 175E  
1011 VM Amsterdam  
The Netherlands  
[www.kingfisher.com/products](http://www.kingfisher.com/products)

**EN**

[www.diy.com](http://www.diy.com)  
[www.screwfix.com](http://www.screwfix.com)  
[www.screwfix.ie](http://www.screwfix.ie)

**To view instruction manuals online,  
visit [www.kingfisher.com/products](http://www.kingfisher.com/products)**

**FR**

[www.castorama.fr](http://www.castorama.fr)  
[www.bricodepot.fr](http://www.bricodepot.fr)

**Pour consulter les manuels d'instructions  
en ligne, rendez-vous sur le site  
[www.kingfisher.com/products](http://www.kingfisher.com/products)**

**PL**

[www.castorama.pl](http://www.castorama.pl)

**Aby zapoznać się z instrukcją obsługi online,  
odwiedź stronę [www.kingfisher.com/products](http://www.kingfisher.com/products)**

**RO**

[www.bricodepot.ro](http://www.bricodepot.ro)

**Pentru a consulta manualele de instrucțiuni  
online, vizitați [www.kingfisher.com/products](http://www.kingfisher.com/products)**

**ES**

[www.bricodepot.es](http://www.bricodepot.es)

**Para consultar los manuales de instrucciones  
en línea, visite [www.kingfisher.com/products](http://www.kingfisher.com/products)**

**PT**

[www.bricodepot.pt](http://www.bricodepot.pt)

**Para consultar manuais de instruções online,  
visite [www.kingfisher.com/products](http://www.kingfisher.com/products)**

**TR**

**İthalatçı Firma:**

KOÇTAŞ YAPI MARKETLERİ TİC. A.Ş.  
Taşdelen Mah. Sırrı Çelik Bulvarı No:5  
34788 Taşdelen/Çekmeköy/İSTANBUL  
Tel: +90 216 4300300  
Faks: +90 216 4844313  
[www.koctas.com.tr](http://www.koctas.com.tr)

**Kullanım kılavuzuna internet üzerinden ulaşmak  
için [www.kingfisher.com/products](http://www.kingfisher.com/products) adresini  
ziyaret edin**

Yetkili servis istasyonları ve yedek parça temini için  
aşağıda yer alan Koçtaş Müşteri Hattı ve Koçtaş  
Genel Müdürlük irtibat bilgilerinden faydalanınız.

KOÇTAŞ MÜŞTERİ HİZMETLERİ  
0850 209 50 50



