

Livret de montage

Clôtures et Barreaudage

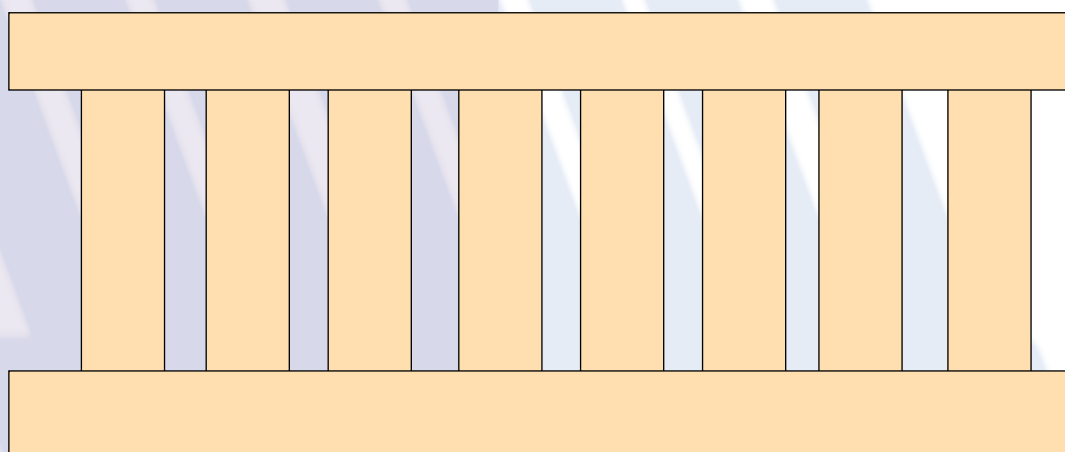

Version 14

Août 2013

Avant installation

ATTENTION : Il est fortement conseillé de réaliser auprès de votre mairie une déclaration de travaux, avant d'entreprendre la pose de votre clôture.

Vérifier avant la pose la solidité de votre muret et piliers et les consolidés si nécessaire. Contrôler également la planéité de votre mur, afin de déterminer la hauteur des cales à employer.

Pour la pose sur le sol, la longueur des poteaux à très peu d'importance, il est conseillé de prévoir les scellements d'une profondeur suffisante pour être hors gel .

Suivant la nature du sol réalisé au minimum un perçage de 300 x 300 x 300

Dès la réception et avant son installation, nous vous conseillons de stocker les éléments qui compose la clôtures en dehors de son emballage et à l'abri des intempéries.

Vérifier l'ensemble des accessoires livrés et qui vous seront utiles pour la pose des éléments, ainsi que le nombres d'éléments qui composent la totalité de votre clôture.

Prévoyez l'emploi éventuel de ciment ordinaire et de sable pour le scellement des poteaux. Nous déconseillons fortement l'usage de ciment dit « à prise rapide », celui-ci risque d'altérer les éléments.

Outillage nécessaire

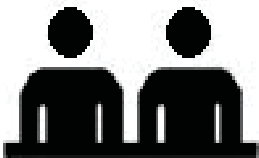

2 personnes
pour le montage



Clef plate ou à pipe de 13 et 17

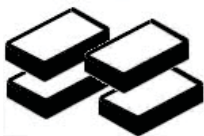
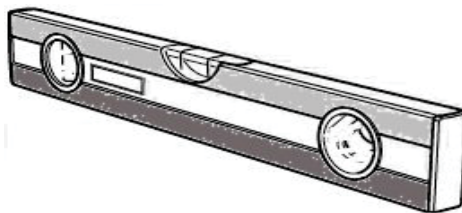

Cales

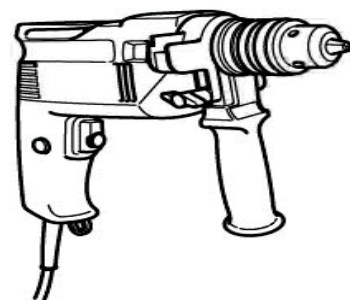
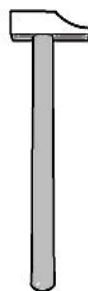
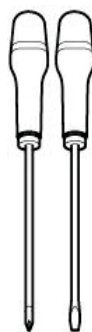

Forêts béton

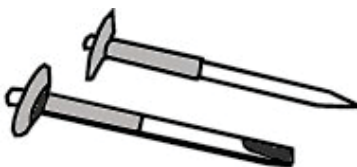
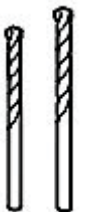

Règle



Vérification des dimensions

Les différents type de barreaudage

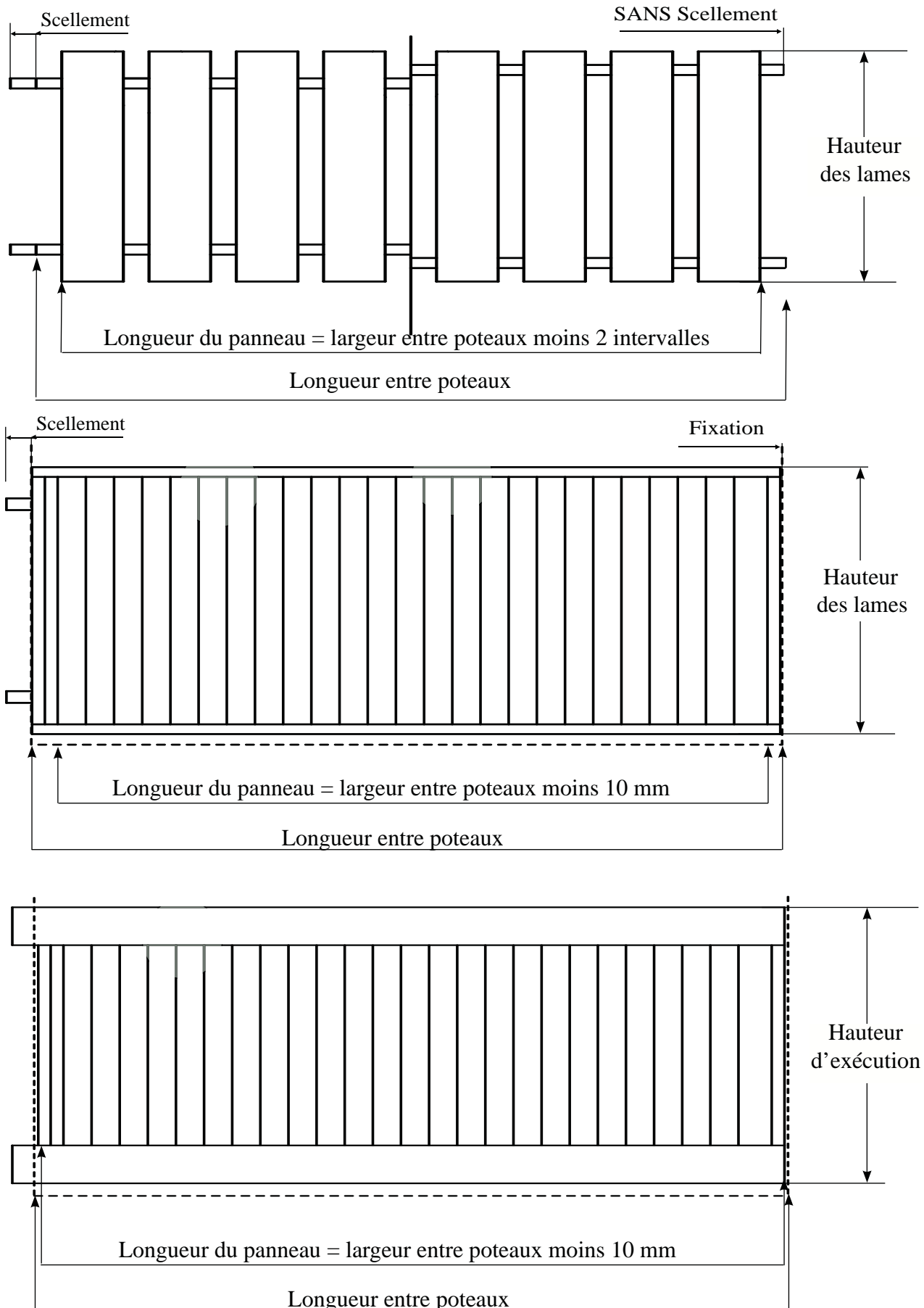

Présentation du 1^{er} élément

Barreaudage vertical

Si votre clôture est composée de plusieurs sections, celles-ci sont repérables par la gommette de couleur installée sur chacun des éléments. Chaque partie aura une gommette de couleur bien distinctes en fonction du croquis transmis lors de la commande.

Si vous n'avez qu'une seule partie tous les éléments ne sont pas forcément identiques, vous pouvez avoir :

- 1 - Les éléments de départ plus court, ceci sont coupés en longueur pour être maintenus par une pièce de fixation où un étrier.
- 2 - Les éléments sont identiques si vous avez un scellement des barres horizontales dans le pilier ou si vous avez un poteau de départ.

Le 1^{er} élément avec scellement ou pièces de fixations

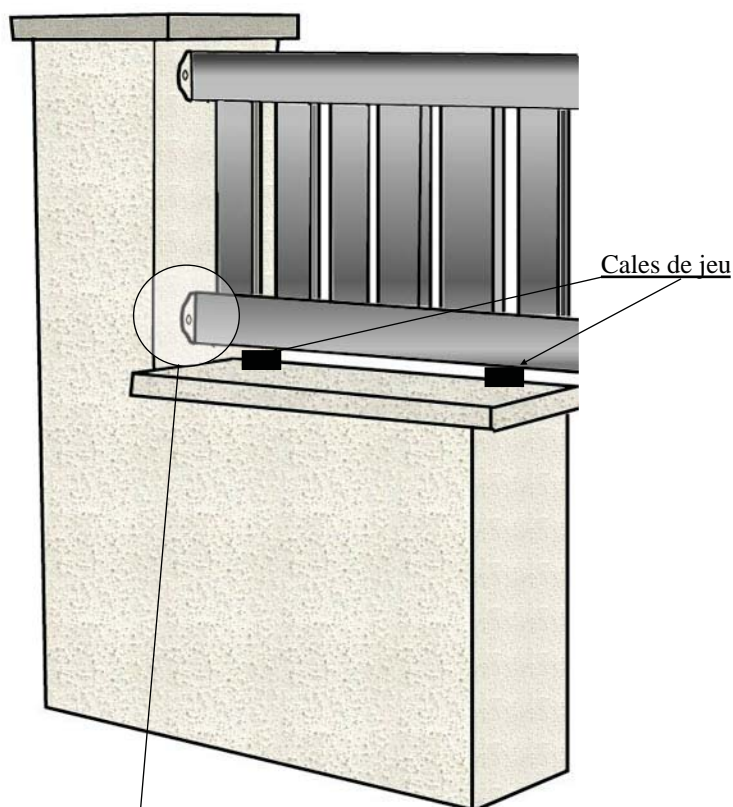

Installez sur le mur des cales de 30 mm.

Posez le 1^{er} élément sur ces cales.

Présentez l'élément en contact contre le pilier et tracer l'emplacement des traverses horizontales afin de déterminer la position des fixations .

Si les fixations sont installées sur les traverses, repérer les trous de perçage.

Fixation Alu 6

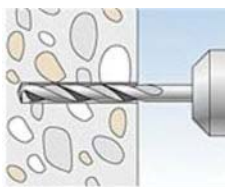
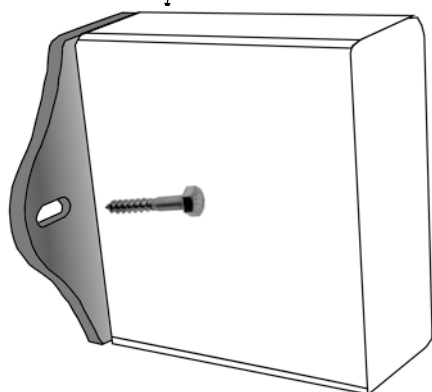

Percez le pilier avec un foret béton correspondant au diamètre de la cheville.

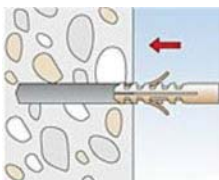

Incorporez la cheville dans le trou et présentez le barreaudage, visser l'élément contre le pilier pour le maintenir sans trop serrer. Le serrage définitif se fera en fin de chantier, après vérification de l'aplomb.

En standard nous réalisons les barreaudages pour avoir 30 mm entre le muret et le bas de la traverse.

Présentation du 1^{er} élément

Barreaudage vertical

Chaque longueur de barreaudage est composée de plusieurs sections, sur chacune des sections où éléments une gommette de couleur bien distinctes est apposées en repérage et cela suivant le croquis transmis lors de la commande.

Si vous n'avez qu'une seule partie tous les sections où éléments ne sont pas forcément identique, vous pouvez avoir :

1 - Les éléments de départ plus court, ceci sont coupés en longueur pour être maintenus par une pièce de fixation où un étrier.

2 - Les éléments sont identiques si vous avez un scellement des barres horizontales dans le pilier ou si vous avez un poteau de départ.

Le 1^{er} élément avec scellement ou pièces de fixation

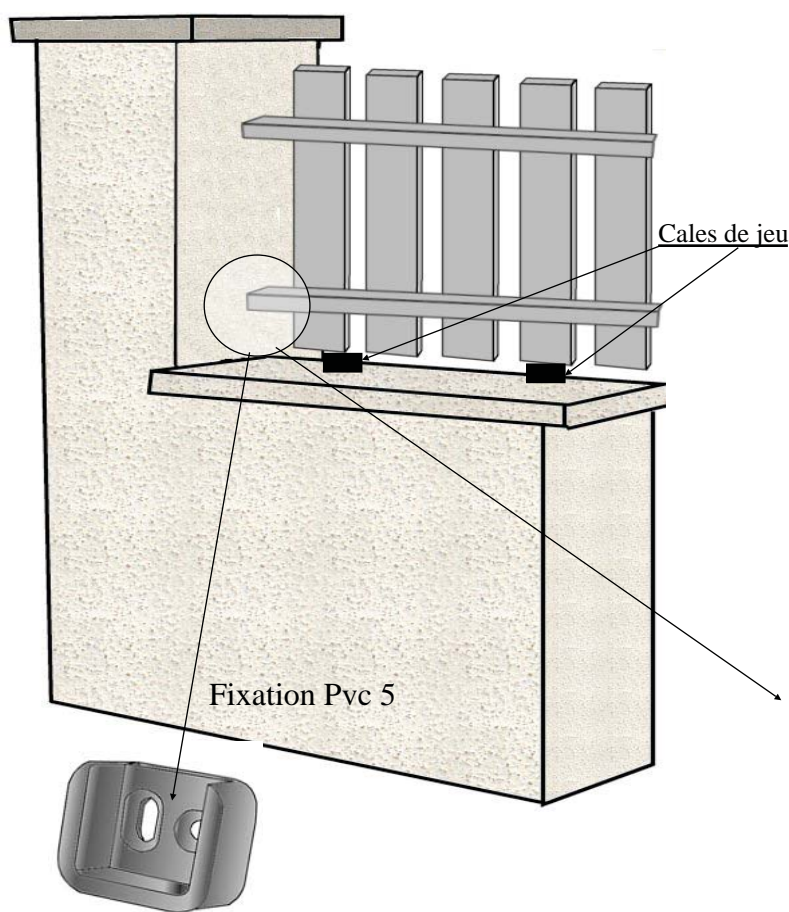

Installez sur le mur des cales de 30 mm.

Posez le 1^{er} élément sur ces cales.

Présentez l'élément en contact contre le pilier et tracer l'emplacement des traverses horizontales afin de déterminer la position des fixations.

Fixation Pvc 4



La fixation inox pénètre dans la traverse horizontale et est fixé au pilier par une vis, seule la platine est visible à l'extérieure

Fixation Pvc 5



La fixation en aluminium est de la couleur du barreaudage.

Elle s'installe sur le pilier avec l'ouverture vers le haut où le bas, elle reçoit les traverses du barreaudage.

Pour un barreaudage plein l'étrier sera positionné à l'horizontale, l'ouverture étant tourné vers l'extérieure.

L'installation d'une vis permet de maintenir les traverses solidaires aux étriers.

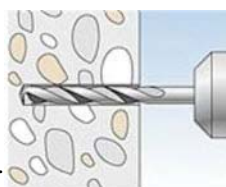

Percez le pilier avec un foret béton correspondant au diamètre de la cheville.

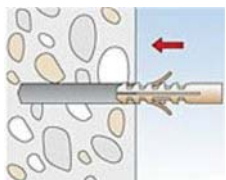

Incorporez la cheville PVC dans le trou et présentez l'étrier. Vissez le contre le pilier pour le maintenir.

Attention les fixations Pvc 4 doivent être mise dans les traverses avant l' installation si votre barreaudage est à poser entre deux murs.

En standard nous réalisons les barreaudages pour avoir 30 mm entre le muret et le bas de s barreaux

Présentation du 1^{er} élément

Clôture horizontale

Si votre clôture est composée de plusieurs sections, vérifiez l'ensemble des longueurs avant de commencer l'installation et les disposer près du muret où ils doivent être installés.

Présentez les lisses dans un poteau afin de déterminer la hauteur d'installation. Attention à la pénétration du poteau dans le muret si celui-ci est prévu par scellement.

Pour des clôtures à 2 lisses l'espace entre le dessous de la lisse basse et le dessus du muret est généralement le même qu'entre les 2 lisses.

Le 1^{er} élément avec scellement ou étriers de fixation

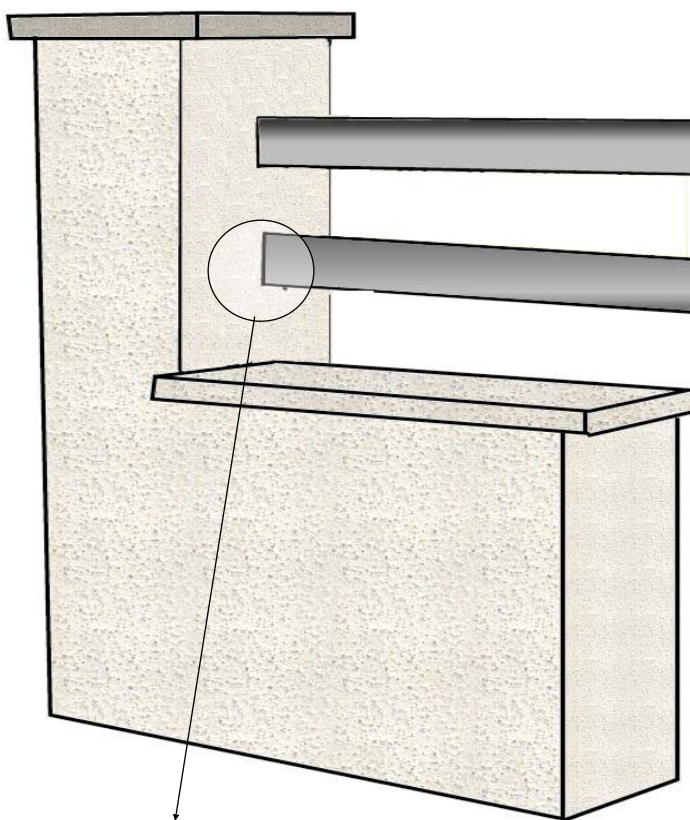

Pour les fixations, présentez l'élément en contact contre le pilier et tracez l'emplacement des lisses horizontales afin de déterminer la position des fixations ou des scellements.

Pour le scellement, réalisez les ouvertures dans le pilier légèrement plus grand que la lisse à sceller. Attendez la fin de la pose pour réaliser le scellement des lisses.

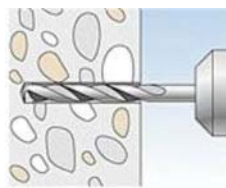

Percez le pilier avec un forêt béton correspondant au diamètre de la cheville.

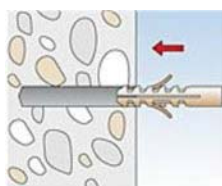

Incorporez la cheville PVC dans le trou et présentez le barreaudage.

Vissez l'élément contre le pilier pour le maintenir vérifiez l'aplomb et l'alignement avec les autres fixations avant de serrer définitivement.



Fixation Alu 4

Fixation PVC 1 Fixation PVC 2



Fixation externe de la lisse.



Fixation interne de la lisse.

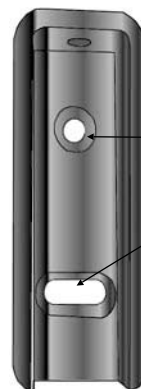

Trous de fixation

Pour faciliter la fixation de la lisse les fixations peuvent être installées avec la vis sur le haut.

Installation des éléments

Après avoir installé les pièces de fixation présentez l'élément et installer le poteau dans ce premier élément. Tracez les contours du poteau sur le muret.

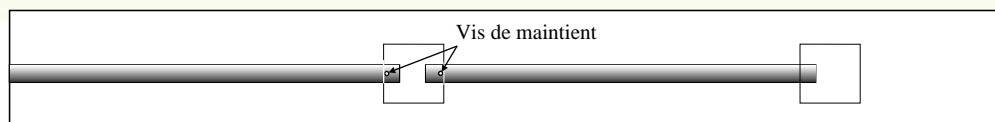
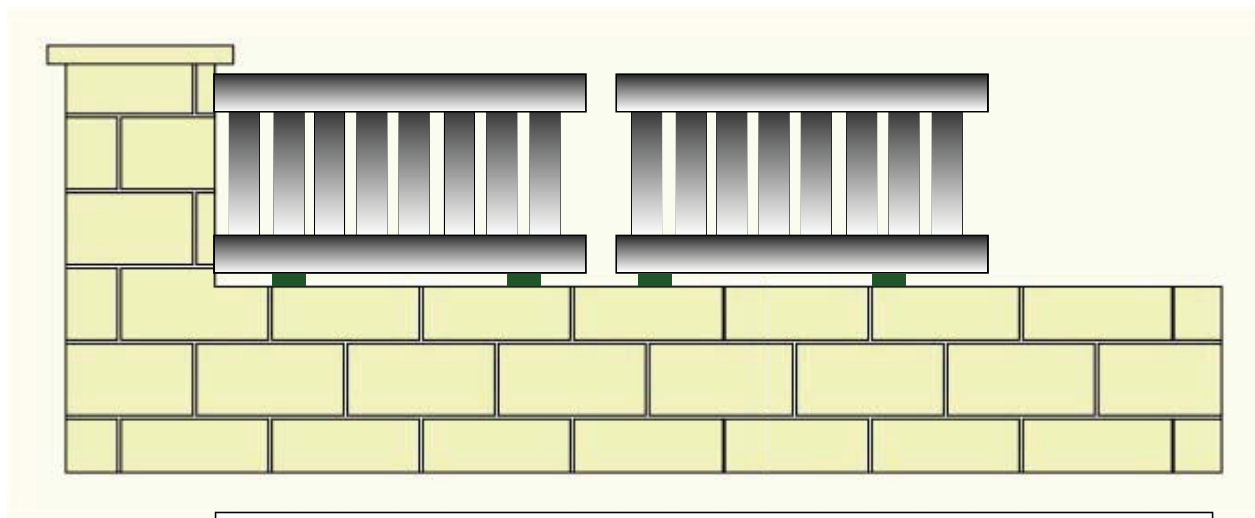

Si le poteau est fixé :

Par scellement : percez le dessus du muret, d'une section supérieure de 10 mm sur le pourtour du poteau et d'une profondeur suffisante pour le scellement, soit au minimum 100 mm. Vérifiez l'aplomb et après avoir réalisé le réglage couler du ciment liquide autour du poteau à l'extérieur (voir ci-dessous). Une vis de maintien peut être conseillé dans la traverse haute afin de maintenir l'écartement entre poteaux.

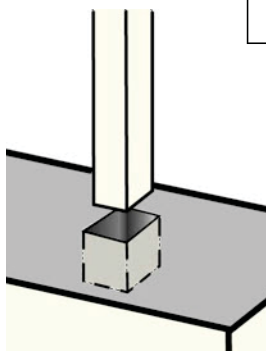

Avec fers à béton : Percez le muret au minimum par deux trous dans les angles afin de retenir le poteau, le diamètre des perçages peut être supérieur ou égale au diamètre des fers à béton. Les fers peuvent être installés en force ou fixés avec le scellement du poteau. Une fois le poteau installé sur les fers, vérifier l'aplomb tout en coulant du ciment à l'intérieur (voir ci-dessous).

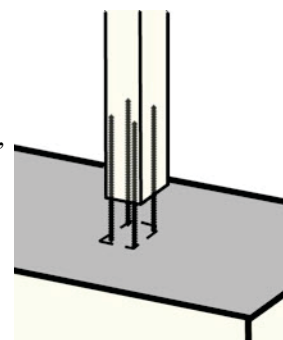

Avec crapaudine : Elle n'est prévue qu'avec les poteaux Pvc. Présentez la crapaudine sur le tracé réalisé en conservant les remontées cotés rue/propriété, puis tracez l'emplacement du trou de fixation.

Une fois vissé sur le muret, écartez les remontées vers l'extérieur, puis pincer la crapaudine en glissant le poteau, cela permet de maintenir le poteau légèrement bloqué. Une vis de maintien auto-foreuse peut être nécessaire pour maintenir l'ensemble après avoir réalisé le réglage d'aplomb. Le poteau doit impérativement être rempli de ciment pour son maintien (voir ci-dessous).

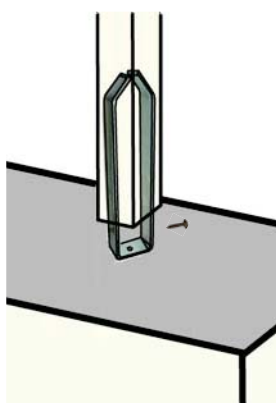

Avec platine : Installez la platine sur le tracé réalisé puis tracez l'emplacement des trous de fixation.

Une fois le poteau installé sur la platine, prévoir une vis de maintien du poteau avec la platine.

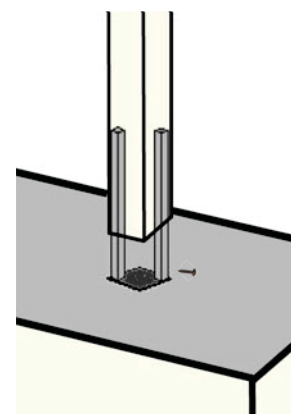

Avec embase : Suivre les instructions à la page suivante.

Attention si vous installez les poteaux avec du ciment à l'intérieur veuillez réaliser une ouverture avec un forêt à la hauteur du remplissage pour évacuer les eaux d'infiltration ou de condensation, les ouvertures servant d'évacuation et ainsi à éviter les détériorations dues au gel.

Nous déconseillons également le ciment dit à « prise rapide » pour le scellement des poteaux aluminium.

Installation des éléments

Clôture PLEINE

Lors de la livraison de votre clôture il vous est livré une fiche d'aide à la pose, sur cette fiche il est précisé l'écart que vous devez mettre entre les poteaux le non respect de cet écart peut engendrer une clôture trop courte.

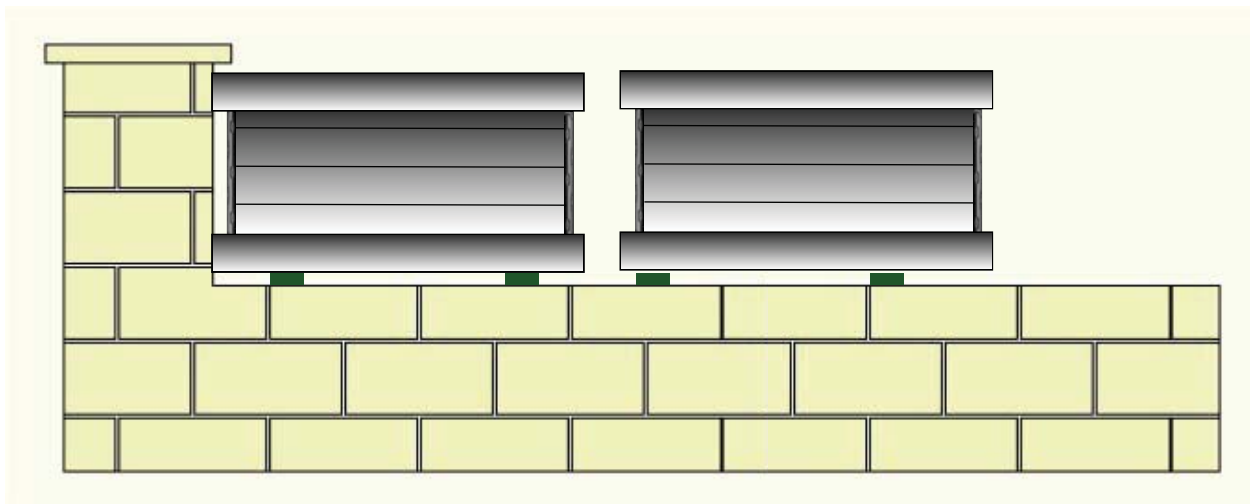

ATTENTION : les panneaux qui composent votre clôture sont inférieurs à la dimension à laisser entre les poteaux de 20 mm environs.

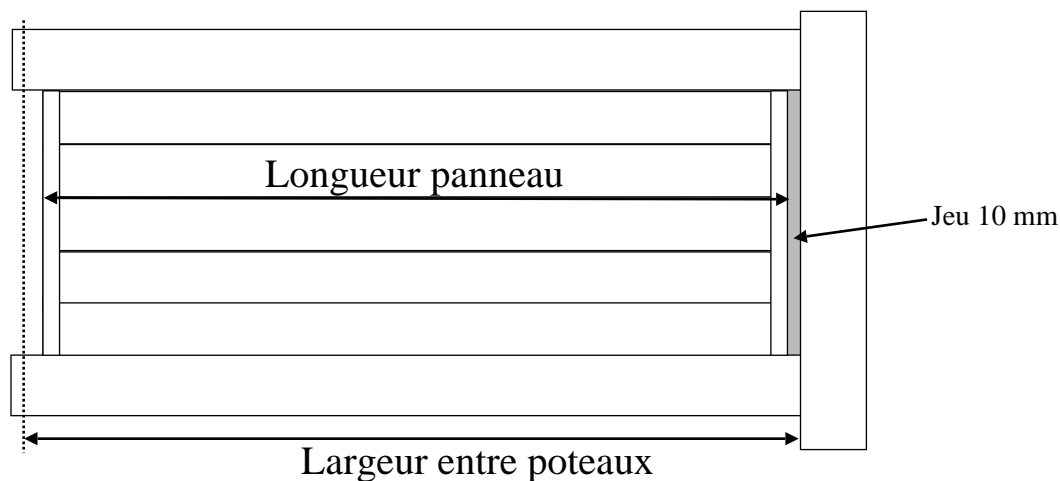

Équilibrer le jeu restant entre les poteaux et le panneau avant d'installer la vis de maintien des traverses dans les poteaux.

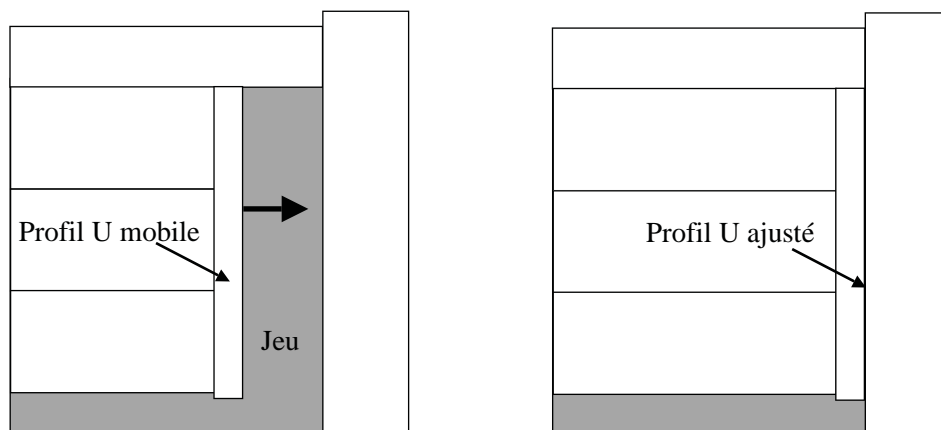

Réajuster le profil U qui se trouve à l'extrémité de chaque panneaux, pour cela servez vous d'une cale et d'un marteau pour rapprocher et mettre en contact ce U contre le poteau afin de cacher le jour, vous pouvez également le coller contre le poteau avec un mastic incolore.



Le non respect de l'intervalle entre poteaux aurait pour conséquence d'engendrer un problème de longueur, soit sur une longueur de 10 mètres environ 10 cm trop court.

Pose d'une embase

1 - Si vous devez couper les poteaux utiliser une scie à métaux après avoir réalisé un tracé sur les 4 faces.

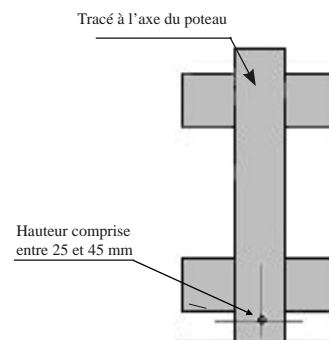
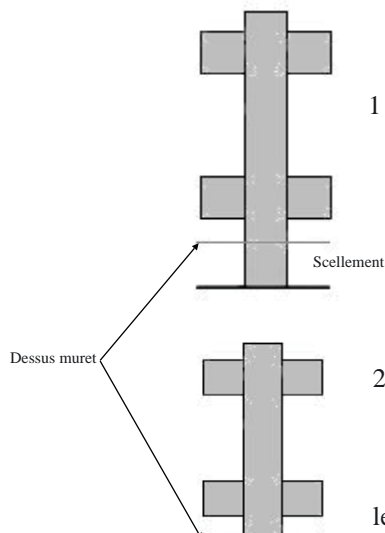

2 - Les poteaux doivent être coupés en hauteur suivant la hauteur hors sol désiré. Prévoir entre le dessus du mur et le dessous de la lisse environ 30 mm pour les barreaudages ou plus pour les lisses horizontales.

Si les embases sont commandées avec la clôture les poteaux sont déjà coupés à la bonne hauteur.

3 - Tracez à partir du bas du poteau un trait horizontal entre 25 et 45 mm et un autre vertical au centre du poteau. Percez un trou d'un diamètre de 7 mm à l'intersection des 2 traits et cela sur les 2 faces opposées du poteau.

Entaille sur la façade

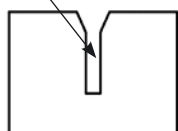

4 - Tracez sur le muret l'emplacement des poteaux de votre clôture et présentez l'embase à l'intérieur du tracé. Les entailles sont situées vers l'intérieur et l'extérieur de la propriété, elles peuvent être installées indifféremment s'il s'agit d'une clôture horizontale.

Tracez le contour des ouvertures sur le muret, retirez l'embase et percez suivant le diamètre des chevilles. Une fois les perçages réalisés installer l'embase définitivement en place.

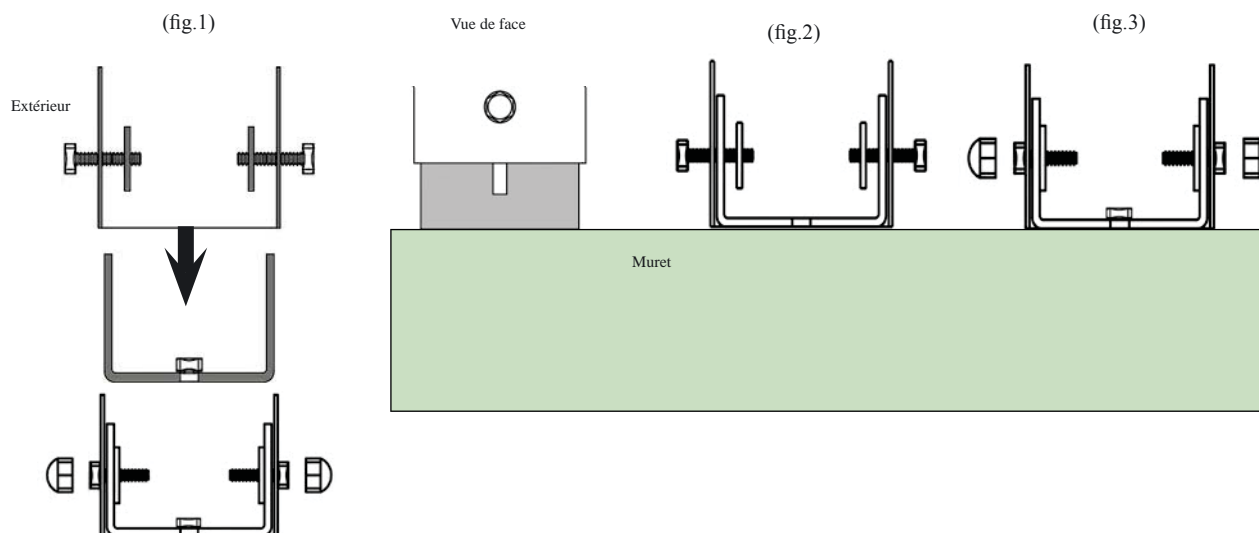

5 - Installez les vis au travers des ouvertures réalisées dans le poteau et visser à l'intérieur les platines (fig.1). Présentez le poteau au Dessus de l'embase, les vis se trouvant situées au dessus des entailles (vue de face).

6 - Mettre le poteau bien en contact avec le muret, vérifier l'alignement de l'ensemble des poteaux avant de serrer au maximum les vis avec une clef à pipe (fig.2).

7 - Une fois l'installation terminée installer les cache vis (fig.3).



La hauteur maximum de la clôture ne doit pas dépasser 800 mm

Mentions légales

Les garanties commerciales n'affectent pas les droits du consommateur en vertu du régime des vices cachés ou de l'obligation de délivrance d'un bien conforme tels que prévus par l'ordonnance N° 2005-136 du 17 février 2005.

Les dispositions législatives qui suivent sont reproduites conformément à l'article L. 211-15 du Code de la consommation

Article L 211-4 du Code de la consommation

Le vendeur est tenu de livrer un bien conforme au contrat et répond des défauts de conformité existant lors de la délivrance. Il répond également des défauts de conformité résultant de l'emballage, des instructions de montage ou de l'installation lorsque celle-ci a été mise à sa charge par le contrat ou a été réalisée sous sa responsabilité.

Article L 211-5 du Code de la consommation

Pour être conforme au contrat, le bien doit :

1 - Être propre à l'usage habituellement attendu d'un bien semblable et, le cas échéant :

- correspondre à la description donnée par le vendeur et posséder les quantités que celui-ci a présentées à l'acheteur sous forme d'échantillon ou de modèle;

- présenter les qualités qu'un acheteur peut légitimement attendre eu égard aux déclarations publiques faites par le vendeur, par le producteur ou par son représentant, notamment dans la publicité ou l'étiquetage.

2 - Ou présenter les caractéristiques définies d'un commun accord par les parties ou être propre à tout usage spécial recherché par l'acheteur, porté à la connaissance du vendeur et que ce dernier a accepté.

Article L 211-12 du code de la consommation

L'action résultant du défaut de conformité se prescrit par deux ans à compter de la délivrance du bien.

Article 1641 du Code civil

Le vendeur est tenu de la garantie à raison des défauts cachés de la chose vendue qui la rendent impropre à l'usage auquel on la destine ou qui diminuent tellement cet usage que l'acheteur ne l'aurait pas acquise ou n'en aurait donné qu'un moindre prix, s'il les avait connus.

Article 1648 alinéa 1 du Code civil

L'action résultant des vices rédhibitoires doit être intentée par l'acquéreur dans un délai de deux ans à compter de la découverte du vice.

Entretien

Un nettoyage régulier des éléments est indispensable à leur durée de vie, il doit être effectué régulièrement avec des produits appropriés pour le PVC comme pour l'aluminium. Surtout ne pas utiliser de l'eau de javel, les produits pour le lavage des voitures ou de l'eau savonneuse sont fortement conseillés.

Quelle technique employer?

Eponge non abrasive

Eau tiède avec détergent inerte (pH5 à 7)

Rinçage à l'eau claire sans additif



Quelle fréquence minimum ?

1 fois / an : milieu peu agressif - zone urbaine et rurale peu dense.

1 fois / semestre ; zone urbaine dense, industrielle ou marine, ainsi que les parties sur lesquelles il ne pleut jamais.

Prévoir une fréquence plus rapprochée si l'ambiance comporte des agents agressifs.

Atmosphère

Fréquence

Zone rurale	Peu agressive	1 fois / an
Centre Urbain peu dense	Peu agressive	1 fois / an
Centre Urbain dense	Agressive	2 fois / an
Littoral, Zone industrielle	Très agressive	3 fois / an

Garantie

Le service après vente :

Le service après-vente est destiné à remplacer les pièces défectueuses :

- du fait du fournisseur, dans le cas où malgré toute notre attention une pièce défectueuse aurait été livrée.
- du fait du client, à la suite de mauvaise manipulation ou par défaut d'entretien.

Dans le cadre de la responsabilité du fournisseur :

La non-conformité doit être constatée et signalée par le client dans les 10 jours ouvrés suivant la réception par celui-ci des colis.

Toute demande ne pourra être satisfaite qu'après présentation de la pièce défectueuse. A défaut, une ou plusieurs photos permettant de se rendre compte du problème pourront être acceptées.

Les pièces déjà montées ou modifiées ne font pas l'objet d'un SAV à la charge du fournisseur.

La demande doit être précise, et rédigée en une seule fois, par le professionnel qui a vendu la clôture, le numéro de commande et la référence doit obligatoirement y figurer.

Les pièces défectueuses seront livrées gratuitement au domicile du client ou directement au magasin. Si une deuxième demande devait être formulée, les pièces seraient alors automatiquement livrées au magasin.

Dans tous les cas, le fournisseur se réserve la possibilité d'apprécier le bien fondé de la demande ou l'absence d'éléments prouvant que le problème constaté lui est imputable.

Délais :

Le fournisseur met tout en oeuvre pour fournir les pièces concernées le plus rapidement possible. Il est à noter toutefois qu'il ne peut être tenu à aucun délai.

Responsabilité :

La responsabilité du fournisseur est limitée au remplacement des pièces défectueuses. Sa responsabilité juridique ne peut être mise en cause une fois la clôture où les éléments de barreaudage installés, dans tous les cas, il est fortement conseillé au poseur de procéder à un inventaire exhaustif des pièces selon la nomenclature figurant dans le plan de montage effectif et selon la commande de ces pièces.

La responsabilité du fournisseur ne peut être engagée que si le plan de montage a été scrupuleusement respecté.

Dans le cadre de la responsabilité du client :

Toute demande destinée à remplacer des éléments détériorés au montage ou du fait d'éléments extérieurs (tempête, accidents divers . . .) pourra être satisfaite mais sera facturée. Il en est de même en cas de non respect des instructions de montage ou pour les demandes formulés hors délai.

Il est à noter que le fabricant n'est pas tenu de conserver en stock des pièces nécessaires au montage des éléments de la clôture qui ne figurent plus dans sa gamme.

Conseils :

Il appartient au poseur de s'assurer que la clôture soit installée dans les règles et ne risque pas d'être emporté par le vent où de se dégrader dû à un mauvais scellement.

Il est impératif de laisser le jeu nécessaire à la dilatation des lames au centre des poteaux en tenant compte des variations de température en fonction des saisons et de la situation géographique.

Il est fortement conseillé de réaliser des ouvertures avec un foret dans les poteaux et les éléments de clôtures, ci ceux-ci sont bouchés aux extrémités afin d'évacuer l'eau qui peu y pénétrer par infiltration ou condensation. Les ouvertures servant d'évacuation et ainsi à éviter les détériorations dû au gel

Fabrication Française



Version 14

Août 2013