

Additional **Smart** **Radiator Valve**

DESIGN BY
STARCK®

EN Quick installation guide | Additional Smart Radiator Valve
FR Guide d'installation | Tête Thermostatique Intelligente Additionnelle
DE Installationsanleitung | Zusätzlicher Smarter Heizkörperthermostat
NL Snelle installatiegids | Additionele Intelligente Radiatorkraan
IT Guida all'installazione | Valvola Intelligente Aggiuntiva per Termosifoni
ES Guía de instalación | Válvula Inteligente Adicional para Radiador

EN You can watch an installation tutorial video online at the following address:

FR Une vidéo d'aide à l'installation est disponible à l'adresse ci-dessous :

DE Unter der folgenden Adresse können Sie ein Tutorial-Video zur Installation online anschauen:

NL U kunt een online installatievideo bekijken op de volgende website:

IT Puoi guardare online un video tutorial sull'installazione al seguente indirizzo:

ES Puedes ver un tutorial de instalación en línea en la siguiente dirección:

<https://addvalve.netatmo.com>



EN **Read these instructions carefully before starting the installation.**

The device is for indoor use only and must be protected from damp and dust as well as solar radiation.

FR **Lire attentivement cette notice avant l'installation.**

Utilisez l'appareil uniquement à l'intérieur des pièces et protégez-le de l'influence de l'humidité, de la poussière et des rayons du soleil.

DE **Lesen Sie diese Anleitung aufmerksam durch, bevor Sie mit der Installation beginnen.** Das Gerät ist nur für die Verwendung in Innenräumen gedacht und muss vor Feuchtigkeit, Staub, Sonneneinstrahlung geschützt werden.



NL **Lees de instructies aandachtig voor u begint met de installatie.**

Het apparaat is uitsluitend voor gebruik binnenshuis en moet worden beschermd tegen vocht en stof en tegen zonne.

IT **Leggi attentamente le seguenti istruzioni prima di cominciare l'installazione.** Il dispositivo è destinato esclusivamente a un uso per interni e deve essere protetto dall'umidità, dalla polvere e dalle radiazioni solari.

ES **Lee atentamente estas instrucciones antes de empezar la instalación.** El dispositivo es solo para uso interior y debe protegerse de la humedad y el polvo, así como de la radiación solar.

In the box



1. One Smart Radiator Valve



2. One set of 2 AA batteries

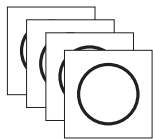

3. One set of colour adhesives



4. One set of radiator adaptors and accessories

EN

In the box:

1. One Smart Radiator Valve
2. One set of 2 AA batteries
3. One set of colour adhesives
4. One set of radiator adaptors and accessories

FR

Dans le pack:

1. Une Tête Thermostatique Intelligente
2. Deux piles AA LR6
3. Un lot de films adhésifs de couleur
4. Un lot d'adaptateurs pour radiateurs et leurs accessoires

DE

In der Box:

1. Ein Smarter Heizkörperthermostate
2. Zwei Batterien vom Typ AA LR6
3. Ein Satz Farbaufkleber
4. Ein Satz Heizkörper-Adapter mit Zubehör

NL

In de doos:

1. Een Intelligente Radiatorkraan
2. Een set van 2 AA-batterijen
3. Een set kleurenstickers
4. Een set radiatoradapters en accessoires

IT

Contenuto della confezione:

1. Una Valvola Intelligente per Termosifoni
2. Una serie di batterie AA
3. Una serie di adesivi colorati
4. Una serie di adattatori per Termosifoni e relativi accessori

ES

En la caja:

1. Una Válvula Inteligente para Radiador
2. Un juegos de 2 pilas AA
3. Un juego de adhesivos de colores
4. Un juego de adaptadores de radiador y sus accesorios

Compatibility

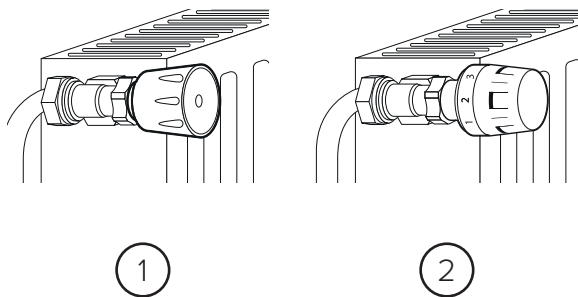

EN Compatibility

There are two types of radiator valves: manual valves (1), and thermostatic valves (2). Thermostatic valves (usually with numbered graduation marks from 1 to 5) can be easily replaced with the Netatmo Valve. Note: If your installation also includes manual valves you can leave them as they are or call a professional to replace them.

FR Compatibilité

Il existe deux types de vannes de radiateur : les vannes manuelles (1), et les têtes thermostatiques (2). Les têtes thermostatiques (habituellement graduées de 1 à 5) peuvent être facilement remplacées par une Tête Thermostatique Intelligente Netatmo. Note: Si votre installation comporte également des vannes manuelles, vous pouvez les laisser telles quelles ou faire appel à un professionnel pour les remplacer.

DE Kompatibilität

Es gibt zwei Arten von Heizkörperventilen: manuelle (1) und solche mit Thermostat (2). Thermostatventile (üblicherweise mit Skala von 1 bis 5 versehen) können ganz leicht durch einen Netatmo Smarten Heizkörperthermostat ersetzt werden. Anmerkung: Ist Ihre Installation außerdem mit manuellen Ventilen ausgestattet, so können Sie diese entweder belassen oder durch einen Profi ersetzen lassen.

NL Compatibiliteit

Er zijn twee soorten radiatorkranen: handmatige kranen (1) en thermostaatkranen (2). Thermostaatkranen (meestal met genummerde instellingsmarkeringen van 1 tot 5) kunnen eenvoudig worden vervangen door de Netatmo Radiatorkraan. Opmerking: Als uw installatie ook handbediende kranen bevat, kunt u ze laten zoals ze zijn of bel een vakman om ze te vervangen.

IT Compatibilità

Esistono due tipi di valvole per termosifoni: valvole manuali (1) e valvole termostatiche (2). Le valvole termostatiche (generalmente dotate di scala graduata da 1 a 5) possono essere facilmente sostituite con la Valvola Netatmo. Nota: se l'installazione è dotata anche di valvole manuali, è possibile lasciarle oppure chiamare un tecnico specializzato per sostituirle.

ES Compatibilidad

Hay dos tipos de válvulas para radiador: válvulas manuales (1), y válvulas termostáticas (2). Las válvulas termostáticas (normalmente con marcas de graduación numeradas del 1 al 5) se pueden sustituir fácilmente por la Válvula Netatmo. Nota: Si tu instalación incluye también válvulas manuales, puedes dejarlas tal cual o llamar a un profesional para sustituir las.

Application

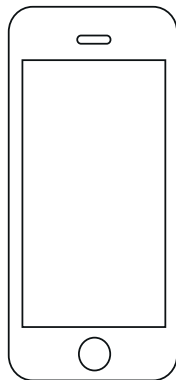

- EN** Before inserting the batteries into your valves, download the mobile application Energy Netatmo. To find out how to remotely control your Valves from your smartphone or tablet, go to:
- FR** Avant d'insérer les piles dans vos Têtes, télécharger l'application mobile Netatmo Énergie. Pour piloter vos Têtes à distance et les programmer depuis votre smartphone ou tablette, rendez-vous sur :
- DE** Vor dem Einlegen der Batterien in die Heizkörperthermostate laden Sie bitte die Mobil-App herunter Energy Netatmo. Um Ihre Heizkörperthermostate per Smartphone oder Tablet steuern und programmieren zu können, besuchen Sie:
- NL** Voordat u de batterijen in uw Radiatorkranen plaatst, moeu u de mobiele applicatie downloaden Energy Netatmo. Voor meer informatie over het op afstand bedienen van uw Radiatorkranen met uw smartphone of tablet, gaat u naar:
- IT** Prima di inserire le batterie nelle valvole, scaricare l'applicazione mobile Energy Netatmo. Per scoprire come controllare a distanza le Valvole Netatmo dal tuo smartphone o tablet, vai su:
- ES** Antes de introducir las pilas en las válvulas, descárgate la aplicación móvil Energy Netatmo. Para saber cómo controlar las Válvulas a distancia desde tu smartphone o tableta, consulta:

<https://valve.netatmo.com>

Batteries

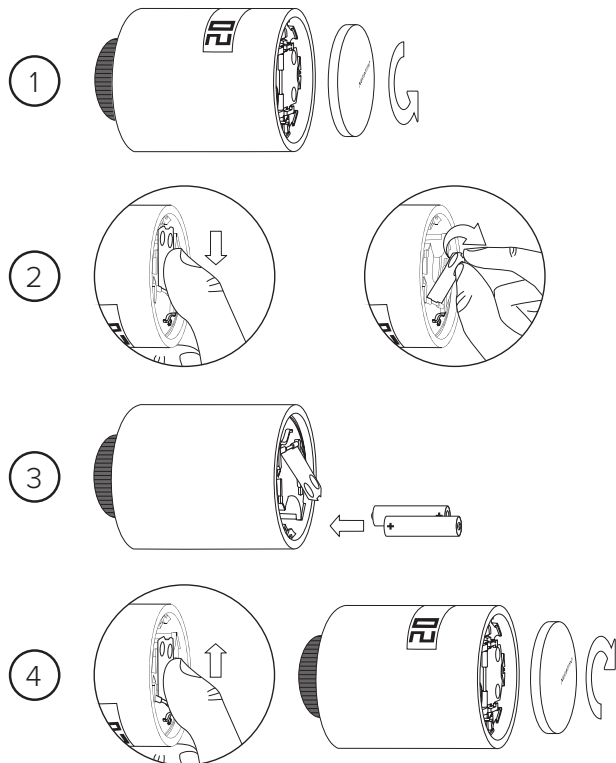

- EN** Follow the steps below, only when required in the application
1. Open the front panel of the Valve using a small anti-clockwise rotation.
 2. Open the metal battery cover.
 3. Insert the batteries ensuring the positive and negative ends correspond.
 4. Close the metal battery cover and replace the front panel.
- FR** Suivez les instructions ci-dessous, uniquement lorsque précisé dans l'application
1. Ouvrir la Tête en tournant la face avant dans le sens inverse des aiguilles d'une montre.
 2. Ouvrir la trappe à piles en métal.
 3. Insérer les piles en respectant la polarité indiquée.
 4. Refermer la trappe en métal et revisser la face avant.
- DE** Folgen Sie dem unten beschriebenen Ablauf nur dann, wenn die App Sie dazu auffordert.
1. Öffnen Sie den Heizkörperthermostat, indem Sie die vordere Abdeckung gegen den Uhrzeigersinn drehen.
 2. Öffnen Sie die Batterieabdeckung aus Metall.
 3. Legen Sie die Batterien ein. Achten Sie auf die richtige Polung.
 4. Schrauben Sie die vordere Abdeckung wieder an.
- NL** Volg de onderstaande stappen alleen als dit gevraagd wordt in de applicatie.
1. Open het voorpaneel van de Radiatorkraan door deze een klein beetje naar links te draaien.
 2. Open metalen batterijdeksel.
 3. Plaats de batterijen en let erop dat de polen goed zijn.
 4. Sluit de metalen batterijdeksel en plaats het voorpaneel terug.
- IT** Seguire i passaggi riportati di seguito, solo quando richiesto nell'applicazione
1. Aprire il pannello frontale della Valvola realizzando una piccola rotazione antioraria.
 2. Aprire il copri batterie in metallo.
 3. Inserire le batterie assicurandosi che i poli negativo e positivo corrispondano.
 4. Chiudere il copri batterie in metallo e riposizionare il pannello frontale.
- ES** Sigue los pasos a continuación solo cuando la aplicación lo solicite
1. Abre el panel frontal de la Válvula realizando una pequeña rotación en el sentido contrario a las agujas del reloj.
 2. Abre la tapa metálica de las pilas.
 3. Introduce las pilas asegurándote de que los polos positivo y negativo coincidan.
 4. Cierra la tapa metálica de las pilas y vuelve a colocar el panel frontal.

Customisation

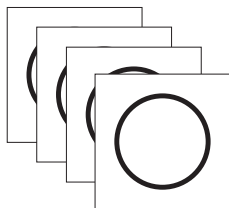

1

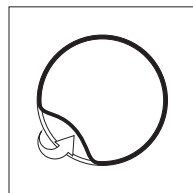

2

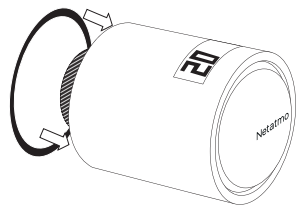

3

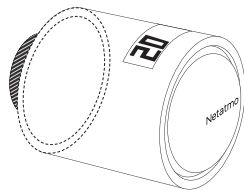

4

EN

Customisation

You can customise each Valve using one of the colour adhesives provided.

FR

Personnalisation

Vous pouvez personnaliser chaque Tête avec l'un des films adhésifs de couleur fournis.

DE

Individuelle Gestaltung

Sie können jedem Smarten Heizkörperthermostat mit einem der mitgelieferten Farbaufkleber eine individuelle Note verleihen.

NL

Persoonlijke aanpassing

U kunt elke Radiatorkraan personaliseren met behulp van een van de gekleurde stickers.

IT

Personalizzazione

Puoi personalizzare ogni Valvola utilizzando uno degli adesivi colorati in dotazione.

ES

Personalización

Puedes personalizar cada Válvula utilizando uno de los adhesivos de color suministrados.

Installation

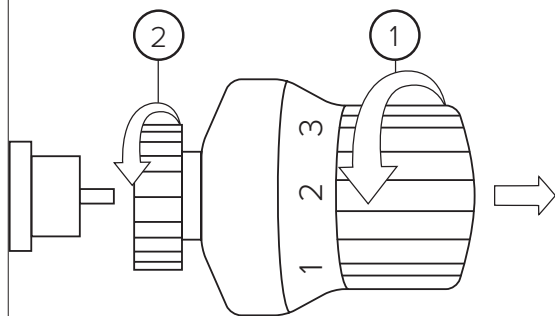

- EN Removing the old valve**
Rotate the valve counter-clockwise to remove it from the radiator (1).
Unscrew the securing ring (2) and remove the valve.
- FR Retirer l'ancienne tête**
Tournez la tête dans le sens inverse des aiguilles d'une montre pour pouvoir la retirer plus facilement du radiateur (1).
Dévissez la bague de fixation (2) et retirez la tête.
- DE Abnehmen des alten Thermostatventils**
Drehen Sie das Thermostatventil gegen den Uhrzeigersinn, um ihn leichter von der Heizung abnehmen zu können (1).
Schrauben Sie den Befestigungsring (2) los und ziehen Sie das Thermostatventil ab.
- NL De oude kraan verwijderen**
Draai de kraan linksom om hem van de radiator (1) te verwijderen.
Schroef de ring (2) los en verwijder de kraan.
- IT Rimuovere la valvola esistente**
Ruotare il contatore della valvola in senso orario per rimuoverla dal termosifone (1). Svitare l'anello (2) e rimuovere la valvola.
- ES Extracción de la válvula antigua**
Gira la válvula en el sentido contrario a las agujas del reloj para sacarla del radiador (1). Desenrosca el anillo (2) y retira la válvula.

Radiator Adaptors

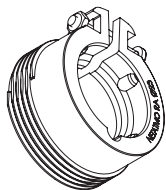

Danfoss RA

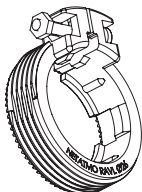

Danfoss RAVL



M30 x 1.5



M30 x 1

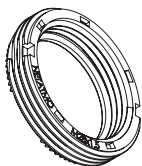

M28 x 1.5

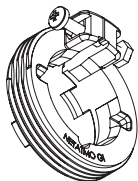

Giacomini (GI)

EN Use the **adaptor selection guide** provided to choose the adaptor that fits onto your radiator valve body. For more help, you can use our online compatibility tool at:

FR Utilisez le **Guide de sélection des adaptateurs** inclus pour choisir l'adaptateur qui correspond à votre robinet de radiateur. Vous pouvez également consulter l'outil de compatibilité en ligne :

DE Benutzen Sie beiliegende **Anleitung zur Adapterauswahl**, um den passenden Adapter für Ihren Heizkörperthermostat zu finden. Sie können auch das online verfügbare Kompatibilitäts-Tool verwenden:

NL Gebruik de bijgeleverde **selectiegids voor adapters** voor het kiezen van de adapter die op uw radiatorkraan past. Voor meer hulp kunt u de online compatibiliteitstool gebruiken op:

IT Utilizzare la **guida per la scelta dell'adattatore** in dotazione per individuare l'adattatore adeguato per il corpo della valvola del proprio termosifone. Per un ulteriore aiuto, puoi utilizzare lo strumento di compatibilità Netatmo online su:

ES Utiliza la **Guía de selección de adaptadores** incluida para elegir el adaptador que se ajuste al cuerpo de la válvula de tu radiador. Si necesitas ayuda, puedes utilizar nuestra herramienta de compatibilidad en línea en:

<https://check.netatmo.com>

Valve installation

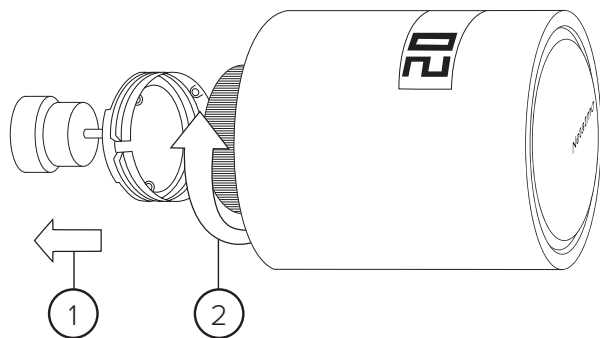

- EN Valve installation**
Fit the suitable adaptor (1) onto the valve body. Then, screw the Netatmo Valve onto the adaptor (2) while turning it to ensure the display faces the right direction. **Do not use a wrench.**
- FR Installation de la Tête**
Vissez l'adaptateur (1) qui convient sur le robinet du radiateur. Puis vissez la Tête Netatmo sur l'adaptateur (2) en orientant l'écran dans le sens qui convient. **Ne pas utiliser de pince.**
- DE Installation des Heizkörperthermostats**
Schrauben Sie den Adapter (1) auf den Anschluss des Heizkörpers. Schrauben Sie dann den Netatmo-Heizkörperthermostat auf den Adapter (2) und drehen Sie ihn, bis das Display in die richtige Richtung zeigt. **Wervenden Sie keine Zange.**
- NL Radiatorkraan installeren**
Plaats de geschikte adapter (1) op de kraanbehuizing. Schroef dan de Netatmo Radiatorkraan op de adapter (2) en draai deze zodat het display in de juiste richting wijst. **Gebruik geen tang.**
- IT Installazione Valvola**
Posizionare l'adattatore adeguato (1) sul corpo della valvola. Poi, avvitare la Valvola Netatmo all'adattatore (2) ruotandolo per assicurarsi che il display sia posizionato nella giusta direzione. **Non utilizzare pinze.**
- ES Instalación de la Válvula**
Coloca el adaptador adecuado (1) en el cuerpo de la válvula. Enrosca la Válvula Netatmo en el adaptador (2) mientras la giras para asegurarte de que la pantalla mire en la dirección correcta. **No utilizar alicate.**

Test

1

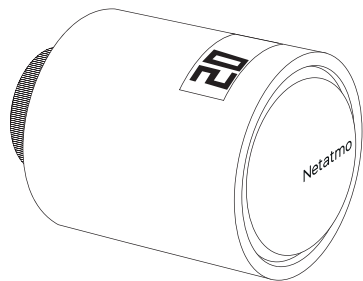

2

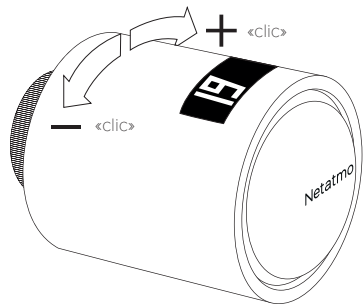

EN The display shows the room temperature (1). To increase/ decrease the temperature setpoint on the Valve, twist the cylinder clockwise/anticlockwise. The manual setpoint is temporarily displayed on a black background (2).

FR L'écran affiche en permanence la température ambiante de la pièce (1). Pour augmenter/diminuer la température de consigne sur la Tête, tournez légèrement le cylindre extérieur vers la droite ou la gauche. La température de consigne est alors affichée temporairement sur fond noir (2).

DE Das Display zeigt die Raumtemperatur an (1). Um die Sollwert-Temperatur zu erhöhen oder zu senken, drehen Sie den Zylinder leicht nach rechts oder nach links. Die Sollwert-Temperatur wird für einige Zeit auf schwarzem Hintergrund eingeblendet (2).

NL Het display toont de kamertemperatuur (1). Om de temperatuur te verhogen/verlagen, draait u de cilinder rechtsom/linksom. Het handmatige instelpunt wordt kort weergegeven op een zwarte achtergrond (2).

IT Il display indica la temperatura della stanza (1). Per aumentare/ diminuire la temperatura impostata sulla Valvola, ruotare il cilindro in senso orario/antiorario. La temperatura impostata manualmente viene temporaneamente visualizzata su uno sfondo nero (2).

ES La pantalla muestra la temperatura de la habitación (1). Para aumentar/reducir la temperatura establecida en la Válvula, gira el cilindro en el sentido de las agujas del reloj/en el sentido contrario a las agujas del reloj. La configuración manual aparece temporalmente sobre un fondo negro (2).

Installation advice

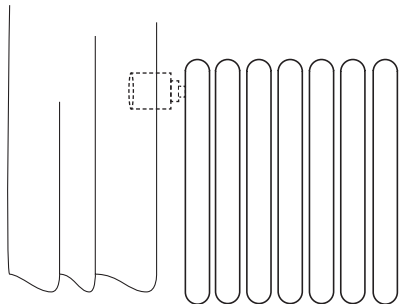
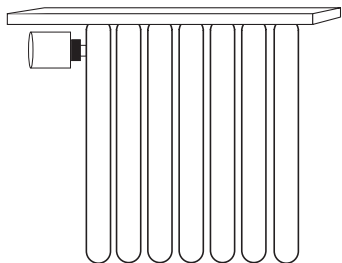

EN **Installation advice**
Do not block air ventilation next to the Valve (curtain, radiator cover..)
Do not cover.

FR **Conseils d'installation**
Veuillez à ne pas empêcher la circulation d'air à proximité
de la Tête (rideau, tablette de radiateur..)
Ne pas couvrir.

DE **Tipps für die Installation**
Sorgen Sie dafür, dass die Luft in der Nähe des Heizkörperthermostats
frei zirkulieren kann und nicht durch Vorhänge, Heizungsabdeckungen
oder Ähnliches behindert wird.
Nicht abdecken.

NL **Installatieadvies**
Blokkeer de luchtventilatie naast de Radiatorkraan niet
(gordijn, radiatorafdekking enz.)
Niet afdekken.

IT **Consiglio per l'installazione**
Non bloccare l'aerazione vicino alla Valvola
(tenda, copri termosifone, ecc.)
Non coprire.

ES **Consejo de instalación**
No bloquee la ventilación de aire al lado de la Válvula
(cortina, tapa del radiador, etc.)
No cubrir.

Technical specification

ENGLISH

SIZE

Valve: 58 mm (diameter), 80 mm (L)

WEIGHT

Valve: 186 g (including batteries)

DESIGN

Designed by Starck

SENSORS AND MEASUREMENTS

Temperature (measurement):

Range: 0°C to 50°C

Accuracy: +/- 0.5°C

Temperature (setpoint):

Range: 5°C to 30°C

Increment: 0.5°C

Motor:

Linear motion: 8 mm max

Noise level: < 35 dBA

Spring force: 80 N max

E-PAPER DISPLAY

Energy efficient, longer battery life and optimal readability.

FREE APP, LIFETIME SUPPORT

No subscription fee. App available on the App Store and on Google Play. Free access to your online personal dashboard. Accessible from multiple devices.

WIRELESS SPECIFICATIONS

Wireless connection between Valves and Relay: long-range radio (868.9-869.1, 869.7-869.9 MHz @16mW).

POWER AND BATTERIES (PER VALVE)

Two 1.5V AA batteries.

Two year-battery life.

SETUP AND COMPATIBILITY (PER VALVE)

6 radiator adaptors suitable for use with the following valve bodies: M30x1.5, M30x1.0, M28x1.5, Danfoss RAVL, Danfoss RA, Giacomini.

SAFETY WARNINGS

This device must be installed according to the applicable norms. Use only with supplied power plug adaptor. This device is for indoor use only. Before inserting the batteries, check that the contacts in the device and on the batteries are clean, is necessary clean them. Note the polarity (+/-) when inserting the batteries. Do not throw the batteries into a fire, short-circuit them or dismantle them.

Keep children away from batteries. Seek medical attention immediately if a battery is swallowed. Do not attempt to repair the device yourself; customer service is available. Any changes or modifications to this unit not expressly approved by the party responsible for compliance could void the user's authority to operate the equipment.

This device is not intended for use by persons (including children) with reduced physical, sensory or mental capabilities, or lack of experience and knowledge, unless they have been given supervision or instruction concerning use of the appliance by a person responsible for their safety. Children should be supervised to ensure that they do not play with the appliance.

Caractéristiques techniques

FRANÇAIS

DIMENSIONS

Tête : 58 mm (diamètre), 80 mm (L)

POIDS

Tête : 186 g (piles incluses)

DESIGN

Dessinée par Starck

CAPTEURS ET MESURES

Température (mesurée) :

Plage de mesure : 0°C à 50°C

Précision : +/- 0,5°C

Température (consigne) :

Plage de réglage : 5°C à 30°C

Incrément : 0,5°C

Moteur :

Course linéaire : 8 mm max

Niveau sonore : < 35 dBA

Force de poussée : 80N max

ÉCRAN E-PAPER

Économe en énergie, autonomie allongée et lisibilité optimale.

APPLICATION GRATUITE, À VIE

Pas de frais d'abonnement. Application disponible sur l'App Store et Google Play. Accessible depuis plusieurs appareils et plusieurs utilisateurs.

CARACTÉRISTIQUES SANS-FIL

Connexion sans fil entre une Vanne et un Relais : radio longue portée (868.9-869.1 , 869.7-869.9 MHz @16mW).

ALIMENTATION ET PILES (PAR VANNE)

Deux piles alcalines AA 1,5 V

Deux ans d'autonomie.

COMPATIBILITÉ ET INSTALLATION

6 adaptateurs fournis pour les corps de vanne suivants : M30x1,5, M30x1,0, M28x1,5, Danfoss RAVL, Danfoss RA, Giacomini.

AVERTISSEMENTS

L'appareil doit être installé selon les normes en vigueur. N'utilisez que l'adaptateur secteur fourni. Cet appareil est exclusivement conçu pour un usage en intérieur. Avant d'insérer les piles, vérifiez que les points de contact sur l'appareil ainsi que sur les piles sont propres et nettoyez-les, si nécessaire. Faites attention à la polarité (+/-) lors de l'insertion des piles. Ne pas jeter les piles au feu, les court-circuiter ou les ouvrir. Tenez les enfants à l'écart des piles. En cas d'ingestion, consultez immédiatement un médecin. Ne pas essayer de réparer cet appareil vous-même, un service après-vente est à votre disposition. Tout changement ou toute modification non approuvée expressément dans ce manuel peut annuler votre droit relatif au fonctionnement et/ou au service de garantie de cet appareil.

Cet appareil n'est pas fait pour être utilisé par des personnes handicapées physiquement ou mentalement ou par des personnes non compétentes (y compris les enfants), sauf si ces personnes sont surveillées ou supervisées par une personne responsable de leur sécurité. Les enfants doivent être surveillés afin de s'assurer qu'ils ne jouent pas avec l'appareil.

Technische Daten

DEUTSCH

ABMESSUNGEN

Heizkörperthermostat: 58 mm
(Durchmesser),
80 mm (L)

GEWICHT

Heizkörperthermostat: 186 g
(einschließlich Batterien)

DESIGN

Design von Starck

SENSOREN UND MESSUNGEN

Temperatur (gemessen):
Messbereich: 0 °C bis 50 °C
Genauigkeit: +/- 0,5 °C

Temperatur (Sollwert):
Einstellbereich: 5 °C bis 30 °C
Schrittweite: 0,5 °C

Motor :

Linearer Hub, max. 8 mm
Geräuschpegel: < 35 dBA
Federkraft: max. 80 N

E-PAPER-DISPLAY

Sparsam, mit langer Batteriedauer
und optimaler Lesbarkeit.

KOSTENLOSE APP, LEBENSLANGER SUPPORT

Keine Abonnementgebühren. App im
App Store und auf Google Play erhältlich.
Zugriff über verschiedene Geräte
und durch mehrere Nutzer.

MERKMALE FÜR DEN WLAN-BETRIEB

Drahtlose Verbindung zwischen
Heizkörperthermostat und Relais: Funk
mit großer Reichweite (868.9-869.1 ,
869.7-869.9 MHz @16mW).

STROMVERSORUNG UND BATTERIEN (PRO THERMOSTAT)

2 Alkaline-Batterien (AA 1,5 V)
Batterien halten 2 Jahre.

KOMPATIBILITÄT UND INSTALLATION

6 Adapterringe für folgende
Thermostatkörper: M30x1,5, M30x1,0,
M28x1,5, Danfoss RAVL, Danfoss RA,
Giacomini.

SICHERHEITSHINWEIS

Dieses Gerät muss gemäß den geltenden
Normen installiert werden. Verwenden
Sie nur den im Lieferumfang enthaltenen
Netzadapte. Dieses Gerät ist nur zur
Benutzung im Innenbereich bestimmt.
Bevor Sie die Batterien einsetzen,
kontrollieren Sie, ob die Kontakte im Gerät
und die Kontaktflächen an den Batterien
sauber sind. Reinigen Sie sie nötigenfalls.
Achten Sie beim Einsetzen der Batterien
auf die Polarität (+/-). Batterien nicht in
ein Feuer werfen, kurzschließen oder
auseinandernehmen. Halten Sie Kinder
von Batterien fern. Falls ein Kind eine
Batterie verschluckt hat, suchen Sie
sofort einen Arzt auf. Versuchen Sie nicht,
das Gerät selbst zu reparieren, sondern
wenden Sie sich an den Kundendienst.
Veränderungen, die nicht ausdrücklich
von der für die Übereinstimmung
verantwortlichen Partei genehmigt
sind, können dazu führen, dass die
Betriebsgenehmigung des Benutzers
erlischt.

Dieses Gerät ist nicht dafür bestimmt,
durch Personen (einschließlich Kinder)
mit eingeschränkten physischen,
sensorischen oder geistigen Fähigkeiten
oder mangels Erfahrung und/oder
mangels Wissen benutzt zu werden,
es sei denn, sie werden durch eine
für ihre Sicherheit zuständige Person
beaufsichtigt oder erhalten von ihr
Anweisungen, wie das Gerät zu benutzen
ist. Kinder sollten beaufsichtigt werden,
um sicherzustellen, dass sie nicht mit dem
Gerät spielen.

Specificaties

NEDERLANDS

FORMAAT

Kraan: 58 mm (diameter), 80 mm (L)

GEWICHT

Kraan: 186 g (inclusief batterijen)

DESIGN

Designed by Starck

SENSOREN EN METINGEN

Temperatuur (meting):

Bereik: 0°C tot 50°C

Nauwkeurigheid: +/- 0,5°C

Temperatuur (instelpunt):

Bereik: 5°C tot 30°C

Stappen: 0,5°C

Motor:

Lineaire beweging: 8 mm max

Geluidsniveau: < 35 dBA

Veerkracht: 80 N max

E-PAPER DISPLAY

Energie-efficiënt, langere levensduur batterij en optimale leesbaarheid.

GRATIS APP, LEVENSLANGE ONDERSTEUNING

Geen abonnementskosten. App beschikbaar in de App Store en op Google Play. Gratis toegang tot uw online persoonlijke dashboard. Beschikbaar vanaf verschillende toestellen.

DRAADLOZE SPECIFICATIES

Draadloze verbinding tussen de Radiatorkranen en het Relais: radiogolven met lang bereik (868,9-869,1 , 869,7-869,9 MHz @16mW).

STROOM EN BATTERIJEN (PER RADIATORKRAAN)

Twee 1,5 V AA-batterijen.

Twee jaar levensduur batterij.

INSTELLING EN COMPATIBILITEIT (PER RADIATORKRAAN)

6 radiatoradapters geschikt voor gebruik met de volgende kraanbehuizingen: M30x1,5, M30x1,0, M28x1,5, Danfoss RAVL, Danfoss RA, Giacomini.

VEILIGHEIDSWAARSCHUWINGEN

Dit apparaat moet worden geïnstalleerd volgens de geldende normen. Gebruik alleen de meegeleverde stekker. Dit apparaat is alleen voor gebruik binnenshuis. Voordat u de batterijen plaatst, controleer of de contacten in het apparaat en op de batterijen schoon zijn, en indien nodig reinigen. Let op de polariteit (+/-) bij het plaatsen van de batterijen. Gooi de batterijen niet in het vuur, sluit ze niet kort en ontmantel ze niet. Houd kinderen uit de buurt van batterijen. Roep onmiddellijk medische hulp in wanneer een batterij is ingeslikt. Probeer niet om het apparaat zelf te repareren; Klantenservice is beschikbaar. Eventuele wijzigingen of aanpassingen aan deze eenheid die niet uitdrukkelijk zijn goedgekeurd door de partij die verantwoordelijk is voor de naleving, kan de bevoegdheid van de gebruiker om dit apparaat te bedienen komen te vervallen.

Dit apparaat is niet bedoeld voor gebruik door personen (inclusief kinderen) met verminderde lichamelijke, zintuiglijke of verstandelijke vermogens, of gebrek aan ervaring en kennis, tenzij ze onder toezicht staan of geïnstrueerd worden over het gebruik van het apparaat door een persoon die verantwoordelijk is voor hun veiligheid. Kinderen moeten onder toezicht staan om ervoor te zorgen dat ze niet met het apparaat spelen.

Specifiche

ITALIANO

DIMENSIONI

Valvola: 58 mm (diametro), 80 mm (L)

PESO

Valvola: 186 g (comprese le batterie)

DESIGN

Disegnato da Starck

SENSORI E MISURAZIONI

Temperatura (misurazione):

Misure: da 0°C a 50°C

Precisione: +/- 0,5°C

Temperatura (valore impostato):

Misure: da 5°C a 30°C

Incremento: 0,5°C

Motore:

Movimento lineare: 8 mm max

Livello rumorosità: < 35 dBA

Forza elastica: 80 N max

DISPLAY E-PAPER

Efficienza energetica, durata batterie maggiore e leggibilità ottimale.

APP GRATUITA, SUPPORTO TECNICO A VITA

Senza costi di abbonamento. App disponibile su App Store e su Google Play. Accesso gratuito al tuo pannello di controllo personale online.

Accessibile da diversi dispositivi.

CARATTERISTICHE WIRELESS

Connessione wireless tra Valvole e Relè: radio a lunga portata (868.9-869.1 , 869.7-869.9 MHz @16mW).

ALIMENTAZIONE E BATTERIE (PER VALVOLA)

Due batterie AA da 1,5V.

Durata della batteria: 2 anni.

IMPOSTAZIONE E COMPATIBILITÀ (PER VALVOLA)

6 adattatori per termosifoni che possono essere utilizzati con le seguenti valvole: M30x1.5, M30x1.0, M28x1.5, Danfoss RAVL, Danfoss RA, Giacomini.

AVVISI DI SICUREZZA

Questo dispositivo deve essere installato in base alle norme applicabili. Utilizzare solo con l'adattatore di alimentazione fornito. Questo dispositivo può essere utilizzato solo all'interno. Prima di inserire le pile, controllare che i contatti nel dispositivo e nelle pile siano puliti, se necessario pulirli. Rispettare la polarità (+/-) durante l'inserimento delle pile. Non gettare le pile nel fuoco, né cortocircuitarle o smontarle. Tenere i bambini lontano dalle pile. In caso di ingerimento delle pile, contattare immediatamente un medico. Non tentare di riparare il dispositivo: è disponibile il servizio clienti. Qualsiasi cambiamento o modifica a questa unità non espressamente approvata dall'ente responsabile della conformità può invalidare il diritto del cliente a usare il dispositivo o a far valere la garanzia sullo stesso.

Questo dispositivo non è destinato all'uso da parte di persone (compresi i bambini) con ridotte capacità fisiche, sensorie o mentali, o prive di esperienza o conoscenza, a meno che non siano supervisionati o istruiti da una persona responsabile della loro sicurezza sull'uso dell'apparecchio. I bambini devono essere controllati per assicurarsi che non giochino con il dispositivo.

Especificaciones

ESPAÑOL

DIMENSIONES

Válvula: 58 mm (diámetro), 80 mm (L)

PESO

Válvula: 186 g (incluyendo las pilas)

DISEÑO

Diseñado por Starck

SENSORES Y MEDICIONES

Temperatura (medición):

Rango: 0 °C a 50 °C

Precisión: +/- 0,5 °C

Temperatura (prefijada):

Rango: 5 °C a 30 °C

Incremento: 0,5 °C

Motor:

Movimiento lineal: 8 mm máx

Nivel de ruido: < 35 dBA

Fuerza del resorte: 80 N máx

PANTALLA E-PAPER

Eficiencia energética, mayor duración de las pilas y legibilidad óptima.

APLICACIÓN GRATUITA, SOPORTE DE POR VIDA

Sin cuota de suscripción. Aplicación disponible en la App Store y Google Play. Acceso gratuito a tu panel de control personal en línea. Accesible desde múltiples aparatos.

ESPECIFICACIONES INALÁMBRICAS

Conexión inalámbrica entre las Válvulas y el Relé: radio de largo alcance (868.9-869.1 , 869.7-869.9 MHz @16mW).

ALIMENTACIÓN Y PILAS (POR VÁLVULA)

Dos pilas AA 1.5V.

Duración de la pila: 2 años.

CONFIGURACIÓN Y COMPATIBILIDAD (POR VÁLVULA)

6 adaptadores de radiador adecuados para los cuerpos de válvulas siguientes: M30x1.5, M30x1.0, M28x1.5, Danfoss RAVL, Danfoss RA, Giacomini.

ADVERTENCIAS DE SEGURIDAD

Este dispositivo se debe instalar en conformidad con la normativa vigente. Utilizar solamente con el adaptador de enchufe de alimentació. Este dispositivo es para su uso en interiores solamente. Antes de introducir las baterías, compruebe que los contactos en el dispositivo y en las baterías estén limpios, si es necesario límpielos. Tenga en cuenta la polaridad (+/-) cuando introduzca las baterías. No arroje las baterías al fuego, las cortocircuite o desmonte. Mantenga las baterías fuera del alcance de los niños. Busque atención médica inmediatamente si se traga una batería. No intente reparar el dispositivo usted mismo, existe a su disposición un servicio de atención al cliente. Cualquier cambio o modificación no aprobada expresamente en este manual puede anular el derecho del usuario relativo al funcionamiento y/o al servicio de garantía de este aparato.

Este dispositivo no ha sido diseñado para que lo utilicen personas (incluidos niños) con discapacidades físicas, sensoriales o mentales, o falta de experiencia y conocimiento, a menos que una persona responsable de su seguridad les vigile o les proporcione instrucciones sobre cómo utilizar el aparato. Se debe vigilar a los niños para garantizar que no jueguen con el aparato.

EU Declaration of Conformity

Česky [Czech] - Netatmo tímto prohlašuje, že tento NRV01 je ve shodě se základními požadavky a dalšími příslušnými ustanoveními směrnice 2014/53/UE a ROHS 2011/65/ES. Originál EU prohlášení o shodě lze nalézt na <http://www.netatmo.com/declaration/nav>.

Dansk [Danish] - Undertegnede Netatmo erklærer herved, at følgende udstyr NRV01 overholder de væsentlige krav og øvrige relevante krav i direktiv 2014/53/UE og ROHS 2011/65/EF. Den oprindelige EU-overensstemmelseserklæringen kan findes på <http://www.netatmo.com/declaration/nav>.

Deutsch [German] - Hiermit erkläre Netatmo, dass sich das Gerät NRV01 in Übereinstimmung mit den grundlegenden Anforderungen und den übrigen einschlägigen Bestimmungen der Richtlinie 2014/53/UE und ROHS 2011/65/EG befindet. Die Original-EU-Konformitätserklärung finden Sie unter <http://www.netatmo.com/declaration/nav>.

Eesti [Estonian] - Käesolevaga kinnitab Netatmo seadme NRV01 vastavust direktiivi 2014/53/UE ja ROHS 2011/65/UE põhinõuetele ja nimetatud direktiivist tulenevatele teistele asjakohastele sätetele. Vastavusdeklaratsiooni teksti saab veebilehelt <http://www.netatmo.com/declaration/nav>.

English - Hereby, Netatmo declares that this NRV01 is in compliance with the essential requirements and other relevant provisions of Directive 2014/53/UE and ROHS 2011/65/EC. The original EU declaration of conformity may be found at <http://www.netatmo.com/declaration/nav>.

Español [Spanish] - Por medio de la presente Netatmo declara que el NRV01 cumple con los requisitos esenciales y cualesquiera otras disposiciones aplicables o exigibles de la Directiva 2014/53/UE y ROHS 2011/65/CE. El original de la declaración de conformidad UE se puede encontrar en <http://www.netatmo.com/declaration/nav>.

Ελληνική [Greek] - Με την παρούσα Netatmo δηλώνει ότι NRV01 συμμορφώνεται προς τα απαιτούμενα και τις λοιπές σχετικές διατάξεις της οδηγίας 2014/53/UE και ROHS 2011/65/ΕΚ. Μπορείτε να βρείτε ένα αντίγραφο της πλήρους δήλωσης συμμόρφωσης στη διεύθυνση <http://www.netatmo.com/declaration/nav>.

Français [French] - Par la présente Netatmo déclare que l'appareil NRV01 est conforme aux exigences essentielles et aux autres dispositions pertinentes de la directive 2014/53/UE et ROHS 2011/65/CE. La déclaration de conformité UE originale est disponible sur <http://www.netatmo.com/declaration/nav>.

Hrvatski [Croatian] - Ovimе, Netatmo izjavljuje da je ovaj NRV01 u skladu s osnovnim zahtjevima i drugim relevantnim odredbama Direktive 2014/53/UE i ROHS 2011/65/EC. Kopija pune Izjave o sukladnosti može se preuzeti na <http://www.netatmo.com/declaration/nav>.

Italiano [Italian] - Con la presente Netatmo dichiara che questo NRV01 è conforme ai requisiti essenziali ed alle altre disposizioni pertinenti stabilite dalla direttiva 2014/53/UE e ROHS 2011/65/CE. La dichiarazione di conformità UE originale si trova a <http://www.netatmo.com/declaration/nav>.

Latviski [Latvian] - Ar šo Netatmo deklarē, ka NRV01 atbilst Direktīvas 2014/53/UE un ROHS 2011/65/EC būtiskajām prasībām un citiem ar to saistītajiem noteikumiem. Pilnas atbilstības deklarācijas kopiju var iegūt vietnē <http://www.netatmo.com/declaration/nav>.

Lietuvių [Lithuanian] - Šiuo Netatmo deklaruoją, kad šis NRV01 atitinka esminius reikalavimus ir kitas 2014/53/UE ir ROHS 2011/65/UE Direktyvos nuostatas. Originali EU atitikties deklaracija yra <http://www.netatmo.com/declaration/nav>.

Nederlands [Dutch] - Hierbij verklaart Netatmo dat het toestel NRV01 in overeenstemming is met de essentiële eisen en de andere relevante bepalingen van richtlijn 2014/53/UE en ROHS 2011/65/EG. De oorspronkelijke EU-verklaring van overeenstemming is te vinden op <http://www.netatmo.com/declaration/nav>.

Malti [Maltese] - Hawnhekk, Netatmo, jiddikjara li dan NRV01 jikkonforma mal-htijiet essenzjali u ma provvedimenti oħrajn relevanti li hemm fid-Dirrettiva 2014/53/UE u ROHS 2011/65/EC. Kopja tad-Dikjarazzjoni shiha ta 'konformità tista' tinkiseb fuq <http://www.netatmo.com/declaration/nav>.

Magyar [Hungarian] - Alulírott, Netatmo nyilatkozom, hogy a NRV01 megfelel a vonatkozó alapvető követelményeknek és az 2014/53/UE i ROHS 2011/65/EC irányelv egyéb előírásainak. Az eredeti EU megfeleléségi nyilatkozat megtalálható a <http://www.netatmo.com/declaration/nav> oldalon.

Norsk [Norwegian] - Erklærer herved Netatmo at dette NRV01 er i samsvar med de grunnleggende krav og øvrige relevante krav i direktiv 2014/53/UE og ROHS 2011/65/EC. En kopi av den fullstendige samsvarserklæringen kan fås ved <http://www.netatmo.com/declaration/nav>.

Polski [Polish] - Niniejszym Netatmo oświadczam, że NRV01 jest zgodny z zasadniczymi wymogami oraz pozostającymi stosownymi postanowieniami Dyrektywy 2014/53/UE i ROHS 2011/65/EC. Kopię pełnej deklaracji zgodności można pobrać pod adresem <http://www.netatmo.com/declaration/nav>.

Svenska [Swedish] - Härmed intygar Netatmo att denna NRV01 står i överensstämmelse med de väsentliga egenskapskrav och övriga relevanta bestämmelser som framgår av direktiv 2014/53/UE och ROHS 2011/65/EG. En kopia av hela Konformitetsdeklarationen finns på <http://www.netatmo.com/declaration/nav>.

Português [Portuguese] - Netatmo declara que este NRV01 está conforme com os requisitos essenciais e outras disposições da Directiva 2014/53/UE e ROHS 2011/65/CE. Uma cópia completa da declaração de conformidade pode ser obtida em <http://www.netatmo.com/declaration/nav>.

Română [Romanian] - Astfel, Netatmo declară că acest NRV01 este în conformitate cu cerințele esențiale și alte prevederi relevante ale Directivei 2014/53/UE și ROHS anulul 2011/65/CE. O copie a declarației de conformitate completă poate fi obținută la <http://www.netatmo.com/declaration/nav>.

Slovensko [Slovenian] - Netatmo izjavlja, da je ta NRV01 v skladu z bistvenimi zahtevami in ostalimi relevantnimi določili direktive 2014/53/UE in ROHS 2011/65/ES. Kopijo celotne izjave o skladnosti najdete na spletni povezavi <http://www.netatmo.com/declaration/nav>.

Slovensky [Slovak] - Netatmo týmto vyhlasuje, že NRV01 spĺna základné požiadavky a všetky príslušné ustanovenia Smernice 2014/53/UE a ROHS 2011/65/ES. Úplné znenie Vyhlásenia o zhode nájdete na webovej stránke <http://www.netatmo.com/declaration/nav>.

Suomi [Finnish] - Netatmo vakuuttaa täten että NRV01 tyyppinen laite on direktiivin 2014/53/UE ja ROHS 2011/65/UE oireellisten vaatimusten ja sitä koskevien direktiivin muiden ehtojen mukainen. Alkuperäinen EU-vaatimustenmukaisuusvakuutus on osoitteesta <http://www.netatmo.com/declaration/nav>.

Türkçe [Turkish] - Netatmo, bu NRV01'in 2014/53/UE ve ROHS 2011/65/EC Yönetmeliğinin temel şartlarına ve diğer ilgili hükümlerine uygun olduğunu beyan eder. Tam uygunluk beyanının bir kopyasını <http://www.netatmo.com/declaration/nav> adresinden edinilebilir.

български [Bulgarian] - С настоящото Netatmo декларира, че това NRV01 е в съответствие със съществените изисквания и другите приложими разпоредби на Директива 2014/53/UE и ROHS 2011/65/EC. Копие от пълния декларацията за съответствие може да бъде получена на <http://www.netatmo.com/declaration/nav>.

Netatmo SAS – 73/77 rue de Sèvres – 92100 Boulogne-Billancourt



Boulogne-Billancourt, 12/06/2017
CEO
Frédéric POTTER

Notes

Notes



CE marking is the manufacturer's declaration that the product meets the requirements of the applicable EC directives.



WEEE symbol designates safe and responsible collection, recycling and recovery procedures for all types of electronic waste.



Recycling Universal recycling symbol

M/N : Model number



 <http://support.netatmo.com>



QSG-NAV



MN : NRV01

Copyright Netatmo © 2020 All rights reserved. Reproduction and distribution prohibited without written authorization from Netatmo. Apple and the Apple logo are trademarks of Apple Inc., registered in the U.S. and other countries. App Store is a service mark of Apple Inc., registered in the U.S. and other countries. HomeKit is a trademark of Apple Inc. Google Play and Google Play logo are trademarks of Google LLC.

V5