

MANUEL D'UTILISATION DU KLIMEA HORIZONTAL

1650 W : 8 On-Off

2600 W : 10 DC Inverter

3100 W : 12 DC Inverter

3100 W : 12 DC Inverter



HOTLINE : 0 806 110 433

contact@klimea.com

Conformité

Cette unité est conforme aux directives européennes :

- 2014/35/UE Basse tension
- 2014/30/UE Compatibilité électromagnétique
- 2011/65/UE Limitation de l'utilisation de certaines substances dangereuses dans les équipements électriques et électroniques (RoHS2)
- 2012/19/EC Déchets d'équipements électriques et électroniques (DEEE).
- 2010/30/UE Indication, par voie d'étiquetage, de la consommation en énergie et en autres ressources des produits liés à l'énergie.
- Directive ErP 2009/125/CE et règlement 2012/206CE

Symboles

Les pictogrammes reportés dans le chapitre suivant permettent de vous fournir rapidement et de façon

univoque des informations nécessaires pour une utilisation correcte de la machine en toute sécurité.

Pictogrammes rédactionnels

U Utilisateur

- Il marque les pages qui contiennent des instructions ou des informations destinées à l'utilisateur.

I Installateur

- Il marque les pages qui contiennent des instructions ou des informations destinées à l'installateur.

S Service

- Il marque les pages qui contiennent des instructions ou des informations destinées au SERVICE D'ASSISTANCE TECHNIQUE CLIENTS.

Pictogrammes relatifs à la sécurité

Mise en garde

- Il indique des actions qui requièrent une prudence particulière et une préparation adéquate.

Interdiction

- Il indique des actions qu'il ne faut absolument pas faire.

Table des matières

1	Manuel de l'utilisateur	
1.1	Mises en garde	4
1.2	Gestion de l'appareil avec l'écran tactile et télécommande	4
1.3	Description du fonctionnement	5
1.4	Configuration du mode froid uniquement ou chaud uniquement	8
1.5	Réglage de la luminosité	8
1.6	Blocage des touches de l'écran tactile	8
1.7	Fonction Hôtel	8
1.8	Fonctionnement de la résistance (seulement pour la version ÉLEC).	8
1.9	Conseils pour effectuer des économies d'énergie	9
1.10	Diagnostic des inconvénients	9
1.11	Données techniques.	11
1.12	Maintenance périodique	12
2	Fonctionnement de l'Application KLIMEA (KlIMEApp)	
2.1	Configuration minimale	13
2.2	Téléchargement et configuration de l'application.	13
2.3	Accès à distance.	16
2.4	Ecran de contrôle.	17
2.5	Menu	17
2.6	Mes produits.	18
2.7	Programmation.	19
2.8	Modés.	21
2.9	Groupes	22
2.10	Préférences	23
2.11	Contrôle de plusieurs dispositifs.	24
2.12	Réinitialisation du Klimea.	24
2.13	Dépannage.	25
2.14	Tutoriels : démontage de la façade	26
2.15	Tutoriels : l'appareil chauffe mais ne refroidit pas.	27
2.16	Tutoriels : l'appareil refroidit mais ne chauffe pas.	28
2.17	Tutoriels : l'appareil fait du bruit.	30
2.18	Tutoriels : le volet de soufflage ne se ferme plus/reste ouvert.	31
2.19	Tutoriels : l'écran affiche un code OF.	32
3	Conseil pour une utilisation optimale	
3.1	Conseils pour optimiser le confort de son climatiseur Klimea en mode froid.	33

MANUEL DE L'UTILISATEUR

1.1 Mises en garde

- ⚠ Aucun objet ou obstacle structural (meuble, tenture, plante, feuille, store, etc.) ne doit entraver le flux normal d'air aussi bien par les grilles intérieures que par les extérieures.
- ⚠ Ne jamais poser de récipients (surtout contenant des liquides) sur le haut de l'appareil. Cela peut provoquer un court-circuit, endommager l'appareil et/ou vous exposez au danger d'électrocution.
- ⚠ Ne pas s'appuyer et encore moins s'asseoir sur le caisson du climatiseur pour ne pas endommager l'appareil.
- ⚠ Ne pas bouger manuellement l'ailette horizontale de sortie d'air. Pour cette opération, toujours se servir de la télécommande.
- ⚠ En cas de pertes d'eau de l'appareil, l'éteindre

immédiatement et débrancher l'alimentation électrique. Appeler ensuite le centre d'assistance le plus proche.

- ⚠ Pendant le fonctionnement en chauffage, le climatiseur élimine périodiquement la glace qui peut se former sur la batterie externe. Dans cette situation, la machine continue à fonctionner, mais n'envoie pas d'air chaud. Cette phase peut durer de 3 à 10 minutes maximum.
- ⚠ L'appareil ne doit pas être installé dans des locaux où se développent des gaz explosifs ou avec des conditions d'humidité et de température en dehors des limites maximales définies sur le manuel d'installation.
- ⚠ Nettoyer régulièrement le filtre de l'air comme décrit dans le paragraphe spécifique.
- ⚠ Lorsque vous remplacez des composants, n'utilisez que des pièces de rechange d'origine.

1.2 Gestion de l'appareil avec l'écran tactile

TOUCHE / ÉCRAN :

 Point de consigne

 Touche haut

 Touche bas

 Touche allumage/arrêt

 Touche fonction automatique (fonctionnement automatique économique)

 Touche de fonctionnement en rafraîchissement uniquement

 Touche de fonctionnement en déshumidification uniquement

 Touche de fonctionnement en ventilation uniquement

 Touche de fonctionnement en chauffage uniquement (1)

 Touche de fonctionnement en chauffage uniquement (2)

 Touche bien-être nocturne

 Touche de contrôle de la direction du flux d'air

 Touche de contrôle de la vitesse du ventilateur

 Touche de configuration de la fonction Minuterie (1)

 Touche de configuration de la fonction Minuterie (2)

 Capteur de luminosité

 Thermomètre numérique ; 1-7 barrettes rouges en hiver, bleues en été

 Non utilisé

- 1 Touche de la télécommande
- 2 Touche de l'écran tactile



L'écran affiche normalement l'état de fonctionnement (voir paragraphe Description du fonctionnement) et les alarmes éventuelles (voir paragraphe Affichage des alarmes à l'écran).

De plus, la pression des différents symboles permet de sélectionner les différentes fonctions.



Appuyer sur les touches pour configurer les différentes fonctions (voir paragraphe Description du fonctionnement)

⚠ La télécommande fournie avec l'appareil a été étudiée pour lui donner le maximum de solidité et une fonctionnalité exceptionnelle, mais elle doit être manipulée avec quelques précautions.

Éviter de :

- la laisser exposée à la pluie, verser des liquides sur son clavier ou la faire tomber dans l'eau
- lui faire subir des chocs importants ou la faire tomber sur des surfaces dures

- la laisser exposée aux rayons solaires
- mettre des obstacles entre la télécommande et l'appareil lors de l'utilisation de la télécommande.

De plus :

- si d'autres appareils avec télécommande (TV, radio, stéréo, etc.) sont utilisés dans le même local, des interférences pourraient avoir lieu
- les lampes électriques et fluorescentes peuvent interférer dans les communications entre la télécommande et l'appareil
- retirer la batterie en cas d'inutilisation prolongée de la télécommande.

Introduction de la batterie

Pour la télécommande, utiliser uniquement une batterie au lithium sec CR2025 de 3 V (fournie). Les batteries épuisées doivent être éliminées uniquement par les points de collecte prévus à cet effet par les Autorités Locales pour ces déchets.

Pour introduire la batterie, ouvrir le couvercle enclenché qui se trouve sur la partie inférieure de la télécommande. La batterie doit être introduite en respectant scrupuleusement sa polarité. Refermer le couvercle enclenché après avoir introduit la batterie.

1.3 Description du fonctionnement











Allumage général et gestion du fonctionnement







Pour pouvoir gérer l'appareil avec la télécommande ou l'écran tactile il faut avoir activé l'interrupteur général prévu sur la ligne électrique d'alimentation (sur la position duquel le technicien qui a installé l'appareil pourra être plus précis), ou introduire la fiche d'alimentation de l'appareil dans la prise du réseau.

Après avoir effectué les opérations décrites, on peut gérer l'installation en appuyant (3 secondes) sur les symboles de

l'écran tactile ou avec la télécommande. Pour transmettre les commandes vers l'unité interne il faut tourner la partie avant de la télécommande vers l'écran de l'unité interne en question. La réception de la commande est confirmée par l'émission d'une note de la part du bruiteur et par l'affichage correspondant sur l'écran. La distance maximum à laquelle la réception des commandes peut avoir lieu est de 8 mètres environ.

Touche/Écran	Opération
⚠	Les touches de la télécommande et de l'écran tactile effectuent la même fonction.
	Quand l'appareil est allumé, le point de consigne configuré est affiché sur les 3 chiffres de l'écran.
	<ul style="list-style-type: none"> On peut configurer entre 16 et 31 °C le point de consigne.
	⚠ Éviter de configurer une température trop basse ou trop élevée parce que, en plus d'être nuisible pour la santé, cela représente un gaspillage d'énergie inutile.

Touche/Écran	Opération
	<p>Allumage/Arrêt de l'appareil</p> <p>La touche correspondante permet d'éteindre (veille) ou d'allumer l'appareil. Le système de contrôle de l'appareil est pourvu d'une mémoire, par conséquent l'ensemble des configurations ne sera pas perdu ni en cas d'arrêt ni en cas de manque de tension. Le bouton en question sert à activer et désactiver l'appareil pour de courtes périodes.</p> <p>⚠ En cas d'arrêt prolongé de l'appareil, il doit être désactivé en agissant sur l'interrupteur général ou en débranchant la fiche de la prise de courant</p>
	<p>Touche bien-être (fonctionnement automatique économique)</p> <p>En configurant ce fonctionnement, l'appareil se dispose de façon à obtenir dans le local climatisé un confort optimal. En fonction de la température configurée, le climatiseur sélectionne automatiquement le mode de fonctionnement (rafraîchissement ou chauffage) et la vitesse de ventilation sur la base de la température du local.</p>
	<p>Fonctionnement en rafraîchissement uniquement</p> <ul style="list-style-type: none"> Avec cette modalité, l'appareil déshumidifie et rafraîchit le milieu.
	<ul style="list-style-type: none"> La température peut être configurée entre 16 et 31 °C et, si cette température est plus basse que la température ambiante, trois minutes après (au maximum) le compresseur démarre et l'appareil commence à distribuer l'air froid en maintenant la ventilation active même si le point de consigne est atteint.
	<p>Fonctionnement en déshumidification uniquement</p> <p>Avec cette modalité, l'appareil déshumidifie le milieu. Cette fonction est donc particulièrement utile dans les demi-saisons, c'est-à-dire dans les journées (par exemple les jours de pluie) où la température est somme toute agréable, mais l'humidité excessive provoque une certaine gêne. Cette modalité ignore aussi bien la configuration de la température ambiante que celle de la vitesse du ventilateur qui est toujours configurée à la vitesse minimum. Avec cette modalité, le fonctionnement intermettent de l'appareil est normal.</p>
	<p>Fonctionnement en ventilation uniquement</p> <p>Cette fonction n'active jamais le compresseur et l'appareil n'agit ni sur la température ni sur l'humidité de l'air dans la pièce. Il est possible de sélectionner la vitesse du ventilateur</p>
	<p>Fonctionnement en chauffage uniquement</p> <ul style="list-style-type: none"> Avec cette modalité l'appareil chauffe le local. <p>⚠ En chauffage, l'appareil effectue périodiquement un dégivrage de la batterie d'évaporation, si nécessaire. Pour toute la durée de cette phase, le climatiseur n'envoie pas d'air chaud dans le milieu, même si tous les organes intérieurs excepté le ventilateur d'air ambiant restent allumés.</p>
	<ul style="list-style-type: none"> La température peut être configurée entre 16 et 31 °C et, si cette température est plus haute que la température ambiante, trois minutes après (au maximum) le compresseur démarre et l'appareil commence à distribuer la chaleur.
	<p>Touche bien-être nocturne</p> <p>Avec l'appareil allumé et le mode de rafraîchissement ou de chauffage sélectionné, appuyer sur cette touche pour effectuer de multiples fonctions aptes à réduire au maximum le bruit de l'appareil, la consommation d'énergie électrique et à optimiser le bien-être nocturne.</p> <p>Avec cette modalité, le fonctionnement du ventilateur est configuré sur la vitesse minimum.</p> <p>Cette fonction devrait être activée immédiatement avant de s'endormir</p> <ul style="list-style-type: none"> En climatisation, la température configurée est augmentée d'1°C après une heure et d'un autre °C après 2 heures. Après la deuxième heure, la configuration du réglage de la température n'est pas ultérieurement changée et après 6 autres heures l'appareil est mis en veille. En chauffage, la température configurée est diminuée d'1 °C après une heure et d'un autre °C après deux heures. Après la deuxième heure, la configuration du réglage de la température n'est pas ultérieurement changée et après 6 autres heures l'appareil est mis en veille. <p>Cette fonction n'est pas disponible pour le fonctionnement en déshumidification uniquement, ventilation uniquement et automatique économique et peut être exclue à tout moment (idéalement en s'éveillant) en appuyant une autre fois sur le bouton.</p> <p>Si l'on configure simultanément la fonction minuterie, l'appareil s'éteindra passé le temps configuré.</p>
	<p>Contrôle de la direction du flux d'air</p> <p>Appuyer sur le bouton correspondant pour configurer l'oscillation continue du déflecteur mobile de sortie d'air, le symbole s'allume à l'écran, ou pour le bloquer dans une position quelconque.</p> <p>⚠ IMPORTANT : Le mouvement du déflecteur mobile ne doit jamais être forcé à la main. En rafraîchissement et déshumidification, la position du déflecteur est réinitialisée toutes les 30 minutes pour éviter la formation de rosée.</p>

Touche/Écran	Opération
	<p>Contrôle de la vitesse du ventilateur (modèle 8)</p> <p>Appuyer plusieurs fois sur ce bouton pour changer la vitesse en suivant la séquence suivante : Minimum, Moyenne, Maximum et Automatique.</p> <p>Plus la vitesse configurée est grande, plus le rendement de l'appareil est important, mais moins il est silencieux. En configurant le choix Automatique (visible en parcourant les 3 barres de vitesse sur l'écran) le microprocesseur de bord règle la vitesse automatiquement, en la gardant autant plus grande que la différence entre la température relevée dans le milieu et la température configurée est plus importante. La vitesse est toujours réduite automatiquement au fur et à mesure que la température ambiante s'approche de celle configurée. En mode déshumidification uniquement et bien-être nocturne, le contrôle de la vitesse n'est pas possible car l'appareil ne peut fonctionner qu'à vitesse réduite.</p> <p>Réglage de la puissance des modèles inverter 10HP et 12 HP</p> <p>Lorsque l'on appuie en séquence sur ce bouton, il est possible de configurer la puissance fournie par l'appareil sur 5 réglages : Minimum, Moyen, Maximum, Dual Power et Automatique.</p> <p>Plus la puissance configurée est importante, plus le rendement de l'appareil est important, mais cela augmente également le niveau sonore.</p> <p>La fonction Dual Power (visible par le clignotement des 3 barres de vitesse de l'écran et le défilement des 7 barrettes, rouges et bleues, du thermomètre numérique), disponible uniquement en chauffage et en rafraîchissement, agit pendant 30 minutes.</p> <p>Le contrôleur bloque ensuite la fonction et se met en fonctionnement automatique.</p> <p>Lorsque l'on choisit le réglage Automatique (visible par le défilement des 3 barres de vitesse de l'écran), le microprocesseur intégré règle la puissance automatiquement : plus l'écart entre la température ambiante et la température configurée est grand, plus la puissance est augmentée. En mode déshumidification uniquement et bien-être nocturne, le contrôle de la puissance n'est pas possible car l'appareil ne peut fonctionner qu'au minimum.</p>
	<p>Configuration de la fonction Minuterie</p> <ul style="list-style-type: none"> La logique de l'appareil donne à l'utilisateur la possibilité de programmer son activation ou sa désactivation, à volonté.
	<ul style="list-style-type: none"> Quand le climatiseur est allumé, programmer son arrêt en appuyant sur la touche Minuterie, et ensuite en configurant le nombre d'heures (de 1 à 24) après lesquelles l'appareil sera mis en veille.
	<ul style="list-style-type: none"> Quand le climatiseur est éteint, programmer son allumage en appuyant sur la touche Minuterie, et ensuite en configurant le nombre d'heures (de 1 à 24) après lesquelles l'appareil sera allumé.
	<ul style="list-style-type: none"> Appuyer ensuite sur la touche pour confirmer.
	<p>Blocage des touches de l'écran tactile</p> <ul style="list-style-type: none"> En gardant le symbole de la minuterie sur l'écran tactile appuyé pendant 3 secondes, la fonction de blocage des touches s'active. Toute action est bloquée pour l'utilisateur. Le symbole de veille clignote avec une fréquence de 1 seconde. Pour désactiver le blocage, appuyer à nouveau sur le symbole de la minuterie pendant 3 secondes sur l'écran tactile. <p> Le blocage reste actif en cas de coupure de courant et même en cas d'action sur la télécommande !</p>

1.4 configuration du mode froid uniquement ou chaud uniquement

Une simple procédure permet de désactiver la fonction de chauffage ou celle de rafraîchissement.

Appuyer pendant 5 secondes sur la touche A de l'écran tactile jusqu'à ce que l'écran affiche HC (heating and cooling, chauffage et rafraîchissement).

Appuyer à nouveau sur la touche A pour 1 seconde pour passer

à la fonction Co (cooling only) de rafraîchissement uniquement. Appuyer encore sur la touche A pour passer à la fonction Ho (heating only) de chauffage uniquement.

Attendre 3 secondes sans rien faire pour mémoriser la configuration et retourner au fonctionnement normal de l'appareil.

1.5 Réglage de la luminosité

Le capteur de luminosité de l'écran peut être désactivé (laissant toujours la luminosité maximale) en maintenant la

touche nocturne (☾) enfoncée pendant 10 secondes. L'écran affichera « ds » (désactivé) ou « En » (activé).

1.6 Blocage des touches de l'écran tactile

En gardant le symbole de la minuterie (⌚) sur l'écran tactile appuyé pendant 3 secondes, la fonction de blocage des touches s'active. Toute action est bloquée pour l'utilisateur.

Le symbole de veille clignote avec une fréquence de 1 seconde.

Pour désactiver le blocage, appuyer à nouveau sur le symbole de la minuterie pendant 3 secondes sur l'écran tactile.

Le blocage reste actif même pour les opérations suivantes à partir de la télécommande et en cas de coupure de courant.

1.7 Fonction Hôtel

Lorsque l'on maintient la touche de renouvellement d'air (↻) enfoncée pendant 10 secondes et l'on active la fonction (« En » affiché), les fonctions de déshumidification et Auto sont désactivées (laissant uniquement la ventilation,

le chauffage et le rafraîchissement activés) et les plages de températures réglables sont « limitées » entre 22 et 28 en rafraîchissement et entre 16 et 24 en chauffage.

1.8 Fonctionnement de la résistance (seulement pour la version ÉLEC)

La version 12HP DC Inverter ÉLEC a une résistance électrique supplémentaire en mesure de garantir une puissance thermique minimale même en conditions extérieures défavorables. La puissance thermique de la résistance est de 9000 W, par conséquent lorsque le logiciel du dispositif en commandera l'allumage le KLIMEA fournira la totalité de la puissance thermique produite par la pompe à chaleur avec celle de la résistance électrique. Dans le cas où il faille faire fonctionner l'appareil en mode silencieux il est possible d'activer ce dernier seulement avec la résistance, sans compresseur, simplement en configurant la fonction nocturne par le biais de la touche ☾

- Dans ce cas la résistance s'activera si :
- l'appareil fonctionne en mode pompe à chaleur (chauffage)
- la température de la pièce (mesurée par la sonde intérieure) est inférieure de 1 °C par rapport au point de consigne programmé ;
- la température de la pièce est ≤ 27 °C ;
- il n'y a pas d'alarmes ou de pannes inhérentes à la ventilation, aux sondes de température ambiante et de température de la batterie.

La vitesse de ventilation dans cette modalité est fixée à 900 tr/m.

Si le fonctionnement nocturne n'est pas sélectionné la résistance s'activera avec le compresseur, si :

- KLIMEA fonctionne en mode pompe à chaleur (modalité chauffage) ;
- la température de la pièce est ≤ 24 °C ;
- la température de la pièce est inférieure de 2 °C par rapport au point de consigne programmé ;
- la température de la batterie est ≤ 44 °C ;
- la ventilation est éclairée et stable ;
- il n'y a pas d'alarmes ou de pannes inhérentes à la ventilation, aux sondes de température ambiante et de température de la batterie.

En fonctionnement normal, avec chauffage actif, la résistance se désactivera si :

- la température de la batterie de l'échangeur interne est ≥ 47 °C ;
- La température de la pièce est supérieure au point de consigne programmé ;
- la température de la pièce est supérieure 25 °C ;
- La ventilation s'arrête ou le ventilateur est en panne ;
- La température d'évacuation du compresseur augmente de manière anormale ;
- La fréquence du compresseur augmente de manière anormale ;

N.B. Pour les versions ELEC à résistance, il est interdit de couper soudainement la tension à l'appareil pour éviter les surchauffes internes ! Utiliser le contact CP qui met l'appareil en mode veille et garantit une post-ventilation correcte.

Il ne faut jamais couvrir la grille d'aspiration et la bouche de refoulement!

1.9 Conseils pour effectuer des économies d'énergie

- Maintenir toujours et constamment les filtres en état de propreté (voir chapitre Maintenance et nettoyage).
- Garder les portes et fenêtres des locaux à climatiser fermées
- Éviter que les rayons du soleil ne pénètrent librement dans le local (l'utilisation de tentures est conseillée, ou de baisser les stores ou de fermer les volets)
- Ne pas boucher les voies du flux d'air (en entrée et en sortie) de l'unité ; ceci, en plus de provoquer un rendement non optimal de l'installation, porte préjudice aussi à son bon fonctionnement et peut causer des dommages irréparables aux unités.

1.10 Diagnostic des inconvénients

Il est très important que l'utilisateur sache identifier les éventuels inconvénients et les anomalies de fonctionnement par rapport aux comportements prévus de l'appareil lors de son fonctionnement normal. Les inconvénients les plus communs, de plus, peuvent être résolus facilement par de simples opérations de l'utilisateur lui-même (voir paragraphe : Anomalies et solutions), tandis que

pour certaines alarmes affichées à l'écran il est indispensable de contacter le Service d'Assistance.

⚠ Nous rappelons que toute tentative de réparation effectuée par un personnel non autorisé fait déchoir immédiatement toute forme de garantie.

Aspects fonctionnels à ne pas interpréter comme inconvénients

- Le compresseur ne redémarre pas avant qu'un certain laps de temps ne soit écoulé (trois minutes environ depuis son arrêt précédent). Dans la logique de fonctionnement de l'appareil, un retard entre un arrêt du compresseur et son démarrage successif a été prévu pour le protéger des activations trop fréquentes.
- Pendant le fonctionnement en chauffage la distribution d'air chaud peut avoir lieu quelques minutes après l'activation du compresseur. Si le ventilateur démarrait en même temps que le compresseur, dans les premières minutes de fonctionnement de l'air excessivement froid serait distribué dans le milieu (ce qui pourrait gêner les occupants) car l'appareil n'est pas encore à plein régime.

Contact présence CP ouvert

Si le contact présence n'est pas fermé, l'appareil ne démarre pas et l'écran affiche l'alarme **CP**.

Evacuation de l'eau de condensation en cas d'urgence

Si des anomalies au système d'élimination de l'eau de condensation se présentent, le flotteur de niveau maximum arrête le climatiseur et signale l'état d'alarme avec le sigle **OF** à l'écran.

En rafraîchissement et déshumidification, l'électronique maintient le système de distribution de l'eau sur la batterie actif, en même temps que le ventilateur, de façon à dissiper l'excès d'eau dans la cuve. Si l'alarme persiste, contacter le service d'assistance.

En chauffage, la condensation devrait s'écouler librement à travers le tuyau. En cas d'alarme, vérifier que le tuyau n'est pas plié ou bouché, ce qui empêcherait la sortie de l'eau.

Remarque: à la fin de la saison estivale, vider la condensation résiduelle en ouvrant le bouchon du tuyau d'évacuation de la condensation.

Gestion de l'appareil en cas de non-disponibilité de la télécommande

En cas de perte de la télécommande, d'épuisement des batteries ou de panne, l'appareil peut fonctionner en utilisant les touches de l'écran tactile à bord de la machine.

Anomalies et solutions

En cas de mauvais fonctionnement de l'appareil, vérifier ce qui est reporté dans le tableau ci-dessous. Si, après les contrôles et les essais suggérés le problème ne se résout pas, contacter l'assistance technique autorisée

Anomalies	Causes possibles	Solutions
L'appareil ne s'allume pas	L'alimentation électrique manque	Vérifier s'il y a de la tension dans le réseau (en allumant une lampe de la maison, par exemple). Vérifier que l'éventuel disjoncteur exclusif qui protège l'appareil ne se soit pas déclenché (si oui, le réarmer). Si l'inconvénient se répète immédiatement, contacter le Service d'Assistance sans réessayer de faire fonctionner l'appareil
	Les batteries de la télécommande sont épuisées	Vérifier l'allumage avec l'écran tactile à bord de la machine et remplacer les batteries.
L'appareil ne chauffe/ rafraîchit pas suffisamment	La température configurée est trop haute ou trop basse	Vérifier et corriger le cas échéant la configuration de la température
	Le filtre de l'air est encrassé	Contrôler le filtre de l'air et le nettoyer le cas échéant
	Vérifier qu'il n'y a pas d'obstacles au flux d'air à l'intérieur ou à l'extérieur	Enlever tout ce qui pourrait entraver les flux d'air.
	La charge thermo-frigorifique a augmenté (par exemple, une porte ou une fenêtre est restée ouverte ou un appareil dissipant une importante quantité de chaleur a été installé dans le local).	Chercher à réduire la charge thermo-frigorifique du local à climatiser avec les astuces suivantes : <ul style="list-style-type: none"> • Sur de grands vitrages exposés au soleil, il est préférable de poser des tentures internes ou mieux encore des protections externes (store, véranda, film réfléchissant, etc.) ; • Le local conditionné doit rester fermé le plus longtemps possible ; • Éviter d'allumer des spots de type halogène à consommation élevée ou d'autres appareils électriques qui absorbent beaucoup d'énergie (petit four, fer à repasser à la vapeur, plaque de cuisson, etc.).

Affichage des alarmes à l'écran

En cas d'anomalie de l'appareil, l'écran affiche un code d'alarme. L'appareil garde cependant quelques fonctions actives (voir colonne FONCTIONNEMENT).

Alarme	Cause	Fonctionnement
E1	Sonde de température ambiante RT en panne	Les fonctions Rafraîchissement, Déshumidification et Chauffage peuvent être activées régulièrement La régularisation n'assure que le suivi du dégivrage de la batterie interne
E2	Sonde batterie interne IPT en panne	Les fonctions Rafraîchissement, Déshumidification et Chauffage peuvent être activées régulièrement
E3	Sonde de température d'air extérieur OT en panne	Les fonctions Rafraîchissement, Déshumidification et Chauffage peuvent être activées régulièrement
E4	Sonde batterie externe OPT en panne	Les fonctions Rafraîchissement, Déshumidification et Chauffage peuvent être activées régulièrement La régularisation effectue des cycles de dégivrage à des heures fixes.
E5	Moteur ventilateur intérieur en panne	Aucune fonction de l'appareil ne peut être activée.
E6	Moto-ventilateur extérieur en panne	Aucune fonction de l'appareil ne peut être activée.
E7	Manque de communication avec l'écran *	Aucune fonction de l'appareil ne peut être activée.
E8	Panne sonde évacuation compresseur	Aucune fonction de l'appareil ne peut être activée.
CP	Contact présence CP ouvert	L'appareil ne s'active que si le contact est fermé. Vérifier le raccordement des bornes.
OF	Déclenchement du flotteur de niveau maximum	En rafraîchissement et déshumidification, l'électronique éteint le compresseur et maintient le système de distribution de l'eau sur la batterie actif, en même temps que le ventilateur, de façon à dissiper l'excès d'eau dans la cuve. En chauffage, la condensation devrait s'écouler librement à travers le tuyau. En cas d'alarme, vérifier que le tuyau d'évacuation de la condensation n'est pas plié ou bouché, ce qui empêcherait la sortie de l'eau.

* pour les modèles 10 et 12 HP DC Inverter : absence de communication entre les cartes main, power, driver ou display

La seule opération pour essayer de résoudre l'inconvénient est d'enlever et remettre sous tension l'appareil, ensuite, si l'alarme persiste, contacter l'assistance technique autorisée.

1.11 Données techniques

Pour les données techniques listées ci-dessous, consulter la plaque des données caractéristiques appliquée sur le produit.

- Numéro de série à indiquer dans l'application
- Tension d'alimentation
- Puissance absorbée maximale
- Courant absorbé maximal
- Quantité de gaz réfrigérant
- Degré de protection des enveloppes

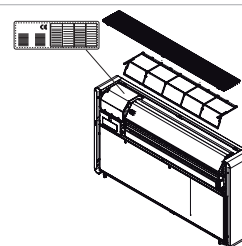

	U.M.	8 HP	10 HP DC Inverter	12 HP DC Inverter	12 HP ELEC DC Inverter
Données techniques					
Puissance de rafraîchissement (1)	kW	1,65	2,04	2,35	2,35
Puissance en rafraîchissement max mod. Dual Power	kW	-	2,64	3,10	3,10
Puissance en rafraîchissement min mod.	kW	-	0,83	0,92	0,92
Puissance de chauffage (2)	kW	1,70	2,10	2,36	2,36
Puissance supplémentaire résistance électrique	kW	-	-	-	1,00
Puissance en chauffage max mod. Dual Power	kW	-	2,64	3,05	3,05
Puissance en chauffage min mod.	kW	-	0,71	0,79	0,79
Puissance absorbée de rafraîchissement (1)	W	580	630	730	730
Puissance absorbée de chauffage (2)	W	545	638	720	720
Capacité de déshumidification	L/h	0,7	0,8	0,9	0,9
Tension d'alimentation	V-F-Hz	230-1-50	230-1-50	230-1-50	230-1-50
EER		2,84	3,24	3,22	3,22
COP		3,12	3,29	3,28	3,28
Classe d'efficacité énergétique de rafraîchissement		A	A+	A+	A+
Classe d'efficacité énergétique de chauffage		A	A	A	A
Vitesse de ventilation intérieure-extérieure	No.	3	3	3	3
Débit d'air intérieur/extérieur en vitesse max	m³/h	360/430	380/460	400/480	400 (8)
Débit d'air intérieur/extérieur en vitesse moyenne	m³/h	300/360	310/380	320/390	320 (8)
Débit d'air intérieur/extérieur en vitesse minimale	m³/h	240/320	260/330	270/340	270 (8)
Dimensions (LxHxP)	mm	1010x549x165	1010x549x165	1010x549x165	1010x549x165
Poids	kg	41	41	41	41
Niveau de pression sonore (min-max) (4)	dB(A)	38/29	39/26	41/27	41/27
Niveau de puissance sonore de l'unité intérieure (min-max) (5)	dB(A)	44/57	44/57	45/58	45/58
Diamètres des trous sur le mur	mm	162	162	162	162
Espacement des trous sur le mur	mm	293	293	293	293
Gaz réfrigérant		R410A	R410A	R410A	R410A
Quantité de réfrigérant R410A	g	480	620	620	620
Potentiel de réchauffement global (GWP 2088)	kgCO ₂ eq.	1.002	1295	1295	1295
Puissance absorbée maximale	W	690	950*	1060*	1960*
Intensité maximale absorbée	A	3	4,4*	4,8*	4,8*
Pression maximale PS	MPa	3,8	3,8	3,8	3,8
Degré de protection		IPX0	IPX0	IPX0	IPX0

*avec fonction Dual Power activée en chauffage

Conditions de référence

		T ambiante	T extérieure
(1)	Contrôles en mode rafraîchissement (EN14511)	DB 27°C - WB 19°C	DB 35°C - WB 24°C
(2)	Contrôles en mode chauffage (EN14511)	DB 20°C - WB 15°C	DB 7°C - WB 6°C
(3)	Contrôles de chauffage	DB 20°C - WB 15°C	DB -7°C - WB -8°C
(4)	Pression sonore côté intérieur mesurée en chambre semi-anéchoïque à une distance de 2 m		
(5)	Puissance sonore côté intérieur mesurée selon la norme EN 12102		

Conditions limites de fonctionnement

	Temp. ambiante interne	Temp. ambiante externe
Températures de service maximum en refroidissement	DB 35°C - WB 24°C	DB 43°C - WB 32°C
Températures de service minimum en refroidissement	DB 18°C	DB -5°C
Températures maximales en chauffage	DB 27°C	DB 24°C - WB 18°C
Températures minimales en chauffage	DB 5°C	DB -10°C

0 806 110 433

Service gratuit
+ prix appel

Hotline disponible du lundi au vendredi
9h00-12h00 / 13h30-17h30

1.12 Maintenance périodique

Le climatiseur que vous avez acheté a été étudié pour réduire au minimum les opérations de maintenance

ordinaire, qui se bornent aux simples opérations de nettoyage décrites ci-dessous.

Nettoyage extérieur

⚠ Avant chaque intervention de nettoyage et de maintenance, débrancher l'unité du réseau électrique en éteignant l'interrupteur d'alimentation général.

⚠ Ne pas utiliser d'éponges abrasives ou de détergents abrasifs ou corrosifs pour ne pas endommager les surfaces vernies.

⚠ Attendre que les composants refroidissent pour éviter le risque de brûlures.

Si besoin est, nettoyer les surfaces extérieures de l'appareil avec un chiffon doux humidifié à l'eau.

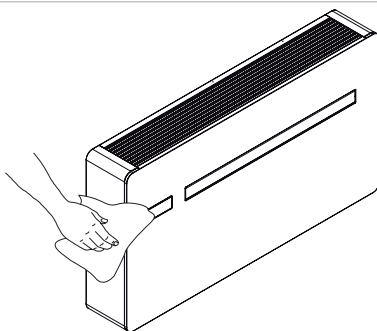

Nettoyage du filtre à air

Le climatiseur que vous avez acheté a été étudié pour réduire au minimum les opérations de maintenance ordinaire, qui se bornent aux simples opérations de nettoyage décrites ci-dessous :

- Après une période de fonctionnement continu et en fonction de la concentration des impuretés dans l'air ou quand l'on redémarre l'installation après une période d'inactivité, nettoyer le filtre de l'air. Le filtre de l'air se trouve dans la partie supérieure de l'appareil.

Pour extraire les filtres :

- ouvrir la grille et la retirer de son logement ;
- retirer les filtres en les soulevant ;
- aspirer la poussière du filtre avec un aspirateur ou laver sous l'eau courante, sans utiliser de détergents ou de solvants, et laisser sécher ;
- remonter les filtres au-dessus des batteries en veillant à les remettre en place correctement ;
- Replacer la grille en procédant de la façon inverse.

⚠ Après les opérations de nettoyage du filtre, vérifier que le panneau soit monté correctement.

⊘ Il est interdit d'utiliser l'appareil sans le filtre à grille.

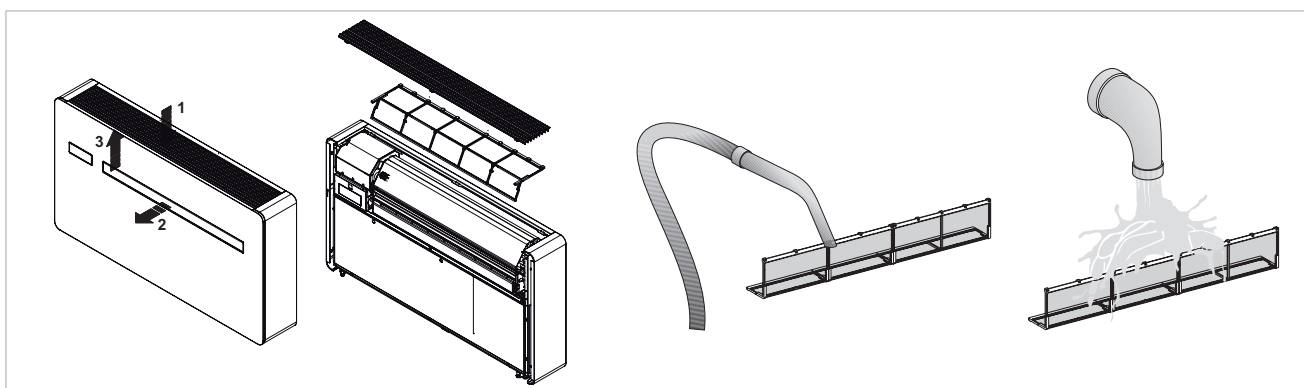

FONCTIONNEMENT DE L'APPLICATION

KLIMEA



2.1 Configuration minimale

L'application permet de gérer les principaux paramètres du climatiseur, via smartphone et tablette ou avec une version bureau spécifique, confortablement de chez soi ou à l'extérieur. Notre application est très simple à utiliser : il suffit d'allumer l'écran du climatiseur, de programmer la connexion avec le smartphone et de commencer à gérer le climatiseur directement à travers le dispositif.

ATTENTION : votre réseau wifi doit être suffisant

Suivre les instructions jusqu'à la fin.

Certaines configurations de version du système d'exploitation du smartphone sont nécessaires pour le téléchargement et l'installation de l'application :

- pour les smartphones Android la version minimale est la 4.1.1
- pour les smartphones Apple le système d'exploitation doit être IOS 8.0 ou version supérieure.

2.2 Téléchargement et configuration de l'application

1. Ouvrir l'Apple Store ou Google Play avec le smartphone.
2. Chercher l'application KLIMEApp
3. Télécharger l'application sur son propre smartphone et l'installer en suivant la procédure guidée.
4. Ouvrir l'application.

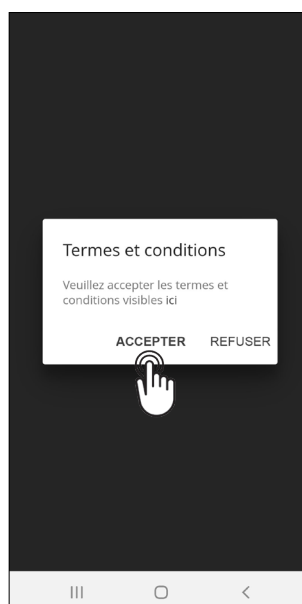

1

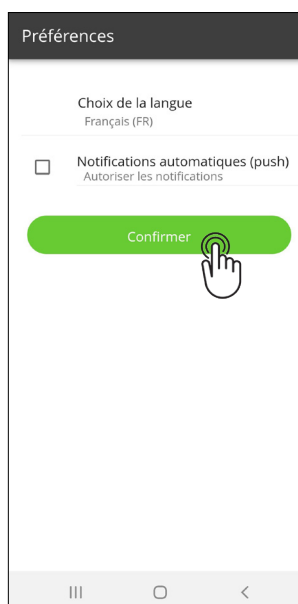

2

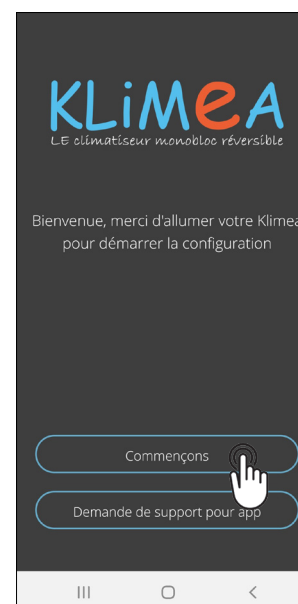

3

Au premier lancement, un pop-up s'affiche pour accepter ou refuser les termes et les conditions d'utilisation, disponibles en cliquant sur le mot « ici »

Cliquer sur « Confirmer »

N.B. Ces paramètres peuvent être modifiés par la suite en sélectionnant l'option « Préférences » du menu.

Cliquer sur « Commençons » pour utiliser l'application Klimeapp

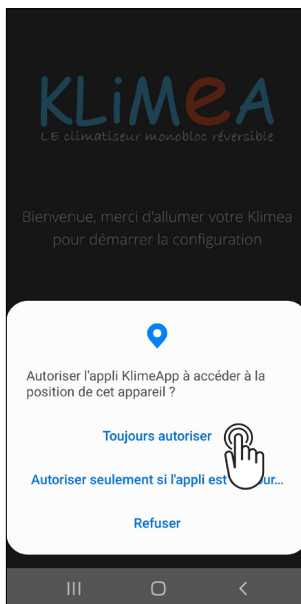

4

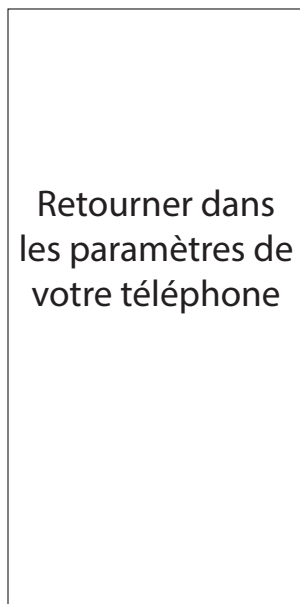

5

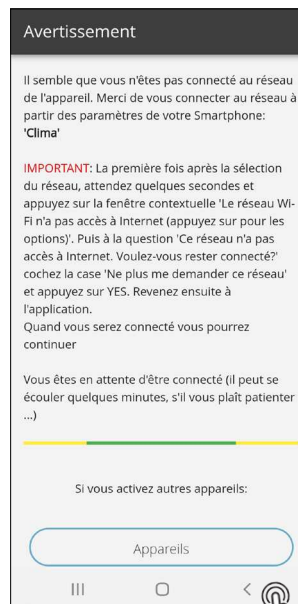

Si cette page s'affiche, cliquer à l'endroit où se situe la main

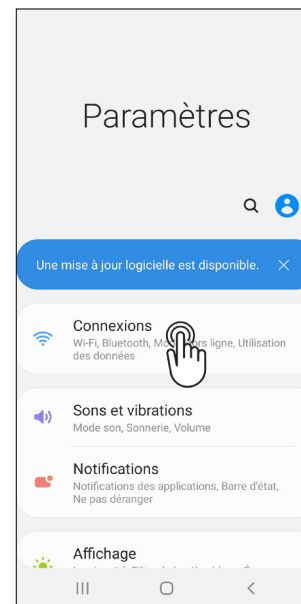

6

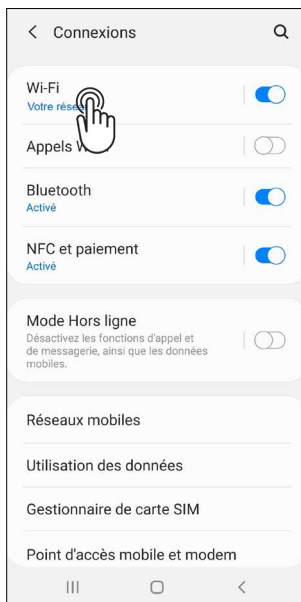

7

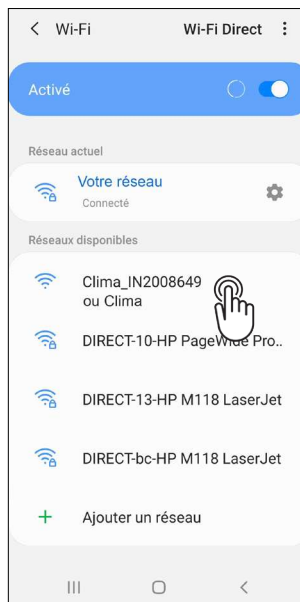

8

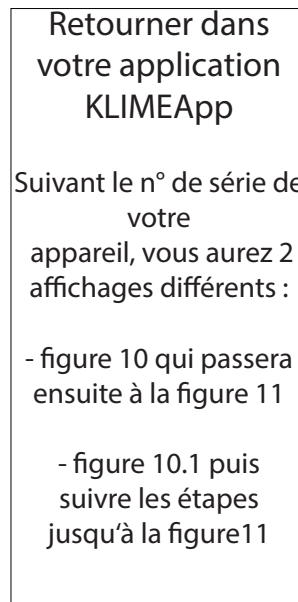

9

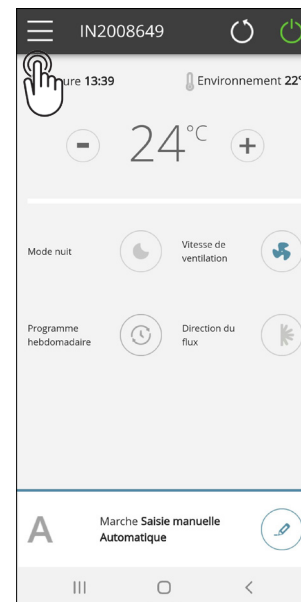

10



10.1

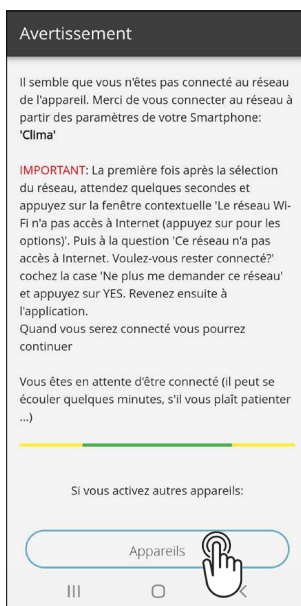

10.2

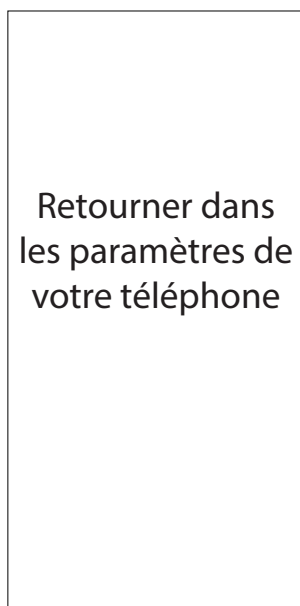

10.3

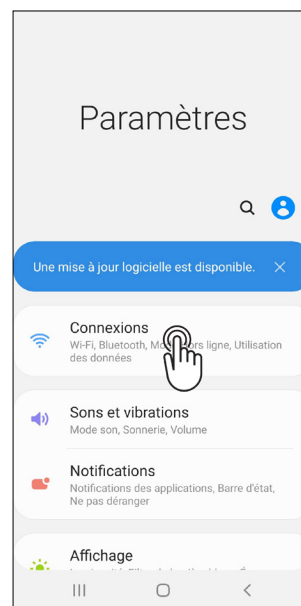

10.4

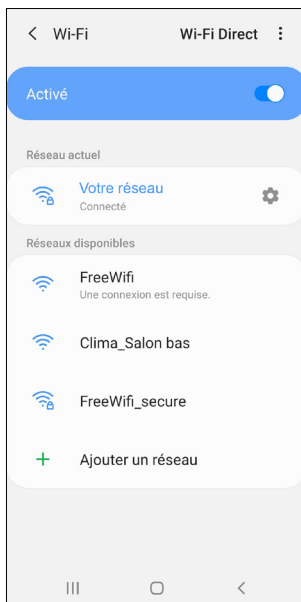

10.5



10.6



10.7

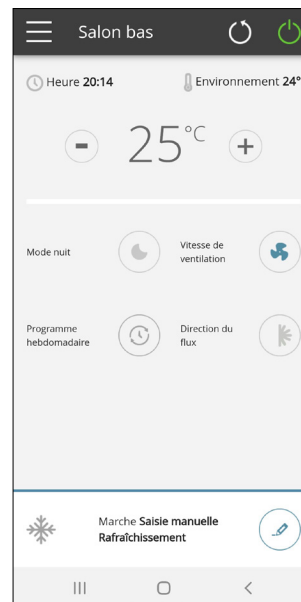

10.8

2.3 Accès à distance

ACCÈS À DISTANCE

gérez votre climatiseur même loin de chez vous

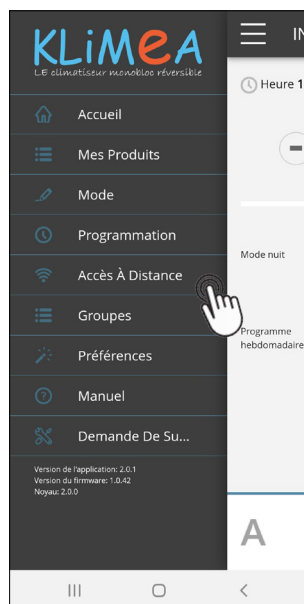

11



12

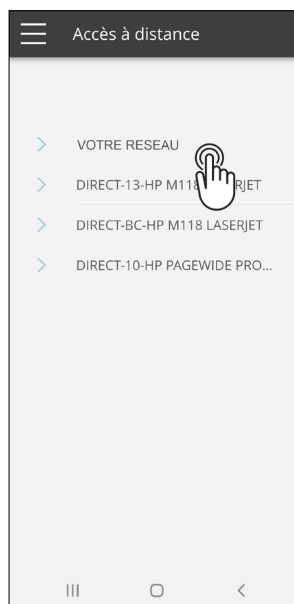

13



14

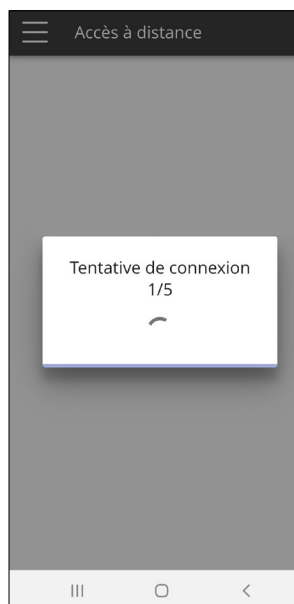

15

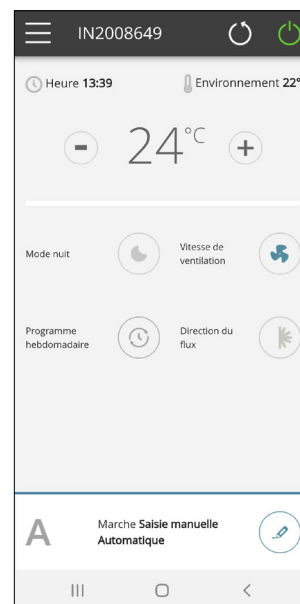

16

N.B. Le mot de passe doit être composé uniquement de caractères alphanumériques de « A » à « Z » (majuscules et minuscules), de « 0 » à « 9 », « - », « _ », « . ».
Les caractères spéciaux ne sont pas admis.

L'application connecte le climatiseur au réseau domestique et la page générale de gestion de l'appareil s'affiche à nouveau sur le smartphone ou la tablette.
Le smartphone (ou la tablette) est désormais connecté(e) au réseau sélectionné.

Votre climatiseur est désormais connecté à un serveur via le réseau Internet et peut être géré des quatre coins du monde à travers le réseau wi-fi ou la connexion des données du téléphone.

N.B. En cas de problème durant la procédure, le smartphone ou la tablette se connectera à nouveau automatiquement au réseau local.
Répéter la procédure en contrôlant le mot de passe saisi et le nom du réseau.

N.B. Lorsque l'appareil est affiché dans le nuage, il peut arriver que l'affichage de "Temp" soit le nom de l'appareil. Dans ce cas précis, l'appareil n'a pas pu redémarrer, la communication fonctionne correctement mais le nom est incorrect. Pour résoudre, il est nécessaire de réinitialiser le climatiseur, voir page 24.

2.4 Écran de contrôle général

PAGE GÉNÉRALE DE CONTRÔLE du climatiseur

Menu et nom du climatiseur

Conditions actuelles (heure et température)

Paramètres de fonctionnement du climatiseur (mode nuit, vitesse du ventilateur, programmation, orientation de l'évacuation de l'air)

Marche/arrêt du climatiseur (comme en haut à gauche)

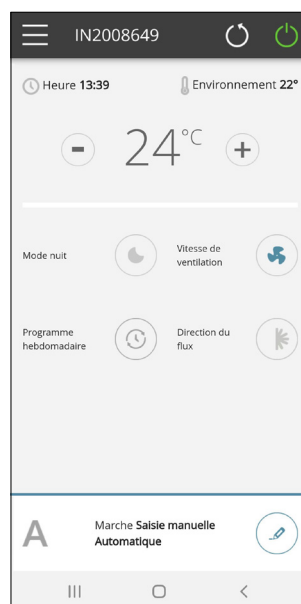

Marche/arrêt du climatiseur

Paramètres du réglage température

État actuel et possibilité de modifier le mode de fonctionnement du climatiseur

2.5 Menu

MENU

options du menu

ACCUEIL
page générale de contrôle

MES PRODUITS
liste des climatiseurs et des groupes de climatiseurs programmés sur l'application

MODE
liste des modes de gestion du climatiseur disponibles (mode manuel, automatique, nocturne, programmé,...)

PROGRAMMATION
section dédiée à la programmation hebdomadaire du climatiseur.
N.B. disponible uniquement si le contrôle à distance a été configuré.

ACCES A DISTANCE
visible uniquement lorsque l'appareil est configuré en mode autonome et utilisé pour se déplacer vers le cloud.

GROUPES
liste des groupes de plusieurs climatiseurs (ex. 1er étage, 2e étage,...).

PREFERENCES
langue et notifications PUSH

MANUEL
lien pour accéder à la documentation nécessaire sur le site web klimea
<https://diffusalp.fr/produit/climatiseurs-monobloc-reversibles>

DEMANDE DE SUPPORT POUR APP
demander de l'aide

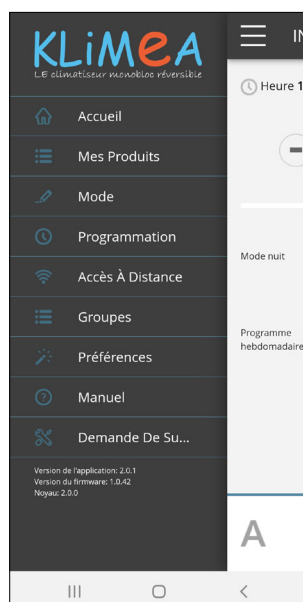

0 806 110 433

Service gratuit
+ prix appel

Hotline disponible du lundi au vendredi
9h00-12h00 / 13h30-17h30

2.6 Mes produits

MES PRODUITS

liste des climatiseurs et des groupes configurés dans l'application

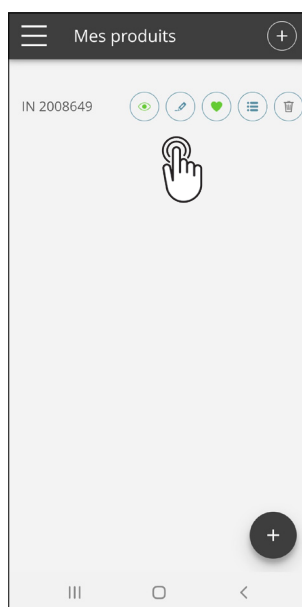

17

En sélectionnant l'élément "Mes produits", vous pouvez voir les climatiseurs sur le réseau. Leurs noms peuvent être modifiés en utilisant le logo crayon.



18

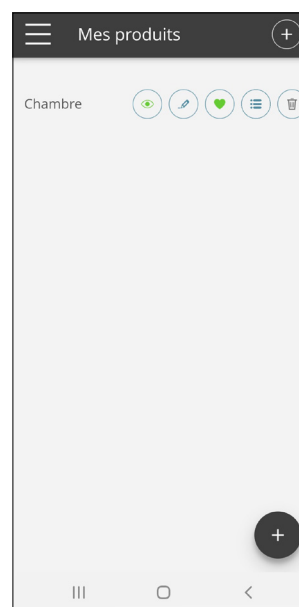

19

LEGENDES DES PICTOS

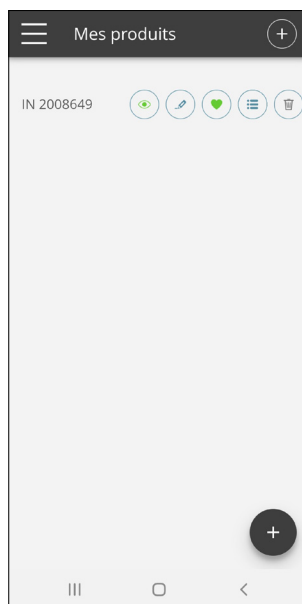

Afficher les détails de l'appareil (s'il est configuré en mode autonome, il se connectera automatiquement à votre réseau)



Liste des appareils



Changer le nom de l'appareil (uniquement s'il est connecté au réseau wifi)



Supprimer l'appareil de la liste des appareils configurés



Définissez votre appareil comme favori (l'appareil par défaut s'affichera au démarrage de l'application)

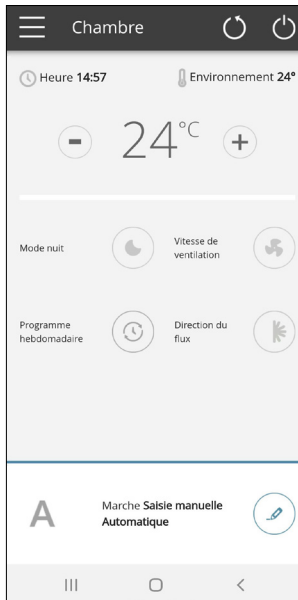

20

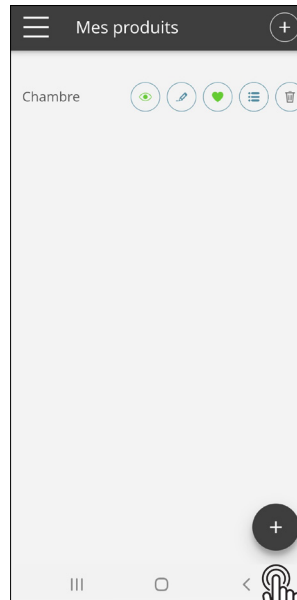

21

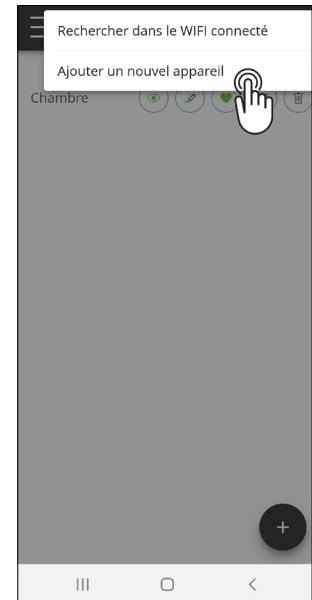

22

Si vous souhaitez enregistrer un autre produit, cliquer sur le + de l'image 21, sélectionner ajouter un nouvel appareil et recommencer la procédure

2.7 Programmation

Note: cette option est possible uniquement si l'accès à distance a été configuré

L'option «Programmation» permet d'accéder aux pages de fonctionnement du climatiseur

Note: Programmer plusieurs périodes de marche/arrêt avec une durée minimale d'une demi-heure dans le même jour.

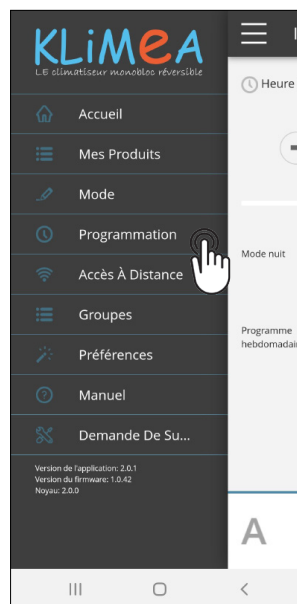

23

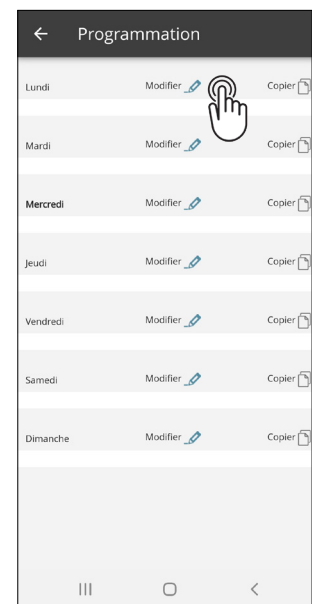

24

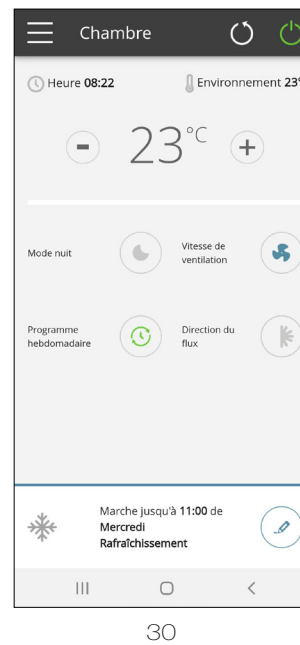
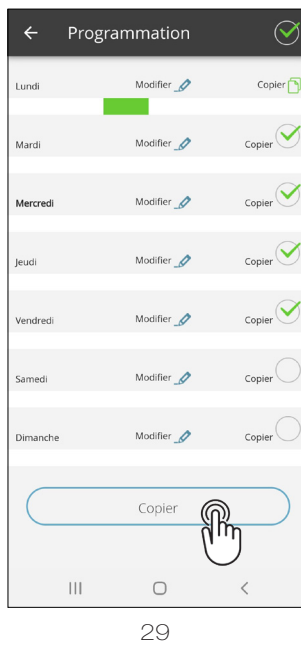
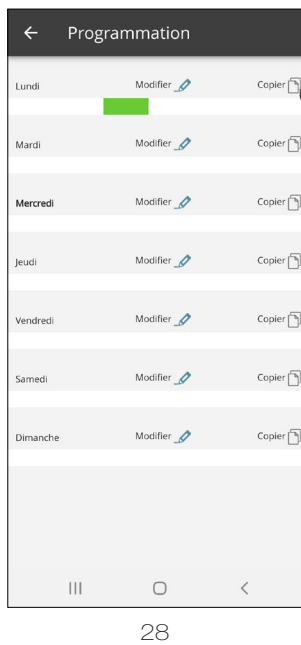
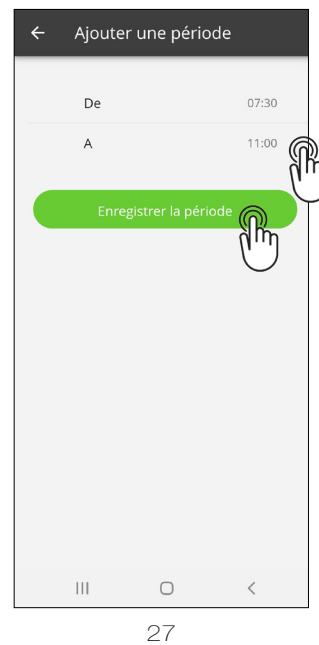
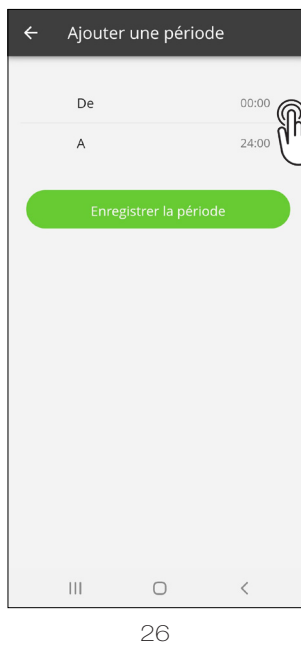
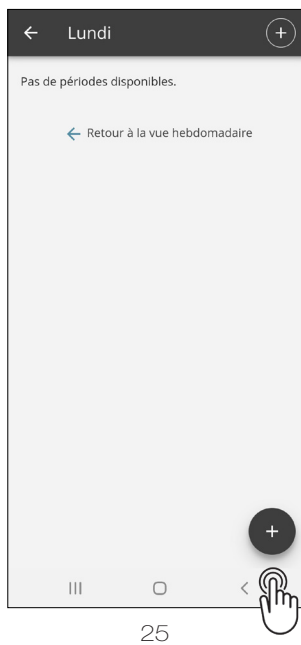

2.8 Modes

MODE

liste des modes de gestion possibles du climatiseur

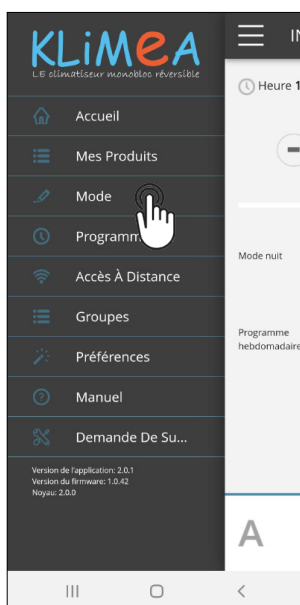
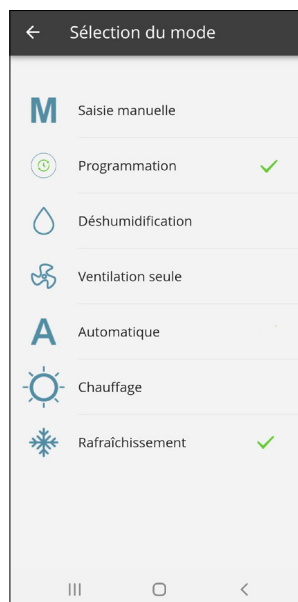

31

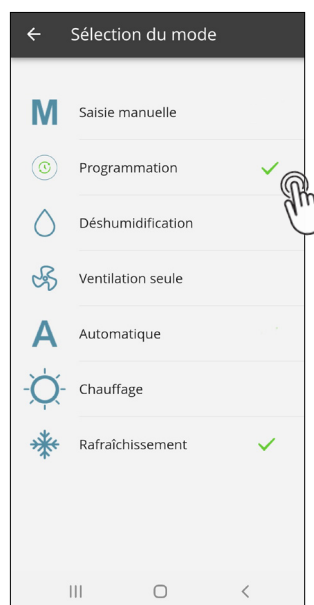

32

Note: En modifiant les paramètres sur l'écran du climatiseur la programmation est désactivée et le système repasse au mode manuel.

Si le climatiseur se trouve dans un lieu accessible au public, il est possible d'activer le blocage de l'écran du climatiseur pour éviter que les paramètres ne soient modifiés par des personnes non autorisées. Il suffit de maintenir la touche portant

le symbole du minuteur  disponible sur l'écran du climatiseur pendant 3". Pour pouvoir modifier à nouveau les paramètres du climatiseur à travers l'écran, appuyer à nouveau sur l'icône du minuteur pendant 3".

2.9 Groupes

GROUPES

liste de groupes de plusieurs climatiseurs

En présence de plusieurs climatiseurs, il est possible de les regrouper pour en simplifier la programmation et la gestion.

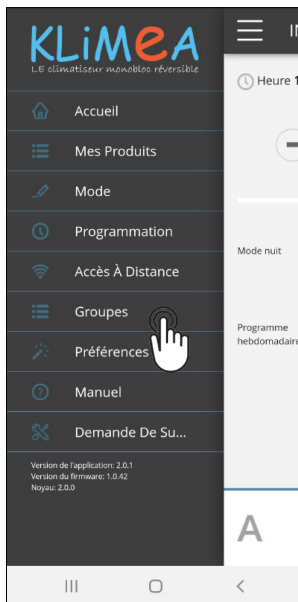

33

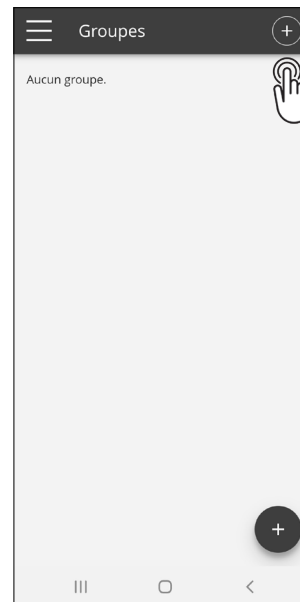

34



35



36

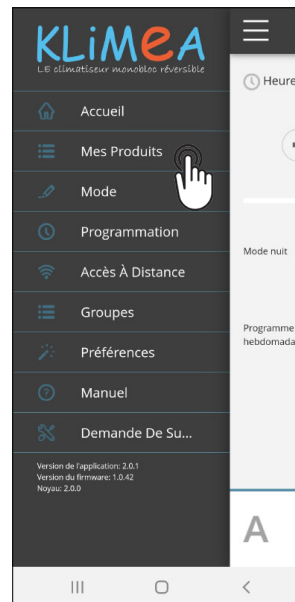

37



38

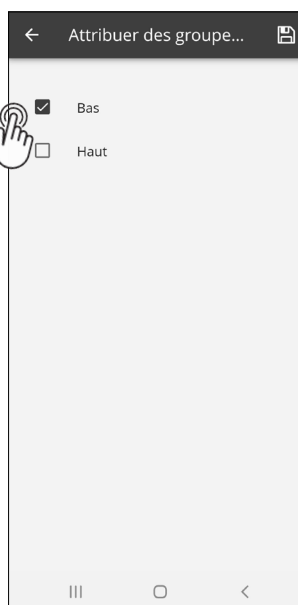

39

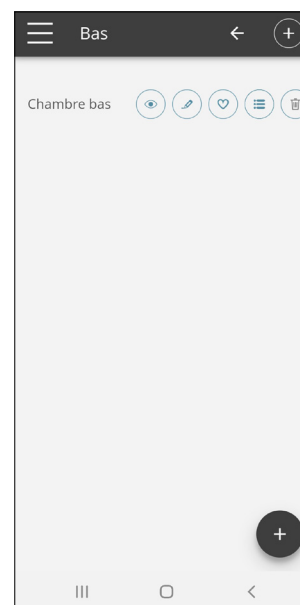

40

2.10 Préférences

PRÉFÉRENCES

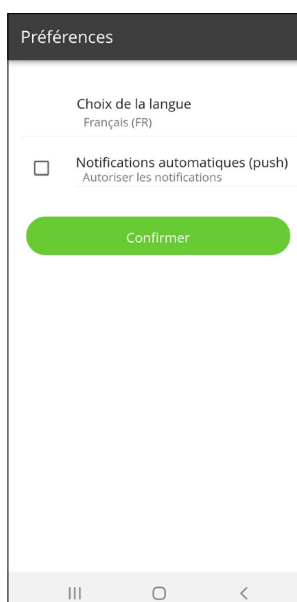

La section « Préférences » du menu permet de changer la langue de l'application et les paramètres des notifications PUSH.

Pour recevoir directement les notifications relatives au fonctionnement du climatiseur directement sur son propre smartphone, même sans utiliser l'application, cocher l'option « Notifications PUSH ».

0 806 110 433

Service gratuit
+ prix appel

Hotline disponible du lundi au vendredi
9h00-12h00 / 13h30-17h30

2.11 Contrôle de plusieurs dispositifs

CONTROLE DE PLUSIEURS DISPOSITIFS

Il est possible de gérer le même climatiseur avec plusieurs dispositifs (smartphone/tablette/pc).

Après la configuration avec le premier dispositif, il est possible de contrôler la machine avec un autre smartphone (ou tablette), en suivant la procédure décrite plus bas.

Avant toute chose, il faut se connecter au même réseau wi-fi que le Klimea à contrôler.

Installer aussi l'application «KLIMEApp» sur le nouveau smartphone (ou tablette) et procéder comme illustré sur les figures 1, 2 et 3 de la page 13.

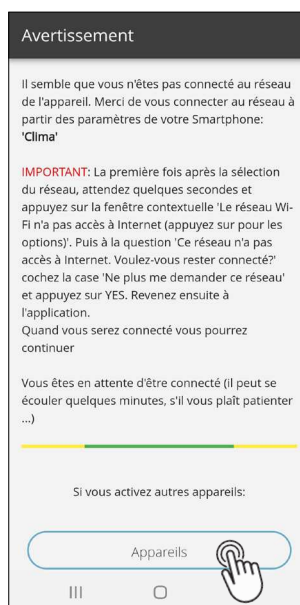

41

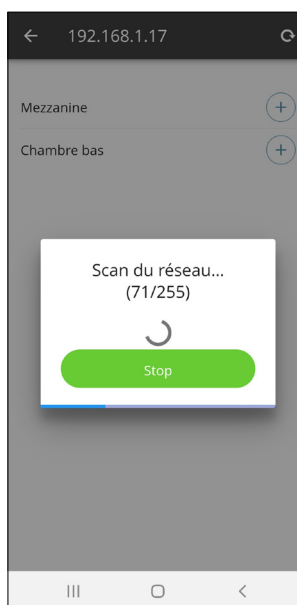

42

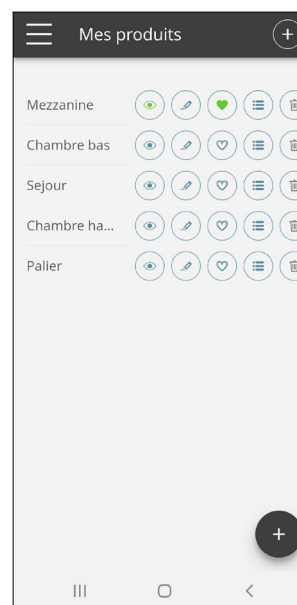

43

2.12 Réinitialisation du Klimea

Nécessaire lorsque la programmation a échoué ou la connexion au réseau. Elle permet d'effacer les paramètres saisis

ON, OFF et RESET DU RESEAU WIFI

Pour activer le réseau WiFi:

- Appuyez sur le bouton  de l'écran du climatiseur et maintenez-le enfoncé pendant 10 ". Lorsque le mot "On" apparaît à l'écran, relâchez le bouton.
- Si vous ne touchez rien pendant encore 10 ", le WiFi est actif et reste visible et utilisable avec le dernier nom configuré.



Pour réinitialiser le climatiseur et rétablir le réseau Wi-Fi dans sa configuration d'origine:

- Appuyez sur le bouton  de l'écran du climatiseur et

maintenez-le enfoncé pendant 10 ". Lorsque le mot "On" apparaît à l'écran, relâchez le bouton.

- Appuyez à nouveau sur le bouton . L'abréviation «rSt» apparaîtra. Attendez 10 "pour que l'opération se termine avec succès.
- À ce stade, une nouvelle configuration Wi-Fi de la version est requise, à partir des indications de la figure 6.

Pour désactiver le réseau WiFi:

- Appuyez sur le bouton  de l'écran du climatiseur et maintenez-le enfoncé pendant 10 ". Lorsque le mot "On" apparaît à l'écran, relâchez le bouton.
- Appuyez sur le bouton  jusqu'à ce que le texte "OFF" apparaisse.

2.13 Dépannage

Effet	Cause	Solution
Impossible de configurer le climatiseur sur le smartphone IOS	Les smartphones IOS ne relèvent pas automatiquement le réseau wi-fi renommé durant la configuration de l'application.	Ouvrir les paramètres du téléphone et sélectionner le réseau wi-fi du KLIMEA sous le nom attribué durant la configuration de l'application.
La configuration à distance n'a pas réussi	Le réseau wi-fi est faible.	Vérifier la puissance du signal
Impossible d'identifier le wi-fi du climatiseur	L'émetteur wi-fi est éteint ou le climatiseur est déjà configuré en mode « contrôle à distance »	Vérifier que l'appareil est alimenté
Impossible de configurer plusieurs climatiseurs d'une même maison	Deux ou plusieurs climatiseurs sont allumés pendant la configuration	Configurer un climatiseur à la fois : allumer un climatiseur à la fois, sans allumer les autres, et lancer la configuration.
Impossible de contrôler le climatiseur avec l'application	Le problème est lié à la version du climatiseur.	La version 1.0.36 permet de contrôler le climatiseur avec l'application. Vérifier la version du dispositif dans le menu de l'application : sous les options du menu doit être indiqué « firmware : 1.0.36 ». En cas de version précédente, contacter le service KLIMEA.
Durant la configuration du contrôle à distance, le réseau wi-fi ne fonctionne pas	Le mot de passe contient des caractères spéciaux	Saisir un nouveau mot de passe composé uniquement des caractères alphanumériques autorisés : de « A » à « Z » (majuscules et minuscules), de « 0 » à « 9 », « - », « _ », « . ». Les caractères spéciaux ne sont pas admis.
Impossible d'accéder à la section de programmation du climatiseur	La programmation du KLIMEA est possible uniquement après avoir configuré le contrôle à distance	Contrôler, dans la section dédiée du menu de l'application, que le contrôle à distance a été configuré. Dans le cas contraire, procéder à la configuration en suivant les instructions de la page 15.
Immédiatement après avoir exécuté la configuration à distance, le nom du climatiseur est « TEMP »	Il s'agit d'un problème de synchronisation entre le climatiseur, le serveur et le smartphone.	Attendre quelques minutes. Ou éteindre et rallumer le climatiseur.
MQTT Server Problem	Entretien du serveur en cours	Patience
Anomalies sur l'écran: erreurs E7, E6 et autres alarmes		Voir page 10.

2.14 Démontage de la façade du Klimea

1 Débranchez la prise murale.



2 Enlevez la grille supérieure.



3 À l'aide d'un tournevis cruciforme, démontez les deux vis qui fixent la façade (gauche et droite).



4 Tirez la façade vers vous.

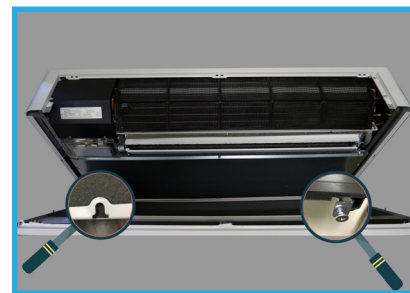

5 Fin de l'opération.



2.15 L'appareil chauffe mais ne refroidit pas

- 1** Allumez le climatiseur à l'aide de la télécommande.



- 2** Passez en mode automatique en appuyant sur la touche « A » de la télécommande. Le «A» s'affiche sur l'écran tactile.



- 3** Puis appuyez sur la lettre « A » de l'écran tactile jusqu'à voir apparaître le message «Ho»



- 4** Appuyez rapidement et plusieurs sur le « A » de la télécommande jusqu'à voir apparaître le message « HC ».



- 5** Lorsque cet écran s'affiche, appuyez sur le sur le flocon de neige de la télécommande, si toute l'opération s'est bien passée, un flocon et une barre de température bleue apparaissent sur l'écran.



Opération terminée, le climatiseur produit maintenant de l'air froid.

2.16 L'appareil refroidit mais ne chauffe pas

- 1** Allumez le climatiseur à l'aide de la télécommande.



- 2** Passez en mode automatique en appuyant sur la touche « A » de la télécommande. Le «A» s'affiche sur l'écran tactile.



- 3** Puis appuyez sur la lettre « A » de l'écran tactile jusqu'à voir apparaître le message «Co»



- 4** Appuyez rapidement et plusieurs sur le « A » de la télécommande jusqu'à voir apparaître le message « HC ».



- 5** Lorsque cet écran s'affiche, appuyez sur le symbole soleil de la télécommande, si toute l'opération s'est bien passée, un soleil et une barre de température rouge apparaissent sur l'écran.



- 6** Si après 3 mn ce n'est pas le cas, votre appareil doit être bloqué sur un autre mode. Appuyez sur le symbole soleil de l'écran tactile.



2.16 L'appareil refroidit mais ne chauffe pas

7 Jusqu'à l'apparition du message « rE » ou « Fo ».



8 Appuyez sur le symbole soleil de la télécommande pour que le message «FH» s'affiche sur l'écran tactile.



9 Puis l'affiche suivant apparaît.



Opération terminée, le climatiseur produit maintenant de l'air chaud.

2.17 L'appareil fait du bruit

90% des appareils bruyants sont dus à une mauvaise installation.
 Pour une bonne installation, vous devez respecter ces différentes consignes :

1 L'étrier de fixation doit être fixé avec 6 vis de manière à faire corps avec le mur.



2 L'étrier de fixation doit être de niveau.



3 La vis de fixation au bas du climatiseur doit être mise afin de plaquer l'appareil contre le mur pour éviter les vibrations.



4 Ne pas oublier d'enlever l'étiquette, et de retirer les écrous « papillon » de la cale de transport avant de mettre en service l'appareil.



L'étiquette.

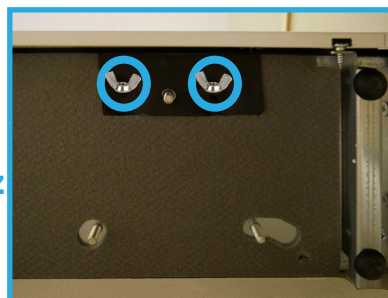

Les écrous « papillon ».

Si après avoir respecté ces consignes, le climatiseur fait encore du bruit, veuillez contacter le service après-vente du revendeur.

2.18 Le volet de soufflage ne se ferme plus/reste ouvert

- 1** Le volet de soufflage reste bloqué en position ouverte ou fermée. Vérifiez que rien ne bloque la rotation du volet. Si ce n'est pas le cas, il est possible que la façade se soit déplacée durant la mise en place du climatiseur.



- 2** Voir tutoriel pour démontage de la façade.
Débranchez le climatiseur et démontez la façade. Vérifiez si le volet fonctionne maintenant. Si c'est le cas, remontez le climatiseur.



- 3** Si ce n'est pas le cas, il faut remplacer le moteur du volet (référence : RN276014A). Commencez par retirer les vis servant à fixer le

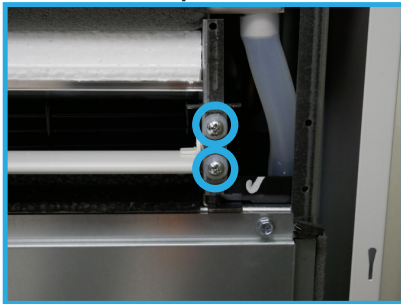

- 4** Enlevez le volet en le faisant glisser sur la droite.



- 5** Enlever l'afficheur.

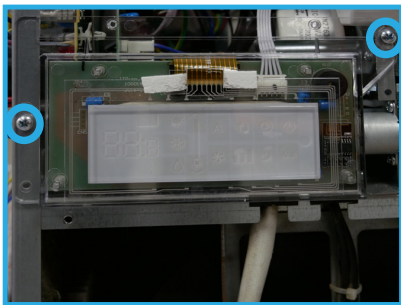

- 6** Retirez les vis de fixation.

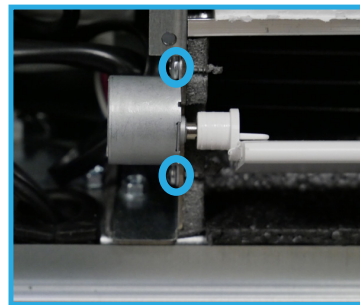

- 7** Retirez le moteur en le faisant glisser sur la droite.

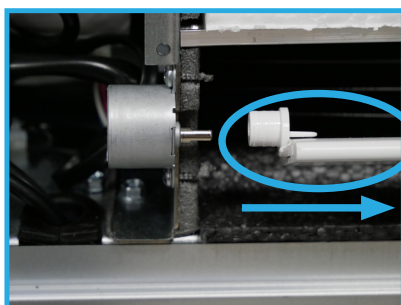

- 8** Débranchez l'alimentation du moteur et remplacez ce dernier.

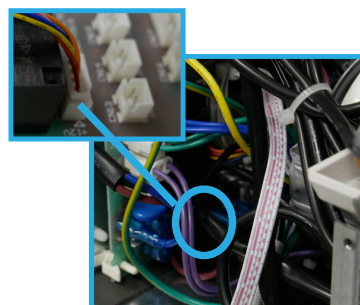

Le volet est à nouveau fonctionnel

2.19 L'écran affiche un code 0F

1 L'afficheur montre le code d'erreur 0F (problème d'évacuation des condensats).



2 Vous trouverez sous le climatiseur ce bouchon.

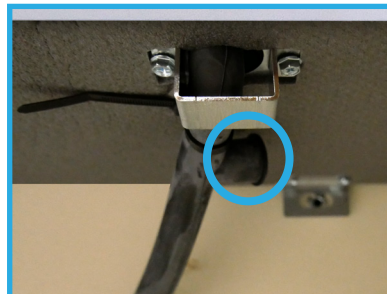

3 Installez un récipient sous le climatiseur pour récupérer l'eau qui s'en écoulera.

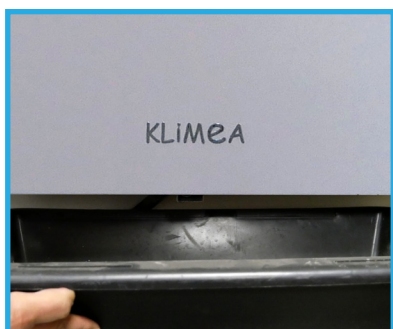

4 Retirez le bouchon.



5 Laissez l'eau s'écouler et remettez le bouchon.



Remettez votre climatiseur en route, son fonctionnement peut maintenant reprendre sans problème.

3.1 Conseils pour optimiser le confort de son climatiseur Klimea en mode froid

Tout d'abord, il faut bien comprendre que le confort n'est pas seulement lié à l'abaissement de la température ambiante de la pièce mais aussi et surtout au taux d'hygrométrie de cette même pièce.

L'humidité relative d'une pièce suffit à elle seule, à provoquer la notion d'inconfort.

Choisir la bonne température pour climatiser sa pièce :

La température doit être programmée avec un écart de température situé entre -6 à -9°C par rapport à la température mesurée à l'extérieure.

Exemple 1, si la température extérieure mesurée à l'ombre est de 30°C, la température de confort se situera entre 21 et 24°C à l'intérieure

Exemple 2, si la température extérieure mesurée à l'ombre est de 35°C, la température de confort se situera entre 26 et 30°C à l'intérieure

Cet écart conseillé permettra de circuler d'une pièce climatisée vers une pièce non climatisée, ou bien de passer de l'extérieur vers l'intérieur sans avoir la sensation de rentrer dans une chambre froide. Inversement, la sortie d'une pièce climatisée vers une pièce non climatisée, ou bien vers l'extérieure ne donnera pas la sensation de pénétrer dans un four et prendre « un coup de chaud ».

A savoir : le climatiseur Klimea déshumidifie en même temps qu'il refroidit la pièce et ainsi procure le confort optimum.

Pour être efficace, le climatiseur doit fonctionner sur la durée. Il est préférable de laisser fonctionner votre climatiseur dès le début de la journée pour maintenir la bonne température dans la pièce et contrer les apports de calories liées aux fortes chaleurs extérieures au fur et à mesure.

Ce choix d'utilisation permet au climatiseur de fonctionner au minimum de sa puissance froid et à la vitesse inférieure du ventilateur rendant l'appareil silencieux.

Le Klimea est équipée d'une régulation automatique qui s'occupe de maintenir la température réglée. Le régulateur intervient sur la puissance du compresseur (modèle Inverter), la vitesse du ventilateur, l'orientation du volet d'air.

Les calories pénètrent dans le logement aux heures les plus chaudes de la journée, ce qui permet de réduire voir d'arrêter le Klimea en mode froid pendant la nuit s'il est utilisé dans une chambre par exemple. Il existe aussi une fonction nuit, permettant de laisser la température ambiante montée de 1 à 2°C la nuit pendant votre sommeil sans que cela n'est de conséquence sur le confort ressenti. Se reporter au chapitre 1.3 de la notice d'utilisation : touche bien-être nocturne.

A savoir que les calories que vous devez extraire de votre pièce en fin de journée seront celles accumulées tout au long de cette même journée dans la pièce et dans les murs. La puissance électrique consommée ne sera pas inférieure en retardant la mise en marche du climatiseur et aura pour conséquence de faire fonctionner le Klimea au maximum de sa puissance (compresseur et ventilateur) pour atteindre le plus rapidement possible la consigne réglée. Pendant cette période, la température ne sera pas satisfaisante et le niveau sonore sera plus élevé.

Notes sur la communication WiFi

Cet équipement a été testé et jugé conforme aux limites applicables aux appareils numériques de classe B, conformément à la partie 15 des règles de la FCC. Ces limites sont conçues pour fournir une protection raisonnable contre les interférences nuisibles dans une installation résidentielle.

Ce dispositif wifi utilise et peut émettre de l'énergie de fréquence radio et, s'il n'est pas installé et utilisé conformément aux instructions, il peut causer des interférences nuisibles aux communications radio. Cependant, il n'y a aucune garantie que des interférences

ne se produiront pas dans une installation particulière.

Si cet équipement provoque des interférences avec la réception radio ou télévision, ce qui peut être déterminé en allumant et en éteignant l'équipement, l'utilisateur est encouragé à essayer de corriger l'interférence par une ou plusieurs des mesures suivantes :

1. Augmenter la distance entre l'équipement et le récepteur.
2. Consultez le revendeur ou un technicien radio expérimenté pour obtenir de l'aide.

Attention

 Cet appareil ne doit pas être installé au même endroit ou fonctionner en conjonction avec une autre antenne ou un autre émetteur. Cet appareil est conforme à la partie 15 des règles de la FCC.

Déclaration de la Commission fédérale des communications (FCC) sur l'exposition aux radiations

Cet équipement est conforme à l'exposition aux radiations FCC établie pour un environnement non contrôlé. Afin d'éviter la possibilité de dépasser les limites d'exposition aux radiofréquences de la FCC, la proximité humaine

de l'antenne ne doit pas être inférieure à 0,5 cm en fonctionnement normal.

Déclaration de conformité RED

Conformité avec la directive 2014/53/UE sur les équipements radio (RED).

Conformément à l'article 10.8(a) et 10.8(b) de la RED, le tableau suivant fournit des informations sur les bandes

de fréquences utilisées et la puissance d'émission RF maximale du produit en vente dans l'UE.

Gamme de fréquences (MHz)	Max. Puissance d'émission (dBm)
2400-2472	< 20

Une déclaration de conformité simplifiée est fournie comme suit : Article 10, paragraphe 9.

Par la présente, l'entreprise déclare que le dispositif est conforme à la directive 2014/53/UE.

Cet équipement doit être installé et utilisé à une distance minimale de 20 centimètres entre le radiateur et votre corps.

 Pour les déclarations de conformité, les certificats et autres détails de certification, veuillez consulter le site web.

Sécurité

Cet équipement est conçu avec le plus grand soin pour la sécurité de ceux qui l'installent et l'utilisent. Toutefois, une attention particulière doit être accordée aux dangers de choc électrique et d'électricité statique lors de l'utilisation

d'équipements électriques. Il faut donc respecter à tout moment toutes les directives en la matière et celles de la fabrication des ordinateurs afin de garantir une utilisation sûre de l'équipement.

Pays de l'UE prévus pour l'utilisation

La version ETSI de cet appareil est destinée à un usage domestique et professionnel en Autriche, Belgique, Bulgarie, Chypre, République tchèque, Danemark, Estonie, Finlande, France, Allemagne, Grèce, Hongrie, Irlande, Italie, Lettonie, Lituanie, Luxembourg, Malte, Pays-

Bas, Pologne, Portugal, Roumanie, Slovaquie, Slovénie, Espagne, Suède, Turquie et Royaume-Uni. La version ETSI de ce dispositif est également autorisée dans les États membres de l'AELE : l'Islande, le Liechtenstein, la Norvège et la Suisse.

Pays de l'UE non destinés à être utilisés

Aucune.

DÉCLARATION DE CONFORMITÉ CE

INNOVA S.r.l., dont le siège est à Storo (TN) – Italie, via I Maggio 8

DÉCLARE

par la présente et sous sa propre responsabilité que:

LES CLIMATISEURS 2.0:

**8HP, 10 HP DC inverter, 12 HP DC inverter, 12 HP DC Inverter Elec
10 HP DC Inverter Vertical, 12 HP DC Inverter Vertical, 2.0 H2O**

et unités optionnelles relatives:

appareil de chauffage auxiliaire FCU, nébuliseur 3.0

**sont conçus, fabriqués et commercialisés
conforme aux normes CE suivantes:**

- **Directive 2014/35/EU** concernant la mise à disposition sur le marché du matériel électrique destiné à être employé dans certaines limites de tension, selon les normes techniques suivantes: EN 60335-2-40:2003 + A11:2004 + A12:2005 + A1:2006 + EC:2006 + A2:2009 + A13:2012 + A13/EC:2013, EN 60335-1:2002 + A11:2004 + A1:2004 + A12:2006 + A2:2006+ A1/EC:2007 + A13:2008 + EC:2009 + EC:2010 + A14:2010 + A15:2011
- **Directive EMC 2014/30/EU**, selon les normes techniques suivantes: EN 60335-1:2012, EN 55014-1:2006 + A1:2009 + A2:2011, EN 61000-3-2:2006 + A1:2009 + A2:2009, EN 61000-3-3:2013, EN 55014-2:1997 + A1:2001 + A2:2008
- **Directive RED 2014/53/UE** concernant la mise à disposition sur le marché d'équipements radioélectriques
- **Directive RoHS 2011/65/EU**
- **Directive 2017/1369/EU ERP**
- **Règlement 2014/517/EU** relatif aux gaz à effet de serre fluorés
- **Directive 2009/125/EU** et mise en œuvre **Règlement 206/2012/EU** établissant un cadre pour la fixation d'exigences en matière d'écoconception applicables aux produits liés à l'énergie

Storo (TN), 5 Octobre 2020

Directeur Général:
Oreste Bottaro

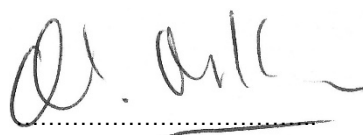



INNOVA s.r.l.
Via I maggio, 8
38089 Storo (TN) – ITALY

Tel. 0465 670104
Fax. 0465 674965
e-mail: info@innovaenergie.com

DECLARATION

The company:
INNOVA S.r.l.
via I maggio, 8 - 38089 Storo – Trento – Italia

DECLARE

Sous sa responsabilité que le climatiseur monobloc commercialisé par

DIFFUSALP
14, RUE DU MOLLARET
38070 SAINT QUENTIN FALLAVIER (FR)

Sous la marque Klimea est équivalent à celui de la marque Innova, comme indiqué dans le tableau ci-dessous :

KLIMEA

KLIMEA description	KLIMEA code	Innova description	Innova code
KLIMEA 1650 – 8HP On-Off	000 008	CONDIZ. 2.0 ON-OFF 8HP	CZM008IC2**
KLIMEA 2600 – 10HP Dc Inverter	000 011	CONDIZ. 2.0 INVERTER 10HP	CZM010IC3**
KLIMEA 3100 – 12HP Dc Inverter	000 012	CONDIZ. 2.0 INVERTER 12HP	CZM012IC3**
KLIMEA 3100 – 12HP Dc Inverter + Elec 1000W	000 013	CONDIZ. 2.0 INVERTER 12HP ELEC	CZMR12IC3**
KLIMEA 2600 – 10HP Dc Inverter	000 014	2.0 INVERTER VERTICALE 10HP	COMV10IC3**
KLIMEA 3100 – 12HP Dc Inverter	000 015	2.0 INVERTER VERTICALE 12HP	COMV12IC3**

Storo 05.11.2020

Innova Legal Administrator:

Oreste Bottaro