

MANUEL D'UTILISATION VERSION HORIZONTALE

2350 W : 9 DC Inverter Mini

2600 W : 10 DC Inverter

3100 W : 12 DC Inverter / Elec

3500 W : 15 DC Inverter / Elec

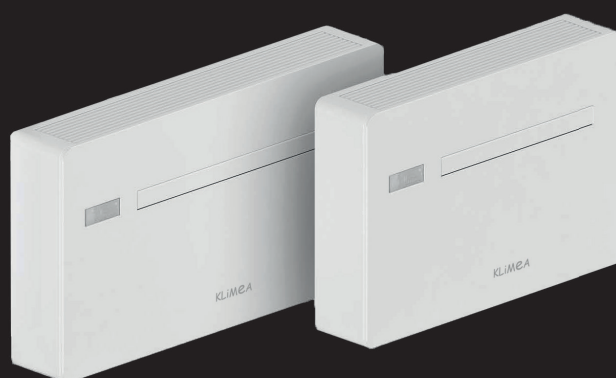

Sous réserve de modifications techniques et sans garantie ni responsabilité pour les éventuelles erreurs d'impression

HOTLINE : 0 806 100 433
(service gratuit + prix d'un appel)

Conformité

Cette unité est conforme aux directives européennes :

- EN 60335-2-40 Sécurité des appareils électrodomestiques et analogues - Partie 2 : Normes particulières pour les pompes à chaleur électriques, pour les climatiseurs et les déshumidificateurs
- Basse Tension 2014/35/UE
- EMC 2014/30/UE
- RED 2014/53/UE concernant l'harmonisation des législations des États membres relative à la mise à disposition sur le marché d'équipements radio

- RoHS 2011/65/UE
- 2017/1369/UE relative à l'étiquetage énergétique
- 2009/125/CE avec règlement de mise en œuvre 206/2012/UE et règlement de mise en œuvre italien D. Légis. n. 15 du 16/02/2011
- Règlement F-Gaz 2014/517/UE en matière de gaz à effet de serre fluoré

Et ses modifications successives.

 Pour les déclarations de conformité, les certificats et autres détails concernant les certifications, consulter le site Internet.

Marquages



INDEX

1	Généralités	p. 5
1.1	Informations sur le manuel	p. 5
1.1.1	Pictogrammes de rédaction	p. 5
1.1.2	Pictogrammes sur le produit	p. 5
1.1.3	Destinataires	p. 5
1.1.4	Organisation du manuel	p. 5
1.2	Recyclage	p. 6
1.3	Mises en garde générales	p. 6
2	Unité avec écran tactile et télécommande	p. 7
2.1	Interface	p. 7
2.1.1	Description	p. 7
2.1.2	Écran tactile	p. 7
2.1.3	Télécommande	p. 8
2.2	Principales fonctions	p. 8
2.2.1	Allumage général	p. 8
2.2.2	Configurer le mode de fonctionnement	p. 8
2.2.3	Mettre en veille	p. 8
2.2.4	Configurer la température ambiante	p. 9
2.2.5	Fonction Automatique	p. 9
2.2.6	Réglage de la vitesse de ventilation	p. 9
2.2.7	Fonction Déshumidification	p. 9
2.2.8	Fonction Ventilation	p. 9
2.2.9	Fonction Nocturne	p. 9
2.2.10	Fonction Contrôle du volet d'air	p. 9
2.2.11	Blocage des touches	p. 10
2.3	Menu base	p. 10
2.3.1	Rubriques du menu	p. 10
2.3.2	Échelle	p. 10
2.3.3	Volume buzzer	p. 10
2.3.4	Offset température en Chauffage	p. 10
2.3.5	Offset température en Refroidissement	p. 10
2.4	Avertissement	p. 11
2.4.1	Gestion de l'appareil si la télécommande n'est pas disponible	p. 11
2.4.2	Visualisation des alarmes sur l'écran	p. 11
3	Entretien	p. 12
3.1	Avertissements préliminaires	p. 12
3.1.1	Avertissements spécifiques pour le R32/R290	p. 12
3.2	Entretien courant	p. 12
3.2.1	Nettoyage extérieur	p. 12
3.2.2	Nettoyage du filtre à air	p. 12

0 806 110 433 Service gratuit
* prix appel

Hotline disponible du lundi au vendredi
9h00 - 12h00 // 13h30 - 17h30

KLIMEA
LE climatiseur monobloc réversible

3.3	Arrêt pour de longues périodes	p. 13
3.4	Conseils pour l'économie d'énergie	p. 13

4 Anomalies et solutions p. 14

4.1	Tableau des anomalies et solutions	p. 14
4.2	Diagnostic des inconvénients.	p. 14
4.2.1	Aspects fonctionnels à ne pas interpréter comme des inconvénients	p. 14
	Contact de présence CP ouvert	p. 14
4.3	Indicateur du niveau maximum de collecte des condensats	p. 14
4.4	Utilisation de l'appareil	p. 15

5 Informations techniques p. 16

5.1	Déclaration de conformité RED.	p. 16
5.2	Sécurité	p. 16
5.3	Déclaration de conformité de la FCC.	p. 16
5.3.1	Avertissements	p. 16
5.3.2	Notes sur la communication WiFi	p. 16

GÉNÉRALITÉS

1.1 Informations sur le manuel

Le manuel présent a été conçu dans l'objectif de fournir toutes les explications nécessaires à la bonne gestion de l'appareil.

⚠ Ce mode d'emploi fait partie intégrante de l'appareil ; il doit donc être conservé avec soin et TOUJOURS accompagner l'appareil, même en cas de cession à un autre propriétaire ou utilisateur, ou en cas de transfert sur une autre installation. S'il est endommagé ou égaré, télécharger un exemplaire à partir du site Internet.

⚠ Lire attentivement le manuel présent avant de procéder à toute opération et se tenir scrupuleusement aux descriptions fournies dans les différents chapitres.

⚠ Le constructeur n'est en aucun cas responsable en cas de blessures de personnes ou de dommages des choses dus au non-respect des normes indiquées dans le livret présent.

⚠ Document réservé selon les dispositions légales ; il est interdit de le reproduire ou de le transmettre à des tiers sans l'autorisation explicite de l'entreprise.

1.1.1 Pictogrammes de rédaction

Les pictogrammes reportés dans le chapitre suivant permettent de fournir rapidement, et de manière univoque, les informations nécessaires à la bonne utilisation de la machine, en toute sécurité.

Relatif à la sécurité

⚠ Avertissement de risque élevé (texte en gras)

- Indique que l'opération décrite présente un risque de blessures si elle n'est pas effectuée en suivant les normes de sécurité, il existe un risque de dommages physiques grave, de décès, de dommages sérieux à l'équipement et/ou à l'environnement.

⚠ Avertissement de faible risque (texte normal)

- Indique que l'opération décrite présente un risque de blessures si elle n'est pas effectuée en suivant les normes de sécurité, il existe un risque de dommages physiques mineurs pour l'appareil et/ou l'environnement.

⊘ Interdiction (texte normal)

- Indique des actions qui ne doivent en aucun cas être effectuées.

i Informations importantes (texte en gras)

- Il indique des informations importantes qui doivent être prises en compte dans les opérations effectuées.

Dans les textes

- Procédures
- Listes

Dans les panneau de commande

- actions requises
- Réponses attendues suite à une action.*

Dans les figures

1 Les numéros indiquent les différents composants.

A Les lettres majuscules indiquent un assemblage de composants.

1 Les chiffres blancs dans les marques noires indiquent une série d'actions à effectuer dans l'ordre.

A La lettre noire dans le blanc identifie une image lorsqu'il y a plusieurs images dans la même figure.

1.1.2 Pictogrammes sur le produit

Des symboles sont utilisés dans certaines parties de l'appareil:

Relatif à la sécurité

⚠ Attention Danger d'électricité

- Indiquez au personnel concerné la présence d'électricité et le risque de subir un choc électrique.

1.1.3 Destinataires

Utilisateur

Personne non experte en mesure d'actionner le produit dans des conditions sécurisées pour les personnes, le produit et l'environnement, d'interpréter un diagnostic élémentaire des pannes et des conditions de fonctionnement anormales, d'effectuer des opérations simples de réglage, vérification et entretien.

Installateur

Personne experte et qualifiée pour la mise en place et le branchement hydraulique, électrique, etc. de l'unité à l'installation : elle est responsable de la manutention et de la bonne installation selon les dispositions du manuel présent et des normes nationales en vigueur.

Centre d'assistance technique

Personne experte, qualifiée et directement autorisée par le fabricant à effectuer toutes les opérations d'entretien ordinaire et extraordinaire, ainsi que le réglage, contrôle, réparation et remplacement de pièces qui pourraient s'avérer nécessaires au cours de la durée de vie de l'unité.

1.1.4 Organisation du manuel

Le manuel se divise en sections, chacune étant consacrée à un ou à des groupes cibles.

Généralités

S'adresse à tous les destinataires.

Contient des informations de caractère général et des avertissements importants qui doivent être connus avant d'installer et d'utiliser l'appareil.

Commandes

S'adresse à tous les destinataires.

Contient des sections réparties par typologie de commande et des informations utiles pour l'utilisation des principales fonctions.

Entretien, anomalies et solutions

S'adresse à tous les destinataires.

Contient les avertissements spécifiques et les informations utiles pour les interventions d'entretien courant.

1.2 RECYCLAGE

Le symbole apposé sur le produit ou son emballage indique que le produit ne doit pas être considéré comme un déchet ménager normal et qu'il doit être amené à un centre de tri apte à recycler les appareils électriques et électroniques.

L'élimination correcte de ce produit évite les préjudices de l'homme et de l'environnement, et favorise la réutilisation de matières premières précieuses.

Pour des informations plus détaillées quant au recyclage de ce produit, contacter le service communal, le service local d'élimination des déchets ou le magasin où le produit a été acheté.

L'élimination abusive du produit par l'utilisateur entraîne l'application de sanctions administratives prévues par la réglementation en vigueur.

Cette disposition est uniquement applicable aux états membres de l'UE.

**1.3 Mises en garde générales**

- ⚠ Ces instructions font partie intégrante du livret de l'appareil.
- ⚠ Le constructeur se réserve le droit de modifier à tout moment ses modèles afin d'améliorer son produit, sans préjudice des caractéristiques essentielles décrites dans le manuel présent. Le constructeur n'est pas tenu d'ajouter ces modifications aux machines construites auparavant, qui ont déjà été livrées, ou qui sont en cours de fabrication.
- ⚠ Les interventions de réparation ou d'entretien doivent être effectuées par un service technique d'assistance ou par du personnel qualifié, selon les dispositions du livret présent. Ne pas modifier ou transformer l'appareil, car cela peut engendrer des situations de danger et le fabricant de l'appareil ne sera pas tenu pour responsable d'éventuels dommages engendrés.
- ⚠ Aucun obstacle ou objet structurel (meubles, rideaux, plantes, feuillage, etc.) ne devra jamais obstruer le débit d'air normal des grilles intérieures et extérieures.
- ⚠ Ne placer aucun récipient sur l'appareil, surtout contenant des liquides, car cela pourrait provoquer un court-circuit ou endommager l'appareil et/ou exposer à un risque d'électrocution.
- ⚠ Ne pas s'appuyer sur l'appareil.
- ⚠ Si l'appareil présente des fuites d'eau, l'éteindre immédiatement et couper l'alimentation. Appeler le Centre d'assistance technique.
- ⚠ Si des composants doivent être remplacés, utiliser uniquement des pièces de rechange originales.

0 806 110 433 Service gratuit + prix appel

Hotline disponible du lundi au vendredi
9h00 - 12h00 // 13h30 - 17h30

KLIMEA
LE climatiseur monobloc réversible

UNITÉ AVEC ÉCRAN TACTILE ET TÉLÉCOMMANDE

⚠ La commande écran tactile est fournie d'office et installée sur l'unité.

2.1 Interface

2.1.1 Description

La commande **écran** tactile est fournie d'office et montée sur la machine, elle n'a pas besoin de branchements et permet de :

- visualiser l'état de fonctionnement
- visualiser d'éventuelles alarmes
- sélectionner les diverses fonctions

La télécommande permet de :

- sélectionner les diverses fonctions

⚠ La télécommande fournie avec l'appareil est conçue pour lui conférer une robustesse maximale et une fonctionnalité exceptionnelle.

⚠ Les touches de la télécommande et de l'écran tactile effectuent les mêmes fonctions.

⚠ Manipuler avec précaution.

⚠ Mises en garde :

- ne pas exposer la télécommande à la pluie ou au contact avec des liquides
- ne pas exposer la télécommande aux rayons du soleil
- manipuler avec soin en évitant les chocs forts ou la chute sur des surfaces dures
- ne pas mettre d'obstacles entre la télécommande et l'appareil pendant l'utilisation

⚠ Si d'autres appareils avec télécommande (TV, radio, chaînes stéréo, etc.) sont utilisés dans la même pièce, des interférences peuvent se produire.

⚠ Les lampes électroniques et fluorescentes peuvent interférer avec les communications entre télécommande et appareil.

⚠ Enlever la pile en cas d'inutilisation prolongée de la télécommande.

2.1.2 Écran tactile

Touches et fonctions liées.

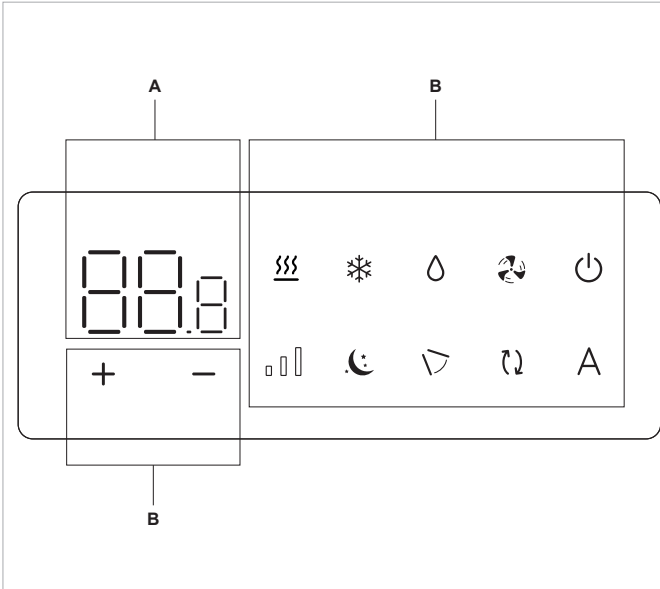

A	Zone écran
B	Zone touches
	Indique le point de consigne configuré
	Permet d'augmenter la température configurée
	Permet de diminuer la température configurée
	Permet de sélectionner le mode de fonctionnement Chauffage
	Permet de sélectionner le mode de fonctionnement Refroidissement
	Permet d'activer la fonction Déshumidification
	Permet d'activer la fonction Ventilation
	Permet d'activer ou désactiver l'unité
	Permet de contrôler la vitesse de ventilation
	Permet d'activer la fonction Nocturne
	Permet d'activer la fonction Contrôle déflecteur mobile
	Permet d'activer la fonction Changement d'air (non visible sur la machine base)
	Permet d'activer la fonction Automatique

0 806 110 433 Service gratuit
* prix appel

Hotline disponible du lundi au vendredi
9h00 - 12h00 // 13h30 - 17h30

KLIMEA
LE climatiseur monobloc réversible

2.1.3 Télécommande

Touches et fonctions liées.

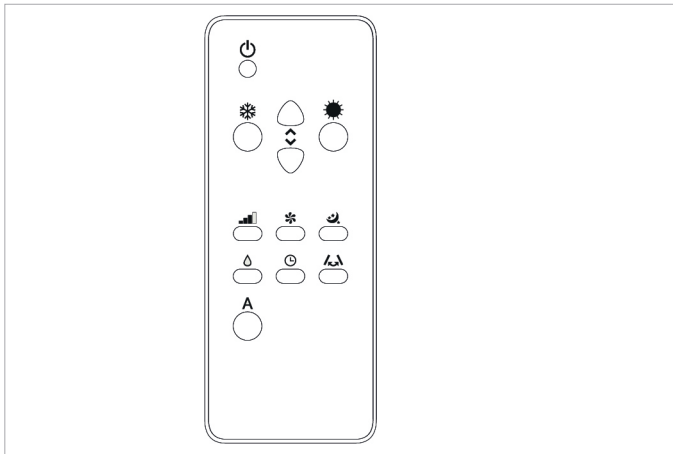

- Touche allumage/arrêt
- Touche fonction automatique (fonctionnement automatique économique)
- Touche de fonctionnement en rafraîchissement
- Touche de fonctionnement en déshumidification
- Touche de fonctionnement en ventilation
- Touche de fonctionnement en chauffage
- Touche bien-être nocturne
- Touche de contrôle de la direction du flux d'air
- Touche de contrôle de la vitesse du ventilateur
- Configuration de la fonction minuterie

Insertion de la pile

Pour la télécommande, utiliser exclusivement une batterie au lithium sec CR2430 de 3 V (comprise dans la fourniture).

Pour insérer la pile :

- ouvrir le couvercle encliquetable qui se trouve à l'arrière de la télécommande
- insérer la pile en respectant les polarités
- refermer le couvercle encliquetable

Les piles usagées ne peuvent être éliminées que dans les points de collecte mis en place par les autorités locales pour ce type de déchets.

2.2 Principales fonctions

Les touches de la télécommande et de l'écran tactile effectuent la même fonction.

2.2.1 Allumage général

Avant l'activation :

- S'assurer que l'appareil est branché au réseau électrique.
- S'il y a un interrupteur général sur la ligne d'alimentation, allumer l'installation en enclenchant l'interrupteur.

Pour pouvoir gérer l'appareil par télécommande ou par écran tactile :

- insérer la fiche d'alimentation de l'appareil dans la prise de l'installation

Pour activer

- garder enfoncé pendant 2 secondes
Le dispositif s'allume.
- Sur les trois chiffres de l'écran le point de consigne configuré s'affiche.*

Bonne utilisation de la télécommande :

- Tourner la face avant de la télécommande vers l'écran de l'unité, la réception de la commande est confirmée par l'émission d'un son et l'affichage correspondant à l'écran.
- La distance maximale pour la réception des commandes correspond à 8 mètres environ.

2.2.2 Configurer le mode de fonctionnement

Pour changer le mode de fonctionnement

- garder enfoncée une des touches suivantes : ou pendant environ 2 secondes
Le symbole allumé indique que la fonction Chauffage est activée.

L'appareil chauffe la pièce avec un point de consigne supérieur à la température ambiante.

Dans ce mode de fonctionnement, l'appareil effectue régulièrement un dégivrage de la batterie évaporateur. Pendant cette phase, l'appareil ne chauffe pas la pièce.

Le symbole allumé indique que la fonction Refroidissement est activée.

L'appareil refroidit et déshumidifie la pièce avec un point de consigne inférieur à la température ambiante.

La ventilation est maintenue également quand le point de consigne est atteint.

2.2.3 Mettre en veille

Pour mettre en veille

- garder enfoncé pendant environ 2 secondes
Le dispositif s'éteint.

En cas d'arrêt prolongé de l'appareil :
- désactiver l'appareil
- couper l'interrupteur général en détachant la fiche de la prise de courant

- ⚠ L'appareil est doté de mémoire, donc toutes les configurations ne seront pas perdues en cas d'extinction ou d'absence de tension.

2.2.4 Configurer la température ambiante

Pour configurer la température ambiante



- agir sur  pour augmenter ou diminuer la valeur souhaitée
La valeur se modifie.

- ⚠ La plage de réglage de la température va de 16 °C à 31 °C, avec un écart de 0,5 °C.

- ⚠ La configuration de températures trop basses ou trop élevées est préjudiciable à la santé et constitue un gaspillage inutile d'énergie.

2.2.5 Fonction Automatique





Pour sélectionner la fonction Automatique

- garder enfoncé  pendant environ 2 secondes
Le symbole  allumé indique que la fonction Automatique est activée.

- ⚠ La vitesse de ventilation est réglée automatiquement pour obtenir un confort optimal. L'appareil sélectionne automatiquement le mode de fonctionnement et la vitesse de ventilation selon la température configurée.

2.2.6 Réglage de la vitesse de ventilation

Pour régler la vitesse de ventilation



- appuyer plusieurs fois sur  pour régler la vitesse de ventilation
 -  Vitesse de ventilation Minimum.
 -  Vitesse de ventilation Moyenne.
 -  Vitesse de ventilation Maximum.
 -  Clignotant, indique la vitesse de ventilation Booster.

- ⚠ La vitesse de ventilation Booster :
- elle n'est disponible que pour le fonctionnement en Chauffage et Refroidissement
 - s'active seulement pendant 90 minutes
 - après 90 minutes la Fonction Automatique est activée pendant 30 min et il n'est pas possible de sélectionner à nouveau la vitesse de ventilation Booster
 - après 30 minutes, il est possible de sélectionner à nouveau la vitesse de ventilation Booster

- ⚠ Cette fonction n'est pas disponible pour les fonctions :
- Déshumidification
 - Nocturne
 - Ventilation

2.2.7 Fonction Déshumidification



Pour sélectionner la fonction Déshumidification

- garder enfoncé  pendant environ 2 secondes
Le symbole  allumé indique la fonction Déshumidification activée.

- ⚠ Dans cette modalité, l'appareil déshumidifie la pièce.
- ⚠ Dans cette modalité de fonctionnement, les configurations de vitesse sont ignorées et l'appareil fonctionne seulement en vitesse minimale.

2.2.8 Fonction Ventilation



Pour sélectionner la fonction Ventilation

- garder enfoncé  pendant environ 2 secondes
Le symbole  allumé indique que la fonction Ventilation est activée.

- ⚠ Dans ce mode de fonctionnement, le compresseur n'est jamais activé et l'appareil n'exerce aucune action sur la température ou l'humidité. La seule action possible est le choix de la vitesse de ventilation.

2.2.9 Fonction Nocturne

Pour sélectionner la fonction Nocturne

- garder enfoncé  pendant environ 2 secondes
Le symbole  allumé indique que la fonction Nocturne est activée.

- ⚠ Ce mode de fonctionnement maximise le silence de l'appareil, ce qui permet d'économiser de l'électricité et de régler le confort nocturne.

- ⚠ La vitesse de ventilation est configurée automatiquement sur la vitesse minimale.



- ⚠ La température configurée change automatiquement :
- dans la fonction Chauffage, - 1 °C après une heure et - 1 °C après deux heures
 - dans la fonction Refroidissement, + 1 °C après une heure et + 1 °C après deux heures
 - après 2 heures, le réglage de température n'est plus modifié
 - après 6 heures, l'appareil se met en veille

- ⚠ Cette fonction n'est pas disponible pour les fonctions :
- Déshumidification
 - Ventilation
 - Automatique

- ⚠ Cette fonction peut être exclue à tout moment en appuyant à nouveau sur le bouton.

2.2.10 Fonction Contrôle du volet d'air

Pour activer la fonction Contrôle du volet d'air

- garder enfoncé  pendant environ 2 secondes
Le symbole  allumé indique que la fonction Contrôle du volet d'air est activé
L'oscillation continue du volet d'air s'active.



- ⚠ Le mouvement du volet d'air ne doit jamais être forcé manuellement.

- ⊖ Il est interdit de forcer manuellement le mouvement du volet d'air

- ⊖ En fonctionnement Chauffage ou Refroidissement, la position du volet d'air est réinitialisée toutes les 30 minutes pour éviter la formation de rosée.

Il est possible de bloquer le volet d'air dans la position souhaitée pour diriger le flux d'air.



Pour bloquer le volet d'air et diriger le flux d'air

- garder enfoncé  pendant environ 2 secondes
Le symbole  éteint indique que la fonction Contrôle du volet d'air est désactivée.
Le volet d'air se bloque dans la position souhaitée.

2.2.11 Blocage des touches

Pour configurer le blocage des touches

- appuyer simultanément sur  pendant environ 5 secondes

Apparition de  pour confirmer le blocage des touches. Si on appuie sur n'importe quelle touche de l'écran, celui-ci affiche .



 En configurant le blocage des touches, la télécommande aussi est bloquée.

 Toutes les configurations sont empêchées à l'utilisateur.

 Répéter la séquence pour débloquer de nouveau la commande.

2.3 Menu base



Pour accéder au menu base

- garder enfoncé  pendant environ 10 secondes
- Apparition de .

Pour se déplacer à l'intérieur du menu ou modifier les valeurs

- utiliser 



Pour sélectionner les rubriques du menu et confirmer les modifications

- appuyer sur 
- La rubrique du menu est sélectionnée et donne accès aux configurations.
Les modifications sont confirmées à l'apparition du symbole .

Pour sortir des rubriques du menu sans sauvegarder

- appuyer sur 
- Sortie de la rubrique du menu sélectionnée.

Pour sortir du menu base

- appuyer une fois sur 
- Apparition de --.
- appuyer de nouveau 
- Sortie du menu base.

 Après une période de 30 secondes à partir de la dernière action, l'écran s'éteint.

2.3.1 Rubriques du menu

CF : Échelle

Ub : Volume buzzer

oH : Offset température en Chauffage

oC : Offset température en Refroidissement

Ht : Configuration type de résistance (valide seulement pour les modèles ELEC 1.8 kW)

ur : Wi-Fi reset

uP : Jumelage Wi-Fi

2.3.2 Échelle

Pour modifier l'unité de mesure de la température

- sélectionner 
 - sélectionner °C ou °F
- Par défaut, l'unité de mesure de la température est °C.

2.3.3 Volume buzzer

Pour modifier le volume de la commande

- sélectionner 
- La plage de configuration du volume va de 00 (minimum) à 03 (maximum).

 Le volume varie après avoir confirmé la modification.

2.3.4 Offset température en Chauffage

Pour configurer l'offset température en Chauffage

- sélectionner 
- La plage de configuration de l'offset température en Chauffage va de -9 °C (minimum) et 9 °C (maximum).

 La plage pour les °F est plus réduite, équivalant à -5 °C/5 °C.

2.3.5 Offset température en Refroidissement

Pour configurer l'offset température en Refroidissement

- sélectionner 
- La plage de configuration de l'offset température en Refroidissement va de -9 °C (minimum) et 9 °C (maximum).

 La plage pour les °F est plus réduite, équivalant à -5 °C/5 °C.

2.4 Avertissements

2.4.1 Gestion de l'appareil si la télécommande n'est pas disponible

En cas de perte de la télécommande, d'épuisement des piles ou de panne, l'appareil peut être commandé à l'aide des touches de l'écran tactile de la machine.

2.4.2 Visualisation des alarmes sur l'écran

 En cas d'alarme, l'appareil garde quand même des fonctions actives.

 Les alarmes sur l'**écran** tactile sont indiquées par le symbole  clignotant et le code de l'alarme.

Code des alarmes

- Er01 Sonde de température ambiante débranchée et en panne
- Er02 Erreur de température de l'échangeur interne
- Er03 Erreur du capteur de température du fluide source
- Er04 Erreur du capteur de température de l'échangeur source
- Er05 Vitesse du ventilateur interne hors plage (min/max)
- Er06 Vitesse du ventilateur externe hors plage (min/max)
- Er07 Erreur de communication du pilote
- Er08 Erreur de la sonde de température de reflux
- Er09 Erreur fonction à distance
- Er10 Niveau de condensation dans la cuvette trop élevé
- CP Activation du contact CP
- Er12 Panne du pilote du compresseur
- Er16 Absence de réfrigérant / Dysfonctionnement de la vanne 4 voies
- Er17 Dysfonctionnement du pilote / Non-correspondance du compresseur
- Er19 Erreur de la sonde de température de la résistance
- Er20 Erreur de la deuxième sonde température de l'échangeur externe
- Er22 Alimentation erronée
- Er23 Erreur lampe UV

ENTRETIEN

3.1 Avertissements préliminaires

Avant toute intervention de nettoyage et d'entretien :

- débrancher l'appareil du réseau électrique en plaçant l'interrupteur général de l'installation sur « OFF ».
 - attendre que les composants aient refroidi afin d'éviter le risque de brûlure
- ⊖ Il est interdit d'entreprendre toute intervention technique ou de nettoyage sans avoir débranché au préalable l'unité de réseau d'alimentation électrique.
- ⚠ Vérifier l'absence de tension avant d'intervenir.
- ⚠ Après avoir effectué les opérations d'entretien nécessaires, rétablir les conditions d'origine.

3.1.1 Avertissements spécifiques pour le R32/R290

- ⚠ Le gaz réfrigérant R32 est légèrement inflammable et inodore.
- ⚠ Le gaz réfrigérant R290 est inflammable et inodore.
- ⚠ Vérifiez qu'il n'y a pas de sources d'ignition en fonctionnement continu (flammes nues, appareils à gaz, cuisinières électriques, cigarettes allumées, etc.)
- ⊖ Il est interdit de fumer à proximité de l'appareil.
- ⊖ Il est interdit d'utiliser un téléphone portable à proximité de l'appareil.
- ⊖ Il est interdit d'utiliser des détecteurs de fuites avec des lampes halogènes.

3.2 Entretien courant

Le programme d'entretien courant prévoit les opérations de nettoyage suivantes :

3.2.1 Nettoyage extérieur

Nettoyer les surfaces extérieures de l'appareil à l'aide d'un linge souple imbibé d'eau

- ⚠ avant toute intervention de nettoyage et d'entretien, débrancher l'unité du réseau électrique en éteignant l'interrupteur général d'alimentation.
- ⚠ Ne pas utiliser d'éponges abrasives ou de produits nettoyants abrasifs ou corrosifs afin d'éviter d'endommager les surfaces peintes.

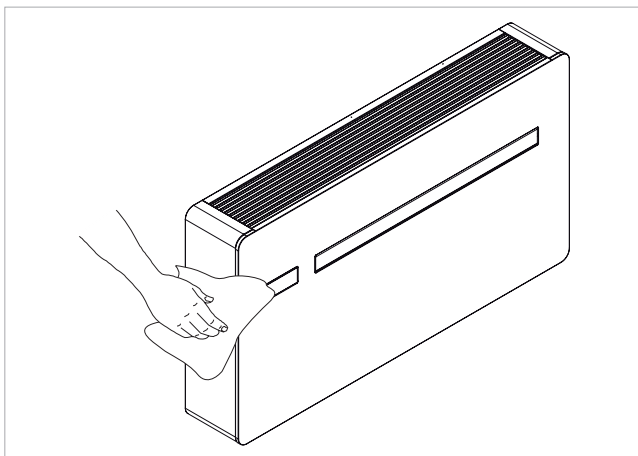

3.2.2 Nettoyage du filtre à air

Après une période de fonctionnement continu et en fonction de la concentration d'impuretés dans l'air ambiant, ou lorsque l'on

entend redémarrer l'installation après une période d'inactivité, procéder au nettoyage du filtre d'air.

- ⚠ Le filtre d'air se trouve sur la partie supérieure de l'appareil.
- ⚠ Attendre que les composants aient refroidi afin d'éviter le risque de brûlure.
- ⚠ Faire attention aux surfaces coupantes.

Pour extraire le filtre

- soulever légèrement la grille à ailettes
- tourner la grille à ailettes jusqu'à ce qu'elle sorte complètement de son logement
- retirer la grille
- extraire le filtre en le soulevant

Pour nettoyer le filtre :

- utiliser un aspirateur
- aspirer la poussière

En cas de quantité notable de poussière :

- laver le filtre à l'eau courante (max 40 °C)
- laisser sécher à l'ombre

⚠ L'exposition au soleil ou une température de l'eau de lavage supérieure à 40 °C peut rétrécir les filtres.

⊖ Ne pas utiliser de produits nettoyants ou de solvants pour nettoyer le filtre.

Pour remonter le filtre :

- approcher le filtre de l'appareil
- insérer le filtre dans son logement
- approcher la grille à ailettes
- insérer la grille dans les fissures prévues à cet effet
- tourner la grille
- accrocher la grille

⚠ Au terme des opérations de nettoyage du filtre, vérifier que le panneau est bien monté.

⊖ Il est interdit d'utiliser l'appareil sans le filtre à grille.

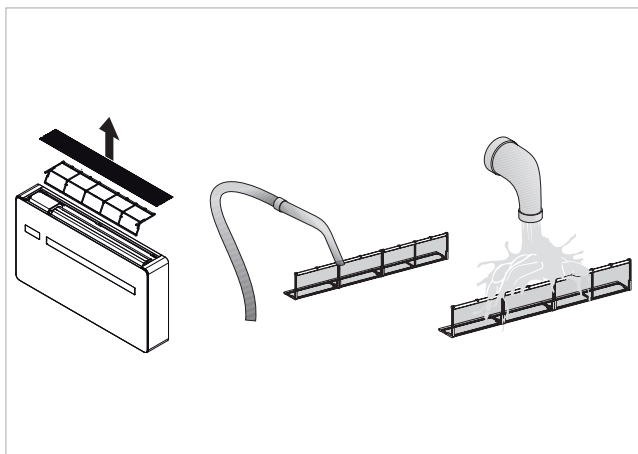

3.3 Arrêt pour de longues périodes

En cas de période saisonnière ou pour de longues périodes :
- désactiver l'appareil

- mettre l'interrupteur général de l'installation sur éteint

⚠ La fonction antigel est désactivée.

3.4 Conseils pour l'économie d'énergie

- Toujours garder les filtres propres.
- Garder fermées les portes et les fenêtres des pièces à climatiser.
- Éviter les rayons du soleil directs.
- Ne pas bloquer le flux d'air en entrée et en sortie de l'appareil.

ANOMALIES ET SOLUTIONS

4.1 Tableau des anomalies et solutions

En cas de dysfonctionnement de l'appareil, vérifier les indications fournies dans le tableau. Si le problème persiste après les véri-

fications et contrôles suggérés, contacter le centre d'assistance technique autorisé.

Anomalies	Causes possibles	Solutions
L'appareil ne s'allume pas	Absence d'alimentation électrique	Vérifier la présence de tension (en allumant par exemple une lampe). Vérifier que l'éventuel interrupteur magnéto-thermique exclusif de protection de l'appareil n'est pas entré en fonction (si c'est le cas, le réarmer). Si l'inconvénient se reproduit, interpeller immédiatement le service d'assistance et ne pas essayer de remettre l'appareil en fonction
	Les batteries de la télécommande sont épuisées	Vérifier la mise en route à travers l'écran tactile de la machine et remplacer les batteries.
L'appareil ne refroidit/chauffe pas suffisamment	La température réglée est trop haute ou trop basse	Vérifier et éventuellement rectifier le réglage de la température sur la télécommande
	Le filtre d'air est obstrué	Vérifier le filtre d'air et le nettoyer si nécessaire
	Vérifier l'absence d'obstacles du flux d'air à l'intérieur ou à l'extérieur.	Éliminer tout ce qui pourrait gêner les flux d'air.
	La charge thermo-frigorifique a augmenté (une porte ou une fenêtre est par exemple restée ouverte, ou un appareil qui dégage une grande quantité de chaleur a été installé dans la pièce).	Essayer de réduire la charge thermo-frigorifique de l'environnement à climatiser à l'aide des mesures suivantes : Il convient de poser des rideaux internes ou, mieux encore, des écrans extérieurs (stores, véranda, films réflecteurs, etc.) sur les grandes baies vitrées exposées au soleil ; La pièce climatisée doit rester fermée le plus de temps possible ; Éviter d'allumer des phares de type halogène qui consomment une grande quantité d'énergie, ou d'autres appareils électriques absorbant trop d'énergie (fours, fers à repasser à vapeur, plaques de cuisson, etc.) ;

4.2 Diagnostic des inconvénients

Pour l'utilisateur, il est très important de savoir distinguer les éventuels inconvénients ou anomalies fonctionnelles des comportements attendus de l'appareil dans son fonctionnement normal. En outre, les inconvénients les plus courants peuvent être facilement résolus par l'utilisateur lui-même, tandis que pour certaines alarmes affichées sur l'écran, il est nécessaire de contacter le service d'assistance.

⚠ Toute tentative de réparation par du personnel non autorisé annule immédiatement toute forme de garantie.

4.2.1 Aspects fonctionnels à ne pas interpréter comme des inconvénients

- Le compresseur se remet en marche 3 minutes après le dernier arrêt. Ce retard protège le compresseur contre des activations trop fréquentes.
- Pendant le fonctionnement en Chauffage, la sortie d'air peut être retardée de quelques minutes par rapport à l'activation du compresseur. Ce retard évite l'apport éventuel d'air froid, ce qui permet à l'appareil d'atteindre sa vitesse de régime et de fournir de l'air chaud dans la pièce.

Contact de présence CP ouvert

Si le contact de présence n'est pas fermé, l'appareil ne démarre pas et l'alarme CP apparaît à l'écran.

4.3 Indicateur du niveau maximum de collecte des condensats

En mode de chauffage, le condensat s'écoule librement par le conduit de condensat.

En cas d'alarme ER10, vérifier que le tuyau n'est pas plié ou obstrué, ce qui empêche l'eau de couler.

Dans la fonction de réfrigération ou de déshumidification, dans des conditions de travail extrêmes (températures et humidité éle-

vées), l'appareil peut ne pas être en condition d'évacuer seul les condensats produits, auquel cas ER10 apparaît sur l'afficheur.

Le sigle ER10, n'est pas une erreur, mais une alarme indiquant que l'eau a atteint le niveau maximum dans le bac à condensats.

0 806 110 433 Service gratuit + prix appel

Hotline disponible du lundi au vendredi
9h00 - 12h00 // 13h30 - 17h30

KLIMEA
LE climatiseur monobloc réversible

Dans cette situation, l'évacuation des condensats doit être effectuée manuellement :

- positionner une bassine (non fournie) sous le tuyau d'évacuation de la condensation

- évacuer l'eau à l'aide du bouchon situé sur le tuyau d'évacuation des condensats

- ⚠ Si, après avoir effectué la procédure, l'alarme ER10 persiste, vous devez contacter le centre d'assistance technique.

4.4 Utilisation de l'appareil

- ⚠ Aucun objet ou obstacle structurel (meubles, rideaux, plantes, feuillage, volets, etc.) ne devra jamais obstruer le débit d'air normal des grilles intérieures et extérieures.
- ⚠ Ne pas s'appuyer et encore moins s'asseoir sur le caisson du climatiseur pour ne pas endommager l'appareil.
- ⚠ Ne pas bouger manuellement l'ailette horizontale de la sortie d'air. Pour effectuer cette opération, toujours se servir de la télécommande.
- ⚠ Si l'appareil présente des fuites d'eau, l'éteindre immédiatement et couper l'alimentation électrique. Contacter le centre d'assistance technique le plus proche.
- ⚠ Pendant le fonctionnement en mode chauffage, le climatiseur élimine régulièrement la glace qui peut se former sur la batterie extérieure. Dans cette situation, la machine continue de fonctionner mais n'envoie pas d'air chaud dans la pièce. Cette phase peut durer de 3 à 10 minutes maximum.
- ⚠ L'appareil ne doit pas être installé dans des locaux où des gaz explosifs se développent ou dans des locaux caractérisés par une humidité et une température hors des limites définies sur le manuel d'installation.
- ⚠ Nettoyer régulièrement le filtre de l'air selon la description du paragraphe approprié.

INFORMATIONS TECHNIQUES

5.1 Déclaration de conformité RED.

Conformité à la directive 2014/53/UE concernant les appareils radio (RED).

Conformément aux articles 10.8 (a) et 10.8 (b) de la directive sur les appareils électriques RED, le tableau suivant fournit des in-

formations quant aux bandes de fréquence utilisées et à la puissance maximum de transmission RF du produit vendu dans l'UE :

Gamme de fréquence (MHz)	Puissance de transmission maximum
2400-2472	<20

Par la présente l'entreprise déclare que l'appareil est conforme à la directive 2014/53/UE.

⚠ Pour les déclarations de conformité, les certificats et autres détails concernant les certifications, consulter le site Internet. Cet appareil doit être installé et mis en fonction en assurant une distance minimum de 20 cm entre l'appareil et la personne.

5.2 Sécurité

Cet appareil est conçu avec le plus grand soin, pour la sécurité des installateurs et utilisateurs.

Accorder une attention particulière aux risques de décharges électriques et d'électricité statique durant le travail avec des appareils électriques.

Toutes les lignes directrices de cet appareil doivent être respectées pour garantir la sécurité de l'utilisation.

5.3 Déclaration de conformité de la FCC

Cet équipement est conforme aux limites d'exposition aux radiations fixées par la FCC pour un environnement non contrôlé.

Pour éviter de dépasser les limites d'exposition, maintenez une distance d'au moins 0,5 cm entre l'antenne et la personne pendant le fonctionnement normal.

5.3.1 Avertissements

- ⚠ Cet appareil sans fil utilise et peut émettre de l'énergie de fréquence radio et, s'il n'est pas installé et utilisé conformément aux instructions, peut causer des interférences nuisibles aux communications radio.
- ⚠ Cet appareil ne doit pas être placé ou utilisé en conjonction avec une autre antenne ou un autre émetteur.
- ⚠ Cet équipement est conforme aux limites d'un appareil numérique de classe B, conformément aux règles de la FCC.
- ⚠ Les limites sont conçues pour fournir une protection raisonnable contre les interférences nuisibles dans une installation résidentielle.

5.3.2 Notes sur la communication WiFi

Cet équipement est conforme aux limites d'un appareil numérique de classe B, conformément aux règles de la FCC.

En cas d'interférence :

- augmenter la distance entre l'objet et le récepteur
- contacter un centre d'entretien autorisé ou un personnel professionnel qualifié

Pays de l'UE prévus pour l'utilisation

La version de cet appareil est destinée à un usage domestique et professionnel en Autriche, en Belgique, en Bulgarie, à Chypre, en République tchèque, au Danemark, en Estonie, en Finlande, en France, en Allemagne, en Grèce, en Hongrie, en Irlande, en Italie, en Lettonie, en Lituanie, au Luxembourg, à Malte, aux Pays-Bas, en Pologne, au Portugal, en Roumanie, en Slovaquie, en Slovénie, en Espagne, en Suède, en Turquie et au Royaume-Uni. Elle est également autorisée dans les États membres de l'AELE : Islande, Liechtenstein, Norvège et Suisse.

Pays de l'UE non destinés à être utilisés

Aucun.