

# Lanterne lumineuse solaire TAKE AWAY

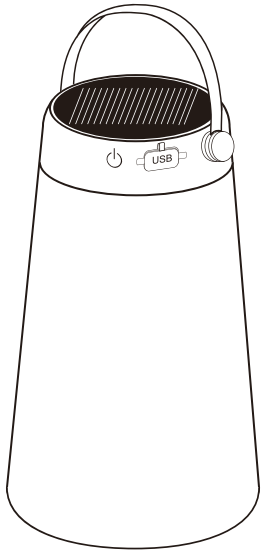

1.

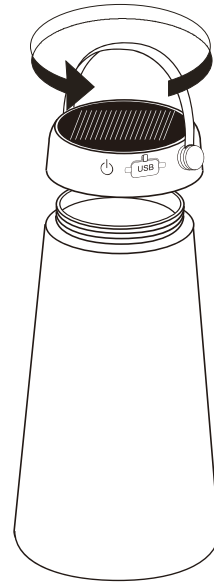

2.

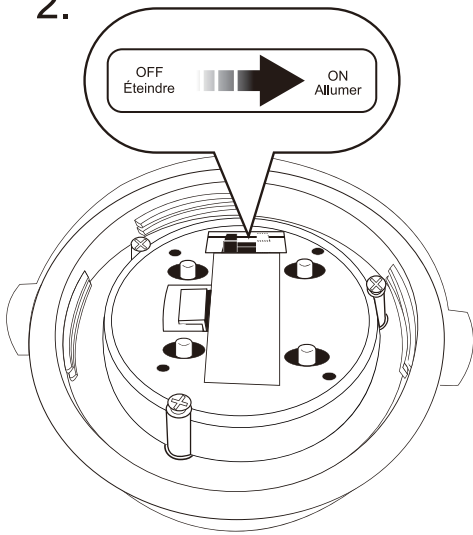

3.

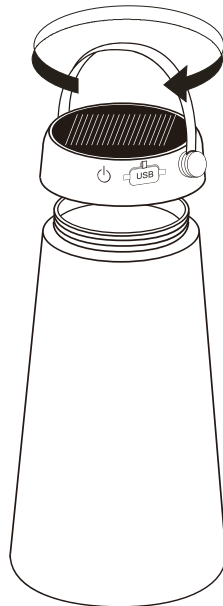

4.

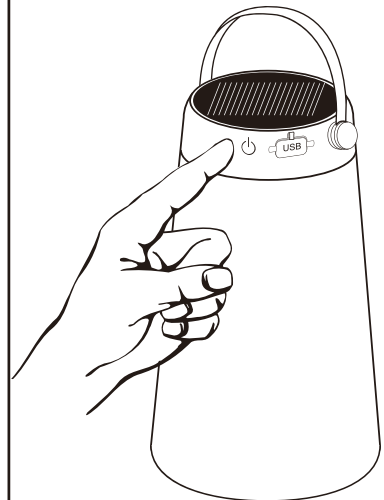

5.

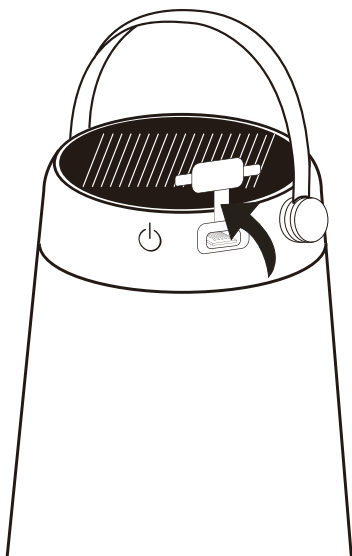

6.

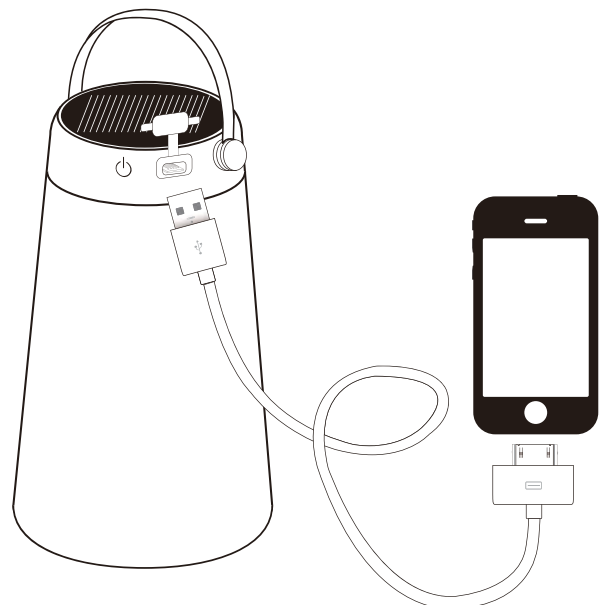

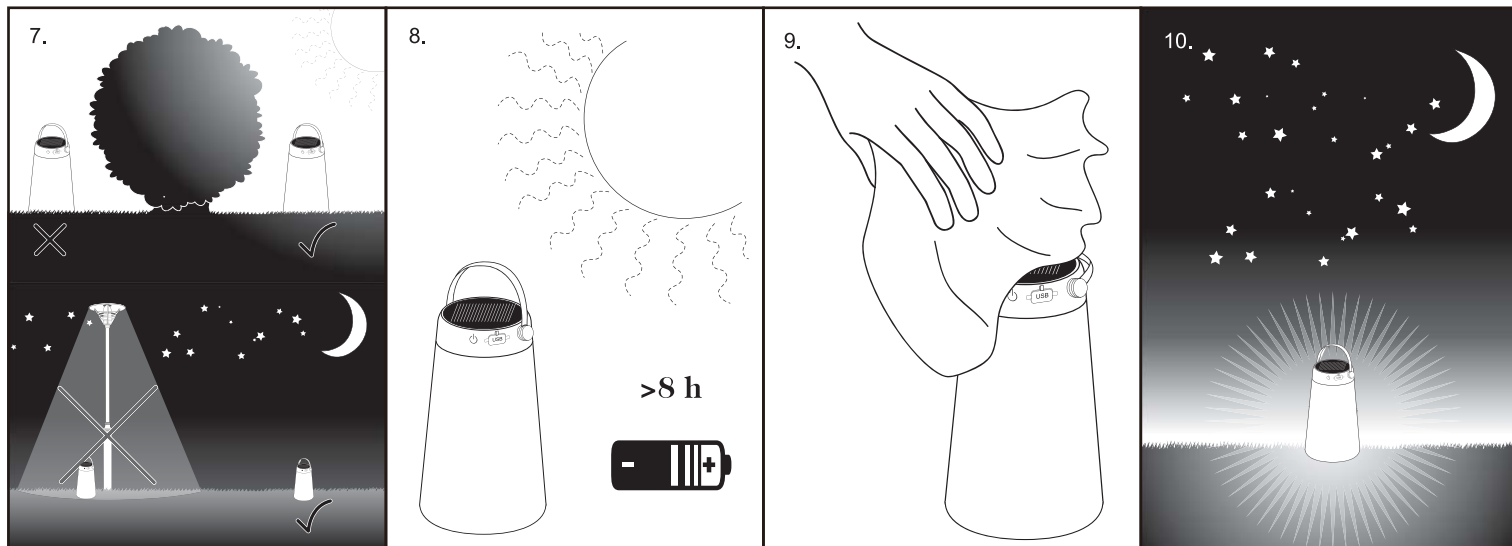

### A/ Remplacement des 1 battery

Les 1 battery sont des battery rechargeables standard FeliPO4 18500, 3,2V 1000mAh. Leur durée de vie dans des conditions normales d'utilisation est d'un an environ. Les battery doivent être remplacées par deux battery identiques aux caractéristiques techniques ci-dessus, lorsque la lumière est faible après 4 heures d'illumination alors que le produit a été exposé au soleil pendant la journée. **IMPORTANT** : votre lampe doit être chargée complètement au soleil pendant 6 à 8 heures avant la première utilisation.

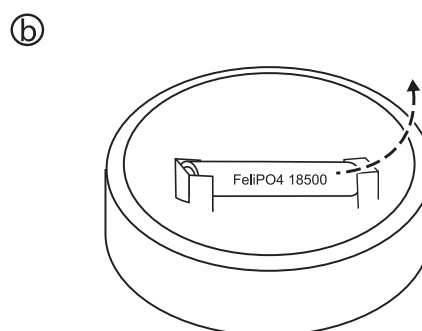
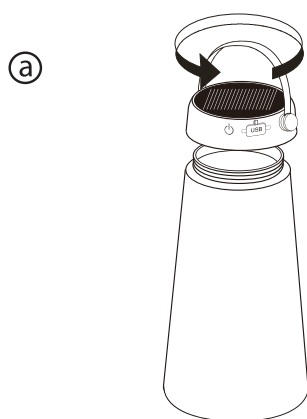

**B/** Assurez - vous que le produit n'est pas situé dans une zone ombragée durant la journée, mais sous la lumière directe du soleil.

### C/ Durée de fonctionnement :

La durée d'illumination varie en fonction du degré et du nombre d'heures d'ensoleillement. Cela durera longtemps pendant l'été et sera un peu plus court en hiver. L'illumination peut durer en moyenne 8 heures après une journée de soleil.

**D/** Si le panneau est sale, il ne laisse plus passer la lumière et la batterie ne se recharge plus complètement. Nettoyez le panneau solaire avec un solvant léger et un chiffon humide.

### ATTENTION :

Assurez – vous que rien ne couvre le panneau solaire.

Ce produit n'est pas un jouet pour enfant.