

YUZU.



L'INSTALLATION

LIT09W.PAP.UI / LIT09.PAP.UE
LIT12W.PAP.UI / LIT12W.PAP.UE
LIT18W.PAP.UI / LIT18W.PAP.UE
LIT18W.PAP.UE2

SOMMAIRE

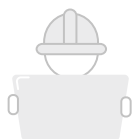

- | | | |
|----------|--------------------------------|------------|
| 1 | - SÉCURITÉ | P.3 |
| 2 | - OUTILS UTILES | P.5 |
| 3 | - PIÈCES DE L'APPAREIL | P.5 |
| 4 | - RÉSUMÉ D'INSTALLATION | P.6 |



5 - INSTALLER L'UNITÉ INTÉRIEURE P.8

- A - CHOISIR L'EMPLACEMENT
- B - MISE EN PLACE DE LA PLATINE DE FIXATION
- C - PERÇAGE DU MUR
- D - CÂBLAGE ÉLECTRIQUE
- E - PRÉPARER LA TUYAUTERIE DE RÉFRIGÉRANT
- F - RACCORDER L'ÉVACUATION

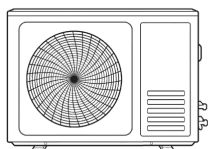

6 - INSTALLER L'UNITÉ EXTÉRIEURE P.12

- G- CHOISIR L'EMPLACEMENT
- H - NSTALLER LA VIDANGE
- I - CÂBLAGE ÉLECTRIQUE

- | | | |
|-----------|---------------------------------|-------------|
| 7 | - MISE EN SERVICE | P.17 |
| 8 | - CONSEILS D'ENTRETIEN | P.18 |
| 9 | - LOCALISATION DE PANNES | P.19 |
| 10 | - GARANTIE | P.20 |

SÉCURITÉ



AVERTISSEMENT

CE SYMBOLE INDIQUE QUE LE NON RESPECT DES CONSIGNES PEUT CAUSER DES BLESSURES SÉRIEUSES OU ENTRAINER LA MORT.



MISE EN GARDE

CE SYMBOLE INDIQUE QUE LE NON RESPECT DES CONSIGNES PEUT CAUSER DES BLESSURES OU DÉGATS MODÉRÉS (POUR VOTRE PERSONNE, POUR L'APPAREIL OU AUTRES BIENS).



CE SYMBOLE INDIQUE QUE VOUS NE DEVEZ JAMAIS RÉALISER LES ACTIONS MENTIONNÉES.



AVERTISSEMENT



Ne pas modifier la longueur du câble d'alimentation ou utiliser une rallonge pour alimenter l'appareil.

Ne pas partager les alimentations électriques entre plusieurs appareils. Une alimentation inappropriée ou insuffisante peut causer des incendies ou chocs électriques.

Ne pas raccorder les liaisons de fluides frigorigènes. En France, la mise en service doit être effectuée obligatoirement par une personne qualifiée et détenteur d'une attestation de capacité. Le raccordement et la mise en service doit être réalisée dans les normes gaz EN 378 .

L'installation électrique doit être réalisée dans le respect des normes électrique NF C15-100.

L'installation doit se faire conformément aux consignes d'installation. Une installation défectueuse peut causer des fuites d'eau, des chocs électriques ou des incendies.

Contactez un technicien de service autorisé pour effectuer les réparations ou la maintenance de cet appareil.

Ne pas laisser les enfants jouer avec le climatiseur. Les enfants doivent constamment être supervisés à proximité du climatiseur.

N'utiliser que les pièces et accessoires inclus et spécifiés pour l'installation. L'utilisation de pièces non-standard peut causer des fuites d'eau, des chocs électriques, des incendies et peut également causer des défaillances

- ⊘ Installer les appareils sur supports stables et solides pouvant soutenir leur poids. Si l'emplacement ne peut supporter le poids de l'appareil, l'appareil peut tomber et causer des blessures ou dégâts majeurs.



INFLAMMABLE

CE SYMBOLE INDIQUE QUE CET APPAREIL CONTIENT UN GAZ RÉFRIGÉRANT INFLAMMABLE, QUI PEUT PRENDRE FEU SI UNE FUITE SE PRODUIT À PROXIMITÉ D'UNE FLAMME.

L'installation de système de climatisation contenant des réfrigérants classés A2L comme le R32, est interdite dans les ERP (Etablissement Recevant le Public) par l'article 35 de la directive sur la sécurité incendie. Des taux de concentration maximum doivent être respectés dans le résidentiel (norme EN378).



MISE EN GARDE

- ⊘ **Ne pas** installer l'appareil dans un endroit pouvant être exposé à des fuites de gaz combustible. Si des gaz combustibles s'accumulent autour de l'appareil, cela peut engendrer des incendies.

Ne pas utiliser votre climatiseur dans des pièces humides, comme par exemple une salle de bain ou une buanderie. Une trop grande exposition à l'eau peut causer des courts-circuits.

Le produit doit être correctement mis à la terre au moment de l'installation afin d'éviter les risques de choc électrique.

Installer la tuyauterie d'évacuation conformément aux consignes de ce manuel. Une évacuation inappropriée peut entraîner des dégâts des eaux.

REMARQUE RELATIVE AUX GAZS FLUORÉS

Pour obtenir des renseignements spécifiques au gaz du climatiseur, veuillez-vous rapporter à l'étiquette apposée sur l'appareil.

L'installation, l'entretien, la maintenance, la réparation, la désinstallation et le recyclage de cet appareil doivent être effectués par un technicien certifié et attesté, et dans le respect de la EN 378.

Notre climatiseur dispose d'un système de détection des fuites, il doit être vérifié pour repérer les fuites au moins une fois par an.

DÉMARRAGE



1 x  = 2H30'

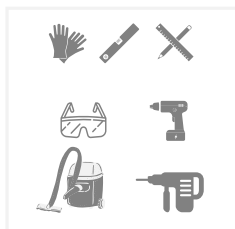

UNITÉ INTÉRIÈRE

- 1 Panneau avant
- 2 Affichage digital
- 3 Télécommande
- 4 Volet de flux d'air orientable
- 5 Accès aux filtres (panneau avant)

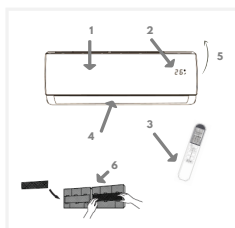

AFFICHEUR DIGITAL

- 1 Température /Codes erreurs
- 2 Mode Timer/Programmation
- 3 Mode Nuit

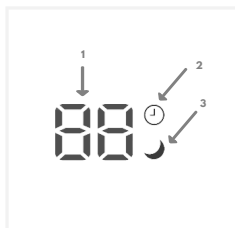



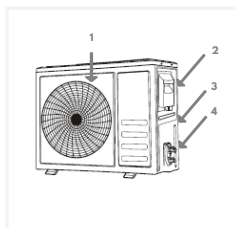

UNITÉ EXTÉRIÈRE





- 1 Grille de ventilateur
- 2 Accès bornier électrique
- 3 N° de série et techniques
- 4 Vannes de raccordement liaisons

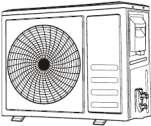

PACK UNITÉ INTÉRIEURE

1		2		3	 x 6
4	 x 6	5		6	
7					
1	Unité Intérieure				x 1
2	Platine de fixation murale				x 1
3	Vis de fixation ST3,9 X 25				x 6
4	Cheville de fixation				x 6
5	Télécommande				x 1
6	Pile sèche AAA.LR03				x 1
7	Câblage électrique				x 1

PACK UNITÉ EXTÉRIEURE

1		3	
2		4	
1	Unité Extérieure		x 1
2	Tuyau d'évacuation		x 1
3	Coude d'évacuation		x 1
4	Câblage électrique		x 1

RÉSUMÉ

A - CHOISIR L'EMPLACEMENT

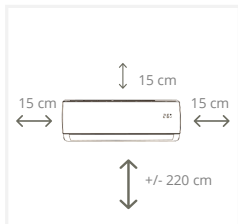

B - MISE EN PLACE DE LA PLATINE

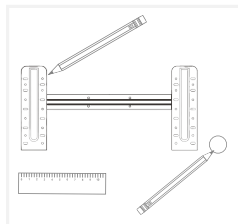

C - PERÇAGE DU MUR

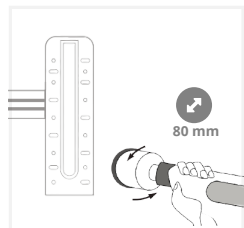

D - CÂBLAGE UNITÉ INTÉRIEURE

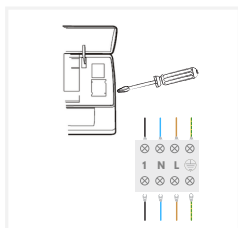

E - PRÉPARER LA TUYAUTERIE



F - RACCORDER L'ÉVACUATION

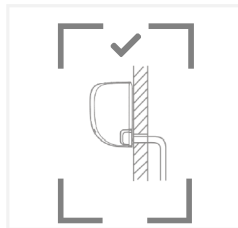

G - CHOISIR L'EMPLACEMENT

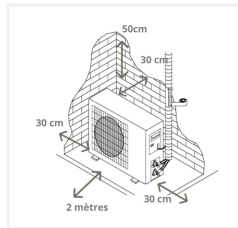

H - INSTALLER LA VIDANGE



I - CÂBLAGE UNITÉ ÉTÉRIEURE

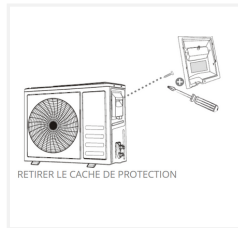

J - CÂBLAGE UNITÉ ÉTÉRIEURE

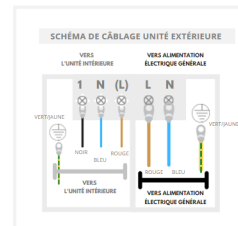

INSTALLER LES LIAISONS



MISE EN SERVICE



INSTALLER L'UNITÉ INTÉRIURE

A - CHOISIR L'EMPLACEMENT

L'emplacement idéal respecte les conditions suivantes:

- Un **mur solide** pour recevoir le poids de l'appareil
- Préférer idéalement un mur donnant directement à l'extérieur.
- Prévoir l'évacuation de l'eau de condensation vers une évacuation sanitaire.
- La distance entre l'unité intérieure et l'unité extérieure ne doit pas dépasser 4 m car les liaisons rapides YUZU sont d'une longueur de 5 m : vendues séparément).
- Laisser une distance suffisante entre l'unité intérieure, le plafond et les murs environnants, afin de laisser une bonne circulation des flux d'air.
- Veillez à l'espace suffisant pour la réalisation du perçage pour le passage des liaisons et câblages peut être réalisé par la gauche ou par la droite à l'arrière de l'unité intérieure)
- Enfin, vérifier qu'il n'y ait pas de câble électrique ou autre conduit dans la paroi (l'utilisation d'un détecteur est recommandée)

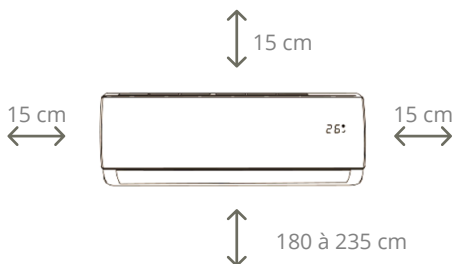

⊘ Ne pas installer dans les conditions suivantes:

- Près d'une source de chaleur, ou de vapeur
- Près de sources inflammables (rideaux, stores)
- Près d'un obstacle pouvant bloquer la circulation de l'air
- Près d'une porte
- A un endroit qui reçoit la lumière du soleil en direct

INSTALLER L'UNITÉ INTÉRIEURE

P.8

B - MISE EN PLACE DE LA PLATINE DE FIXATION

Retirer l'unité intérieure de son emballage et la disposer sur une surface plane qui ne risque pas de rayer la façade avant.

Retirer ensuite la platine de fixation au dos de l'unité (la platine est fixé par 2 clips au bas de l'appareil)

- Positionner la platine de fixation au mur à l'emplacement définitif.
- Vérifier la bonne horizontalité de la platine à l'aide d'un niveau à bulle.
- Tracer les points de fixation de la platine à l'aide d'un crayon pour repérer l'emplacement du perçage (3 points d'ancrage de chaque coté)
- Percer aux endroits prévus à l'aide d'un forêt approprié
- Fixer la platine au mur en utilisant les fixations appropriées (6 chevilles et vis sont fournies pour une fixation dans un mur plein)

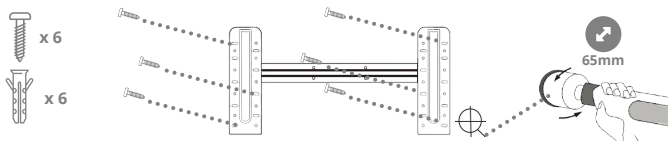

C - PERÇAGE DU MUR



Assurez vous qu'il n'y aucun câblage ou conduit dans le mur avant le perçage

- Placer l'unité intérieure sur sa platine de fixation au mur à l'emplacement définitif
- Marquer au crayon la position du perçage pour le passage des gaines
- Une sortie coté droit de la platine de fixation est plus facile à réaliser
- Réaliser un pré-perçage à l'aide d'un forêt adapté au type de paroi.
- Utiliser ensuite une carotteuse d'un diamètre 65mm pour le perçage définitif.

Nous préconisons de réaliser le perçage avec une inclinaison vers le bas pour faciliter l'écoulement des condensats.

Percer par l'intérieur pour éviter les éclats dans la maçonnerie.

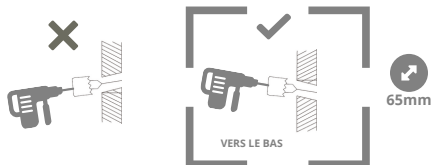

INSTALLER L'UNITÉ INTÉRIEURE



AVANT D'EFFECTUER LES TRAVAUX ÉLECTRIQUES, LIRE LES RÉGLEMENTATIONS CI-DESSOUS

- Tout le câblage doit être conforme aux codes électriques locaux et nationaux, et doit être installé par un électricien certifié.
- Tous les raccords électriques doivent être faits selon le diagramme de raccordement électrique situé sur les panneaux des appareils intérieur et extérieur.
- La tension d'alimentation doit se situer entre 90-100% de la tension nominale. Une alimentation insuffisante peut causer des défaillances, des chocs électriques ou des incendies.
- Si vous connectez l'alimentation à un câblage fixe, installer un dispositif anti-surtension ainsi qu'un interrupteur d'alimentation principale d'une capacité équivalente à 1,5 fois la tension maximale de l'appareil.
- Seulement brancher l'appareil à une prise individuelle du circuit de dérivation. Ne brancher aucun autre appareil sur cette même prise.
- Veiller à bien mettre à la terre le climatiseur.
- Chaque câble doit être correctement branché. Les câbles débranchés peuvent entraîner des surchauffes, pouvant causer des défaillances et des incendies potentiels.
- Ne pas laisser les câbles toucher ou reposer contre les tuyaux de réfrigérant, le compresseur ou toute pièce en mouvement.



COUPER L'ALIMENTATION ÉLECTRIQUE PRINCIPALE VERS LE SYSTÈME.

AVANT D'ACCÉDER AUX BORNES DE CONNEXION, TOUS LES CIRCUITS D'ALIMENTATION DOIVENT ÊTRE DÉBRANCHÉS À LA SOURCE D'ALIMENTATION.

INSTALLER L'UNITÉ INTÉRIEURE

P.10

D - BRANCHER LE CÂBLE D'ALIMENTATION

Câble d'alimentation unité intérieure

Type: H05RN-F (4G0.75 mm²)

Il permet de relier l'unité intérieure à l'unité extérieure

- Soulever le panneau de façade de l'unité intérieure pour accéder à la trappe de raccordement électrique.
- Retirer la trappe de protection à l'aide d'un tournevis

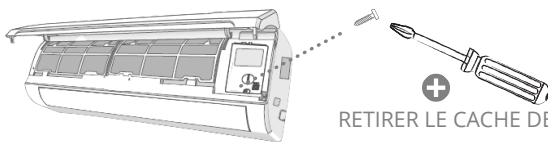

RETIRER LE CACHE DE PROTECTION

- Glisser le câble d'alimentation par l'arrière de l'unité intérieure pour amener les fils de connexion vers le serre-câble
- Le serre-câble se situe juste sous les bornes de connexions
- Enfiler le câble dans le serre-câble de sécurité
- Sécuriser en serrant les deux vis en effectuant un bon serrage
- Raccorder les fils électriques sur le bornier en respectant le schéma de raccordement ci dessous. Suivez les lettres et les repères du schéma et sur l'unité intérieure.
- Toujours vérifier que les fils sont bien enfoncés et les cosses bien serrées

SCHEMA DE CÂBLAGE UNITÉ INTÉRIEURE

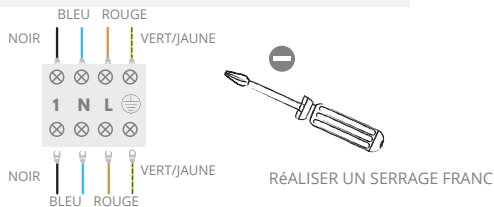

- Remettre en place le cache de protection à la fin de l'opération



TOUT LE CÂBLAGE DOIT ÊTRE EFFECTUÉ CONFORMÉMENT AU SCHEMA DE CÂBLAGE SITUÉ À L'INTÉRIEUR DU CACHE-CÂBLE DE L'UNITÉ INTÉRIEURE.

INSTALLER L'UNITÉ INTÉRIURE

E - PRÉPARER LA TUYAUTERIE DE RÉFRIGÉRANT

La tuyauterie de réfrigérant est à l'intérieur d'une gaine isolante située à l'arrière de l'unité intérieure. Vous devez préparer la tuyauterie avant de la faire passer dans le mur.

- Si le trou dans le mur est derrière l'unité intérieure, ne pas retirer le cache en plastique latéral.
- **Si le trou dans le mur est à côté de l'unité intérieure, alors il est nécessaire de retirer le cache en plastique latéral**

Cela permettra de libérer l'espace par lequel la liaison frigorifique pourra passer.

Utiliser une pince à bec fin ou un cutter pour retirer le cache en plastique

SORTIE CÔTÉ DROIT

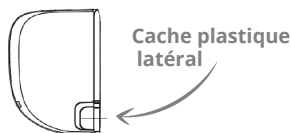
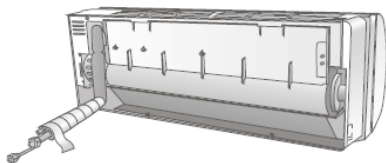

- En fonction de la position du trou dans le mur par rapport à la plaque de montage, déterminer l'angle nécessaire pour la tuyauterie.
- Saisir la tuyauterie à la base de la courbe à la sortie de l'unité intérieure, en face arrière.
- Plier légèrement pour orienter la tuyauterie en direction du trou. Ne pas tordre ou endommager la tuyauterie.



Faire très attention à ne pas endommager la tuyauterie en la pliant. Cela risque d'affecter la performance de l'appareil.

INSTALLER L'UNITÉ INTÉRIEURE

P.12

F - RACCORDER LE TUYAU D'ÉVACUATION

Pour une bonne évacuation, fixer le tuyau du même côté que la tuyauterie de réfrigérant sortant de l'appareil.

Fixer la rallonge du tuyau d'évacuation à l'extrémité du tuyau d'évacuation.

Enrouler le point de connexion avec un ruban adhésif pour assurer un bon scellement et éviter les fuites.

La partie du tuyau d'évacuation restant à l'intérieur doit être enroulée avec la gaine en mousse pour empêcher la condensation.

Retirer le filtre à air et verser une petite quantité d'eau dans le bac de vidange pour que l'eau puisse s'écouler depuis l'appareil.

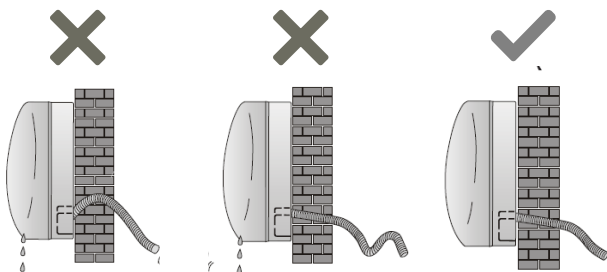

Ne pas faire de noeud

Ne pas bloquer la circulation de l'eau

Ne pas mettre l'extrémité du tuyau dans l'eau

INSTALLER L'UNITÉ EXTÉRIEURE

A - CHOISIR L'EMPLACEMENT

Avant d'installer l'appareil, vous devez choisir un endroit approprié. Voici les normes qui vous aideront à choisir un endroit approprié.

Les lieux d'installation appropriés respectent les normes suivantes:

- Bonne ventilation et circulation de l'air
- Un support ferme et solide pour supporter l'appareil et les vibrations
- Le bruit ne dérangera pas à cet endroit
- Protection contre la pluie et la lumière directe du soleil
- Voir figure ci dessous pour le respect des espaces
- 4 silent blocks en caoutchouc permettent de réduire les vibrations

ATTENTION:

L'installation est conditionnée par la longueur maximale des liaisons frigorifiques 5 ou 10 mètres

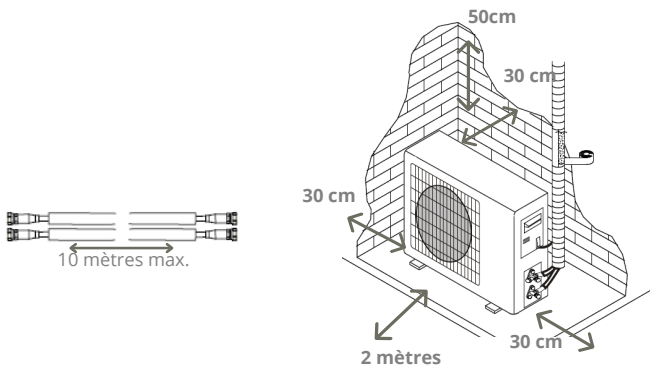

NE PAS installer l'appareil:

- Près d'un obstacle pouvant obstruer les entrées/sorties d'air
- Dans une zone où le bruit risque de déranger le voisinage
- A proximité d'animaux ou plantes exposés à l'air chaud évacuée par l'appareil
- A proximité d'une source de gaz ou combustible
- Dans un lieu fortement exposé à la poussière
- Dans une zone fortement exposée à l'air salé

CAS PARTICULIER : INSTALLATION EN HAUTEUR OU TOITURE

Si l'installation de l'unité **extérieure** est plus **haute** que le trou pour le passage des liaisons vers l'unité intérieure. Particulièrement si l'unité extérieure est installée à 3 mètres du sol ou plus. Il est nécessaire de prévoir une courbe du tube en U avant que celui-ci ne rentre dans le mur. Ce piège à huile permet de maintenir une bonne lubrification du compresseur. il permet également d'éviter que les condensations ne s'écoulent le long des liaisons vers l'intérieur du logement.

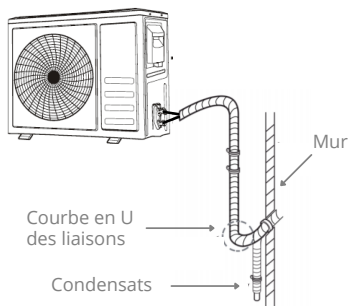

B - INSTALLER LE TUYAU DE VIDANGE

La condensation se forme dans l'unité extérieure durant l'opération de chauffage. Il est préférable de vidanger la condensation vers une évacuation sanitaire.

1. Connectez le raccord d'évacuation des condensats dans le trou du châssis, comme indiqué dans l'illustration ci-dessous.
2. Raccordez le tuyau des condensats sur l'embout.

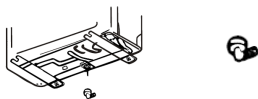

Pour les climats froids, veiller à ce que le tuyau d'évacuation soit aussi vertical que possible afin de permettre une évacuation rapide de l'eau. Si l'eau s'écoule trop lentement, elle peut geler dans le tuyau et noyer l'appareil.

INSTALLER L'UNITÉ EXTÉRIEURE



COUPER L'ALIMENTATION ÉLECTRIQUE PRINCIPALE
AVANT D'ACCÉDER AUX BORNES DE CONNEXION, TOUS LES
CIRCUITS D'ALIMENTATION DOIVENT ÊTRE DÉBRANCHÉS À LA
SOURCE D'ALIMENTATION.



AVANT D'EFFECTUER LES TRAVAUX ÉLECTRIQUES, LIRE LES
RÉGLEMENTATIONS CI-DESSOUS

- Tout le câblage doit être conforme aux codes électriques locaux et nationaux, et doit être installé par un électricien certifié.
- Tous les raccords électriques doivent être faits selon le diagramme de raccordement électrique situé sur les panneaux des appareils intérieur et extérieur
- La tension d'alimentation doit se situer entre 90-100% de la tension nominale. Une alimentation insuffisante peut causer des défaillances, des chocs électriques ou des incendies
- Si vous connectez l'alimentation à un câblage fixe, installer un dispositif anti-surtension ainsi qu'un interrupteur d'alimentation principale d'une capacité équivalente à 1,5 fois la tension maximale de l'appareil.
- Seulement brancher l'appareil à une prise individuelle du circuit de dérivation. Ne brancher aucun autre appareil sur cette même prise
- Veiller à bien mettre à la terre le climatiseur
- Chaque câble doit être correctement branché. Les câbles débranchés peuvent entraîner des surchauffes, pouvant causer des défaillances et des incendies potentiels.
- Ne pas laisser les câbles toucher ou reposer contre les tuyaux de réfrigérant, le compresseur ou toute pièce en mouvement.

INSTALLER L'UNITÉ EXTÉRIEURE

P.16

C - BRANCHER LE CÂBLE D'ALIMENTATION

CÂBLE D'ALIMENTATION
TYPE: H05VV-F (3G1.5MM²)

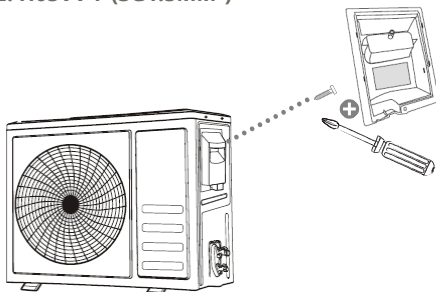

RETIRER LE CACHE DE PROTECTION

SCHÉMA DE CÂBLAGE UNITÉ EXTÉRIEURE

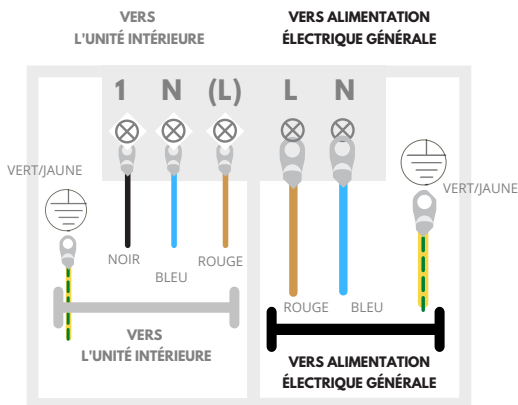

TOUT LE CÂBLAGE DOIT ÊTRE EFFECTUÉ CONFORMÉMENT AU SCHÉMA DE CÂBLAGE SITUÉ À L'INTÉRIEUR DU CACHE DE PROTECTION DE L'UNITÉ EXTÉRIEURE.

- Remettre en place la trappe de protection à l'aide d'un tournevis

AVANT LA MISE EN SERVICE

À VÉRIFIER	RISQUES
Les unités sont installées solidement	Risques de vibrations, nuisances sonores et desserrage
Test détection des fuites	Diminution des performances de l'appareil
Bonne évacuation des condensats	Risque de condensations, goutte à goutte, moisissures.
Les caches des borniers électriques ont été remis en place	Risque d'électrocution
L'isolation thermique des canalisations est-elle suffisante ?	Risque de condensations, goutte à goutte, moisissures.

TEST DE MISE EN SERVICE

Le client doit approuver le climatiseur et sa mise en service ou sa pose (si le climatiseur est installé par un professionnel).

Indiquer au client final les principales caractéristiques et fonctionnalités du climatiseur.

- Mettez l'appareil sous tension, appuyez sur le bouton ON / OFF de la télécommande pour démarrer le fonctionnement.
- Appuyez sur le bouton MODE pour sélectionner AUTO , COOL, DRY, FAN et HEAT pour vérifier si le fonctionnement est normal ou non.
- Si la température ambiante est inférieure à 16°C, le climatiseur ne peut pas commencer à refroidir.

FONCTION SECOURS/URGENCE

En cas de défaut ou de panne de la télécommande, veuillez procéder comme suit:

- Si vous appuyez sur le bouton 1 fois, le climatiseur fonctionnera en mode climatisation par défaut.
- Si vous appuyez sur le bouton 2 fois pendant 3secondes (2 bips) , l'appareil fonctionnera en mode chauffage par défaut.
- Pour arrêter l'appareil, appuyez à nouveau sur le bouton (bip long).

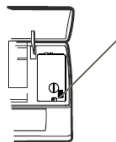

NETTOYAGE DES FILTRES

Nous recommandons de procéder au nettoyage du filtre lavable 1 fois par mois:

- Ouvrir le panneau de façade de l'unité intérieure
- Retirer les filtres en glissant vers bas
- Nettoyer le filtre à l'eau savonneuse
- Laisser sécher le filtre une nuit
- Replacer le filtre à son emplacement

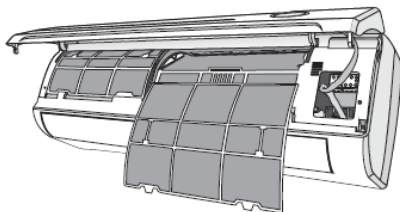

Nous recommandons de nettoyer l'échangeur d'air 2 fois par an:

- Ouvrir le panneau de façade de l'unité intérieure
- Retirer les filtres en glissant vers bas
- Nettoyer l'échangeur avec un chiffon humide à l'eau savonneuse
- Ne pas utiliser de solvants
- Utiliser une soufflette pour retirer les poussières



TOUT ENTRETIEN, NETTOYAGE, MAINTENANCE DE L'UNITÉ EXTÉRIEURE DOIT ÊTRE RÉALISÉ PAR UN TECHNICIEN ABILITÉ.

PROBLÈMES ET CAUSES POSSIBLES

PROBLÈMES	CAUSES POSSIBLES
Le climatiseur ne s'allume pas	La fonction Timer est activée? L'électricité est interrompue?
Une odeur se dégage de l'appareil	Les filtres doivent être nettoyés?
Le climatiseur ne répond pas avec la télécommande	Le verrouillage des touches est activé? il y a un obstacle qui obstrue la communication
L'écran de la télécommande n'affiche pas	Les piles sont à remplacer?
L'isolation thermique des canalisations est-elle suffisante ?	Risque de condensations, goutte à goutte, moisissures.
Code erreur clignotant à l'afficheur de l'unité intérieure. E1, E2, E3, E4, etc...	L'unité peut s'arrêter ou continuer à fonctionner avec sécurité. Si un code erreur s'affiche, attendre 10 min. Le problème peut se résoudre seul. Sinon, débrancher puis rebrancher l'unité. Si le problème persiste, contacter le centre technique.

Note concernant le recyclage



- De nombreux matériaux d'emballage de ce produit sont recyclables. Veuillez les recycler en utilisant les conteneurs et filières appropriés. Si vous souhaitez vous débarrasser du climatiseur, dans le respect de la NORME EN 3 8, vous devez contacter votre installateur ou un tout autre technicien certifié et attesté. Il saura se rapprocher de la filière la plus adéquate pour traiter ce déchet.



Heures d'ouverture :
Lundi - Vendredi de 8H30/12H30 - 14H00/18H
Samedi 9H00/13H30
09 72 01 00 81

GARANTIES	
Pièces**	2 ans***
Main d'œuvre	2 ans sur raccordement
Déplacement	2 ans sur raccordement
Compresseur ***	5 ans ***

** Télécommande : 6 mois

*** Si contrat d'entretien annuel validé au 13, 25, 37, 49 mois

Retrouvez nos conditions de garantie détaillée sur www.yuzushop.fr

Attention : Le compresseur est un composant de l'unité extérieure et non l'unité extérieure dans son ensemble.

Pour bénéficier des clauses de garanties voir conditions générale

Vous avez détecté un problème de fonctionnement, d'installation, de réglage dans les délais couverts par la garantie : **STOPPER IMMEDIATEMENT VOTRE CLIMATISEUR.**

Contactez en premier lieu notre SAV au numéro ci-dessus.

Avant tout appel, veuillez-vous munir des modèles et des numéros de série de vos appareils. L'un de nos agents qualifiés analysera votre problème et réalisera avec vous un pré-diagnostic.

YUZU sera seul juge pour déterminer l'action SAV la plus appropriée à mettre en place.

Dans le cas où un défaut d'origine/construction est pressenti, nous pouvons demander le retour du produit dans son emballage d'origine SANS ACCESSOIRES à notre centre technique national.

Avant réparation, une expertise sera faite pour déterminer les causes du dysfonctionnement et valider ou non le défaut de construction.

Pour tout défaut de construction constaté, nous procédons dans les meilleurs délais à une réparation ou à un échange standard.

Pour tout autre constat, nous vous proposerons un devis.

Seule votre acceptation du devis par retour à YUZU par écrit et accompagnée du règlement correspondant validera l'ordre de réparation.

**MERCI
POUR VOTRE
CONFIANCE**