

SE 4004

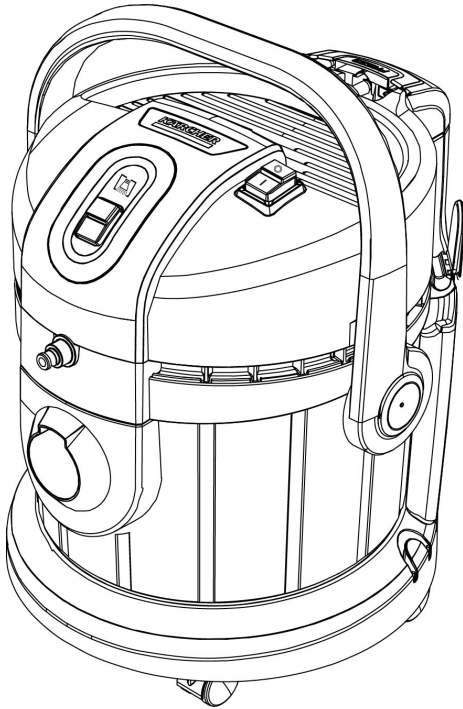

Deutsch	6
English	13
Français	20
Italiano	28
Español	36
Português	44
Nederlands	51
Türkçe	59
Svenska	66
Suomi	73
Norsk	80
Dansk	87
Eesti	94
Latviešu	101
Lietuviškai	108
Polski	115
Magyar	123
Čeština	131
Slovenčina	138
Slovenščina	145
Română	152
Hrvatski	160
Srpski	167
Ελληνικά	175
Русский	183
Українська	192
Қазақша	200
Български	208
العربية	223



**Register
your product**
www.kärcher.com/welcome

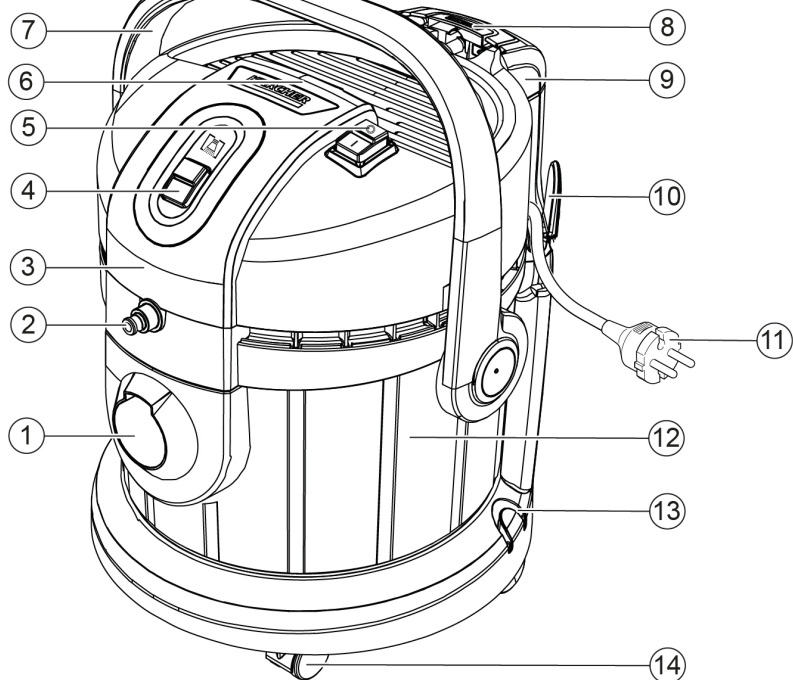

A

15



16

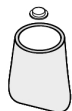

17

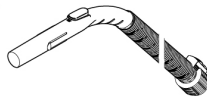

18

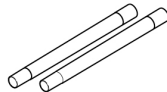

19



20

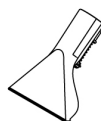

21



22



23



24



10x

25

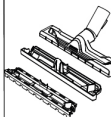

26



27



28



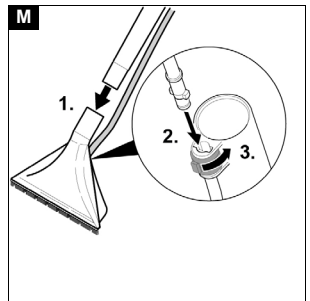
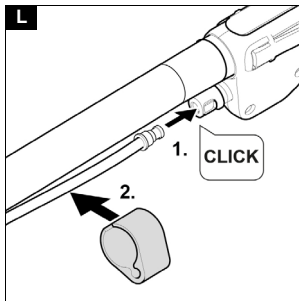
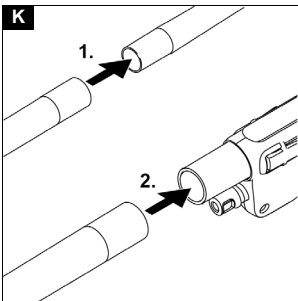
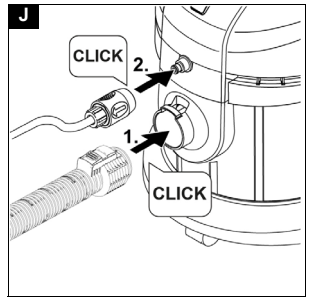
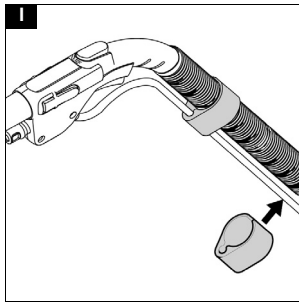
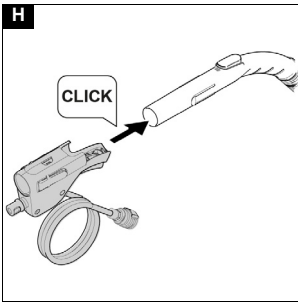
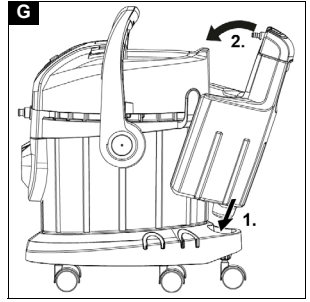
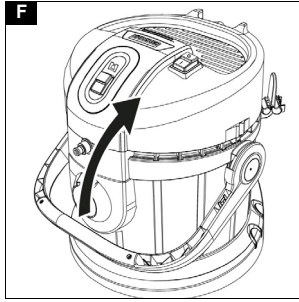
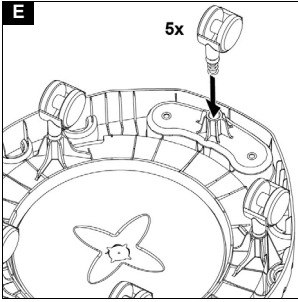
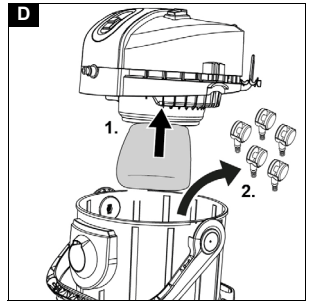
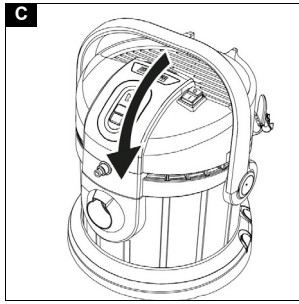
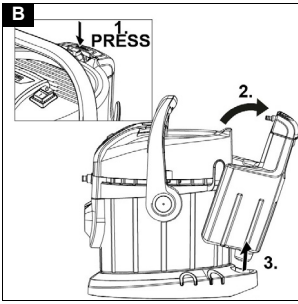

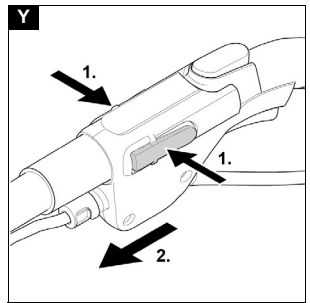
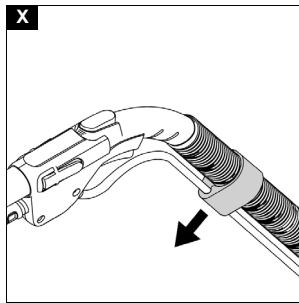
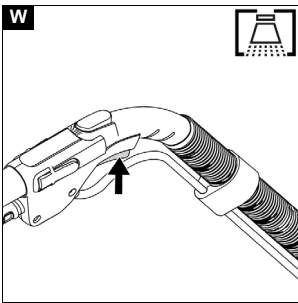
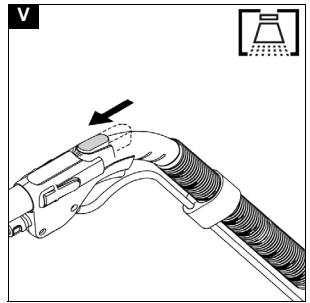
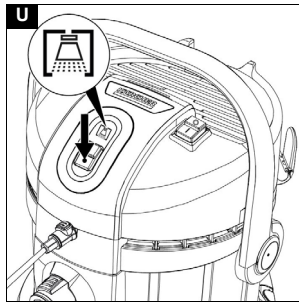
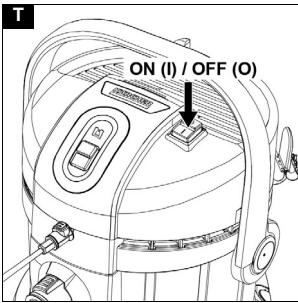
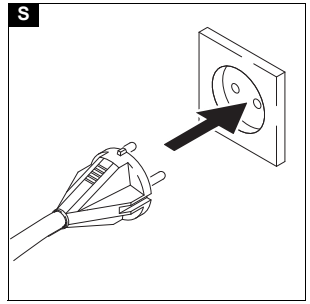
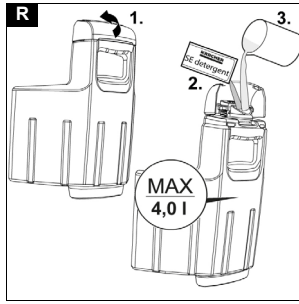
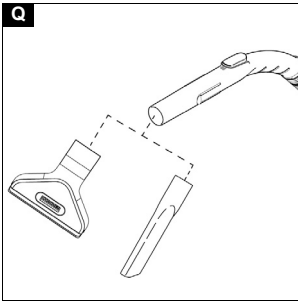
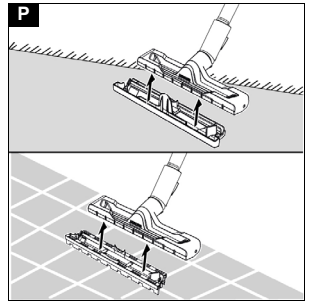
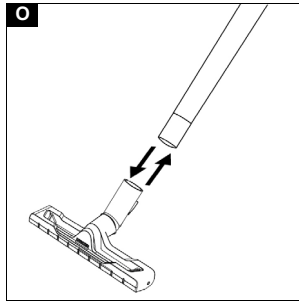
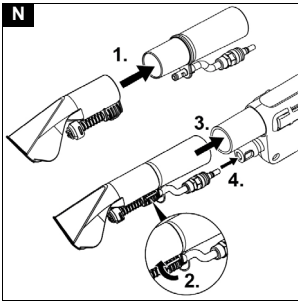

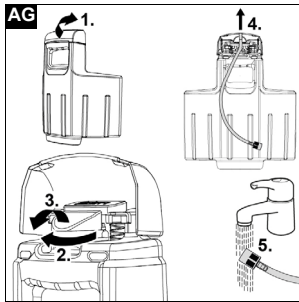
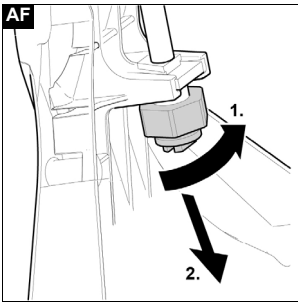
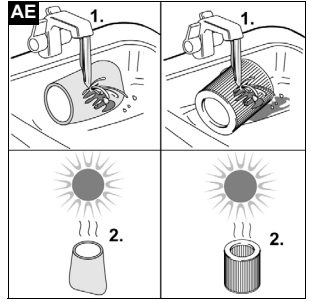
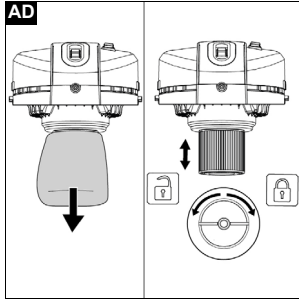
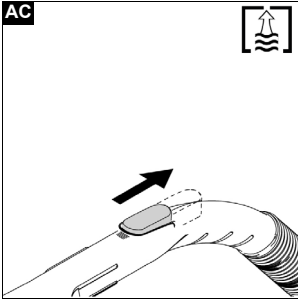
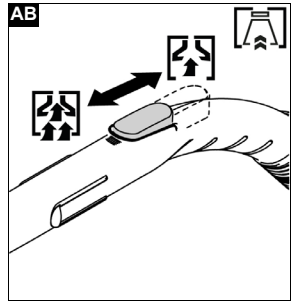
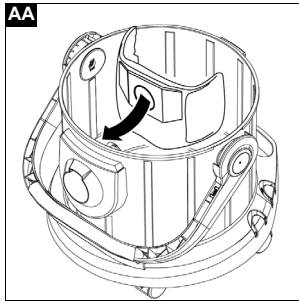
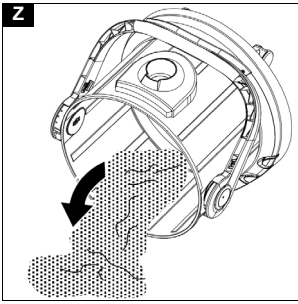

Inhalt

Sicherheitshinweise	6
Bestimmungsgemäße Verwendung	7
Umweltschutz	8
Kundendienst	8
Zubehör und Ersatzteile	8
Lieferumfang	8
Symbole auf dem Gerät	8
Gerätebeschreibung	8
Inbetriebnahme	8
Betrieb	9
Sonderzubehör	12
Pflege und Wartung	12
Hilfe bei Störungen	12
Garantie	13
Technische Daten	13

Sicherheitshinweise



Lesen Sie vor der ersten Benutzung des Geräts dieses Sicherheitskapitel und diese Originalbetriebsanleitung. Handeln Sie danach. Bewahren Sie die Originalbetriebsanleitung für den späteren Gebrauch oder für Nachbesitzer auf.

- Neben den Hinweisen in der Betriebsanleitung müssen Sie die allgemeinen Sicherheits- und Unfallverhütungsvorschriften des Gesetzgebers berücksichtigen.
- Am Gerät angebrachte Warn- und Hinweisschilder geben wichtige Hinweise für den gefahrlosen Betrieb.

Gefahrenstufen

⚠ **GEFAHR**

- Hinweis auf eine unmittelbar drohende Gefahr, die zu schweren Körperverletzungen oder zum Tod führt.

⚠ **WARNUNG**

- Hinweis auf eine möglicherweise gefährliche Situation, die zu schweren Körperverletzungen oder zum Tod führen kann.

⚠ **VORSICHT**

- Hinweis auf eine möglicherweise gefährliche Situation, die zu leichten Verletzungen führen kann.

ACHTUNG

- Hinweis auf eine möglicherweise gefährliche Situation, die zu Sachschäden führen kann.

Persönliche Schutzausrüstung

- ⚠ **VORSICHT** • Tragen Sie bei Arbeiten am Gerät geeignete Handschuhe.

Allgemeine Sicherheitshinweise

⚠ **GEFAHR** • Erstickungsgefahr. Halten Sie Verpackungsfolien von Kindern fern.

⚠ **WARNUNG** • Verwenden Sie das Gerät nur bestimmungsgemäß. Berücksichtigen Sie die örtlichen Gegebenheiten und achten Sie beim Arbeiten mit dem Gerät auf Dritte, insbesondere Kinder. • Personen mit verringerten physischen, sensorischen oder geistigen Fähigkeiten oder Mangel an Erfahrung und Wissen dürfen das Gerät nur benutzen, wenn sie korrekt beaufsichtigt werden oder wenn sie durch eine für ihre Sicherheit zuständige Person bezüglich der sicheren

Anwendung des Geräts unterwiesen wurden und wenn sie die daraus resultierenden Gefahren verstanden haben. • Nur Personen, die in der Handhabung des Geräts unterwiesen sind oder ihre Fähigkeiten zur Bedienung nachgewiesen haben und ausdrücklich mit der Benutzung beauftragt sind, dürfen das Gerät benutzen. • Kinder dürfen das Gerät nicht betreiben. • Beaufsichtigen Sie Kinder, um sicherzustellen, dass sie nicht mit dem Gerät spielen.

⚠ **VORSICHT** • Sicherheitseinrichtungen dienen Ihrem Schutz. Verändern oder umgehen Sie niemals Sicherheitseinrichtungen.

Stromschlaggefahr

⚠ **GEFAHR** • Schließen Sie das Gerät nur an Wechselstrom an. Die angegebene Spannung auf dem Typenschild muss mit der Spannung der Stromquelle übereinstimmen. • Fassen Sie Netzstecker und Steckdose niemals mit feuchten Händen an. • Betreiben Sie das Gerät nur über einen Fehlerstromschutzschalter (maximal 30 mA). • Tauchen Sie das Gerät, das Netzkabel oder den Netzstecker niemals in Wasser oder andere Flüssigkeiten.

⚠ **WARNUNG** • Arbeiten Sie nur mit Flüssigkeiten (z. B. Reinigungsmittel), wenn das Gerät an eine abgesicherte Steckdose mit Fehlerstromschutzschalter (maximal 30 mA) angeschlossen ist. • Schließen Sie das Gerät nur an einem elektrischen Anschluss an, der von einer Elektro-Fachkraft gemäß IEC 60364-1 ausgeführt wurde. • Schalten Sie das Gerät bei Undichtigkeiten sofort aus. • Schalten Sie das Gerät bei Schaumbildung oder Flüssigkeitsaustritt sofort aus und ziehen Sie den Netzstecker. • Stellen Sie vor jeder Verwendung des Geräts sicher, dass die Netzanschlussleitung mit Netzstecker nicht beschädigt ist. Wenn die Netzanschlussleitung beschädigt ist, muss sie unverzüglich durch den Hersteller, den autorisierten Kundendienst oder von einer Elektro-Fachkraft ersetzt werden, um jegliche Gefahr zu vermeiden. • Verletzen oder beschädigen Sie die Netzanschluss- und Verlängerungsleitung nicht durch Überfahren, Quetschen, Zeren oder dergleichen. Schützen Sie die Netzanschlussleitung vor Hitze, Öl und scharfen Kanten. • Ungeeignete elektrische Verlängerungsleitungen können gefährlich sein. Verwenden Sie nur spritzwassergeschützte elektrische Verlängerungsleitungen mit einem Querschnitt von mindestens 3x1 mm². • Verwenden Sie nur die vom Hersteller vorgeschriebene Netzanschlussleitung, dies gilt auch bei Ersatz der Leitung. Bestell-Nr. und Type siehe Betriebsanleitung. • Ersetzen Sie Kupplungen an der Netzanschluss- oder Verlängerungsleitung nur durch solche mit gleichem Spritzwasserschutz und gleicher mechanischer Festigkeit.

• Verwenden Sie das Gerät nicht, wenn es zuvor heruntergefallen ist, einen Schlag erhalten hat oder sichtbar beschädigt ist. Lassen Sie das Gerät durch den autorisierten Kundendienst prüfen und ordnungsgemäß reparieren, bevor Sie das Gerät wieder in Betrieb nehmen. Interne Störungen könnten die Sicherheit des Geräts beeinträchtigen.

⚠ **VORSICHT** • Schalten Sie das Gerät vor jeder Reinigung / Wartung aus und ziehen Sie den Netzstecker. • Lassen Sie Reparaturarbeiten und Arbeiten an elektrischen Bauteilen nur vom autorisierten Kundendienst durchführen. • Schalten Sie bei längeren Betriebspausen und nach Gebrauch das Gerät am

Hauptschalter / Geräteschalter aus und ziehen Sie den Netzstecker. • Ziehen Sie den Netzstecker nicht am Netzkabel aus der Steckdose. • Tragen / transportieren Sie das Gerät nicht am Netzanschlusskabel.

Betrieb

⚠ GEFAHR • Beachten Sie beim Einsatz des Geräts in Gefahrenbereichen (z. B. Tankstellen) die entsprechenden Sicherheitsvorschriften. • Der Betrieb in explosionsgefährdeten Bereichen ist untersagt. • Saugen Sie keine brennbaren oder glimmenden Gegenstände auf.

GEFAHR • Versprühen und saugen Sie niemals explosive Flüssigkeiten, brennbare Gase, explosive Stäube sowie unverdünnte Säuren und Lösungsmittel auf. Dazu zählen Benzin, Farbverdünner oder Heizöl, die durch Verwirbelung mit der Saugluft explosive Dämpfe oder Gemische bilden können, ferner Aceton, unverdünnte Säuren und Lösungsmittel, da sie am Gerät verwendeten Materialien angreifen. • Explosionsgefahr

- Saugen Sie keine brennbaren Gase, Flüssigkeiten oder Stäube auf.
- Saugen Sie keine reaktiven Metallstäube (z. B. Aluminium, Magnesium oder Zink) auf.
- Saugen Sie keine unverdünnten Laugen oder Säuren auf.
- Saugen Sie keine brennenden oder glimmenden Gegenstände auf.

Diese Stoffe können zusätzlich die am Gerät verwendeten Materialien angreifen.

⚠ WARNUNG • Saugen Sie weder Menschen noch Tiere mit dem Gerät ab. • Saugen Sie keine giftigen Substanzen ein.

⚠ VORSICHT • Prüfen Sie das Gerät und das Zubehör, insbesondere Netzanschlussleitung und Verlängerungskabel, vor jedem Betrieb auf ordnungsgemäßen Zustand und Betriebssicherheit. Ziehen Sie bei Beschädigung den Netzstecker und verwenden Sie das Gerät nicht. • Lassen Sie das Gerät niemals unbeaufsichtigt, solange es nicht ausgeschaltet und der Netzstecker gezogen oder der Akkupack entnommen ist. • Verwenden Sie das Gerät nicht, wenn es zuvor heruntergefallen ist, einen Schlag erhalten hat oder sichtbar beschädigt ist. Lassen Sie Schäden ordnungsgemäß reparieren, bevor Sie das Gerät wieder in Betrieb nehmen. • Das Gerät eignet sich nicht für die Absaugung gesundheitsschädlicher Stäube. • Das Gerät muss einen standfesten Untergrund haben.

ACHTUNG • Verwenden Sie die am Gerät gegebenenfalls vorhandene Steckdose nur zum Anschluss von in der Betriebsanleitung genannten Zubehör und Vorsatzgeräten. • Das Gerät ist geeignet für feuchten bis nassen Boden bis zu einer maximalen Wasserhöhe von 1 cm. Fahren Sie nicht in einen Bereich, wenn die Gefahr besteht, dass die maximale Wasserhöhe überschritten wird. • Das Gerät ist nur für die in der Betriebsanleitung ausgewiesenen Beläge geeignet. • Beachten Sie bei der Entsorgung des Schmutzwassers sowie der Lauge die gesetzlichen Vorschriften. • Betreiben Sie das Gerät nicht bei Temperaturen unter 0 °C. • Schützen Sie das Gerät vor Regen und Frost. Lagern Sie das Gerät nicht im Außenbereich. • Funkti-

onsbeeinträchtigungen. Saugen Sie keine Stoffe ein, die in Kontakt mit Wasser aushärten können, wie Gips, Zement etc.. • Während des Betriebs ist es erforderlich, das Gerät waagrecht/eben abzustellen.

Betrieb mit Reinigungsmittel

⚠ VORSICHT • Bewahren Sie Reinigungsmittel für Kinder unzugänglich auf. • Setzen Sie die empfohlenen Reinigungsmittel nicht unverdünnt ein. Die Produkte sind betriebsicher, da sie keine Säuren, Laugen oder umweltschädigende Stoffe enthalten. Bei Berührung von Reinigungsmitteln mit den Augen, spülen Sie diese sofort gründlich mit Wasser aus und suchen Sie, wie auch beim Verschlucken von Reinigungsmitteln, sofort einen Arzt auf. • Verwenden Sie nur die vom Hersteller empfohlenen Reinigungsmittel und beachten Sie die Anwendungs-, Entsorgungs- und Warnhinweise der Reinigungsmittelhersteller.

Wartung

⚠ WARNUNG • Vor Reinigung, Wartung und dem Austausch von Teilen müssen Sie das Gerät ausschalten und den Netzstecker ziehen oder den Akkupack entnehmen. Schalten Sie das Gerät vor der Umstellung auf eine andere Funktion aus.

⚠ VORSICHT • Lassen Sie Instandsetzungen nur durch zugelassene Kundendienststellen oder durch Fachkräfte für dieses Gebiet, welche mit allen relevanten Sicherheitsvorschriften vertraut sind, durchführen. • Reinigen Sie die Wasserstandbegrenzungseinrichtung regelmäßig und prüfen Sie sie dabei auf Anzeichen einer Beschädigung.

ACHTUNG • Kurzschlüsse oder andere Schäden. Reinigen Sie das Gerät nicht mit Schlauch- oder Hochdruckwasserstrahl. • Reinigen Sie das Gerät nicht mit Scheuermittel, Glas- oder Allzweckreiniger.

Zubehör und Ersatzteile

⚠ VORSICHT

- Verwenden Sie nur Zubehör und Ersatzteile, die vom Hersteller freigegeben sind. Original-Zubehör und Original-Ersatzteile bieten die Gewähr für einen sicheren und störungsfreien Betrieb des Geräts.

Transport

⚠ VORSICHT • Schalten Sie das Gerät vor dem Transport aus. Befestigen Sie das Gerät unter Berücksichtigung des Gewichts, siehe Kapitel Technische Daten in der Betriebsanleitung.

Bestimmungsgemäße Verwendung

Benutzen Sie das Gerät ausschließlich für den Privathaushalt.

- Das Gerät ist entsprechend der in dieser Betriebsanleitung gegebenen Beschreibungen und den Sicherheitshinweisen zur Verwendung als Sprühextraktionsreiniger für die Unterhaltsreinigung bzw. Grundreinigung von Teppichböden mit Tiefenreinigungswirkung bestimmt.
- Mit einem Hartbodenaufsatz für die Waschbodendüse (im Lieferumfang) können auch Hartböden gereinigt werden.
- Mit dem entsprechenden Zubehör (im Lieferumfang) kann das Gerät auch zum Nass- und Trockensaugen verwendet werden.

Umweltschutz



Die Verpackungsmaterialien sind recyclebar. Bitte Verpackungen umweltgerecht entsorgen.



Elektrische und elektronische Geräte enthalten wertvolle recyclebare Materialien und oft Bestandteile wie Batterien, Akkus oder Öl, die bei falschem Umgang oder falscher Entsorgung eine potenzielle Gefahr für die menschliche Gesundheit und die Umwelt darstellen können. Für den ordnungsgemäßen Betrieb des Geräts sind diese Bestandteile jedoch notwendig. Mit diesem Symbol gekennzeichnete Geräte dürfen nicht mit dem Hausmüll entsorgt werden.

Hinweise zu Inhaltsstoffen (REACH)

Aktuelle Informationen zu Inhaltsstoffen finden Sie unter: www.kaercher.de/REACH

Kundendienst

Bei Fragen oder Störungen hilft Ihnen unsere KÄRCHER-Niederlassung gerne weiter.

Zubehör und Ersatzteile

Nur Original-Zubehör und Original-Ersatzteile verwenden, sie bieten die Gewähr für einen sicheren und störungsfreien Betrieb des Geräts.

Informationen über Zubehör und Ersatzteile finden Sie unter www.kaercher.com.

Lieferumfang

Der Lieferumfang des Geräts ist auf der Verpackung abgebildet. Prüfen Sie beim Auspacken den Inhalt auf Vollständigkeit. Bei fehlendem Zubehör oder bei Transportschäden benachrichtigen Sie bitte Ihren Händler.

Symbole auf dem Gerät



Auf der Ablagefläche des Geräts befindet sich ein Aufkleber, der die Geräteabreinigung vor der Geräteaufbewahrung beschreibt:

- 1 Gerät ausschalten.
- 2 Frischwassertank entnehmen.
- 3 Frischwassertank mit ca. 1 Liter klarem Wasser füllen.
- 4 Frischwassertank einsetzen.
- 5 Schalter für Sprühen drücken.
- 6 Sprühwasser im Waschbecken ablaufen lassen. Siehe auch Kapitel *Betrieb beenden*

Gerätebeschreibung

Je nach gewähltem Modell gibt es Unterschiede in der Ausstattung. Die konkrete Ausstattung wird auf der Geräteverpackung beschrieben.

Abbildungen siehe Grafikseite.

Abbildung A

- ① Anschluss Saugschlauch
- ② Anschluss Sprühschlauch
- ③ Gerätekopf
- ④ Schalter zum Versprühen von Wasser und Reinigungsmittel
- ⑤ Ein-/Aus-Schalter für Saugen
- ⑥ Griffmulde am Gerätekopf
- ⑦ Tragegriff
- ⑧ Entriegelungstaste Frischwassertank
- ⑨ Frischwassertank
- ⑩ Aufbewahrung, Netzanschlusskabel
- ⑪ Netzanschlusskabel mit Netzstecker
- ⑫ Behälter
- ⑬ Halter für Saugrohre und Zubehör
- ⑭ Lenkrollen (5x)
- ⑮ Filterbeutel
- ⑯ Schaumstofffilter mit Deckel
- ⑰ Saugschlauch mit Handgriff
- ⑱ Saugrohre 2 x 0,5 m
- ⑲ Waschbodendüse mit Hartbodenaufsatz
- ⑳ Waschpolsterdüse
- ㉑ Adapter für Waschpolsterdüse
- ㉒ Sprühgriff mit Sprühhebel
- ㉓ Sprühschlauch lose
- ㉔ Befestigungsclips (10x)
- ㉕ Clips-Bodendüse mit Teppichboden- und Hartbodeneinsatz zum Nass- und Trockensaugen
- ㉖ Fugendüse
- ㉗ Polsterdüse zum Trockensaugen
- ㉘ KÄRCHER SE-Reinigungsmittel (100 ml)

Inbetriebnahme

Hinweis

Zur *Abnahme des Gerätekopfes* muss vorab der Frischwassertank entnommen und der Tragegriff seitlich nach unten heruntergeklappt werden.

Frishwassertank ausbauen

1. Die Entriegelungstaste drücken.
2. Den Frishwassertank entnehmen.

Abbildung B

Gerätekopf abnehmen

1. Den Tragegriff nach vorne ziehen.
Abbildung C
Der Gerätekopf ist entriegelt.
2. Den Gerätekopf abnehmen.
Abbildung D

Lenkrollen montieren

1. Den Inhalt aus dem Behälter entnehmen.
Abbildung D
2. Den Behälter umdrehen.

- Die Lenkrollen bis zum Anschlag in die Öffnungen am Boden des Behälters drücken.

Abbildung E

- Den Behälter umdrehen.

Gerätekopf aufsetzen

- Den Gerätekopf auf den Behälter setzen.
- Den Tragegriff nach oben ziehen.
Der Gerätekopf ist verriegelt.

Abbildung F

Frischwassertank einbauen

- Den Frischwassertank unten einsetzen.
- Den Frischwassertank oben gegen den Gerätekopf drücken.
- Sicherstellen, dass der Frischwassertank eingerastet ist.

Abbildung G

Saug- und Sprühschlauch anschließen

- Sprühgriff auf Handgriff schieben, bis es hörbar einrastet.

Abbildung H

- Sprühschlauch vom Sprühgriff mit 7 Befestigungsclips an den Saugrohren befestigen.

Abbildung I

- Den Saug- und Sprühschlauch auf den Anschluss am Gerät stecken, bis es hörbar einrastet.

Abbildung J

- Je nach Bedarf, das Zubehör montieren. Siehe Kapitel .

Betrieb

Zubehör montieren

Zubehör für Waschsaugen montieren

Bodenreinigung

Die Waschbodendüse für die Reinigung von Teppichboden oder Hartboden (mit Hartbodenaufsatz) verwenden.

- Die Saugrohre zusammenstecken und am Handgriff befestigen.

Abbildung K

- Den losen Sprühschlauch am Sprühgriff einstecken und mit 3 beiliegenden Befestigungsclips an den Saugrohren befestigen.

Abbildung L

- Die Waschbodendüse auf Saugrohre aufstecken und Sprühschlauch in Waschbodendüse einstecken.

Den äußeren Sicherungshebel drehen und den Sprühschlauch damit verriegeln.

Abbildung M

Hinweis

Für die Hartbodenreinigung den Hartbodenaufsatz verwenden.

- Den Hartbodenaufsatz seitlich auf die Waschbodendüse aufschieben.
Die Gummilippe zeigt nach vorn, die Bürstenstreifen nach hinten.

Polsterreinigung

Zur Reinigung z. B. von Polstern und Matratzen die Waschpolsterdüse verwenden.

- Zur Montage der Waschpolsterdüse den im Lieferumfang enthaltene Adapter zwischen Waschpolsterdüse und Sprühgriff anschließen.

Abbildung N

Zubehör für Nass- und Trockensaugen montieren

- Zur Bodenreinigung die Saugrohre zusammenstecken und mit dem Saugschlauch verbinden.

Abbildung H

- Die Bodendüse auf die Saugrohre schieben.

Abbildung O

- Je nach Bodenbelag und Reinigungsbedarf, auf die richtigen Einsätze bzw. Einstellungen bei der Bodendüse achten.

Hinweis

Verwendung Bodendüse mit Einsätzen

- Zur Teppichbodenreinigung den Einsatz für Teppichboden verwenden.
- Zur Reinigung von trockenem Schmutz, Hartboden oder Wasser - den Mischeinsatz (Bürstenstreifen und Gummilippe) verwenden.

Abbildung P

- Zur Reinigung z. B. von Polstermöbeln die Polster- oder Fugendüse direkt auf den Handgriff des Saugschlauchs schieben.

Abbildung Q

Zubehör trennen

Zubehör für Waschsaugen trennen

- Den Sprühschlauch vom Anschluss am Gerät abziehen.

- Die Sprühschläuche und Befestigungsclips von Saugschlauch und Saugrohren nehmen.

Abbildung X

- Beide seitlichen Rasternasen drücken und Sprühgriff vom Handgriff abziehen.

Abbildung Y

- Je nach Anwendung die Waschbodendüse oder Polsterwaschdüse entriegeln und von den Saugrohren abziehen.

- Nach der Hartbodenreinigung den Hartbodenaufsatz seitlich abziehen.

Zubehör für Trockensaugen trennen

- Bodendüse vom Saugrohr abnehmen.

Abbildung O

- Saugrohre trennen.

- Polster- oder Fugendüse vom Saugschlauch trennen.

Abbildung Q

Frischwassertank füllen

ACHTUNG

Verwendung ungeeigneter Reinigungsmittel kann das Gerät beschädigen und zum Ausschluss von Garantieleistungen führen.

ACHTUNG

Frischwassertank muss fest im Gerät sitzen.

Hinweis

Nach Bedarf zur Textilreinigung KÄRCHER SE-Reinigungsmittel verwenden.

- Reinigungsmittel einfüllen und mit Wasser auffüllen.
- Die komplette Füllmenge beträgt max. 4,0 Liter.

Hinweis

Der Frischwassertank kann zum Befüllen herausgenommen oder direkt am Gerät befüllt werden.

Wassertank direkt am Gerät füllen

- Tankverschluss nach oben klappen.
- 100 - 200 ml des KÄRCHER SE-Reinigungsmittels (Menge kann je nach Verschmutzungsgrad variieren) in den Frischwasserbehälter geben, mit Leitungswasser auffüllen, nicht überfüllen.

- 3 Tankverschluss schließen.

Wassertank zum Füllen abnehmen

1. Den Frischwassertank ausbauen, siehe Kapitel *Frischwassertank einbauen*.
2. Tankverschluss nach oben klappen.
3. Befüllung, siehe "2" bei "Wassertank direkt am Gerät füllen".

Abbildung R

4. Tankverschluss schließen.
5. Den Frischwassertank einbauen, siehe Kapitel *Frischwassertank einbauen*.

Gerät einschalten

Hinweis

Je nach Reinigungsbedarf kann die Saug- und Sprühfunktion unabhängig voneinander oder gleichzeitig eingeschaltet und verwendet werden.

1. Den Netzstecker in die Steckdose stecken.

Abbildung S

2. Für die Saugfunktion Gerät einschalten, dazu den Ein-Schalter (Stellung I) drücken. Der Saugmotor startet.

Abbildung T

3. Für das Sprühen des Wassers mit dem Reinigungsmittel den Schalter für Sprühen drücken. Die Lampe auf dem Schalter leuchtet und die Pumpe startet.

Abbildung U

4. Fehlluftschieber ganz schließen.

Abbildung V

Reinigungsmethoden

Reinigungstipps

- Stark verschmutzte Stellen vorab einsprühen und die Reinigungslösung 5 bis 10 Minuten einwirken lassen.
- Immer vom Licht zum Schatten (vom Fenster zur Tür) arbeiten.
- Immer von der gereinigten zur nicht gereinigten Fläche arbeiten.
- Je empfindlicher der Belag (Orientbrücken, Berber, Polsterstoff) desto niedrigere Reinigungsmittelkonzentration einsetzen.
- Teppichboden mit Juterücken kann bei zu nasser Arbeit schrumpfen und farblich ausbluten.
- Hochflorige Teppiche nach der Reinigung im nassen Zustand in Florrichtung aufbürsten (z. B. mit Florbesen oder Schrubber).
- Eine Imprägnierung nach der Nassreinigung verhindert eine schnelle Wiederverschmutzung des Textilbelags.
- Gereinigte Fläche zur Vermeidung von Druckstellen oder Rostflecken erst nach der Abtrocknung begehen oder mit Möbeln bestellen.
- Objekt zur Verbesserung des Reinigungsergebnisses nach Anwendung von Reinigungsmitteln mit klarem Wasser nachspülen.

Sprühsaugen

Hinweis

Warmes Wasser (maximal 50 °C) erhöht die Reinigungswirkung.

Hinweis

Verwenden Sie zur Reinigung nur KÄRCHER SE-Reinigungsmittel.

ACHTUNG

Gefahr durch Reinigungslösung

Beschädigungsgefahr

Prüfen Sie den zu reinigenden Gegenstand vor dem Einsatz des Geräts an unauffälliger Stelle auf Farbeständigkeit und Wasserbeständigkeit.

ACHTUNG

Verwenden Sie das Gerät nur auf Hartböden mit wasserfester Beschichtung, wie z. B. emaillierte Fliesen oder Linoleum.

ACHTUNG

Um eine Beschädigung des Filterbeutels zu vermeiden, zum Sprühsaugen keinen Filterbeutel verwenden.

1. Sicherstellen, dass der Filterbeutel entfernt ist.
2. Gewünschtes Zubehör montieren, siehe Kapitel *Zubehör montieren*.
3. Den Frischwassertank mit Reinigungsmittel und Wasser füllen, siehe Kapitel *Frischwassertank füllen*.
4. Das Gerät einschalten (Stellung I), siehe Kapitel *Gerät einschalten*. Der Saugmotor startet.
Abbildung T
5. Den Fehlluftschieber vollständig schließen.
Abbildung V
6. Den Schalter für Sprühen drücken. Die Lampe auf dem Schalter leuchtet und die Pumpe startet
Abbildung U
7. Zum Aufsprühen der Reinigungslösung den Hebel am Handgriff betätigen.
Abbildung W
Die Reinigungslösung wird aufgesprüht.
8. Die zu reinigende Fläche in überlappenden Bahnen überfahren. Dabei die Düse rückwärts ziehen, nicht schieben.

Hinweis

Ist der Frischwassertank leer, gelangt Luft in die Pumpe und sie wird laut. In diesem Fall muss die Sprühfunktion ausgeschaltet werden. Bei Wasserbedarf auch den Saugmotor ausschalten und den Frischwassertank auffüllen.

Hinweis

Ist der Schmutzwasserbehälter voll und / oder der Schaumstofffilter ist nass, schließt ein Schwimmer die Saugöffnung und das Gerät läuft mit erhöhter Drehzahl und wird laut.

Um eine Überfüllung des Schmutzwassertanks zu vermeiden, bei der Befüllung des Frischwassertanks direkt auch den Schmutzwassertank leeren.

9. Nach der Reinigungsarbeit das Gerät ausschalten (Stellung O), siehe Kapitel *Gerät ausschalten*.

Abbildung T

Hinweis

Nach dem Ausschalten des Geräts befindet sich noch Restflüssigkeit im Waschsaugzubehör, welche auf den Boden herausläuft. Um diese Restflüssigkeit aufzusaugen, die Saugfunktion des Geräts nochmals kurz einschalten und die Restflüssigkeit vom Boden entfernen.

10. Das Gerät einschalten (Stellung I), siehe Kapitel *Gerät einschalten* und die Restflüssigkeit aufsaugen.
11. Das Gerät wieder ausschalten (Stellung O), siehe Kapitel *Gerät ausschalten*.
Abbildung T
12. Den Behälter leeren, siehe Kapitel *Behälter entleeren*.
Abbildung Z

Leichte / Normale Verschmutzung mit der Ein-Schritt-Methode

1. Schalter für Sprühen drücken, siehe Kapitel *Sprühsaugen*
Abbildung U
2. Reinigungslösung in einem Arbeitsgang aufsprühen und gleichzeitig absaugen.
3. Schalter für Sprühen ausschalten und Reste der Reinigungsmittellösung absaugen.
4. Nach der Reinigung Polster und Teppichboden mit klarem, warmen Wasser nachreinigen und bei Wunsch imprägnieren.

Starke Verschmutzung oder Flecken mit der Zwei-Schritt-Methode

1. Schalter für Sprühen drücken, siehe Kapitel *Sprühsaugen*
Abbildung U
2. Reinigungslösung auftragen und 5 -10 Minuten einwirken lassen.
Die Saugfunktion bleibt dabei ausgeschaltet.
3. Nach der Einwirkzeit die Fläche wie bei leichter / normaler Verschmutzung reinigen.
4. Nach der Reinigung Polster und Teppichboden mit klarem, warmen Wasser nachreinigen und bei Wunsch imprägnieren.

Trockensaugen

ACHTUNG

Sachschaden durch Saugen ohne Filterbeutel
Gerät kann beschädigt werden.

Beim Trockensaugen immer mit eingesetztem Filterbeutel arbeiten.

ACHTUNG

Beschädigung des Schaumstofffilters
Beim Wechsel von Nass- zu Trockensaugen kann sich ein nasser Schaumstofffilter zusetzen und unbrauchbar werden.

Wechseln Sie bei Bedarf den Schaumstofffilter.

Hinweis

Behälter und Zubehör müssen trocken sein, sonst kann Schmutz anhaften.

Hinweis

Um das Gerät als Trockensauger zu nutzen, können Sprühgriff und Sprühschlauch abgenommen werden.

1. Sicherstellen, dass Behälter und Zubehör trocken sind.
2. Den Filterbeutel einsetzen.
 - a Den Filterbeutel vollständig auffalten.
 - b Filterbeutel auf dem Geräteanschluss anbringen und fest andrücken.

Abbildung AA

3. Gewünschtes Zubehör montieren, siehe Kapitel *Zubehör montieren*
4. Das Gerät einschalten (Stellung I), siehe Kapitel *Gerät einschalten*.

Abbildung T

5. Die Saugstärke mit dem Fehlluftschieber regulieren.
Abbildung AB
6. Das Gerät ausschalten, siehe Kapitel *Gerät ausschalten*.

Abbildung T

Nasssaugen

ACHTUNG

Beschädigung des Filterbeutels

Bei der Verwendung eines Filterbeutels beim Nasssaugen kann er beschädigt werden.

Verwenden Sie beim Nasssaugen keinen Filterbeutel.

Hinweis

Um das Gerät als Nasssauger zu nutzen, können Sprühgriff und Sprühschlauch abgenommen werden.

1. Den Filterbeutel entfernen.
 2. Gewünschtes Zubehör montieren, siehe Kapitel *Zubehör montieren*
 3. Das Gerät einschalten, siehe Kapitel *Gerät einschalten*.
- #### **Abbildung T**
4. Um große Mengen Wasser einzusaugen, den Fehlluftschieber vollständig öffnen.

Abbildung AC

Hinweis

Ist der Schmutzwasserbehälter voll, schließt ein Schwimmer die Saugöffnung und das Gerät läuft mit erhöhter Drehzahl und wird laut.

5. Den Behälter leeren, siehe Kapitel *Behälter entleeren*.

Gerät ausschalten

1. Nach dem Sprühsaugen den Schalter für Sprühen drücken.
Die Pumpe stoppt und die Lampe auf dem Schalter leuchtet nicht mehr.

Abbildung U

2. Aus-Schalter (Stellung O) drücken.
Der Saugmotor stoppt.

Abbildung T

3. Den Netzstecker aus der Steckdose ziehen.

Frischwassertank leeren

1. Den Frischwassertank ausbauen, siehe Kapitel *Frischwassertank ausbauen*.
2. Den Frischwassertank leeren
3. Den Frischwassertank einbauen, siehe Kapitel *Frischwassertank einbauen*.

Behälter entleeren

Hinweis

Ist der Behälter voll, schließt ein Schwimmer die Saugöffnung und das Gerät läuft mit erhöhter Drehzahl und wird laut. Gerät sofort ausschalten und Schmutzwasser entleeren.

1. Das Gerät ausschalten. Siehe Kapitel *Gerät ausschalten*
2. Saug- und Sprühschlauch entfernen.
3. Den Gerätekopf abnehmen, siehe Kapitel *Gerätekopf abnehmen*.
4. Den Behälter entleeren.

Abbildung Z

5. Den Gerätekopf aufsetzen, siehe Kapitel *Gerätekopf aufsetzen*.
6. Den Frischwassertank einbauen, siehe Kapitel *Frischwassertank einbauen*.

Betrieb beenden

Hinweis

Damit keine Reinigungs- und Schmutzpartikel in den Leitungen zurück bleiben, nach jeder Anwendung eine Reinigung (ohne Zusatz von Reinigungsmitteln) durchführen.

1. Die Sprühleitungen im Gerät durchspülen.
 - a Den Frischwassertank mit ca. 1 Liter klarem Wasser füllen.
 - b Den Schalter für Sprühen drücken.
Die Lampe auf dem Schalter leuchtet und die Pumpe startet

- c Den Sprüh-/ Saugschlauch über einen Abfluss halten bis das klare Wasser verbraucht ist.
2. Das Gerät ausschalten, siehe Kapitel *Gerät ausschalten*.
3. Das Zubehör trennen, siehe Kapitel *Zubehör trennen*.
4. Verbleibende Flüssigkeit im Sprüh-/ Saugschlauch entfernen.
 - a Die Entriegelungstaste drücken und Sprüh-/ Saugschlauch vom Gerät nehmen.
 - b Den Hebel am Handgriff vom Saugschlauch drücken und Flüssigkeit abfließen lassen.

Abbildung W

Hinweis

Damit die Flüssigkeit vollständig abtrocknen kann, den Sprüh-/Saugschlauch zum Trocknen nicht um das Gerät wickeln.

Hinweis

Damit im Wohnbereich (z. B. auf Teppichboden, Parkett) keine Pfützen entstehen, die verbleibende Flüssigkeit in einem geeigneten Behälter (z. B. Waschbecken, Eimer) laufen lassen.

5. Die Zubehörteile einzeln unter fließendem Wasser reinigen und anschließend trocknen lassen.

Hinweis

Evtl. noch vorhandenes Restwasser kann heraaustropfen, deshalb am besten in die Dusch- bzw. Badewanne legen.

6. Den Behälter leeren, siehe Kapitel *Behälter entleeren*.
7. Den Behälter mit klarem Wasser gründlich auswaschen.
8. Bei Bedarf, z. B. wenn das Sieb im Frischwassertank verunreinigt ist, den Frischwassertank mit klarem Wasser ausspülen, siehe Kapitel *Sieb im Frischwassertank reinigen*.
9. Das Gerät zum Trocknen offen stehen lassen.
10. Nach vollständiger Trocknung, die Sprühsaugrohre am Zubehöralter fixieren.
11. Das Gerät in trockenen und frostfreien Räumen aufbewahren.

Sonderzubehör

Hinweis

Statt Schaumstofffilter kann ein Patronenfilter als Sonderzubehör nachgekauft und an Stelle des Schaumstofffilters eingesetzt werden.

- Vor dem Einsetzen des Patronenfilters die schwarze Abdeckkappe entnehmen und für spätere Verwendung mit dem Schaumstofffilter aufbewahren.
- Weitere Informationen, siehe Kapitel *Schaumstofffilter / Patronenfilter reinigen*

Pflege und Wartung

Allgemeine Pflegehinweise

- Das Gerät und die Zubehörteile aus Kunststoff mit einem handelsüblichen Kunststoffreiniger pflegen.
- Den Behälter und das Zubehör bei Bedarf mit Wasser ausspülen und vor der Wiederverwendung trocknen.

Schaumstofffilter / Patronenfilter reinigen

1. Gerätekopf ausbauen.
2. Der Schaumstofffilter / Patronenfilter kann bei Bedarf unter fließendem Wasser gereinigt werden. Dazu den Schaumstofffilter vom Filterkorb abziehen.



Der Patronenfilter lässt sich durch Drehen in Richtung des Symbols  entriegeln und entnehmen.

Abbildung AD

3. Schaumstofffilter / Patronenfilter bei der Reinigung nicht abreiben oder abbürsten.
4. Vor Wiederverwendung Schaumstofffilter / Patronenfilter vollständig trocknen lassen.

Abbildung AE

5. Wiedereinsetzen des Filters je nach Anwendungsart:

- **Schaumstofffilter:** Filter über den Filterkorb stülpen und auf richtige Fixierung achten.
- Der kleine schwarze Deckel muss vor der Installation des Schaumstofffilters in den Schwimmbadkorb hineingesteckt werden, damit eine einwandfreie Funktion des Geräts gegeben ist. Falls kein Patronenfilter benutzt wurde, ist der Deckel bereits korrekt platziert.
- **Patronenfilter:** Filter auf Filterkorb montieren und in Richtung des Symbols  drehen und auf richtige Fixierung achten.

Sprühdüse reinigen

Hinweis

Bei ungleichmäßigem Sprühstrahl kann die Sprühdüse vom Waschaugzubehör durch Rückstände verstopft sein und muss gereinigt werden.

1. Zur Reinigung der Waschboden- und Waschkolbendüse, die Düsenbefestigung durch drehen lösen und samt Sprühdüse herausziehen.

Hinweis

Den O-Ring/Dichtungsring gut verwahren und nach der Reinigung wieder einsetzen.

Abbildung AF

2. Rückstände in der Sprühdüse unter fließendem Wasser reinigen.
3. Sprühdüse in Düsenbefestigung einsetzen und durch drehen wieder befestigen.
4. Rückstände in Sprühdüse der Waschlüftungsdüse ebenfalls unter fließendem Wasser reinigen.

Sieb im Frischwassertank reinigen

Hinweis

Auf dem Boden des Frischwassertanks befindet sich ein Sieb an dem sich Schmutzpartikel absetzen und so den Wasserdurchlauf behindern können. Deshalb, regelmäßig den Frischwassertank ausspülen.

1. Den Frischwassertank ausbauen, siehe Kapitel *Frischwassertank ausbauen*.
2. Das Sieb reinigen.
 - a Den Tankverschluss nach oben klappen.
 - b Die Verriegelung lösen.
 - c Den Wasserschlauch aus dem Tank nehmen. Das Sieb befindet sich am Ende des Wasserschlauchs.
 - d Das Sieb unter fließendem Wasser reinigen.
3. Den Frischwassertank mit klarem Wasser ausspülen.

Abbildung AG

4. Das Sieb einsetzen.
5. Den Frischwassertank verriegeln.
6. Den Frischwassertank einbauen, siehe Kapitel *Frischwassertank einbauen*.

Hilfe bei Störungen

Kein Wasseraustritt an der Düse

Frischwassertank leer

- Frischwassertank auffüllen.

- Frischwassersieb verschmutzt,
 ● Frischwassersieb reinigen.
 Frischwassertank nicht korrekt eingebaut.
 ● Frischwassertank korrekt einbauen.
 Verbindung zwischen Zubehör und Sprüh-/Saug-
 schlauch nicht korrekt.

- Korrekte Verbindung herstellen.

- Reinigungsmittelpumpe defekt,
 ● Kundendienst beauftragen.

Sprühstrahl ungleichmäßig

Sprühdüse am Zubehör für Waschsaugen ist ver-
 schmutzt.

- Sprühdüse am jeweiligen Zubehör reinigen.

Ungenügende Saugleistung

Fehlluftschieber ist zu weit geöffnet.

- Fehlluftschieber schließen.

Zubehör, Saugschlauch oder Sprühsaugrohre sind ver-
 stopft.

- Verstopfung entfernen.

Filterbeutel ist voll.

- Filterbeutel leeren.

Schaumstofffilter ist verschmutzt.

- Schaumstofffilter reinigen

Schaumstofffilter ist abgenutzt.

- Schaumstofffilter ersetzen.

Reinigungsmittelpumpe laut

Frischwassertank leer

- Frischwassertank auffüllen.

**Auf beiden Seiten des Gerätekopfs entweicht Was-
 ser und Wasserdampf**

Der Schaumstofffilter ist zu nass, deswegen wird Was-
 ser durch den Motor nach außen gefördert.

- Gerät abschalten und Schaumstofffilter und Gerät
 trocknen lassen.
 ● Ein schnelleres Trocknen des Schaumstofffilters ist
 möglich, wenn er ausgebaut wird.

Garantie

In jedem Land gelten die von unserer zuständigen Ver-
 triebsgesellschaft herausgegebenen Garantiebedin-
 gungen. Etwaige Störungen an Ihrem Gerät beseitigen
 wir innerhalb der Garantiefrist kostenlos, sofern ein Ma-
 terial- oder Herstellungsfehler die Ursache sein sollte.
 Im Garantiefall wenden Sie sich bitte mit Kaufbeleg an
 Ihren Händler oder die nächste autorisierte Kunden-
 dienststelle.

(Adresse siehe Rückseite)

Weitere Garantieinformationen (falls vorhanden) finden
 Sie im Service-Bereich Ihrer lokalen Kärcher-Webseite
 unter "Downloads".

Technische Daten

Elektrischer Anschluss

Frequenz	Hz	50-60
Spannung	V	220-240
Netzabsicherung (träge)	A	10
Nennleistung	W	1000

Leistungsdaten Gerät

Max. Füllmenge Frischwasser	l	4
Max. Füllmenge Schmutzwasser	l	4
Max. Temperatur der Reinigungs- lösung (T in max.)	°C	50

Maße und Gewichte

Gewicht (ohne Zubehör)	kg	7,6
Länge x Breite x Höhe	mm	430x385 x535

Ermittelte Werte gemäß EN 60704-2-1

Schalldruckpegel	dB(A)	74
------------------	-------	----

Technische Änderungen vorbehalten.

Contents

Safety instructions.....	13
Intended use	15
Environmental protection	15
Customer Service department	15
Accessories and spare parts.....	15
Scope of delivery.....	15
Symbols on the device.....	15
Device description.....	15
Initial startup.....	16
Operation	16
Optional accessories.....	19
Care and service.....	19
Troubleshooting guide.....	20
Warranty.....	20
Technical data.....	20

Safety instructions



Read this safety chapter and these origi-
 nal instructions before using the device
 for the first time. Act in accordance with

them. Keep the original instructions for future reference
 or for future owners.

- In addition to the notes in the operating instructions,
 you also need to take into consideration the general
 safety regulations and accident prevention guide-
 lines applicable by law.
- Warnings and information notices attached to the
 device provide important information for hazard-free
 operation.

Hazard levels

⚠ DANGER

- Indication of an imminent threat of danger that will
 lead to severe injuries or even death.

⚠ WARNING

- Indication of a potentially dangerous situation that
 may lead to severe injuries or even death.

⚠ CAUTION

- Indication of a potentially dangerous situation that
 may lead to minor injuries.

ATTENTION

- Indication of a potentially dangerous situation that
 may lead to damage to property.

Protective gear

- ⚠ **CAUTION** ● Wear suitable gloves when work-
 ing with the device.

General safety instructions

- ⚠ **DANGER** ● Risk of asphyxiation. Keep pack-
 aging film out of the reach of children.

- ⚠ **WARNING** ● Only use the device for its proper
 use. Take into account the local conditions and beware
 of third parties, in particular children, when working with

the device. ● Persons with reduced physical, sensory or mental capabilities and persons lacking experience and knowledge may only use the appliance if they are properly supervised, have been instructed on use of the appliance safely by a person responsible for their safety, and understand the resultant hazards involved.

● Only people who have been instructed on how to use the device, or have proven their ability to operate it, and have been explicitly instructed to use it, must use the device. ● Children must not operate the device. ● Children must be supervised to prevent them from playing with the appliance.

⚠ CAUTION ● Safety devices are provided for your own protection. Never modify or bypass safety devices.

Risk of electric shock

⚠ DANGER ● Only connect the device to alternating current. The voltage indicated on the type plate must match the voltage of the power source. ● Never touch the mains plug and socket with wet hands. ● Only operate the device via a fault current protection switch (maximum 30 mA). ● Never immerse the device, mains cable or mains plug in water or other liquids.

⚠ WARNING ● Only work with liquids (e.g. cleaning agents) if the device is connected to a socket protected with a fault current protection switch (maximum 30 mA). ● Only connect the device to an electrical connection which has been set up by a qualified electrician as per IEC 60364-1. ● Switch off the device immediately in the event of leaks. ● In case of any foam formation or escaping liquids, switch off the device immediately and remove the mains plug. ● Check that the mains connection cable with mains plug is undamaged each time before using the device. To avoid any possible danger, a damaged mains connection cable must be immediately replaced by the manufacturer, or the authorised customer service department or a qualified electrician. ● Do not damage the power supply and extension cable by running over it, crushing or yanking it or similar. Protect the power supply cable from heat, oil and sharp edges. ● Unsuitable electrical extension cables can be dangerous. Only use electrical extension cables with a splash guard and a diameter of at least 3x1 mm². ● Only use the mains connection cable prescribed by the manufacturer, including when replacing the cable. For order no. and type see operating instructions. ● Only replace couplings on the power supply or extension cable with those with the same splash guard and the same mechanical strength. ● Do not use the device if it has been dropped beforehand, has received an impact or is visibly damaged. Have the device checked by the authorised Customer Service and repaired properly before using the device again. Internal malfunctions could impair the safety of the device.

⚠ CAUTION ● Switch off the device and unplug the mains plug before performing cleaning/maintenance. ● Have repair work and work on electrical components carried out by the authorised customer service only. ● In case of longer breaks in operation and after use, switch off the device at the main switch / device switch and pull the mains plug. ● Do not pull the mains plug out the socket using the power supply cable. ● Do not carry/transport the device using the power supply cable.

Operation

⚠ DANGER ● When using the device in hazard zones (e.g. service stations), adhere to the respective safety regulations. ● Operation in explosive atmospheres is prohibited. ● Never use the device to extract any burning or smouldering objects. ● Never spray or vacuum fluids, flammable gases, explosive dusts as well as undiluted acids and solvents. These include petrol, paint thinners or heating oil, which can form explosive vapours or mixtures through suction air turbulence, also acetone, undiluted acids and solvents because these attack the materials used in the machine. ● Risk of explosion

- Never use the device to vacuum up combustible gases, liquids or dusts.
- Never use the device to vacuum up reactive metal dusts (e.g. aluminium, magnesium, zinc).
- Never use the device to vacuum up undiluted brine or acids.
- Never use the device to vacuum up any burning or smouldering objects/matter.

These substances can corrode the materials in use on the device.

⚠ WARNING ● Never use the device to vacuum up people or animals. ● Do not suck in toxic substances.

⚠ CAUTION ● Check the device and the accessories each time before operation, in particular the mains connection and extension cable, to make sure it is safe and working correctly. Pull out the mains plug in case of any damage and do not use the device. ● Never leave the device unattended when it is not switched off and with the mains plug or the battery pack removed. ● Do not use the device if it has been dropped beforehand, has received an impact or is visibly damaged. Have any damage repaired correctly before using the device again. ● The device is not suitable for sucking dust that is harmful to health. ● The device must be placed on a firm subsurface.

ATTENTION ● Use the socket on the device, if applicable, only for connecting accessories and attachments specified in the operating instructions. ● The device is suitable for damp to wet floors up to a maximum water height of 1 cm. Do not drive into an area if there is a danger of exceeding the maximum water height. ● The device is only suitable for use on the coats listed in the operating instructions. ● Observe the legal regulations when disposing of waste water and brine. ● Do not operate the device at temperatures below 0 °C. ● Protect the device from rain and frost. Do not store the device outdoors. ● Functional impairments. Do not suck in any substances that can harden in contact with water, such as plaster, cement, etc. ● During operation, it is necessary to set the device down horizontally/level.

Operation with detergent

⚠ CAUTION ● Keep the detergent out of the reach of children. ● Never use the recommended detergents undiluted. These products are operationally safe since they do not contain any acids, alkali or substances that are harmful to the environment. Should detergents come into contact with eyes, rinse these out immediately.

ly and thoroughly using water and seek medical attention immediately. The same applies if detergents are swallowed. • Only use the detergents recommended by the manufacturer and observe the application, disposal and warning instructions of the detergent manufacturers.

Maintenance

⚠ WARNING • Prior to cleaning, maintenance and replacement of parts, the device needs to be switched off and the mains plug or battery pack removed. Switch the device off before changing over to another function.

⚠ CAUTION • Repairs may only be carried out by approved customer service sites or staff qualified in this area who are familiar with all relevant safety instructions. • Clean the water lever limit facility regularly, checking for any signs of damage.

ATTENTION • Short-circuits or other damage. Do not clean the device with a hose or high-pressure water jet. • Do not clean the device with scouring agents, glass cleaners or multi-purpose cleaners.

Accessories and spare parts

⚠ CAUTION

• Only use accessories and spare parts which are approved by the manufacturer. Only original accessories and original spare parts ensure that the appliance will run fault-free and safely.

Transport

⚠ CAUTION • Switch off the device prior to transport. Secure the device, taking into account its weight. See chapter *Technical Data* in the operating instructions.

Intended use

Only use the device in private households.

- The device is intended for application as a spray extraction cleaner according to the descriptions given in these operating instructions and the safety instructions for the maintenance cleaning or basic cleaning of carpets with deep cleaning effect.
- Hard floors can also be cleaned with a hard surface attachment for the spray extraction floor nozzle (included in the scope of delivery).
- With the appropriate accessory (depending on different configurations), the device can also be used for wet and dry vacuum cleaning.

Environmental protection



The packing materials can be recycled. Please dispose of packaging in accordance with the environmental regulations.



Electrical and electronic devices contain valuable, recyclable materials and often components such as batteries, rechargeable batteries or oil, which - if handled or disposed of incorrectly - can pose a potential danger to human health and the environment. However, these components are required for the correct operation of the device. Devices marked by this symbol are not allowed to be disposed of together with the household rubbish.

Notes on the content materials (REACH)

Current information on content materials can be found at: www.kaercher.de/REACH

Customer Service department

Our local KÄRCHER branch will be happy to help you if you have any questions or problems with the device.

Accessories and spare parts

Only use original accessories and original spare parts. They ensure that the appliance will run fault-free and safely.

Information on accessories and spare parts can be found at www.kaercher.com.

Scope of delivery

The scope of delivery for the appliance is shown on the packaging. Check the contents for completeness when unpacking. If any accessories are missing or in the event of any shipping damage, please notify your dealer.

Symbols on the device

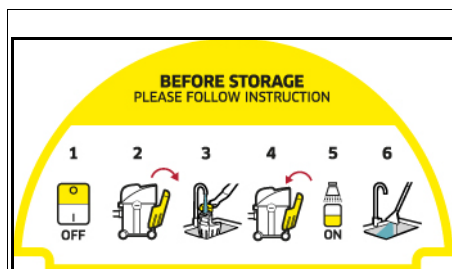

There is a label on the storage space of the device that describes how to clean the device before storing it:

- 1 Switch off the device.
- 2 Remove the fresh water tank.
- 3 Fill the fresh water tank with about 1 litre of clear water.
- 4 Fit the fresh water tank.
- 5 Press the switch for spraying.
- 6 Drain the spray water in the sink.
See also chapter *Ending operation*

Device description

The device is equipped with different equipment depending on the model selected. The specific equipment is described on the device packaging.

For the figures, please refer to the graphics page.

Illustration A

- ① Suction hose connection
- ② Spray hose connection
- ③ Device head
- ④ Switch for spraying water and detergent
- ⑤ On/Off switch for vacuum cleaning
- ⑥ Recessed grip on the device head
- ⑦ Carrying handle
- ⑧ Fresh water tank unlocking button
- ⑨ Fresh water tank
- ⑩ Storage, mains connection cable
- ⑪ Mains connection cable with mains plug

- 12 Container
- 13 Holder for suction pipes and accessories
- 14 Steering rollers (5x)
- 15 Filter bag
- 16 Foam filter with lid
- 17 Suction hose with handle
- 18 Suction pipes 2 x 0.5 m
- 19 Spray extraction with hard floor attachment
- 20 Spray extraction upholstery nozzle
- 21 Adapter for spray extraction
- 22 Spray handle with spray lever
- 23 Spray hose, unattached
- 24 Fixing clips (10x)
- 25 Clip-on floor nozzle with carpet and hard floor insert for wet and dry vacuum cleaning
- 26 Crevice nozzle
- 27 Upholstery nozzle for dry vacuum cleaning
- 28 KÄRCHER SE detergent (100 ml)

Initial startup

Note

To remove the device head, the fresh water tank must first be removed and the carrying handle folded down at the side.

Removing the fresh water tank

1. Press the unlocking button.
2. Removing the fresh water tank.

Illustration B

Taking off the device head

1. Pull the carrying handle forwards.
- Illustration C**
The device head is unlocked.
2. Take off the device head.

Illustration D

Installing the steering rollers

1. Remove the contents from the container.
- Illustration D**
2. Turn the container upside down.
 3. Push the steering rollers into the openings at the bottom of the container as far as they will go.
- Illustration E**
4. Turn the container upside down.

Fitting the device head

1. Place the device head on the container.
2. Pull the carrying handle up.
The device head is locked.

Illustration F

Installing the fresh water tank

1. Insert the fresh water tank at the bottom.
2. Press the top of the fresh water tank against the device head.
3. Make sure that the fresh water tank is engaged.

Illustration G

Connecting the suction and spray hose

1. Push the spray handle onto the handle until you hear it click into place.
- Illustration H**
2. Attach the spray hose from the spray handle to the suction pipes using 7 fastening clips.
- Illustration I**
3. Attach the suction and spray hose to the connection on the device, until it audibly engages.
- Illustration J**
4. Fit the accessory as required. See chapter .

Operation

Installing accessories

Mounting the accessory for spray extracting

Floor cleaning

Use the spray extraction for cleaning carpets or hard floors (with hard floor attachment).

1. Plug the suction pipes together and attach them to the handle.

Illustration K

2. Insert the unattached spray hose into the spray handle and attach it to the suction tubes using the 3 fixing clips provided.

Illustration L

3. Attach the spray extraction to the suction pipes and insert the spray hose into the spray extraction.
Turn the outer safety lever and lock the spray hose with it.

Illustration M

Note

Use the hard floor attachment for hard floor cleaning.

- Slide the hard floor attachment onto the side of the spray extraction.
The squeegee points to the front, the brush strips to the back.

Upholstery cleaning

Use the spray extraction for cleaning, e.g., upholstery and mattresses.

- To install the spray extraction, connect the supplied adapter between the spray extraction and the spray handle.

Illustration N

Fitting accessories for wet and dry vacuum cleaning

1. For floor cleaning, plug the suction pipes together and connect them to the suction hose.
- Illustration H**
2. Slide the floor nozzle on to the suction pipes.
- Illustration O**
3. Depending on the floor covering and cleaning requirements, make sure that the floor nozzle applications or settings are correct.

Note

Using the floor nozzle with inserts

- *For carpet cleaning, use the insert for carpets.*
- *For cleaning dry dirt, hard floors or water - use the hard floor insert (brush strips and squeegee).*

Illustration P

4. To clean upholstered furniture, for example, slide the upholstery or crevice nozzle directly on to the handle of the suction hose.

Illustration Q

Disconnecting accessories

Disconnecting the accessory for spray extracting

1. Disconnect the spray hose from the connection on the device.
2. Take the spray hoses and fastening clips from the suction hose and suction pipes.

Illustration X

3. Press both side latches and pull the spray handle off the handle.

Illustration Y

4. Depending on the application, unlock the spray extraction and pull it off the suction pipes.
5. After a hard floor cleaning, pull the hard floor attachment off to the side.

Disconnecting the accessory for dry vacuum cleaning

1. Remove the floor nozzle from the suction pipe.
2. Disconnect the suction pipes.
3. Disconnect the upholstery or crevice nozzle from the suction hose.

Illustration Q

Filling the fresh water tank

ATTENTION

The use of unsuitable detergents can damage the device and result in loss of eligibility for warranty claims.

ATTENTION

The fresh water tank must be firmly seated in the device.

Note

Use KÄRCHER SE detergent as required for textile cleaning.

- Pour in the detergent and top up with water.
- The total filling quantity is a maximum of 4.0 litres.

Note

The fresh water tank can be removed at any time for filling or be filled directly on the device.

Filling the water reservoir directly on the device

1. Fold the tank cap up.
2. Pour 100 - 200 ml of KÄRCHER SE detergent (quantity may vary depending on the degree of contamination) into the fresh water tank, fill up with tap water, do not overfill.
3. Close the tank cap.

Removing the water reservoir for filling

1. Remove the fresh water tank, see chapter *Installing the fresh water tank*.
2. Fold the tank cap up.
3. To fill, see "2" in "Filling the water reservoir directly on the device".

Illustration R

4. Close the tank cap.
5. Install the fresh water tank, see chapter *Installing the fresh water tank*.

Switching on the device

Note

Depending on cleaning requirements, the suction and spray functions can be switched on and used independently or simultaneously.

1. Plug the mains plug into the socket.

Illustration S

2. Press the On switch (position I).
The suction motor starts.

Illustration T

3. To spray the water with the detergent, press the spray switch.

The lamp on the switch lights up and the pump starts.

Illustration U

4. Close the sliding air damper completely.

Illustration V

Cleaning methods

Cleaning tips

- Spray heavily soiled areas in advance and allow the cleaning solution to work for 5 to 10 minutes.
- Always work from light to shadow (from window to door).
- Always work from the cleaned to the uncleaned area.
- The more sensitive the covering (oriental bridges, Berber, upholstery fabric) the lower the concentration of detergent.
- Carpets with jute backs can shrink and bleed in colour if the work is too wet.
- Brush wet pile carpets in the direction of the pile after cleaning when wet (e.g. with a fibre brush or scrubber).
- Impregnating after wet cleaning prevents the textile from being quickly soiled again.
- To avoid pressure points or rust stains, do not walk on or furnish the cleaned area until after it has fully dried.
- To improve the cleaning result, rinse the object with clean water after using detergents.

Spray suction

Note

Warm water (maximum 50 °C) increases the cleaning effect.

Note

Only use KÄRCHER SE detergent for cleaning.

ATTENTION

Danger from cleaning solution

Risk of damage

Before using the device, check the object to be cleaned for colour fastness and water resistance in an inconspicuous place.

ATTENTION

Only use the device on hard floors with a waterproof coating, such as enameled tiles or linoleum.

ATTENTION

To avoid damaging the filter bag, do not use a filter bag for spray vacuum cleaning.

1. Make sure that the filter bag is removed.
2. Install the desired accessory, see chapter *Installing accessories*.
3. Fill the fresh water tank with detergent and water, see chapter *Filling the fresh water tank*.
4. Switch on the device (position I), see chapter *Switching on the device*.
The suction motor starts.

Illustration T

5. Close the air damper completely.

Illustration V

6. Press the switch for spraying.

The lamp on the switch lights up and the pump starts

Illustration U

7. Press the lever on the handle to spray the cleaning solution.

Illustration W

The cleaning solution is sprayed.

8. Run over the surface to be cleaned in overlapping paths. In doing so, pull back the nozzle. Do not push it.

Note

If the fresh water tank is empty, air enters the pump and it becomes noisy. In this case, the spray function must be switched off. If water is required, switch off the suction motor and fill the fresh water tank.

Note

If the wastewater container is full and/or the foam filter is wet, a float switch closes the suction opening and the device runs at a higher speed and becomes loud.

To avoid overflowing the waste water tank, empty the waste water tank directly when filling the fresh water tank.

9. After cleaning, switch off the device (position O), see chapter *Switching off the device*.

Illustration T

Note

After switching off the device, there is still residual liquid in the spray extracting accessory, which runs out onto the floor. To vacuum up this residual liquid, briefly switch on the suction function of the device again and remove the residual liquid from the floor.

10. Switch on the device (position I), see chapter *Switching on the device* and vacuum the residual fluid.
11. Switch off the device again (position O), see chapter *Switching off the device*.

Illustration T

12. Empty the container, see chapter *Emptying the container*.

Illustration Z

Light / Normal soiling with the one step method

1. Press the switch for spraying, see chapter *Spray suction*
- Illustration U**
2. Spray and vacuum clean the cleaning solution in one step.
 3. Switch off the switch for spraying and vacuum clean the remaining detergent solution.
 4. After cleaning, clean the upholstery and carpet with clear, warm water and impregnate if desired.

Heavy contamination or stains with the two-step method

1. Press the switch for spraying, see chapter *Spray suction*
- Illustration U**
2. Apply the cleaning solution and allow it to take effect for 5 - 10 minutes.
The vacuum function remains switched off.
 3. After the contact time, clean the surface as for slight / normal contamination.
 4. After cleaning, clean the upholstery and carpet with clear, warm water and impregnate if desired.

Dry vacuuming

ATTENTION

Material damage due to vacuum cleaning without filter bag

This may damage the device.

Always ensure that the filter bag is inserted for dry vacuuming.

ATTENTION

Damage to the foam filter

When changing from wet to dry vacuuming, a wet foam filter can become damaged and unusable.

Replace the foam filter as necessary.

Note

The container and accessories must be dry, otherwise dirt may adhere.

Note

To use the device as a dry vacuum cleaner, the spray handle and spray hose can be removed.

1. Make sure that the container and accessories are dry.
2. Insert the filter bag.
 - a. Unfold the filter bag completely.
 - b. Attach the filter bag to the unit connection and press it on firmly.

Illustration AA

3. Install the desired accessory, see chapter *Installing accessories*
4. Switch on the device (position I), see chapter *Switching on the device*.

Illustration T

5. Regulate the suction capacity with the air damper.

Illustration AB

6. Switch off the device, see chapter *Switching off the device*.

Illustration T

Wet vacuum cleaning

ATTENTION

Damage to the filter bag

If a filter bag is used for wet vacuum cleaning, it may be damaged.

Do not use a filter bag when vacuuming wet.

Note

To use the device as a wet vacuum cleaner, the spray handle and spray hose can be removed.

1. Remove the filter bag.
2. Install the desired accessory, see chapter *Installing accessories*
3. Switch on the device, see chapter *Switching on the device*.

Illustration T

4. To vacuum clean large quantities of water, fully open the air damper.

Illustration AC

Note

When the wastewater container is full, a float switch closes the suction opening and the device runs at a higher speed and becomes loud.

5. Empty the container, see chapter *Emptying the container*.

Switching off the device

1. Press the switch for spraying after spray vacuum cleaning.
The pump stops and the lamp on the switch goes out.

Illustration U

2. Press the Off switch (position O).
The suction motor stops.

Illustration T

3. Pull the mains plug out of the outlet.

Emptying the fresh water tank

1. Remove the fresh water tank, see chapter *Removing the fresh water tank*.

- Emptying the fresh water tank
- Install the fresh water tank, see chapter *Installing the fresh water tank*.

Emptying the container

Note

When the container is full, a float switch closes the suction opening and the device runs at a higher speed and becomes loud. Switch off the device immediately and drain the waste water.

- Switch off the device. See chapter *Switching off the device*
- Remove the suction and spray hose.
- Take off the device head, see chapter *Taking off the device head*.
- Empty the container.

Illustration Z

- Fit the device head, see chapter *Fitting the device head*.
- Install the fresh water tank, see chapter *Installing the fresh water tank*.

Ending operation

Note

To ensure that no cleaning particles and dirt particles remain in the lines, perform cleaning (without the addition of detergent) after each application.

- Flush the spray lines in the device.
 - Fill the fresh water tank with about 1 litre of clear water.
 - Press the switch for spraying. The lamp on the switch lights up and the pump starts
 - Hold the spray/suction hose over a drain until the clear water has been used up.
- Switch off the device, see chapter *Switching off the device*.
- Disconnect the accessory, see chapter *Disconnecting accessories*
- Remove the remaining liquid in the spray/suction hose.
 - Press the unlocking button and remove the spray/suction hose from the device.
 - Press the lever on the handle of the suction hose and allow the liquid to flow out.

Illustration W

Note

To allow the liquid to dry completely, do not wrap the spray/suction hose around the device to dry.

Note

To avoid puddles in the living area (e.g. on carpet, parquet), let the remaining liquid run in a suitable container (e.g. sink, bucket).

- Clean the accessory part individually under running water and then allow them to dry.

Note

Any residual water may drip out, therefore it is best to place it in the shower or bath tub.

- Empty the container, see chapter *Emptying the container*.
- Thoroughly rinse the container with clear water.
- If necessary, e.g. if the sieve in the fresh water tank is soiled, rinse the fresh water tank with clear water, see chapter *Cleaning the sieve in the fresh water tank*.
- Leave the device open to dry.
- After complete drying, attach the spray suction tubes to the accessory holder.

- Store the device in a dry and frost-proof room.

Optional accessories

Note

Instead of a foam filter, a cartridge filter can be purchased later as an optional accessory and used instead of the foam filter.

- Before inserting the cartridge filter, remove the black cover cap and keep it with the foam filter for later use.
- For further information, see chapter *Clean the foam filter / cartridge filter*.

Care and service

General care instructions

- Clean the device and plastic accessory parts with a commonly available plastic cleaner.
- Rinse the container and accessories with water, as necessary, and dry them before further use.

Clean the foam filter / cartridge filter



- Removing the device head.
- If necessary, the foam filter / cartridge filter can be cleaned under running water. To do this, remove the foam filter from the filter basket. The cartridge filter can be unlocked and removed by turning it towards the symbol .

Illustration AD

- Do not rub or scrub the foam filter / cartridge filter when cleaning it.
- Allow the foam filter / cartridge filter to dry completely before using it again.

Illustration AE

- Depending on the filter type, reinsert as follows:
 - Foam filter:** Pull the filter over the filter basket and ensure that it is fixed correctly.
 - The small black cover must be inserted into the floating basket before installing the foam filter to ensure that the device functions properly. If no cartridge filter has been used, the lid is already correctly positioned.
 - Cartridge filter:** Install the filter on the filter basket, turn it towards the symbol  and make sure it is attached correctly.

Cleaning the spray nozzle

Note

If the spray jet is uneven, the spray nozzle of the spray extracting accessory can be damaged by residues and will need to be cleaned.

- To clean the floor nozzle and spray extracting upholstery nozzle, loosen the nozzle fastener by turning it and pull it out together with the spray nozzle.

Note

Keep the O-ring/sealing ring in a safe place and reinsert it after cleaning.

Illustration AF

- Clean residues in the spray nozzle under running water.
- Insert the spray nozzle into the nozzle fastener and fasten it again by turning it.
- Also clean residues in the spray nozzle of the spray extracting crevice nozzle under running water.

Cleaning the sieve in the fresh water tank

Note

On the bottom of the fresh water tank there is a filter on which dirt particles can settle and thereby obstruct the water flow.

Therefore, regularly rinse out the fresh water tank.

1. Remove the fresh water tank, see chapter *Removing the fresh water tank*.
2. Clean the sieve.
 - a Fold the tank cap up.
 - b Release the lock.
 - c Remove the water hose from the tank.
The sieve is located at the end of the water hose.
 - d Clean the sieve under running water.
3. Rinse the fresh water tank with clear water.

Illustration AG

4. Insert the sieve.
5. Lock the fresh water tank.
6. Install the fresh water tank, see chapter *Installing the fresh water tank*.

Troubleshooting guide

No water emitted from the nozzle

Fresh water tank empty

- Fill up the fresh water tank.

Fresh water sieve is dirty,

- Clean the fresh water filter.

Fresh water tank not installed correctly.

- Install the fresh water tank correctly.

Connection between accessory and spray/suction hose not correct.

- Establish the correct connection.

Detergent pump defective,

- assign Customer Service.

Spray jet uneven

Spray nozzle on the accessory for spray extracting cleaning is soiled.

- Clean the spray nozzle on the respective accessory.

Poor suction performance

The air damper is open too wide.

- Close the air damper.

Accessory, suction hose or suction tubes are clogged.

- Remove the blockage.

The filter bag is full.

- Empty the filter bag.

Foam filter contaminated.

- Clean the foam filter

Foam filter is worn.

- Replace the foam filter.

Detergent pump loud

Fresh water tank empty

- Fill up the fresh water tank.

Water and water steam escape from both sides of the device head

The foam filter is too wet, so water is pumped out through the motor.

- Switch off the device and allow the foam filter and device to dry.
- It is possible to dry the foam filter more quickly if it is removed.

Warranty

The warranty conditions issued by our relevant sales company apply in all countries. We shall remedy possible malfunctions on your appliance within the warranty period free of cost, provided that a material or manufacturing flaw is the cause. In a warranty case, please con-

tact your dealer (with the purchase receipt) or the next authorised customer service site.

(See overleaf for the address)

Further warranty information (if available) can be found in the service area of your local Kärcher website under "Downloads".

Technical data

Electrical connection

Frequency	Hz	50-60
Voltage	V	220-240
Power protection (slow-blowing)	A	10
Nominal power	W	1000

Device performance data

Max. fresh water filling quantity	l	4
Max. waste water filling quantity	l	4
Max. cleaning solution temperature (T in max.)	°C	50

Dimensions and weights

Weight (without accessories)	kg	7,6
Length x width x height	mm	430x385 x535

Determined values in acc. with EN 60704-2-1

Sound pressure level	dB(A)	74
----------------------	-------	----

Subject to technical modifications.

Contenu

Consignes de sécurité.....	20
Utilisation conforme.....	22
Protection de l'environnement.....	22
Service après-vente	22
Accessoires et pièces de rechange	22
Etendue de livraison.....	22
Symboles sur l'appareil	23
Description de l'appareil	23
Mise en service	23
Utilisation.....	24
** Accessoires spéciaux	27
Entretien et maintenance	27
Dépannage en cas de défaut.....	27
Garantie	28
Caractéristiques techniques	28

Consignes de sécurité



Veillez lire ce chapitre relatif à la sécurité et la présente notice originale avant la première utilisation de l'appareil. Suivez ces instructions. Conservez la notice originale pour une utilisation ultérieure ou pour le propriétaire suivant.

- Outre les remarques dans ce manuel d'utilisation, vous devez prendre en compte les directives générales de sécurité et les directives pour la prévention des accidents du législateur.
- Les panneaux d'avertissement et d'instructions apposés sur l'appareil donnent des remarques importantes pour un fonctionnement sans risque.

Niveaux de danger

⚠ DANGER

- Indique un danger immédiat qui peut entraîner de graves blessures corporelles ou la mort.

⚠ AVERTISSEMENT

- Indique une situation potentiellement dangereuse qui peut entraîner de graves blessures corporelles ou la mort.

⚠ PRÉCAUTION

- Indique une situation potentiellement dangereuse qui peut entraîner des blessures légères.

ATTENTION

- Indique une situation potentiellement dangereuse qui peut entraîner des dommages matériels.

Équipement de protection individuelle

- ⚠ PRÉCAUTION** ● Portez des gants adaptés lors de travaux sur l'appareil.

Consignes de sécurité générales

- ⚠ DANGER** ● Risque d'asphyxie. Ne laissez pas les matériaux d'emballage à la portée des enfants.

- ⚠ AVERTISSEMENT** ● Utilisez l'appareil uniquement conformément à l'usage prévu. Respectez les conditions locales et portez attention aux tiers, en particulier aux enfants, lors de travaux avec l'appareil.

- Les personnes dont les capacités physiques sensorielles ou mentales sont réduites ou qui manquent d'expérience ou de connaissance peuvent utiliser l'appareil, si elles sont correctement surveillées ou si elles ont été instruites sur l'utilisation sûre de l'appareil et comprennent les dangers qui en résultent. ● Seules les personnes instruites dans la manipulation de l'appareil ou ayant prouvé leurs compétences pour la commande et étant expressément chargées de son utilisation sont habilitées à utiliser l'appareil. ● Les enfants ne sont pas autorisés à utiliser l'appareil. ● Surveillez les enfants pour s'assurer qu'ils ne jouent pas avec l'appareil.

- ⚠ PRÉCAUTION** ● Les dispositifs de sécurité servent à assurer votre sécurité. Ne modifiez ou ne dérivez jamais les dispositifs de sécurité.

Risque d'électrocution

- ⚠ DANGER** ● Ne raccordez l'appareil qu'à un courant alternatif. La tension sur la plaque signalétique doit correspondre à la tension de la source de courant. ● Ne touchez jamais aux fiches secteur et prises de courant avec les mains mouillées. ● N'utilisez l'appareil qu'avec un disjoncteur à courant de défaut (max. 30 mA). ● Ne plongez jamais l'appareil, le câble d'alimentation ou la fiche secteur dans l'eau ou dans d'autres liquides.

- ⚠ AVERTISSEMENT** ● Ne travaillez avec des liquides (p. ex. des produits de nettoyage) que si l'appareil est connecté à une prise sécurisée avec détergent (maximum 30 mA). ● Raccordez l'appareil uniquement à un raccordement électrique réalisé par un électricien qualifié selon IEC 60364-1. ● Mettez immédiatement l'appareil hors tension en cas de fuites. ● En cas de formation de mousse ou de sortie de liquide, mettez immédiatement l'appareil hors tension et débranchez la fiche secteur. ● Avant toute utilisation de l'appareil, s'assurer que le câble d'alimentation électrique et sa fiche secteur ne sont pas endommagés. Si le câble d'alimentation électrique est endommagé, le

faire remplacer immédiatement par le fabricant, le service après-vente autorisé ou un électricien spécialisé pour éviter tout danger. ● Veillez à ne pas endommager ou abîmer le câble d'alimentation et la conduite de rallonge en passant dessus, en les écrasant, les déformant, etc. Protégez le câble d'alimentation contre la chaleur, l'huile et les arêtes tranchantes. ● Des conduites de rallonge électriques inappropriées peuvent être dangereuses. Utilisez exclusivement des conduites de rallonge électriques avec protection contre les projections d'eau d'une section minimale de 3x1 mm². ● Utilisez exclusivement le câble d'alimentation électrique prescrit par le fabricant, ceci vaut également en cas de remplacement du câble. N° de commande et type, voir le Manuel d'utilisation. ● Remplacez les raccords du câble d'alimentation électrique ou de la conduite de rallonge exclusivement par des modèles avec protection contre les projections d'eau et de même résistance mécanique. ● N'utilisez pas l'appareil s'il est tombé auparavant, s'il a reçu un coup ou s'il est visiblement endommagé. Faites contrôler et réparer correctement l'appareil par le service après-vente agréé avant de le remettre en service. Des dysfonctionnements internes pourraient compromettre la sécurité de l'appareil.

- ⚠ PRÉCAUTION** ● Coupez l'appareil et débranchez la fiche secteur avant chaque nettoyage / maintenance. ● Les travaux de réparation ainsi que les travaux sur les composants électriques ne doivent être effectués que par le SAV autorisé. ● En cas de pauses d'utilisation prolongées et après l'utilisation de l'appareil, désactivez l'interrupteur principal / l'interrupteur de l'appareil et débranchez ce dernier. ● Ne pas débrancher la fiche secteur de la prise en tirant sur le câble d'alimentation. ● Ne portez/transportez pas l'appareil par le câble d'alimentation secteur.

Fonctionnement

- ⚠ DANGER** ● Lors de l'utilisation de l'appareil dans des zones dangereuses (p. ex. stations service), respectez les consignes de sécurité correspondantes. ● L'utilisation dans des zones soumises à des risques d'explosion est interdite. ● N'aspirez pas d'objets inflammables ou incandescents. ● Ne vaporisez et n'aspirez jamais de liquides explosifs, de gaz inflammables, de poussières explosives ainsi que d'acides et de solvants non dilués. En font partie l'essence, le diluant pour peinture ou le fioul pouvant former, par tourbillonnement avec l'air aspiré, des vapeurs ou mélanges explosifs, ainsi que l'acétone, les acides et solvants non dilués car ils attaquent les matériaux utilisés sur l'appareil. ● Risque d'explosion
- Ne jamais aspirer de gaz, liquides ou poussières inflammables.
- Ne jamais aspirer de poussière de métal réactive (p. ex. aluminium, magnésium ou zinc).
- Ne jamais aspirer de lessive ou d'acide non dilués.
- Ne jamais aspirer d'objets enflammés ou incandescents.

Ces substances peuvent attaquer les matériaux utilisés sur l'appareil.

- ⚠ AVERTISSEMENT** ● N'aspirez pas d'humains ou d'animaux avec l'appareil. ● N'aspirez pas de substances toxiques.

△ PRÉCAUTION. Vérifiez le bon état et la sécurité du fonctionnement de l'appareil et des accessoires, en particulier du câble d'alimentation électrique, de la fermeture de sécurité et du flexible vapeur, avant chaque fonctionnement. En cas de dommage, débranchez la fiche secteur et n'utilisez pas l'appareil. • Ne laissez jamais l'appareil en fonctionnement et fiche secteur débranchée ou batterie retirée sans surveillance. • N'utilisez pas l'appareil s'il est tombé auparavant, s'il a reçu un coup ou s'il est visiblement endommagé. Faites correctement réparer les dommages avant de remettre l'appareil en service. • L'appareil n'est pas adapté pour aspirer des poussières nocives. • L'appareil doit avoir une base stable.

ATTENTION. Utilisez la prise de l'appareil, le cas échéant, uniquement pour raccorder les accessoires et les adaptateurs spécifiés dans le manuel d'utilisation. • L'appareil convient aux sols humides à mouillés jusqu'à une hauteur d'eau maximum de 1 cm. Ne conduisez pas dans une zone s'il existe un risque de dépassement de la hauteur d'eau maximale. • L'appareil est seulement adapté aux revêtements spécifiés dans le manuel d'utilisation. • Respectez les réglementations légales lors de l'élimination de l'eau sale et de la lessive. • N'utilisez pas l'appareil à des températures inférieures à 0 °C. • Protégez l'appareil contre la pluie et le gel. Ne stockez pas l'appareil à l'extérieur. • Déficiences fonctionnelles. N'aspirez pas de substances qui peuvent durcir au contact de l'eau, comme le plâtre, le ciment, etc. • Pendant le fonctionnement, il est nécessaire de poser l'appareil à l'horizontale/à la verticale.

Fonctionnement avec détergent

△ PRÉCAUTION. Conservez le produit nettoyant hors de la portée des enfants. • N'utilisez pas les détergents recommandés non dilués. Les produits sont plus sûrs en fonctionnement car ils ne contiennent ni acides, ni lessives, ni substances dangereuses pour l'environnement. En cas de contact de détergents avec les yeux, rincez-les aussitôt à l'eau et consultez un médecin immédiatement en cas d'ingestion de détergents. • Utilisez uniquement les produits de nettoyage recommandés par le fabricant et respectez les instructions d'application, d'élimination et d'avertissement des fabricants de détergents.

Maintenance

△ AVERTISSEMENT. Avant le nettoyage, la maintenance et le remplacement de pièces, éteignez l'appareil et débranchez la fiche secteur ou retirez la batterie. Éteignez l'appareil avant de passer à une autre fonction.

△ PRÉCAUTION. Faites réaliser les réparations uniquement par le point de service après-vente autorisé ou par des spécialistes du domaine familiarisés avec toutes les consignes de sécurité importantes. • Nettoyez régulièrement le limiteur de niveau d'eau en vérifiant qu'il ne présente aucun signe de dommage.

ATTENTION. Court-circuits ou autres dommages. Ne nettoyez pas l'appareil avec un flexible ou jet d'eau sous forte pression. • Ne nettoyez pas l'appareil avec un produit abrasif, un produit pour vitres ou un détergent universel.

Accessoires et pièces de rechange

△ PRÉCAUTION

• Utilisez exclusivement les accessoires et pièces de rechange autorisés par le fabricant. Les accessoires et pièces de rechange originaux garantissent le fonctionnement sûr et sans défaut de votre appareil.

Transport

△ PRÉCAUTION. Coupez l'appareil avant le transport. Fixez l'appareil en tenant compte de son poids, voir chapitre Caractéristiques techniques dans le manuel d'utilisation.

Utilisation conforme

Utiliser l'appareil uniquement pour un usage ménager privé.

- L'appareil est destiné à être utilisé comme nettoyant par pulvérisation-extraction pour le nettoyage d'entretien ou le nettoyage en profondeur des moquettes, conformément aux descriptions et aux consignes de sécurité figurant dans le présent manuel.
- Une buse pour sols durs pour la buse pour sol de lavage (incluse dans l'étendue de la livraison) permet également de nettoyer les sols durs.
- Les accessoires correspondants (inclus dans l'étendue de livraison) permettent également une utilisation comme aspirateur humide et de poussières.

Protection de l'environnement



Les matériaux d'emballage sont recyclables. Veuillez éliminer les emballages dans le respect de l'environnement.



Les appareils électriques et électroniques contiennent des matériaux précieux recyclables et souvent des composants tels que des piles, batteries ou de l'huile représentant un danger potentiel pour la santé humaine et l'environnement, s'ils ne sont pas manipulés ou éliminés correctement. Ces composants sont cependant nécessaires pour le fonctionnement correct de l'appareil. Les appareils marqués par ce symbole ne doivent pas être jetés dans les ordures ménagères.

Remarques concernant les matières composantes (REACH)

Les informations actuelles concernant les matières composantes sont disponibles sous : www.kaercher.de/REACH

Service après-vente

Notre filiale KÄRCHER répondra volontiers à toutes vos questions ou défauts.

Accessoires et pièces de rechange

Utiliser exclusivement des accessoires et pièces de rechange originaux. Ceux-ci garantissent le fonctionnement sûr et sans défaut de votre appareil. Des informations sur les accessoires et pièces de rechange sont disponibles sur le site Internet www.kaercher.com.

Etendue de livraison

L'étendue de livraison de l'appareil est illustrée sur l'emballage. Lors du déballage, vérifiez que le contenu de la livraison est complet. Si un accessoire manque ou en cas de dommage dû au transport, veuillez informer votre distributeur.

Symboles sur l'appareil



Sur la tablette de l'appareil se trouve un autocollant qui décrit le nettoyage de l'appareil avant de le ranger :

- 1 Eteindre l'appareil.
- 2 Retirer le réservoir d'eau propre.
- 3 Remplir le réservoir d'eau propre d'env. 1 litre d'eau claire.
- 4 Insérer le réservoir d'eau propre.
- 5 Appuyer sur l'interrupteur de pulvérisation.
- 6 Laisser l'eau pulvérisée s'écouler dans le lavabo.
Voir également le chapitre *Terminer l'utilisation*

Description de l'appareil

Selon le modèle choisi, il existe des différences d'équipement. L'équipement spécifique est décrit sur l'emballage de l'appareil.

Pour les figures, voir la page des graphiques.

Illustration A

- ① Raccordement tuyau d'aspiration
- ② Raccordement tuyau de pulvérisation
- ③ Tête de l'appareil
- ④ Interrupteur pour pulvériser de l'eau et du détergent
- ⑤ Interrupteur marche/arrêt pour l'aspiration
- ⑥ Poignée encastrée sur la tête de l'appareil
- ⑦ Poignée de transport
- ⑧ Bouton de déverrouillage du réservoir d'eau propre
- ⑨ Réservoir d'eau propre
- ⑩ Rangement, cordon d'alimentation
- ⑪ Câble d'alimentation avec fiche secteur
- ⑫ Réservoir
- ⑬ Support pour tube d'aspiration et accessoires
- ⑭ Roues directionnelles (5x)
- ⑮ Sacs filtrants
- ⑯ Filtre mousse avec couvercle
- ⑰ Tuyau d'aspiration avec poignée
- ⑱ Tubes d'aspiration 2 x 0,5 m
- ⑲ Buse de sol de lavage avec buse pour sol dur
- ⑳ Suceur pour canapé de lavage
- ㉑ Adaptateur pour suceur pour canapé de lavage
- ㉒ Poignée de pulvérisation avec levier de pulvérisation

- ㉓ Flexible d'aspersion détaché
- ㉔ Clips de fixation (10x)
- ㉕ Buse pour sol à clips avec insert pour moquette et sol dur pour aspirateur humide et de poussières
- ㉖ Suceur fentes
- ㉗ suceur pour canapés pour l'aspiration de poussières
- ㉘ Détergeant SE KÄRCHER (100 ml)

Mise en service

Remarque

Pour retirer la tête de l'appareil, il faut d'abord retirer le réservoir d'eau fraîche et rabattre la poignée de transport sur le côté vers le bas.

Démontage du réservoir d'eau propre

1. Appuyer sur la touche de déverrouillage.
2. Enlever le réservoir d'eau propre.

Illustration B

Retrait de la tête de l'appareil

1. Tirer la poignée de transport vers l'avant.
Illustration C
La tête de l'appareil est déverrouillée.
2. Retirer la tête de l'appareil.

Illustration D

Monter les roues directionnelles

1. Sortir le contenu du réservoir.
Illustration D
2. Retourner le réservoir.
3. Pousser les roues directionnelles jusqu'à la butée dans les ouvertures au fond du réservoir.

Illustration E

4. Retourner le réservoir.

Poser la tête de l'appareil

1. Poser la tête de l'appareil sur le réservoir.
2. Tirer la poignée de transport vers le haut.
La tête de l'appareil est verrouillée.

Illustration F

Monter le réservoir d'eau propre

1. Insérer le réservoir d'eau propre en bas.
2. Pousser le réservoir d'eau propre en haut contre la tête de l'appareil.
3. S'assurer que le réservoir d'eau propre est bien enclenché.

Illustration G

Raccorder le flexible d'aspiration et de pulvérisation

1. Pousser la poignée de pulvérisation sur la poignée jusqu'à ce qu'elle s'enclenche de manière audible.
Illustration H
2. Fixer le tuyau de pulvérisation de la poignée de pulvérisation aux tubes d'aspiration à l'aide de 7 clips de fixation.

Illustration I

3. Enfoncer le flexible d'aspiration et le flexible de pulvérisation sur le raccord de l'appareil, jusqu'à ce qu'elles s'enclenchent de manière audible.

Illustration J

4. Selon les besoins, monter les accessoires. Voir chapitre .

Utilisation

Montage des accessoires

Monter les accessoires pour le lavage par injection/extraction

Nettoyage de sol

Utiliser la buse de sol de lavage pour le nettoyage de la moquette ou du sol dur (avec la buse pour sol dur).

1. Assembler les tubes d'aspiration et les fixer à la poignée.

Illustration K

2. Insérer le flexible de pulvérisation libre au niveau de la poignée de pulvérisation et le fixer aux tubes d'aspiration à l'aide des 3 clips de fixation fournis.

Illustration L

3. Fixer la buse du fond de lavage sur les tubes d'aspiration et insérer le flexible de pulvérisation dans la buse du fond de lavage.

Tourner le levier de sécurité extérieur et verrouiller le flexible de pulvérisation avec celui-ci.

Illustration M

Remarque

Pour le nettoyage des sols durs, utiliser l'accessoire pour sols durs.

- Glisser la buse pour sol dur sur le côté du suceur de lavage au sol.
La lèvre en caoutchouc est orientée vers l'avant, les bandes de brossage vers l'arrière.

Nettoyage pour meubles capitonnés et surfaces textiles

Pour nettoyer par exemple les coussins et les matelas, utiliser le suceur pour canapé de lavage.

- Pour monter le suceur pour canapé de lavage, raccorder l'adaptateur fourni entre le suceur pour canapé de lavage et la poignée de pulvérisation.

Illustration N

Monter les accessoires pour l'aspiration humide et de poussières

1. Pour le nettoyage de sol, assembler les tuyaux d'aspiration avec le tube d'aspiration.

Illustration H

2. Pousser la buse pour sol sur les tubes d'aspiration.

Illustration O

3. En fonction du revêtement de sol et des besoins de nettoyage, veiller à utiliser les bons inserts ou les bons réglages pour la buse pour sol.

Remarque

Utilisation de la buse pour sol avec inserts

- Pour le nettoyage de moquettes, utiliser l'insert pour moquette.
- Pour le nettoyage de la saleté sèche, des sols durs ou de l'eau - utiliser l'insert de mélange (bande de brossage et lèvre en caoutchouc).

Illustration P

4. Pour nettoyer par exemple des fauteuils et canapés, glisser suceurs de canapés ou fentes directement sur la poignée du tuyau d'aspiration.

Illustration Q

Démontage des accessoires

Séparer les accessoires pour le nettoyage par injection/extraction

1. Retirer le tuyau de pulvérisation du raccord sur l'appareil.
2. Retirer les flexibles d'aspersion et les clips de fixation du tuyau d'aspiration et des tubes d'aspiration.

Illustration X

3. Appuyer sur les deux crans d'arrêt latéraux et retirer la poignée de pulvérisation de la poignée.

Illustration Y

4. Selon l'utilisation, déverrouiller la buse de lavage au sol ou l'embout de lavage des coussins et les retirer des tubes d'aspiration.
5. Après le nettoyage des sols durs, retirer l'embout pour buse pour sol dur sur le côté.

Séparer les accessoires pour l'aspiration de poussières

1. Retirer la buse pour sol du tube d'aspiration.

Illustration O

2. Séparer les tubes d'aspiration.
3. Séparer le suceur pour canapés ou fentes du tuyau d'aspiration.

Illustration Q

Remplir le réservoir d'eau propre

ATTENTION

L'utilisation de produits de nettoyage inappropriés peut endommager l'appareil et entraîner l'exclusion de la garantie.

ATTENTION

Le réservoir d'eau propre doit être bien positionné dans l'appareil.

Remarque

Si besoin, utiliser du détergent SE KÄRCHER pour le nettoyage pour textiles.

- Verser le détergent et remplir d'eau jusqu'au repère.
- Le volume de remplissage complet est de 4,0 litre au maximum.

Remarque

Le réservoir d'eau propre peut être retiré à tout moment pour être rempli ou être rempli directement sur l'appareil.

Remplissage du réservoir d'eau directement sur l'appareil

1. Rabattre le bouchon du réservoir vers le haut.
2. Verser 100 à 200 ml de détergent SE KÄRCHER (la quantité peut varier en fonction du degré d'encrassement) dans le réservoir d'eau fraîche, remplir avec de l'eau du robinet, ne pas trop remplir.
3. Fermer le bouchon de réservoir.

Démonter le réservoir d'eau pour le remplir

1. Démontez le réservoir d'eau propre, voir chapitre *Monter le réservoir d'eau propre*.
2. Rabattre le bouchon du réservoir vers le haut.
3. Remplissage, voir « 2 » dans « Remplissage du réservoir d'eau directement sur l'appareil »

Illustration R

4. Fermer le bouchon de réservoir.
5. Monter le réservoir d'eau propre, voir chapitre *Monter le réservoir d'eau propre*.

Démarrage de l'appareil

Remarque

Selon les besoins en nettoyage, les fonctions d'aspiration et d'aspersion peuvent être activées et utilisées indépendamment ou simultanément.

1. Brancher la fiche secteur dans la prise de courant.

Illustration S

2. Pour la fonction aspiration, mettre l'appareil en marche en appuyant sur l'interrupteur de marche (position I).

Le moteur thermique démarre.

Illustration T

3. Pour vaporiser l'eau avec le détergent, appuyer sur l'interrupteur d'aspersion.

Le voyant de l'interrupteur s'allume et la pompe démarre.

Illustration U

4. Fermer complètement le clapet d'air de défaut.

Illustration V

Méthodes de nettoyage

Conseils de nettoyage

- Vaporiser à l'avance les zones très sales et laisser la solution de nettoyage agir pendant 5 à 10 minutes.
- Travailler toujours de la lumière à l'ombre (de la fenêtre à la porte).
- Travailler toujours de la zone nettoyée à la zone non nettoyée.
- Plus le revêtement est sensible (tapis orientaux, berbères, tissu d'ameublement), plus la concentration de détergent est faible.
- La moquette à dos de jute peut rétrécir et les couleurs peuvent dégorger si le travail est trop humide.
- À l'état encore mouillé, brosser les tapis à poils longs dans le sens du fil après les avoir nettoyés (par exemple avec un balai pour tapis ou une brosse pour sols).
- Une imperméabilisation après le nettoyage à l'eau évite un ré-encrassement rapide du revêtement textile.
- Ne pas marcher sur la zone nettoyée ou ne pas y poser de meubles avant qu'elle soit parfaitement sèche de manière à éviter tout impact et tache de rouille.
- Pour améliorer le résultat du nettoyage, rincer l'objet à l'eau claire après avoir appliqué des détergents.

Aspiration et aspersion

Remarque

L'eau chaude (maximum 50 °C) augmente le pouvoir nettoyant.

Remarque

Pour le nettoyage, utiliser uniquement le détergent SE KÄRCHER.

ATTENTION

Danger lié à la solution de nettoyage

Risque d'endommagement

Avant d'utiliser l'appareil, vérifier la tenue des couleurs et la résistance à l'eau de l'objet à nettoyer sur une zone peu visible.

ATTENTION

Utilisez l'appareil uniquement sur des sols durs présentant un revêtement imperméable, tels que p.ex. un parquet laqué, des carreaux émaillés ou du linoléum.

ATTENTION

Pour éviter d'endommager le sac filtrant, ne pas utiliser de sac filtrant pour l'aspiration par aspersion.

1. S'assurer que le sac filtrant est retiré.
2. Monter l'accessoire souhaité, voir le chapitre *Montage des accessoires*.
3. Remplir le réservoir d'eau propre avec du produit de nettoyage et de l'eau, voir chapitre *Remplir le réservoir d'eau propre*.
4. Allumer l'appareil (position I), voir chapitre *Démarrage de l'appareil*.
Le moteur thermique démarre.

Illustration T

5. Fermer complètement la vanne d'air de défaut.

Illustration V

6. Appuyer sur l'interrupteur de pulvérisation.
Le voyant de l'interrupteur s'allume et la pompe démarre

Illustration U

7. Pour vaporiser la solution de nettoyage, actionner le levier sur la poignée.

Illustration W

La solution de nettoyage est pulvérisée.

8. Repasser plusieurs fois en bande sur la surface à nettoyer. Tirer pour cela la buse vers l'arrière, sans pousser.

Remarque

Si le réservoir d'eau propre est vide, de l'air pénètre dans la pompe et celle-ci devient bruyante. Dans ce cas, la fonction de pulvérisation doit être désactivée. En cas de besoin en eau, arrêter également le moteur d'aspiration et remplir le réservoir d'eau propre.

Remarque

Lorsque le réservoir d'eau sale est plein et/ou que le filtre mousse est mouillé, un flotteur ferme l'ouverture d'aspiration et l'appareil fonctionne à un régime plus élevé et devient bruyant.

Pour éviter de trop remplir le bac d'eau sale, vider directement le réservoir d'eau sale lors du remplissage du réservoir d'eau propre.

9. Après le travail de nettoyage, éteindre l'appareil (position O), voir chapitre *Arrêter l'appareil*.

Illustration T

Remarque

Après l'arrêt de l'appareil, il y a encore du liquide résiduel dans l'accessoire de lavage qui s'écoule sur le sol. Pour aspirer ce liquide résiduel, enclencher à nouveau brièvement la fonction d'aspiration de l'appareil et enlever le liquide résiduel du sol.

10. Allumer l'appareil (position I), voir chapitre *Démarrage de l'appareil* et aspirer les liquides résiduels.

11. Éteindre l'appareil (position I), voir chapitre *Arrêter l'appareil*.

Illustration T

12. Vider le réservoir, voir chapitre *Vider le réservoir*.

Illustration Z

Salissure légère / normale avec la méthode en une étape

1. Appuyer sur l'interrupteur de pulvérisation, voir chapitre *Aspiration et aspersion*

Illustration U

2. Asperger et aspirer simultanément la solution de nettoyage en une seule opération.
3. Éteindre l'interrupteur d'aspersion et aspirer les restes de solution de nettoyage.
4. Après le nettoyage, réaliser un nettoyage du canapé et de la moquette à l'eau propre et chaude et l'imprégner au besoin.

Encrassement important ou taches avec la méthode en deux étapes

1. Appuyer sur l'interrupteur de pulvérisation, voir chapitre *Aspiration et aspersion*

Illustration U

2. Appliquer la solution de nettoyage et laisser agir 5 à 10 minutes.
La fonction d'aspiration reste alors désactivée.
3. Après le temps d'action, nettoyer la surface comme pour un encrassement léger / normal.

- Après le nettoyage, réaliser un nettoyage du canapé et de la moquette à l'eau propre et chaude et l'imprégner au besoin.

Aspiration de poussières

ATTENTION

Domages matériels dus à une aspiration sans sac filtrant

L'appareil peut être endommagé.

Lors de l'aspiration de poussières, toujours travailler avec un sac filtrant inséré au préalable.

ATTENTION

Endommagement du filtre mousse

Lors de la commutation d'aspiration à l'eau vers l'aspiration à sec, le filtre mousse mouillé peut se colmater et devenir inutilisable.

Remplacer le filtre mousse si besoin.

Remarque

Le réservoir et les accessoires doivent être secs, sinon les salissures risquent d'adhérer.

Remarque

Pour utiliser l'appareil comme aspirateur de poussières, la poignée de pulvérisation et le flexible de pulvérisation peuvent être retirés.

- S'assurer que le réservoir et les accessoires sont secs.
- Mettre le sac filtrant en place.
 - Déplier complètement le sac filtrant.
 - Placer le sac filtrant sur le raccord de l'appareil et appuyer fermement.

Illustration AA

- Monter l'accessoire souhaité, voir le chapitre *Montage des accessoires*
- Allumer l'appareil (position I), voir chapitre *Démarrage de l'appareil*.

Illustration T

- Régler la puissance d'aspiration avec le curseur de carence d'air.

Illustration AB

- Éteindre l'appareil, voir chapitre *Arrêter l'appareil*.

Illustration T

Aspiration de l'eau

ATTENTION

Domage du sac filtrant

L'utilisation d'un sac filtrant lors de l'aspiration de l'eau peut l'endommager.

N'utilisez pas de sac filtrant pour aspirer de l'eau.

Remarque

Pour utiliser l'appareil comme aspirateur humide, la poignée de pulvérisation et le flexible de pulvérisation peuvent être retirés.

- Retirer le sac filtrant.
- Monter l'accessoire souhaité, voir le chapitre *Montage des accessoires*
- Allumer l'appareil, voir chapitre *Démarrage de l'appareil*.

Illustration T

- Pour aspirer de grandes quantités d'eau, ouvrir complètement la vanne d'air de défaut.

Illustration AC

Remarque

Dès que le réservoir d'eau sale est plein, le flotteur ferme l'ouverture d'aspiration et la vitesse de rotation de l'appareil augmente et fait du bruit.

- Vider le réservoir, voir chapitre *Vider le réservoir*.

Arrêter l'appareil

- Appuyer sur l'interrupteur d'aspersion. La pompe s'arrête et le voyant de l'interrupteur ne s'allume plus.

Illustration U

- Appuyer sur l'interrupteur d'arrêt (position O). Le moteur thermique s'arrête.

Illustration T

- Retirer la fiche secteur de la prise de courant.

Vider le réservoir d'eau propre

- Démonter le réservoir d'eau propre, voir chapitre *Démontage du réservoir d'eau propre*.
- Vider le réservoir d'eau propre
- Monter le réservoir d'eau propre, voir chapitre *Monter le réservoir d'eau propre*.

Vider le réservoir

Remarque

Dès que le réservoir est plein, le flotteur ferme l'ouverture d'aspiration et la vitesse de rotation de l'appareil augmente et fait du bruit. Éteindre immédiatement l'appareil et vider les eaux usées.

- Éteindre l'appareil. Voir chapitre *Arrêter l'appareil*
- Retirer le tuyau d'aspiration et le tuyau de pulvérisation.
- Retirer la tête d'appareil, voir chapitre *Retrait de la tête de l'appareil*.
- Vider le réservoir.

Illustration Z

- Mettre en place la tête d'appareil, voir chapitre *Poser la tête de l'appareil*.
- Monter le réservoir d'eau propre, voir chapitre *Monter le réservoir d'eau propre*.

Terminer l'utilisation

Remarque

Pour éviter que des particules de nettoyage et de saleté ne restent dans les conduites, effectuer un nettoyage (sans ajout de produits de nettoyage) après chaque utilisation.

- Rincer les conduites de pulvérisation dans l'appareil.
 - Remplir le réservoir d'eau propre d'env. 1 litre d'eau claire.
 - Appuyer sur l'interrupteur de pulvérisation. Le voyant de l'interrupteur s'allume et la pompe démarre
 - Tenir le tuyau d'aspersion/d'aspiration au-dessus d'un écoulement jusqu'à ce que l'eau claire soit épuisée.
- Éteindre l'appareil, voir chapitre *Arrêter l'appareil*.
- Débrancher les accessoires, voir chapitre *Démontage des accessoires*
- Éliminer le liquide restant dans le tuyau d'aspersion/d'aspiration.
 - Appuyer sur la touche de déverrouillage et retirer le tuyau de pulvérisation/d'aspiration de l'appareil.
 - Appuyer sur le levier de la poignée du tuyau d'aspersion et laisser le liquide s'écouler.

Illustration W

Remarque

Pour que le liquide puisse sécher complètement, ne pas enrouler le tuyau de pulvérisation/d'aspiration autour de l'appareil pour le faire sécher.

Remarque

Pour éviter les flaques dans les zones d'habitation (par ex. sur la moquette, le parquet), verser le liquide résiduel dans un récipient approprié (par ex. lavabo, seau).

- Nettoyer les accessoires individuellement sous l'eau courante et les laisser ensuite sécher.

Remarque

L'eau résiduelle éventuellement présente peut s'égoutter, c'est pourquoi il est préférable de la verser dans la douche ou la baignoire.

- Vider le réservoir, voir chapitre *Vider le réservoir*.
- Bien rincer le réservoir à l'eau claire.
- Si nécessaire, p.ex. si le filtre du réservoir d'eau propre est encrassé, rincer le réservoir d'eau propre à l'eau claire, voir chapitre *Nettoyer le filtre dans le réservoir d'eau propre*.
- Laisser l'appareil ouvert pour qu'il sèche.
- Après séchage complet, fixer les tubes d'aspiration de pulvérisation sur le porte-accessoires.
- Entreposer l'appareil dans une pièce sèche à l'abri du gel.

** Accessoires spéciaux

Remarque

À la place du filtre mousse, il est possible d'acheter un accessoire spécial, à savoir une cartouche filtrante, et de l'utiliser à la place du filtre mousse.

- Avant d'insérer la cartouche filtrante, retirer le capuchon noir et le ranger avec le filtre mousse pour une utilisation ultérieure.
- Plus d'informations, voir le chapitre *Nettoyer le filtre mousse / la cartouche filtrante*

Entretien et maintenance

Consignes générales d'entretien

- Entretien de l'appareil et les accessoires en matière synthétique à l'aide d'un détergent pour synthétique du commerce.
- Rincer si nécessaire le réservoir et les accessoires à l'eau et les sécher avant toute réutilisation.

Nettoyer le filtre mousse / la cartouche filtrante



- Démonter la tête de l'appareil.
- Le filtre mousse / la cartouche filtrante peut être nettoyé à l'eau courante au besoin. Pour ce faire, retirer le filtre mousse du panier de filtrage. Il est possible de déverrouiller et de retirer la cartouche filtrante en la tournant dans le sens du symbole .

Illustration AD

- Ne pas frotter ou brosser le filtre mousse / la cartouche filtrante lors du nettoyage.
- Laisser sécher complètement le filtre mousse / la cartouche filtrante avant de le / la réutiliser.

Illustration AE

- Réinsertion du filtre en fonction du cas d'utilisation :
 - Filtre mousse** : Placer le filtre sur le panier de filtrage et s'assurer de sa fixation correcte.
 - Le petit couvercle noir doit être inséré dans le panier flottant avant l'installation du filtre mousse, afin de garantir le bon fonctionnement de l'appareil. Si aucune cartouche filtrante n'a été utilisée, le couvercle est déjà correctement placé.
 - Cartouche filtrante** : Monter le filtre sur le panier de filtrage, le tourner dans le sens du symbole  et veiller à la fixation correcte.

Nettoyer la buse de pulvérisation

Remarque

Si le jet de pulvérisation n'est pas uniforme, la buse de pulvérisation de l'accessoire de lavage peut être bouchée par des résidus et doit être nettoyée.

- Pour nettoyer la buse de lavage du sol et des canapés, desserrer la fixation de la buse en la tournant et le retirer avec la buse de pulvérisation.

Remarque

Conserver soigneusement le joint torique d'étanchéité et le remettre en place après le nettoyage.

Illustration AF

- Nettoyer les résidus dans la buse de pulvérisation sous l'eau courante.
- Insérer la buse de pulvérisation dans la fixation de la buse et la fixer à nouveau en la tournant.
- Nettoyer les résidus dans la buse de pulvérisation du suceur fentes de lavage également sous l'eau courante.

Nettoyer le filtre dans le réservoir d'eau propre

Remarque

Au fond du réservoir d'eau propre se trouve un tamis sur lequel des particules de saleté peuvent se déposer et ainsi gêner le passage de l'eau.

Il faut donc rincer régulièrement le réservoir d'eau propre.

- Démonter le réservoir d'eau propre, voir chapitre *Démontage du réservoir d'eau propre*.
- Nettoyer le tamis.
 - Rabattre le bouchon du réservoir vers le haut.
 - Libérer le verrouillage.
 - Retirer le flexible d'eau du réservoir.

Le tamis se trouve à l'extrémité du flexible d'eau.
 - Nettoyer le tamis à l'eau courante.
- Rincer le réservoir d'eau propre à l'eau claire.

Illustration AG

- Mettre le tamis en place.
- Verrouiller le réservoir d'eau propre.
- Monter le réservoir d'eau propre, voir chapitre *Monter le réservoir d'eau propre*.

Dépannage en cas de défaut

Aucune fuite d'eau au niveau de la buse

Réservoir d'eau propre vide

- Remplir le réservoir d'eau propre.

Tamis d'eau propre encrassé,

- Nettoyer le filtre à eau propre.

Réservoir d'eau propre mal installé.

- Monter le réservoir d'eau propre.

Raccord entre les accessoires et le tuyau d'aspersion/d'aspiration incorrect.

- Établir une connexion correcte.

Pompe pour le détergent défectueuse,

- Faire appel au service après-vente.

Jet de pulvérisation irrégulier

La buse de pulvérisation de l'accessoire pour le nettoyeurs par injection/extraction est encrassée.

- Nettoyer la buse de pulvérisation de l'accessoire concerné.

Puissance d'aspiration insuffisante

Le clapet d'air de défaut est trop ouvert.

- Fermer le clapet d'air de défaut.

Les accessoires, le tuyau d'aspiration ou les tubes d'aspiration et aspersion sont bouchés.

- Retirer le bouchon.

Le sac filtrant est plein.

- Vider le sac filtrant.
- Le filtre mousse est trop encrassé.
- Nettoyer le filtre mousse
- Le filtre mousse est usé.
- Remplacer le filtre mousse.

Pompe pour le détergent bruyante

Réservoir d'eau propre vide

- Remplir le réservoir d'eau propre.

L'eau et la vapeur d'eau s'échappent des deux côtés de la tête de l'appareil

Le filtre mousse est trop humide, c'est pourquoi l'eau est transportée vers l'extérieur par le moteur.

- Éteindre l'appareil et laisser sécher le filtre mousse et l'appareil.
- Il est possible d'accélérer le séchage du filtre mousse en le démontant.

Garantie

Les conditions de garantie publiées par notre société commerciale compétente s'appliquent dans chaque pays. Nous remédions gratuitement aux défauts possibles sur votre appareil dans la durée de garantie dans la mesure où la cause du défaut est un vice de matériau ou de fabrication. En cas de garantie, veuillez vous adresser à votre distributeur ou au point de service après-vente autorisé le plus proche avec la facture d'achat.

(Voir l'adresse au dos)

Vous trouverez d'autres informations de garantie (le cas échéant) dans la zone de service de votre site Internet Kärcher local sous « Téléchargements ».

Caractéristiques techniques

Raccordement électrique

Fréquence	Hz	50-60
Tension	V	220-240
Fusible principal (lent)	A	10
Puissance nominale	W	1000

Caractéristiques de puissance de l'appareil

Volume max. de remplissage de l'eau du robinet	l	4
Volume max. de remplissage d'eau sale	l	4
Température max. de la solution de nettoyage (T en max.)	°C	50

Dimensions et poids

Poids (sans accessoires)	kg	7,6
Longueur x largeur x hauteur	mm	430x385x535

Valeurs déterminées selon EN 60704-2-1

Niveau de pression acoustique	dB(A)	74
-------------------------------	-------	----

Sous réserve de modifications techniques.

Indice

Avvertenze di sicurezza	28
Impiego conforme alla destinazione	30
Tutela dell'ambiente	30
Servizio clienti	30
Accessori e ricambi	30
Volume di fornitura	30
Simboli riportati sull'apparecchio	30
Descrizione dell'apparecchio	30
Messa in funzione	31

Messa in funzione	31
Accessori speciali	34
Cura e manutenzione	34
Guida alla risoluzione dei guasti	35
Garanzia	35
Dati tecnici	35

Avvertenze di sicurezza

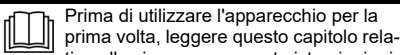

Prima di utilizzare l'apparecchio per la prima volta, leggere questo capitolo relativo alla sicurezza e queste istruzioni originali. Agire secondo quanto indicato nelle istruzioni. Conservare le Istruzioni originali per un uso futuro o per un successivo proprietario.

- Osservare sempre sia le indicazioni riportate nelle istruzioni, sia le norme generali vigenti in materia di sicurezza/antinfortunistica.
- Le targhette di avvertimento e indicazione applicate sull'apparecchio forniscono informazioni importanti per un utilizzo in completa sicurezza.

Livelli di pericolo

⚠ PERICOLO

- Indica un pericolo imminente che determina lesioni gravi o la morte.

⚠ AVVERTIMENTO

- Indica una probabile situazione pericolosa che potrebbe determinare lesioni gravi o la morte.

⚠ PRUDENZA

- Indica una probabile situazione pericolosa che potrebbe causare lesioni leggere.

ATTENZIONE

- Indica una probabile situazione pericolosa che potrebbe determinare danni alle cose.

Dispositivi di protezione individuale

⚠ **PRUDENZA** • Mentre si utilizza l'apparecchio indossare guanti di sicurezza adeguati.

Avvertenze di sicurezza generali

⚠ **PERICOLO** • Pericolo di soffocamento. Tenere le pellicole di imballaggio fuori dalla portata dei bambini.

⚠ **AVVERTIMENTO** • Utilizzare l'apparecchio esclusivamente in modo conforme alle disposizioni. Rispettare le condizioni locali e, durante l'utilizzo dell'apparecchio, prestare attenzione a terzi, in modo particolare ai bambini. ● Questo apparecchio può essere usato da persone con limitate capacità fisiche, sensoriali o mentali e da persone che abbiano poca esperienza e/o conoscenza dell'apparecchio, solo se queste vengono supervisionate oppure se hanno ricevuto istruzioni su come usare in sicurezza l'apparecchio e se hanno compreso i pericoli derivanti dall'uso.

● L'apparecchio deve essere utilizzato solo da persone istruite sul rispettivo uso oppure che hanno dato prova di sapere utilizzare l'apparecchio ed espressamente incaricate dell'uso. ● L'apparecchio non deve essere utilizzato da bambini. ● Sorvegliare i bambini per assicurarsi che non giochino con l'apparecchio.

⚠ **PRUDENZA** • I dispositivi di sicurezza servono per la vostra protezione: non modificate né aggirate mai un dispositivo di sicurezza.

Rischio di scosse elettriche

⚠ PERICOLO • Collegare l'apparecchio solo alla corrente alternata. La tensione indicata sulla targhetta deve coincidere con quella della fonte di alimentazione. • Mai toccare e afferrare la spina e la presa elettrica con mani bagnate. • Utilizzate l'apparecchio solo attraverso un differenziale (max. 30 mA). • Non immergere mai l'apparecchio, il cavo di alimentazione o la spina in acqua o altri liquidi.

⚠ AVVERTIMENTO • Lavorare solo con liquidi (ad es. detergenti) se l'apparecchio è collegato a una presa di corrente protetta con un interruttore per dispersione di corrente (max 30 mA). • Allacciare l'apparecchio solo ad un collegamento elettrico installato da un installatore elettrico in conformità alla norma IEC 60364-1. • In caso di perdite, spegnere immediatamente l'apparecchio. • In caso di formazione di schiuma o fuoriuscita di liquido, spegnere immediatamente l'apparecchio ed estrarre la spina. • Prima di ogni impiego dell'apparecchio, assicurarsi che la condotta di collegamento alla rete con la spina non sia danneggiata. Se il cavo di collegamento alla rete è danneggiato, deve essere immediatamente sostituito dal produttore, dal servizio assistenza autorizzato o da un elettricista specializzato per evitare qualsiasi pericolo. • Non danneggiare il cavo di collegamento alla rete o la prolunga calpestandoli, schiacciandoli, tirandoli o in altro modo simile. Proteggere il cavo di collegamento alla rete da calore, olio e spigoli appuntiti. • Prolunghe elettriche non adatte possono essere pericolose. Usare esclusivamente prolunghe di cavi elettrici protette contro gli spruzzi d'acqua aventi una sezione minima di 3x1 mm². • Utilizzare unicamente il cavo di allacciamento previsto dal produttore, anche in caso di sostituzione del cavo. Per il cod. d'ordin. e il tipo, vedere le istruzioni per l'uso. • Sostituire i connettori al cavo di collegamento alla rete e alle prolunghe solo con altri che hanno la stessa protezione da spruzzi d'acqua e la stessa resistenza meccanica. • Non utilizzare l'apparecchio se è caduto a terra, ha subito un colpo o è visibilmente danneggiato. Far controllare e riparare correttamente l'apparecchio dal servizio clienti autorizzato prima di metterlo nuovamente in funzione. I guasti interni possono compromettere la sicurezza dell'apparecchio.

⚠ PRUDENZA • Spegnere l'apparecchio e staccare la spina prima di qualsiasi operazione di pulizia / manutenzione. • Per i lavori di riparazione e i lavori sui componenti elettrici, rivolgetevi al servizio clienti autorizzato. • In caso di lunghe pause e dopo l'utilizzo, spegnere l'interruttore principale e staccare la spina. • Non staccare la spina del cavo di alimentazione dalla presa. • Non portare/trasportare mai l'apparecchio dal cavo.

Funzionamento

⚠ PERICOLO • In caso di utilizzo dell'apparecchio in ambienti a rischio (per es. stazioni di servizio) devono essere rispettate le relative norme di sicurezza. • L'utilizzo in ambienti a rischio di esplosione è vietato. • Non aspirare oggetti infiammabili o che ardonno senza fiamma.

PERICOLO • Non spruzzare né aspirare mai liquidi esplosivi, gas infiammabili, polveri esplosive, nonché acidi e solventi non diluiti. Tra questi sono inclusi la benzina, i diluenti per vernici, l'olio combustibile, i quali at-

traverso la vorticosità con l'aria aspirata possono produrre vapori o miscele esplosivi, nonché l'acetone, gli acidi non diluiti e i solventi, poiché questi attaccano i materiali utilizzati nell'apparecchio. • Pericolo di esplosione

- Non aspirare gas, fluidi o polveri infiammabili.
- Non aspirare polveri di metallo reattive (ad es. alluminio, magnesio o zinco).
- Non aspirare soluzioni alcaline o acidi diluiti.
- Non aspirare oggetti infiammabili o che ardonno senza fiamma.

Queste sostanze possono aggredire ulteriormente i materiali utilizzati sull'apparecchio.

⚠ AVVERTIMENTO • Non aspirare persone o animali con l'apparecchio. • Non aspirare sostanze tossiche.

⚠ PRUDENZA • Prima di ogni utilizzo, controllare il corretto stato e la sicurezza dell'apparecchio e degli accessori, in particolare il cavo di collegamento alla rete e il cavo di prolunga. In caso di danni, estrarre la spina e non utilizzare l'apparecchio. • Non lasciare mai l'apparecchio incustodito se non è spento e la spina non è staccata dalla presa a muro o l'unità accumulatore non è stata rimossa. • Non utilizzare l'apparecchio se è caduto a terra, ha subito un colpo o è visibilmente danneggiato. Far riparare correttamente in area prima di mettere nuovamente in funzione l'apparecchio. • L'apparecchio non è adatto all'aspirazione di polveri dannose per la salute. • Il piano di appoggio dell'apparecchio deve essere stabile.

ATTENZIONE • Utilizzare la presa presente sull'apparecchio, se applicabile, solo per il collegamento di accessori e adattatori addizionali specificati nelle istruzioni per l'uso. • L'apparecchio è adatto per pavimenti sia umidi che bagnati fino a un livello massimo dell'acqua di 1 cm. Non guidare in un'area se esiste il rischio che venga superato il livello massimo dell'acqua. • Questo apparecchio è adatto soltanto per le pavimentazioni indicate nelle istruzioni per l'uso. • Rispettare le norme legali per lo smaltimento dell'acqua sporca e liscivie. • Non utilizzare l'apparecchio con temperature inferiori a 0 °C. • Proteggere l'apparecchio da pioggia e gelo. Conservare l'apparecchio soltanto in ambienti chiusi. • Problemi di funzionamento. Non aspirare sostanze che possono indurirsi a contatto con l'acqua, come gesso, cemento, ecc. • Durante l'esercizio è necessario posizionare l'apparecchio in orizzontale/piano.

Utilizzo con detergenti

⚠ PRUDENZA • Conservate i detergenti in luogo inaccessibile ai bambini. • Non utilizzare i detergenti consigliati senza diluizione. I prodotti sono sicuri in quanto non contengono acidi, soluzioni alcaline o sostanze nocive per l'ambiente. In caso di contatto dei detergenti con gli occhi, sciacquareli immediatamente con abbondante acqua e in caso di ingerimento contattare subito un medico. • Utilizzare solo i detergenti raccomandati dal produttore e osservare le indicazioni di utilizzo, scarico e avvertimento, del produttore del detergente.

Manutenzione

⚠ AVVERTIMENTO • Prima di operazioni di pulizia, manutenzione e sostituzione di componenti, spegnere l'apparecchio e scollegarlo dalla presa o rimuovere l'unità accumulatore. Spegnerlo l'apparecchio prima di passare a un'altra funzione.

⚠ PRUDENZA • Le riparazioni devono essere eseguite esclusivamente da centri di assistenza autorizzati o da personale esperto in questo settore che abbia familiarità con tutte le norme di sicurezza vigenti in materia. • Pulire regolarmente il limitatore di livello dell'acqua, verificando la presenza di segni di danneggiamento.

ATTENZIONE • Corto circuiti o altri danni. Non pulire l'apparecchio con un getto d'acqua o un getto d'acqua ad alta pressione. • Non pulire l'apparecchio con detersivi abrasivi, detersivi per vetri o detersivi multiuso.

Accessori e ricambi

⚠ PRUDENZA

• Utilizzare esclusivamente accessori e ricambi autorizzati dal produttore. Accessori e ricambi originali garantiscono un funzionamento sicuro e privo di disturbi dell'apparecchio.

Trasporto

⚠ PRUDENZA • Spegnerlo l'apparecchio prima di trasportarlo. Fissare l'apparecchio tenendo conto del peso, vedi capitolo *Specifiche tecniche nelle istruzioni per l'uso*.

Impiego conforme alla destinazione

Questo apparecchio è destinato esclusivamente all'uso domestico.

- L'apparecchio è destinato all'uso come idropulitrice a spruzzo per la pulizia di manutenzione o la pulizia di base delle moquette con effetto di pulizia profonda, in conformità con le descrizioni e le avvertenze di sicurezza contenute in queste istruzioni per l'uso.
- Anche le superfici dure possono essere pulite applicando un accessorio per superfici dure per l'ugello per lavaggio pavimenti (compreso nel volume di fornitura).
- Con gli accessori appropriati (compresi nel volume di fornitura), l'apparecchio può essere utilizzato anche per l'aspirazione a umido e a secco.

Tutela dell'ambiente



I materiali di imballaggio sono riciclabili. Smaltire gli imballaggi nel rispetto dell'ambiente.



Gli apparecchi elettrici ed elettronici contengono materiali riciclabili preziosi e, spesso, componenti come batterie, accumulatori oppure olio che, se usati o smaltiti non correttamente, possono costituire un potenziale pericolo per la salute umana e per l'ambiente. Questi componenti sono tuttavia necessari per un corretto funzionamento dell'apparecchio. Gli apparecchi contrassegnati con questo simbolo non devono essere smaltiti con i rifiuti domestici.

Avvertenze sulle sostanze componenti (REACH)

Per informazioni aggiornate sulle sostanze componenti si veda: www.kaercher.de/REACH

Servizio clienti

In caso di domande o problemi, la filiale KÄRCHER è felice di potervi aiutare.

Accessori e ricambi

Utilizzando solamente accessori e ricambi originali, si garantisce un funzionamento sicuro e privo di disturbi dell'apparecchio.

Si possono trovare informazioni riguardo ad accessori e ricambi su www.kaercher.com.

Volume di fornitura

Il volume di fornitura dell'apparecchio è riportato sulla confezione. Disimballare la confezione e controllare che il contenuto sia completo. In caso di accessori mancanti o danni dovuti al trasporto si prega di contattare il rivenditore.

Simboli riportati sull'apparecchio

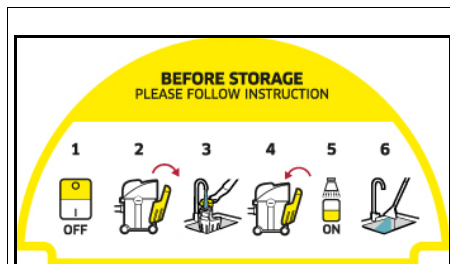

Nello scomparto dell'apparecchio è presente un adesivo che descrive come pulire l'apparecchio prima di riportarlo:

- 1 Spegnerlo l'apparecchio.
 - 2 Rimuovere il serbatoio dell'acqua pulita.
 - 3 Riempire il serbatoio dell'acqua pulita con ca. 1 litro di acqua pulita.
 - 4 Riposizionare il serbatoio dell'acqua pulita.
 - 5 Premere l'interruttore per la spruzzatura.
 - 6 Scaricare l'acqua di spruzzatura nel lavandino.
- Vedi anche il capitolo *Termine del funzionamento*

Descrizione dell'apparecchio

A seconda del modello selezionato, la dotazione può variare. L'effettiva dotazione è descritta sulla confezione dell'apparecchio.

Per le figure vedi pagina dei grafici.

Figura A

- ① Raccordo tubo flessibile di aspirazione
- ② Raccordo tubo flessibile di aspirazione
- ③ Testa dell'apparecchio
- ④ Interruttore per spruzzare acqua e detergente
- ⑤ Interruttore on/off per l'aspirazione
- ⑥ Portamaniglia sulla testa dell'apparecchio
- ⑦ Maniglia di trasporto
- ⑧ Tasto di sblocco del serbatoio acqua pulita
- ⑨ Serbatoio acqua pulita
- ⑩ Alloggiamento, cavo di collegamento alla rete

- ⑪ Cavo di collegamento alla rete con spina
- ⑫ Serbatoio
- ⑬ Supporto per tubo di aspirazione e accessori
- ⑭ Ruote orientabili (5x)
- ⑮ Sacchetto filtro
- ⑯ Filtro in materiale espanso con coperchio
- ⑰ Tubo di aspirazione con impugnatura
- ⑱ Tubi di aspirazione 2 x 0,5 m
- ⑲ Ugello per lavaggio pavimenti con accessorio per superfici dure
- ⑳ Bocchetta lavaggio poltrone
- ㉑ Adattatore per la bocchetta di lavaggio poltrone
- ㉒ Maniglia con leva di nebulizzazione
- ㉓ Tubo flessibile di spruzzatura libero
- ㉔ Clip di fissaggio (10x)
- ㉕ Bocchetta per pavimenti a clip con inserto per moquette e pavimenti duri per aspirare a umido e a secco
- ㉖ Bocchetta fessure
- ㉗ Bocchetta poltrone per aspirazione a secco
- ㉘ Detergente KÄRCHER SE (100 ml)

Messa in funzione

Nota

Per rimuovere la testa dell'apparecchio, è necessario prima rimuovere il serbatoio dell'acqua pulita e ripiegare lateralmente la maniglia di trasporto.

Smontaggio del serbatoio dell'acqua pulita

1. Premere il tasto di sblocco.
2. Rimuovere il serbatoio dell'acqua pulita.

Figura B

Rimozione della testa dell'apparecchio

1. Tirare la maniglia di trasporto in avanti.
- Figura C**
- La testa dell'apparecchio è sbloccata.
 2. Rimuovere la testa dell'apparecchio.

Figura D

Montaggio delle ruote orientabili

1. Estrarre il contenuto dal serbatoio.
- Figura D**
2. Capovolgere il serbatoio.
 3. Spingere le ruote orientabili nelle aperture sul fondo del serbatoio fino all'arresto.
- Figura E**
4. Capovolgere il serbatoio.

Applicazione della testa dell'apparecchio

1. Applicare la testa dell'apparecchio sul serbatoio.
 2. Tirare la maniglia di trasporto in alto.
- La testa dell'apparecchio è bloccata.

Figura F

Montaggio del serbatoio dell'acqua pulita

1. Inserire il serbatoio dell'acqua pulita in basso.
2. Premere la parte superiore del serbatoio dell'acqua pulita contro la testa dell'apparecchio.

3. Assicurarsi che il serbatoio dell'acqua pulita sia inserito.

Figura G

Collegamento del tubo flessibile di aspirazione e spruzzo

1. Spingere l'impugnatura dello spruzzatore sull'impugnatura fino a sentire lo scatto in posizione.

Figura H

2. Fissare il tubo flessibile di spruzzatura dall'impugnatura di spruzzatura ai tubi di aspirazione utilizzando 7 clip di fissaggio.

Figura I

3. Inserire il tubo flessibile di aspirazione e spruzzatura nell'attacco dell'apparecchio fino a sentire lo scatto in posizione.

Figura J

4. Montare gli accessori secondo necessità. Vedi capitolo .

Messa in funzione

Montaggio accessori

Montaggio accessori per l'aspirazione a lavaggio

Pulizia di pavimenti

Utilizzare l'ugello per lavaggio pavimenti per pulire moquette o pavimenti duri (con l'accessorio per pavimenti duri).

1. Collegare i tubi di aspirazione e fissarli all'impugnatura.

Figura K

2. Inserire il tubo flessibile di spruzzatura libero nell'impugnatura di spruzzatura e fissarlo ai tubi di aspirazione utilizzando le 3 clip di fissaggio in dotazione.

Figura L

3. Collegare la bocchetta lavaggio pavimento ai tubi di aspirazione e inserire il tubo flessibile di spruzzatura nella bocchetta lavaggio pavimento. Ruotare la leva di sicurezza esterna e bloccare in tal modo il tubo flessibile di spruzzatura.

Figura M

Nota

Per la pulizia di superfici dure, utilizzare l'accessorio per superfici dure.

- Far scorrere l'accessorio per pavimenti duri sul lato della bocchetta lavaggio pavimento. Il labbro di gomma è rivolto verso la parte anteriore, le spazzole a striscia verso la parte posteriore.

Pulizia di imbottiture

Utilizzare la bocchetta lavaggio poltrone per pulire, ad esempio, imbottiture e materassi.

- Per montare la bocchetta di lavaggio poltrone, collegare l'adattatore in dotazione tra la bocchetta e l'impugnatura di spruzzatura.

Figura N

Montaggio accessori per l'aspirazione a umido e a secco

1. Per la pulizia dei pavimenti, unire i tubi di aspirazione e collegarli al tubo flessibile di aspirazione.

Figura H

2. Far scorrere la bocchetta per pavimenti sui tubi di aspirazione.

Figura O

3. A seconda della pavimentazione e del fabbisogno di pulizia, assicurarsi di utilizzare gli accessori o le impostazioni corrette per la bocchetta per pavimenti.

Nota

Impiego bocchetta per pavimenti con accessori

- Per la pulizia di pavimenti rivestiti a moquettes, utilizzare l'accessorio per moquette
- Per pulire lo sporco secco, le superfici dure o l'acqua, utilizzare l'accessorio di miscelazione (spazzole a striscia e labbro di gomma).

Figura P

4. Per pulire le poltrone, ad esempio, far scorrere la bocchetta poltrone o la bocchetta fessure direttamente sull'impugnatura del tubo flessibile di aspirazione.

Figura Q

Smontaggio degli accessori

Smontaggio degli accessori per aspiratore a lavaggio

1. Scollegare il tubo flessibile di spruzzatura dall'attacco sull'apparecchio.
2. Rimuovere i tubi flessibili di spruzzatura e le clip di fissaggio dal tubo flessibile di aspirazione e dai tubi di aspirazione.

Figura X

3. Premere entrambe le linguette di bloccaggio laterali e rimuovere l'impugnatura di spruzzatura dall'impugnatura manuale.

Figura Y

4. A seconda dell'applicazione, sbloccare la bocchetta lavaggio pavimento o la bocchetta poltrone e staccarla dai tubi di aspirazione.
5. Dopo aver pulito il pavimento duro, estrarre l'accessorio per pavimenti duri lateralmente.

Smontaggio accessori per aspirazione a secco

1. Rimuovere a bocchetta per pavimenti dal tubo di aspirazione.

Figura O

2. Scollegare i tubi di aspirazione.
3. Scollegare la bocchetta poltrone o la bocchetta fessure dal tubo flessibile di aspirazione.

Figura Q

Riempimento del serbatoio dell'acqua pulita

ATTENZIONE

L'uso di detersivi non idonei può danneggiare l'apparecchio e comportare la decadenza della garanzia.

ATTENZIONE

Il serbatoio dell'acqua pulita deve essere fissato saldamente nell'apparecchio.

Nota

In caso di fabbisogno, per pulire i tessuti utilizzare il detersivo per SE di KÄRCHER.

- Versare il detersivo e riempire con acqua.
- La quantità di riempimento completo è di max 4,0 litri.

Nota

Il serbatoio dell'acqua pulita può essere estratto per riempirlo o può essere riempito direttamente montato all'apparecchio.

Riempimento del serbatoio dell'acqua direttamente nell'apparecchio

1. Ripiegare il tappo del serbatoio verso l'alto.
2. Versare 100 - 200 ml di detersivo per SE di KÄRCHER (la quantità può variare a seconda del grado di sporcizia) nel serbatoio dell'acqua pulita, riempire con acqua di rubinetto, non riempire eccessivamente.
3. Chiudere il tappo del serbatoio.

Rimozione del serbatoio dell'acqua per riempirlo

1. Smontare il serbatoio dell'acqua pulita, vedi capitolo *Montaggio del serbatoio dell'acqua pulita*.
 2. Ripiegare il tappo del serbatoio verso l'alto.
 3. Per il riempimento, vedi "2" al punto "Serbatoio dell'acqua direttamente nell'apparecchio".
- Figura R**
4. Chiudere il tappo del serbatoio.
 5. Montare il serbatoio dell'acqua pulita, vedi capitolo *Montaggio del serbatoio dell'acqua pulita*.

Accensione dell'apparecchio

Nota

A seconda del fabbisogno di pulizia, le funzioni di aspirazione e spruzzatura possono essere attivate e utilizzate indipendentemente o contemporaneamente.

1. Inserire la spina di rete nella presa.

Figura S

2. Per accendere l'apparecchio per la funzione di aspirazione, premere l'interruttore On (posizione I). Il motore di aspirazione si avvia.

Figura T

3. Premere l'interruttore per la spruzzatura per spruzzare l'acqua con il detersivo.

La spia sull'interruttore si accende e la pompa si avvia.

Figura U

4. Chiudere completamente la valvola dell'aria secondaria.

Figura V

Metodi di pulizia

Consigli per la pulizia

- Spruzzare preventivamente le aree molto sporche e lasciare agire la soluzione detergente per 5-10 minuti.
- Lavorare sempre dalla luce verso l'ombra (dalla finestra alla porta).
- Lavorare sempre dall'area pulita verso quella non pulita.
- Più sensibile è il rivestimento (tappeti orientali, tappeti berberi, tessuti da tappezzeria), minore è la concentrazione di detersivo da usare.
- I tappeti con dorso in juta possono restringersi e perdere il colore se vengono bagnati eccessivamente.
- Spazzolare il tappeto bagnato nella direzione del vello dopo averlo pulito quando è ancora bagnato (ad es. con una scopa a pelo o uno spazzolone).
- L'impregnatura dopo la pulizia a umido impedisce che il rivestimento tessile si risporchi velocemente.
- Per evitare punti di pressione o macchie di ruggine, camminare o posizionare dei mobili sulla superficie pulita solo dopo che si è asciugata.
- Per migliorare il risultato di pulizia, sciacquare l'oggetto con acqua pulita dopo l'utilizzo di detersivi.

Aspirazione a spruzzo

Nota

L'acqua calda (massimo 50° C) migliora l'efficacia della pulizia.

Nota

Per la pulizia utilizzare esclusivamente il detersivo per SE di KÄRCHER.

ATTENZIONE

Pericolo derivante dalla soluzione detergente
Pericolo di danneggiamento

Prima di utilizzare l'apparecchio, verificare la resistenza al calore dell'oggetto da pulire e la sua impermeabilità in un punto non visibile.

ATTENZIONE

Utilizzare l'apparecchio solo su superfici dure con un rivestimento impermeabile, ad es. piastrelle smaltate o linoleum, ad es. piastrelle smaltate o linoleum.

ATTENZIONE

Per evitare di danneggiare il sacchetto filtro, non utilizzare un sacchetto filtro per l'aspirazione a spruzzo.

1. Assicurarsi che il sacchetto filtro sia stato rimosso.
2. Montare gli accessori desiderati, vedi capitolo *Montaggio accessori*.
3. Riempire il serbatoio dell'acqua pulita con detergente e acqua, vedi capitolo *Riempimento del serbatoio dell'acqua pulita*.
4. Accendere l'apparecchio (posizione I), vedi capitolo *Accensione dell'apparecchio*. Il motore di aspirazione si avvia.

Figura T

5. Chiudere completamente la valvola dell'aria secondaria.

Figura V

6. Premere l'interruttore per la spruzzatura. La spia sull'interruttore si accende e la pompa si avvia.

Figura U

7. Per spruzzare la soluzione detergente, azionare la leva sull'impugnatura.

Figura W

La soluzione detergente viene spruzzata.

8. Passare sulla superficie da pulire a strisce sovrapposte. Tirare indietro l'ugello, non spingere.

Nota

Se il serbatoio dell'acqua pulita è vuoto, l'aria entra nella pompa e questa diventa rumorosa. In questo caso, la funzione di spruzzatura deve essere disattivata. Se è necessaria dell'acqua, spegnere il motore di aspirazione e riempire il serbatoio dell'acqua pulita.

Nota

Se il serbatoio dell'acqua sporca è pieno e/o il filtro in materiale espanso è bagnato, un galleggiante chiude l'apertura di aspirazione facendo funzionare l'apparecchio a un regime più alto e con un aumento del rumore. Per evitare di riempire eccessivamente il serbatoio dell'acqua sporca, svuotarlo direttamente quando si riempie il serbatoio dell'acqua pulita.

9. Dopo la pulizia, spegnere l'apparecchio (posizione O), vedi capitolo *Spegnimento dell'apparecchio*.

Figura T

Nota

Dopo aver spento l'apparecchio, nell'accessorio di lavaggio c'è ancora del liquido residuo che fuoriesce sul pavimento. Per aspirare il liquido residuo, riaccendere brevemente la funzione aspirante dell'apparecchio e rimuovere il liquido residuo dal pavimento.

10. Accendere l'apparecchio (posizione I), vedi capitolo *Accensione dell'apparecchio* e aspirare il liquido residuo.
11. Spegnere l'apparecchio (posizione O), vedi capitolo *Spegnimento dell'apparecchio*.

Figura T

12. Svuotare il serbatoio, vedi capitolo *Svuotamento del serbatoio*.

Figura Z

Sporco leggero/normale con il metodo in una sola fase

1. Premere l'interruttore per la spruzzatura, vedi capitolo *Aspirazione a spruzzo*.
2. Spruzzare la soluzione detergente in una sola passata e aspirare.
3. Spegnere l'interruttore di spruzzatura e aspirare la soluzione detergente residua.
4. Dopo la pulizia, risciacquare le imbottiture e la moquette con acqua calda e pulita e impregnare a piacere.

Sporco ostinato o macchie con il metodo in due fasi

1. Premere l'interruttore per la spruzzatura, vedi capitolo *Aspirazione a spruzzo*.

Figura U

2. Applicare la soluzione detergente e lasciare agire per 5-10 minuti. La funzione aspirante rimane disattivata.
3. Dopo il tempo di azione, pulire la superficie come per lo sporco leggero/normale.
4. Dopo la pulizia, risciacquare le imbottiture e la moquette con acqua calda e pulita e impregnare a piacere.

Aspirazione a secco

ATTENZIONE

Danni al materiale dovuti all'aspirazione senza sacchetto filtro

L'apparecchio potrebbe danneggiarsi.

Per l'aspirazione a secco, lavorare sempre con sacchetto filtro inserito.

ATTENZIONE

Danneggiamento del filtro in materiale espanso

Durante il passaggio dall'aspirazione a umido a quella a secco, un filtro in materiale espanso umido può intasararsi e diventare inutilizzabile.

Se necessario, sostituire il filtro in materiale espanso.

Nota

Il serbatoio e gli accessori devono essere asciutti, altrimenti lo sporco potrebbe aderire.

Nota

Per utilizzare l'apparecchio come aspirapolvere a secco, è possibile rimuovere l'impugnatura e il tubo flessibile di spruzzatura.

1. Assicurarsi che il serbatoio e gli accessori siano asciutti.
2. Inserire il sacchetto filtro.
 - a Aprire completamente il sacchetto filtro.
 - b Inserire il sacchetto filtro nell'attacco dell'apparecchio e spingerlo saldamente in posizione.

Figura AA

3. Montare gli accessori desiderati, vedi capitolo *Montaggio accessori*.
4. Accendere l'apparecchio (posizione I), vedi capitolo *Accensione dell'apparecchio*.

Figura T

5. Regolare la potenza di aspirazione con la valvola dell'aria secondaria.

Figura AB

6. Spegnere l'apparecchio, vedi capitolo *Spegnimento dell'apparecchio*.

Figura T

ATTENZIONE

Danneggiamento del sacchetto filtro

Se si utilizza un sacchetto filtro per l'aspirazione liquidi, questo potrebbe danneggiarsi.

Non utilizzare alcun sacchetto filtro durante l'aspirazione liquidi.

Nota

Per utilizzare l'apparecchio come aspirapolvere a umido, è possibile rimuovere l'impugnatura e il tubo flessibile di spruzzatura.

1. Rimuovere il sacchetto filtro.
2. Montare gli accessori desiderati, vedi capitolo *Montaggio accessori*.
3. Accendere l'apparecchio, vedere capitolo *Accensione dell'apparecchio*.

Figura T

4. Per aspirare grandi quantità d'acqua, aprire completamente la valvola dell'aria secondaria.

Figura AC

Nota

Se il serbatoio dell'acqua sporca è pieno, un galleggiante chiude l'apertura di aspirazione e l'apparecchio funziona a regime elevato e fa rumore.

5. Svuotare il serbatoio, vedi capitolo *Svuotamento del serbatoio*.

Spegnimento dell'apparecchio

1. Dopo l'aspirazione a spruzzo, premere l'interruttore per la spruzzatura. La pompa di ferma e la spia sull'interruttore non si accende più.

Figura U

2. Premere l'interruttore di spegnimento (posizione O). Il motore di aspirazione si arresta.

Figura T

3. Togliere la spina di rete dalla presa.

Svuotamento del serbatoio dell'acqua pulita

1. Smontare il serbatoio dell'acqua pulita, vedi capitolo *Smontaggio del serbatoio dell'acqua pulita*.
2. Svuotamento del serbatoio dell'acqua pulita
3. Montare il serbatoio dell'acqua pulita, vedi capitolo *Montaggio del serbatoio dell'acqua pulita*.

Svuotamento del serbatoio

Nota

Se il serbatoio è pieno, un galleggiante chiude l'apertura di aspirazione e l'apparecchio funziona a regime elevato e fa rumore. Spegnerne immediatamente l'apparecchio e svuotare il serbatoio.

1. Spegnerne l'apparecchio. Vedi capitolo *Spegnimento dell'apparecchio*
2. Rimuovere il tubo di aspirazione e di spruzzatura.
3. Rimuovere la testa dell'apparecchio, vedi capitolo *Rimozione della testa dell'apparecchio*.
4. Svuotare il serbatoio.

Figura Z

5. Rimuovere la testa dell'apparecchio, vedi capitolo *Applicazione della testa dell'apparecchio*.
6. Montare il serbatoio dell'acqua pulita, vedi capitolo *Montaggio del serbatoio dell'acqua pulita*.

Termine del funzionamento

Nota

Per evitare che nelle condutture rimangano particelle di detergente e di sporco, dopo ogni utilizzo eseguire una pulizia (senza l'aggiunta di detergenti).

1. Sciacquare i tubi di spruzzo dell'apparecchio.
 - a Riempire il serbatoio dell'acqua pulita con ca.1 litro di acqua pulita.
 - b Premere l'interruttore per la spruzzatura. La spia sull'interruttore si accende e la pompa si avvia
 - c Tenere il tubo flessibile di spruzzatura/aspirazione sopra uno scarico fino ad esaurimento dell'acqua pulita.
2. Spegnerne l'apparecchio, vedi capitolo *Spegnimento dell'apparecchio*.
3. Scollegare gli accessori, vedi capitolo *Smontaggio degli accessori*.
4. Rimuovere il liquido rimasto nel tubo flessibile di spruzzatura/aspirazione.
 - a Premere il tasto di sblocco e rimuovere il tubo flessibile di spruzzatura/aspirazione dall'apparecchio.
 - b Premere la leva sull'impugnatura del tubo flessibile di aspirazione e far defluire il liquido.

Figura W

Nota

Per consentire la completa asciugatura del liquido, non avvolgere il tubo flessibile di spruzzatura/aspirazione intorno all'apparecchio per asciugarlo.

Nota

Per evitare la formazione di pozze in ambienti abitativi (ad es. su moquette o parquet), far defluire il liquido residuo in un contenitore adatto (ad es. lavandino, secchio).

5. Sciacquare gli accessori singolarmente sotto l'acqua corrente e lasciarli asciugare.

Nota

L'acqua residua può fuoriuscire, quindi è meglio riportarla nella doccia o nella vasca da bagno.

6. Svuotare il serbatoio, vedi capitolo *Svuotamento del serbatoio*.
7. Sciacquare accuratamente il serbatoio con acqua pulita.
8. Se necessario, ad es. se il filtro del serbatoio dell'acqua pulita è sporco, sciacquare il serbatoio dell'acqua pulita con acqua pulita, vedi capitolo *Pulizia del filtro nel serbatoio dell'acqua pulita*.
9. Lasciare l'apparecchio aperto ad asciugare.
10. Dopo aver completato l'asciugatura, fissare i tubi aspirazione spruzzo al supporto degli accessori.
11. Conservare l'apparecchio in ambienti asciutti e privi di gelo.

Accessori speciali

Nota

Al posto del filtro in materiale espanso si può acquistare in seguito un filtro a cartuccia come accessorio speciale e utilizzarlo al posto del filtro in materiale espanso.



- Prima di inserire il filtro a cartuccia, rimuovere il tappo nero e conservarlo con il filtro in materiale espanso per un uso successivo.
- Per ulteriori informazioni, vedere il capitolo *Pulire il filtro in materiale espanso / filtro a cartuccia*.

Cura e manutenzione

Istruzioni generali per la cura

- Trattare l'apparecchio e gli accessori in plastica con un detergente per plastica disponibile in commercio.
- Sciacquare serbatoio e accessori all'occorrenza con acqua e asciugarlo prima del riutilizzo.

Pulire il filtro in materiale espanso / filtro a cartuccia

1. Smontaggio della testa dell'apparecchio.
 2. Se necessario, il filtro in materiale espanso / filtro a cartuccia può essere pulito sotto l'acqua corrente. A tale scopo, estrarre il filtro in materiale espanso dal cestello filtrante. Il filtro a cartuccia può essere sbloccato e rimosso ruotandolo nella direzione del simbolo .
- Figura AD**
3. Non strofinare o spazzolare il filtro in materiale espanso / filtro a cartuccia durante la pulizia.
 4. Lasciare asciugare completamente il filtro in materiale espanso / filtro a cartuccia prima del riutilizzo.
- Figura AE**
5. Reinserire il filtro a seconda del tipo di applicazione:
 - **Filtro in materiale espanso:** Mettere il filtro sopra il cestello filtrante e assicurarsi che sia fissato correttamente.
 - Il piccolo coperchio nero deve essere inserito nel cestello galleggiante prima di installare il filtro in materiale espanso, per garantire il corretto funzionamento dell'apparecchio. Se non è stato utilizzato un filtro a cartuccia, il coperchio è già posizionato correttamente.
 - **Filtro a cartuccia:** Montare il filtro sul cestello filtrante e ruotare in direzione del simbolo , assicurandosi che sia fissato correttamente.

Pulizia dell'ugello di nebulizzazione

Nota

Se il getto spruzzo è irregolare, l'ugello di nebulizzazione dell'accessorio di lavaggio può essere intasato da residui e deve essere pulito.

1. Per pulire l'ugello per lavaggio pavimenti e la bocchetta lavaggio poltrone, allentare il fissaggio dell'ugello ruotandolo ed estrarlo insieme all'ugello di nebulizzazione.

Nota

Conservare l'O-ring/anello di tenuta in un luogo sicuro e sostituirlo dopo la pulizia.

Figura AF

2. Pulire i residui nell'ugello di nebulizzazione sotto l'acqua corrente.
3. Inserire l'ugello di nebulizzazione nel fissaggio dell'ugello e fissarlo nuovamente ruotandolo.
4. Pulire i residui nell'ugello di nebulizzazione della bocchetta lavaggio fessure sotto l'acqua corrente.

Pulizia del filtro nel serbatoio dell'acqua pulita

Nota

Sul fondo del serbatoio dell'acqua pulita si trova un filtro sul quale possono depositarsi particelle di sporco, ostruendo così il flusso dell'acqua.

Pertanto, sciacquare regolarmente il serbatoio dell'acqua pulita.

1. Smontare il serbatoio dell'acqua pulita, vedi capitolo *Smontaggio del serbatoio dell'acqua pulita*.
2. Pulire il filtro.
 - a Ripiegare il tappo del serbatoio verso l'alto.
 - b Allentare il bloccaggio.
 - c Rimuovere il tubo flessibile dell'acqua dal serbatoio.
Il filtro si trova all'estremità del tubo flessibile dell'acqua.
 - d Pulire il filtro sotto acqua corrente.

3. Sciacquare il serbatoio dell'acqua pulita con acqua pulita.

Figura AG

4. Inserire il filtro.
5. Bloccare il serbatoio dell'acqua pulita.
6. Montare il serbatoio dell'acqua pulita, vedi capitolo *Montaggio del serbatoio dell'acqua pulita*.

Guida alla risoluzione dei guasti

Nessuna perdita d'acqua dall'ugello

Serbatoio acqua pulita vuoto

- Riempire il serbatoio dell'acqua pulita.

Il filtro acqua pulita è sporco,

- Pulire il filtro dell'acqua pulita.

Il serbatoio dell'acqua pulita non è montato correttamente.

- Montare correttamente il serbatoio dell'acqua pulita.

Il collegamento tra gli accessori e il tubo flessibile di spruzzatura/aspirazione non è corretto.

- Stabilire il collegamento corretto.

Pompa per detergente difettosa,

- rivolgersi al servizio clienti.

Getto spruzzo irregolare

L'ugello di nebulizzazione dell'accessorio per l'aspirazione a lavaggio è sporco.

- Pulire l'ugello di nebulizzazione del rispettivo accessorio.

Insufficiente potenza di aspirazione

La valvola dell'aria secondaria è troppo aperta.

- Chiudere la valvola dell'aria secondaria.

Accessori, tubo flessibile di aspirazione o tubi aspirazione spruzzo ostruiti.

- Rimuovere le ostruzioni.

Il sacchetto filtro è pieno.

- Svuotare il sacchetto filtro.

Il filtro in materiale espanso è sporco.

- Pulire il filtro in materiale espanso

Il filtro in materiale espanso è consumato.

- Sostituire il filtro in materiale espanso.

Pompa per detergente rumorosa

Serbatoio acqua pulita vuoto

- Riempire il serbatoio dell'acqua pulita.

L'acqua e il vapore acqueo fuoriescono da entrambi i lati della testa dell'apparecchio

Il filtro in materiale espanso è troppo bagnato, quindi l'acqua viene pompata fuori attraverso il motore.

- Spegnerne l'apparecchio e lasciare asciugare il filtro in materiale espanso e l'apparecchio.

- È possibile asciugare più rapidamente il filtro in materiale espanso se viene rimosso.

Garanzia

In ogni Paese, valgono le condizioni di garanzia rilasciate dalla nostra società di vendita competente. Entro il termine di garanzia eliminiamo gratuitamente eventuali guasti all'apparecchio, se causati da difetto del materiale o di produzione. Nei casi previsti dalla garanzia si prega di rivolgersi al proprio rivenditore, oppure al più vicino centro di assistenza autorizzato, esibendo lo scontrino di acquisto.

(Indirizzo vedi retro)

Potete trovare ulteriori informazioni sulla garanzia (se disponibili) nell'area di assistenza del sito web Kärcher locale alla voce "Download".

Dati tecnici

Collegamento elettrico

Frequenza	Hz	50-60
Tensione	V	220-240
Protezione di rete (lento)	A	10
Potenza nominale	W	1000

Dati sulle prestazioni dell'apparecchio

Quantità di riempimento max. acqua dolce	l	4
Quantità di riempimento max. acqua sporca	l	4
Temperatura max. della soluzione di pulizia (T in max.)	°C	50

Dimensioni e pesi

Peso (senza accessori)	kg	7,6
Lunghezza x larghezza x altezza	mm	430x385x535

Valori rilevati secondo EN 60704-2-1



Livello di pressione acustica	dB(A)	74
-------------------------------	-------	----

Con riserva di modifiche tecniche.

Indice de contenidos

Instrucciones de seguridad	36
Uso previsto	37
Protección del medioambiente	38
Servicio de posventa	38
Accesorios y repuestos	38
Volumen de suministro	38
Símbolos en el equipo	38
Descripción del equipo	38
Puesta en funcionamiento	39
Servicio	39
Accesorios especiales	42
Cuidado y mantenimiento	42
Ayuda en caso de fallos	43
Garantía	43
Datos técnicos	43

Instrucciones de seguridad

  Antes de poner en marcha por primera vez el equipo, lea este capítulo de seguridad y este manual original. Actúe conforme a estos documentos. Conserve el manual original para su uso posterior o para propietarios ulteriores.

- Además de las instrucciones incluidas en el manual de instrucciones, debe respetar las normativas de seguridad y para la prevención de accidentes del legislador correspondiente.
- Las placas de advertencia e indicadoras colocadas en el equipo proporcionan indicaciones importantes para un funcionamiento seguro.

Niveles de peligro

PELIGRO

- Aviso de un peligro inminente que produce lesiones corporales graves o la muerte.

ADVERTENCIA

- Aviso de una posible situación peligrosa que puede producir lesiones corporales graves o la muerte.

PRECAUCIÓN

- Aviso de una posible situación peligrosa que puede producir lesiones corporales leves.

CUIDADO

- Aviso de una posible situación peligrosa que puede producir daños materiales.

Equipo de protección personal

-  **PRECAUCIÓN** • Al trabajar con el equipo, lleve guantes de protección adecuada.

Instrucciones generales de seguridad

-  **PELIGRO** • Riesgo de asfixia. Mantenga los embalajes fuera del alcance de los niños.

 **ADVERTENCIA** • Utilice el equipo solo para su uso previsto. Al trabajar con el equipo, tenga en cuenta las condiciones locales y evite causar daños a terceras personas, sobre todo a niños. • Las personas con capacidades físicas, sensoriales o psíquicas limitadas o que carezcan de experiencia y conocimientos sobre el equipo solo pueden utilizar el equipo bajo supervisión correcta o si han recibido formación sobre el uso seguro del equipo por parte de una persona responsable de su seguridad y han comprendido los peligros existentes. • El equipo solo puede ser utilizado por personas instruidas en su manejo o que hayan demostrado su capacidad para manejarlo y que hayan recibido la orden explícita de usarlo. • Los niños no pueden utilizar el equipo. • Se debe supervisar a los niños para asegurarse de que no jueguen con el aparato.

-  **PRECAUCIÓN** • Los dispositivos de seguridad velan por su seguridad. Nunca modifique ni manipule los dispositivos de seguridad.

Peligro de choques eléctricos

 **PELIGRO** • Solo conecte el equipo a corriente alterna. La tensión indicada en la placa de características debe coincidir con la tensión de la fuente de corriente. • Nunca toque los conectores de red y enchufes con las manos húmedas. • Maneje el equipo solo mediante un interruptor de corriente de defecto (máximo 30 mA). • Nunca sumerja el equipo, el cable de red o el conector de red en agua u otros líquidos.

 **ADVERTENCIA** • Trabaje únicamente con líquidos (p. ej., detergentes) si el equipo está conectado a un enchufe asegurado con un interruptor de corriente de defecto (máximo 30 mA). • Conecte el equipo únicamente a una conexión eléctrica instalada por un electricista formado conforme a la norma IEC 60364-1.

- Desconecte el equipo inmediatamente si presenta fugas. • En caso de espuma o derrame, apague el equipo de inmediato y desconecte el conector de red. • Cada vez que utilice el equipo, asegúrese de que el cable de conexión de red con el conector de red no está dañado. Si el cable de conexión de red está dañado, el fabricante, el servicio de posventa autorizado o el personal electricista especialista deben sustituirlo inmediatamente para evitar cualquier peligro. • No dañe el conducto de prolongación ni el cable de conexión de red pasando por encima, aplastándolo, arrastrándolo o similares. Proteja el cable de conexión de red frente al calor, el aceite y los cantos afilados. • Los conductos de prolongación eléctricos inadecuados pueden ser peligrosos. Solo utilice conductos de prolongación eléctricos con protección contra salpicaduras de agua con una sección de, mínimo, 3 x 1 mm². • Utilice únicamente el ca-

ble de conexión de red indicado por el fabricante, también al sustituirlo. N.º de referencia y tipo; ver el Manual de instrucciones. • Sustituya los acoplamientos del conducto de prolongación o conexión de red por otros con la misma protección contra salpicaduras de agua y la misma resistencia mecánica. • No utilice el equipo si ha recibido un golpe o si presenta daños visibles debido a una caída previa. Encargue una revisión y la reparación indicada del equipo al servicio de postventa autorizado antes de volver a poner en funcionamiento el equipo. Los fallos internos pueden afectar a la seguridad del equipo.

⚠ PRECAUCIÓN. Apague el equipo antes de cada limpieza o mantenimiento y desenchufe el conector de red. • Solo el servicio de atención al cliente autorizado puede realizar las tareas de reparación y otras tareas en los componentes eléctricos. • En caso de puestas prolongadas y tras su uso, apague el equipo en el interruptor principal/interruptor del equipo y desconecte el conector de red. • Extraiga el conector de red del enchufe sin tirar del cable de red. • No sujete/transporte el equipo por el cable de conexión de red.

Servicio

⚠ PELIGRO. A la hora de utilizar el equipo en zonas de peligro (p. ej. gasolineras), tenga en cuenta las correspondientes reglamentaciones de seguridad. • Queda prohibido su uso en entornos explosivos. • No aspire objetos inflamables ni candentes.

PELIGRO. Nunca rocíe ni aspire líquidos explosivos, gases inflamables, polvos explosivos, así como ácidos y disolventes sin diluir. Entre ellos cabe mencionar la gasolina, los disolventes y el gasóleo, que, al agitarse con el aire de aspiración, pueden formar vapores o mezclas explosivas, así como la acetona, los ácidos no diluidos y los disolventes, que dañan los materiales empleados en el equipo. • Riesgo de explosiones

- Nunca use el dispositivo para aspirar gases, líquidos o polvos combustibles.
- Nunca use el dispositivo para aspirar polvos de metales reactivos (p. ej., aluminio, magnesio, zinc).
- Nunca use el dispositivo para aspirar ácidos o salmuera sin diluir.
- Nunca use el dispositivo para aspirar objetos o sustancias ardientes o encendidas.

Estas sustancias pueden corroer los materiales que se usan en el dispositivo.

⚠ ADVERTENCIA. No utilice el equipo para aspirar en humanos o animales. • No aspire sustancias tóxicas.

⚠ PRECAUCIÓN. Antes de cada uso, compruebe el buen estado y la seguridad operacional del equipo y sus accesorios, especialmente el cable de conexión de red y el cable de prolongación. Si el conector de red presenta daños, desenchúfelo y no utilice el equipo. • Nunca deje el equipo desatendido a menos que haya sido desconectado y el conector de red se haya desenchufado o la batería se haya retirado. • No utilice el equipo si ha recibido un golpe o si presenta daños visibles debido a una caída previa. Encargue que los daños se reparen correctamente antes de volver a poner en funcionamiento el equipo. • El equipo no es

apto para aspirar polvos perjudiciales para la salud.

- El equipo debe asentarse sobre una base estable.

CUIDADO. Utilice el enchufe del equipo (si hubiera) solo para conectar los accesorios y los dispositivos auxiliares especificados en el manual de instrucciones.

- El equipo es adecuado para suelos de húmedos a mojados con hasta un nivel máximo de agua de 1 cm. No se acerque a una zona si existe el riesgo de que se exceda el nivel máximo de agua. • El equipo solo es apto para las superficies indicadas en el manual de instrucciones. • Tenga en cuenta las normativas legales cuando deseche agua sucia o lejía. • No utilice el equipo a temperaturas inferiores a 0 °C. • Proteja el equipo de la lluvia y las heladas. No almacene el equipo en el exterior. • Deficiencias funcionales. No aspire sustancias que puedan endurecerse en contacto con el agua, como yeso, cemento, etc. • Durante el servicio, es necesario colocar el equipo en posición horizontal/nivelada.

Funcionamiento con detergente

⚠ PRECAUCIÓN. Mantenga el detergente fuera del alcance de los niños. • No utilice los detergentes recomendados sin diluir. Los productos son seguros para el servicio, pues no contienen ácidos, lejías o sustancias peligrosas para el medio ambiente. En caso de que el detergente entre en contacto con los ojos, aclárellos inmediatamente con abundante agua y, como en el caso de una ingesta accidental, busque asistencia médica. • Use solo los detergentes recomendados por el fabricante y preste atención a los avisos e instrucciones de aplicación y eliminación del fabricante de detergentes.

Mantenimiento

⚠ ADVERTENCIA. Antes de realizar la limpieza, el mantenimiento y la sustitución de piezas, deberá desconectar el equipo y extraer el conector de red o la batería. Apague el equipo antes de cambiar a otra función.

⚠ PRECAUCIÓN. Solo el servicio de postventa autorizado o el personal especialista familiarizado con todas las reglamentaciones de seguridad pertinentes debe llevar a cabo las reparaciones. • Limpie el limitador de nivel de agua regularmente y compruebe si presenta daños.

CUIDADO. Cortocircuitos u otros daños. No limpie el equipo con mangueras o agua de alta presión. • No limpie el equipo con agentes abrasivos, limpiacristales o limpiadores multiusos.

Accesorios y recambios

⚠ PRECAUCIÓN

- Utilice únicamente accesorios y recambios autorizados por el fabricante. Los accesorios y recambios originales garantizan un servicio seguro y sin fallos del equipo.

Transporte

⚠ PRECAUCIÓN. Desconecte el equipo antes de transportarlo. Fije el equipo teniendo en cuenta el peso, ver el capítulo Datos técnicos del manual de instrucciones.

Uso previsto

Utilice el equipo únicamente en el ámbito doméstico.

- El equipo está destinado a ser utilizado como limpiador de extracción por pulverización para la limpieza de mantenimiento o limpieza en profundidad de alfombras con efecto de limpieza profunda.
- Con un accesorio para suelos resistentes para la boquilla de lavado de suelo (incluido en el alcance del suministro), también se pueden limpiar suelos resistentes.
- Con los accesorios correspondientes (incluidos en el alcance de suministro), el equipo también puede usarse para la aspiración en seco o de líquidos.

Protección del medioambiente



Los materiales de embalaje son reciclables. Eliminar los embalajes de forma respetuosa con el medioambiente.



Los equipos eléctricos y electrónicos contienen materiales reciclables y, a menudo, componentes, como baterías, acumuladores o aceite, que suponen un peligro potencial para la salud de las personas o el medio ambiente en caso de manipularse o eliminarse de forma inadecuada. Sin embargo, dichos componentes son necesarios para un funcionamiento adecuado del equipo. Los equipos identificados con este símbolo no pueden eliminarse con la basura doméstica.

Avisos sobre sustancias contenidas (REACH)

Encontrará información actualizada sobre las sustancias contenidas en: www.kaercher.de/REACH

Servicio de posventa

Nuestra sucursal KÄRCHER le puede ayudar en caso de preguntas o averías.

Accesorios y repuestos

Utilice únicamente accesorios y repuestos originales, estos garantizan un servicio seguro y fiable del equipo. Encontrará información sobre los accesorios y repuestos en www.kaercher.com.

Volumen de suministro

El volumen de suministro del equipo se muestra en el embalaje. Compruebe la integridad del volumen de suministro durante el desembalaje. Póngase en contacto con su distribuidor si faltan accesorios o en caso de daños de transporte.

Símbolos en el equipo



En la superficie de almacenamiento del equipo hay una pegatina que describe cómo limpiar el equipo antes de guardarlo:

- 1 Desconectar el equipo.
- 2 Retirar el depósito de agua fresca.
- 3 Llenar el depósito de agua fresca con aprox. 1 litro de agua limpia.
- 4 Insertar el depósito de agua limpia.
- 5 Pulsar el interruptor para pulverizar.
- 6 Escurrir el agua de pulverización sobre el lavabo. Véase también el capítulo *Finalización del servicio*

Descripción del equipo

Según el modelo seleccionado, existen diferencias en el equipamiento. El equipamiento específico se describe en el embalaje del equipo.

Véanse las figuras en la página de gráficos.

Figura A

- ① Conexión de la manguera de aspiración
- ② Conexión de la manguera de pulverización
- ③ Cabezal del equipo
- ④ Interruptor para pulverizar agua y detergente
- ⑤ Interruptor ON/OFF de aspiración
- ⑥ Retráctil en el cabezal del equipo
- ⑦ Asa de transporte
- ⑧ Tecla de desbloqueo del depósito de agua fresca
- ⑨ Depósito de agua fresca
- ⑩ Almacenamiento, cable de conexión a la red
- ⑪ Cable de conexión a la red con conector de red
- ⑫ Recipiente
- ⑬ Soporte para tubos de aspiración y accesorios
- ⑭ Rodillo de dirección (5x)
- ⑮ Bolsa de filtro
- ⑯ Filtro para espumosa con tapa
- ⑰ Manguera de aspiración con asa
- ⑱ Tubos de aspiración 2 x 0,5 m
- ⑲ Boquilla de lavado de suelo con accesorio para suelos resistentes
- ⑳ Boquilla de lavado para acolchado
- ㉑ Adaptador para boquilla de lavado para acolchado

- 22 Mango de pulverización con palanca de pulverización
- 23 Manguera de pulverización suelta
- 24 Clips de fijación (10x)
- 25 Boquilla para suelos con clips con accesorio para alfombras y suelos resistentes para aspirar en seco o líquidos
- 26 Boquilla para ranuras
- 27 Boquilla para acolchado para aspirar en seco
- 28 Detergente KÄRCHER SE (100 ml)

Puesta en funcionamiento

Nota

Para desmontar el cabezal del equipo, primero hay que retirar el depósito de agua fresca y plegar el asa de transporte lateralmente hacia abajo.

Desmontaje del depósito de agua fresca

1. Pulse la tecla de desbloqueo.
2. Retirar el depósito de agua fresca.

Figura B

Retirada del cabezal del equipo

1. Tire del asa de transporte hacia delante.

Figura C

El cabezal del aparato está desbloqueado.

2. Retire el cabezal del equipo.

Figura D

Montaje de los rodillos de dirección

1. Extraer el contenido del recipiente.
2. Ponga el recipiente boca abajo.
3. Introduzca los rodillos de dirección en las aberturas del suelo del recipiente hasta el tope.

Figura E

4. Ponga el recipiente boca abajo.

Colocación del cabezal del equipo

1. Coloque el cabezal del equipo sobre el recipiente.
2. Tire del asa de transporte hacia arriba. El cabezal del aparato está bloqueado.

Figura F

Montaje del depósito de agua fresca

1. Inserte el depósito de agua fresca en la parte inferior.
2. Presione el depósito de agua fresca contra el cabezal del equipo en la parte superior.
3. Asegúrese de que el depósito de agua fresca está encajado.

Figura G

Conexión de la manguera de aspiración y pulverización

1. Empuje el mango de pulverización sobre el asa hasta que oiga que encaja en su sitio.
2. Fije la manguera de pulverización del mango de pulverización a los tubos de aspiración mediante 7 clips de fijación.

Figura I

3. Conecte la manguera de aspiración y pulverización a la conexión del equipo hasta que ambas piezas encajen de forma audible.

Figura J

4. Montar los accesorios según sea necesario. Véase el capítulo: .

Servicio

Montaje de los accesorios

Montaje de los accesorios para lavado de aspiración

Limpieza de suelos

Usar la boquilla de lavado de suelo para limpiar alfombras o suelos resistentes (con el accesorio para suelos resistentes).

1. Enchufa los tubos de aspiración y fíjelos al asa.

Figura K

2. Introduzca la manguera de pulverización suelta en el mango de pulverización y fíjela a los tubos de aspiración mediante los 3 clips de fijación suministrados.

Figura L

3. Conecte la boquilla de lavado de suelos a los tubos de aspiración e inserte la manguera de pulverización en la boquilla de lavado de suelos.

Girar la palanca de fijación exterior y bloquear con ella la manguera de pulverización.

Figura M

Nota

Use el accesorio para limpieza de suelos resistentes para limpiar suelos resistentes.

- Deslice el accesorio para suelos resistentes en el lateral de la boquilla de lavado de suelos. El labio de goma apunta hacia delante, las tiras del cepillo hacia atrás.

Limpieza para tapizados

Para la limpieza, por ejemplo, de acolchados y colchones, use la boquilla de lavado para acolchados.

- Para montar la boquilla de lavado para acolchados, conecte el adaptador incluido en el alcance de suministro entre la boquilla de lavado para acolchado y el mango de pulverización.

Figura N

Montaje de los accesorios para aspiración en seco y de líquidos

1. Para la limpieza de suelos, ensamblar los tubos de aspiración y conectarlos a la manguera de aspiración.

Figura H

2. Deslizar la boquilla para suelos por los tubos de aspiración.

Figura O

3. Dependiendo del recubrimiento del suelo y de los requisitos de limpieza, asegúrese de utilizar los accesorios o ajustes correctos para la boquilla para suelos.

Nota

Uso de la boquilla para suelos con accesorios

- Para la limpieza de alfombras, utilice el accesorio para alfombras.
- Para limpiar suciedad seca, suelos resistentes o agua, utilice el accesorio mixto (tiras de cepillo y labio de goma).

Figura P

4. Para la limpieza de muebles tapizados, por ejemplo, deslizar la boquilla para tapicerías o para ranuras

directamente en el asa de la manguera de aspiración.

Figura Q

Retirada de accesorios

Retirada de los accesorios para lavado de aspiración

1. Desconecte la manguera de pulverización de la conexión del equipo.
2. Retirar las mangueras de pulverización y los clips de fijación de la manguera de aspiración y los tubos de aspiración.

Figura X

3. Presionar los dos arrastradores laterales y tirar del mango de pulverización para sacarla del asa.

Figura Y

4. Dependiendo de la aplicación, desbloquee la boquilla de lavado de suelos o la boquilla de lavado para acolchados y extráigala de los tubos de aspiración.
5. Después de limpiar el suelo resistente, tire del accesorio para suelos resistentes hacia un lado para retirarlo.

Retirada de los accesorios para aspiración en seco

1. Retire la boquilla para suelos del tubo de aspiración.

Figura O

2. Desconecte los tubos de aspiración.
3. Separar la boquilla para acolchado o para ranuras de la manguera de aspiración.

Figura Q

Llenado del depósito de agua fresca

CAUIDADO

El uso de productos de detergentes inadecuados puede dañar el equipo y eximir de responsabilidad a la garantía.

CAUIDADO

El depósito de agua fresca debe quedar bien fijado en el equipo.

Nota

Si es necesario, usar el detergente KÄRCHER SE para limpiar textiles.

- Verter el detergente y rellenar con agua.

- El volumen de llenado completo es de 4,0 litros como máximo.

Nota

El depósito de agua fresca puede extraerse para llenarlo o llenarse directamente en el equipo.

Llenado del depósito de agua directamente en el equipo

1. Plegar el cierre del depósito hacia arriba.
2. Verter 100-200 ml de detergente KÄRCHER SE (la cantidad puede variar en función del nivel de contaminación) en el depósito de agua fresca y rellenar con agua del grifo sin que sea en exceso.
3. Cerrar el cierre del depósito.

Retirada del depósito de agua para llenarlo

1. Desmontar el depósito de agua fresca, véase el capítulo *Montaje del depósito de agua fresca*.
2. Plegar el cierre del depósito hacia arriba.
3. Para el llenado, véase «2» en «Llenado del depósito de agua directamente en el equipo».

Figura R

4. Cerrar el cierre del depósito.
5. Montar el depósito de agua fresca, véase el capítulo *Montaje del depósito de agua fresca*.

Conexión del equipo

Nota

En función de los requisitos de limpieza, las funciones de aspiración y pulverización pueden activarse y utilizarse de forma independiente o simultánea.

1. Enchufe el conector de red en una toma.

Figura S

2. Para la función de aspiración, encienda el equipo, pulse el interruptor ON (posición I). El motor de aspiración arranca.

Figura T

3. Pulse el interruptor de pulverización para pulverizar el agua con el detergente. La lámpara del interruptor se enciende y la bomba arranca.

Figura U

4. Cierre la compuerta de aire del todo.

Figura V

Métodos de limpieza

Consejos de limpieza

- Rocíar previamente las áreas muy sucias y dejar que la solución de limpieza actúe de 5 a 10 minutos.
- Trabajar siempre de la luz a la sombra (de la ventana a la puerta).
- Trabajar siempre desde el área limpia hasta el área sucia.
- Cuanto más sensible es el recubrimiento (alfombras orientales, bereber, tapicería), menor es la concentración de detergente.
- Las alfombras con reverso de yute pueden encogerse y haber un corrimiento de color si se trabajan demasiado húmedas.
- Cepillar las alfombras mojadas en la orientación de fibras después de limpiarlas cuando estén mojadas (por ejemplo, con un cepillo de felpa o un frotador).
- La impregnación tras la limpieza en húmedo evita la rápida acumulación de nueva suciedad en revestimientos textiles.
- Para evitar huellas de presión o puntos de corrosión, inspeccionar la superficie limpiada u ordenar con los muebles únicamente cuando esté seca.
- Para mejorar el resultado de limpieza, enjuagar el objeto con agua limpia después de usar detergentes.

Aspiración por pulverización

Nota

El agua tibia (máximo 50 °C) aumenta el efecto de limpieza.

Nota

Para la limpieza, utilizar únicamente el detergente KÄRCHER SE.

CAUIDADO

Peligro por la solución de limpieza

Peligro de daños

Antes de usar el equipo, verifique la solidez del color y la resistencia al agua del objeto a limpiar en un lugar discreto.

CAUIDADO

Utilice el equipo solo en suelos resistentes con un recubrimiento impermeable, como azulejos esmaltados o linóleo.

CAUIDADO

Para evitar daños la bolsa de filtro, no utilice la bolsa de filtro para la aspiración por pulverización.

1. Asegurarse de que se ha retirado la bolsa de filtro.

- Montar los accesorios deseados, véase el capítulo *Montaje de los accesorios*.
- Llenar el depósito de agua fresca con detergente y agua, véase el capítulo *Llenado del depósito de agua fresca*.
- Encender el equipo (posición I), véase el capítulo *Conexión del equipo*.

El motor de aspiración arranca.

Figura T

- Cerrar del todo la compuerta de aire.
- Pulsar el interruptor para pulverizar.
La lámpara del interruptor se enciende y la bomba arranca.

Figura U

- Para rociar la solución de limpieza, accionar la palanca del asa.

Figura W

Se pulveriza la solución de limpieza.

- Ejecutar sobre la superficie a limpiar en trayectorias superpuestas. Tirar de la boquilla hacia atrás, no empujarla.

Nota

Si el depósito de agua fresca está vacío, entra aire en la bomba y esta se vuelve ruidosa. En este caso, la función de pulverización debe desconectarse. Si se necesita agua, desconectar el motor de aspiración y llenar el depósito de agua fresca.

Nota

Si el recipiente de agua sucia está lleno y/o el filtro para espumosa está mojado, un flotador cierra la abertura de aspiración y el equipo funciona a altas revoluciones y hace ruido.

Para evitar el llenado excesivo del depósito de agua sucia, vaciarlo directamente al llenar el depósito de agua fresca.

- Después de la limpieza, apagar el equipo (posición O), véase el capítulo *Desconexión del equipo*.

Figura T

Nota

Después de apagar el equipo, todavía queda líquido restante en el accesorio de lavado de aspiración, que se extiende por el suelo. Para aspirar este líquido restante, vuelva a conectar brevemente la función de aspiración del equipo y retire el líquido restante del suelo.

- Encender el equipo (posición I), véase el capítulo *Conexión del equipo* y aspirar el líquido restante.
- Volver a apagar el equipo (posición O), véase el capítulo *Desconexión del equipo*.

Figura T

- Vaciar el recipiente, véase el capítulo *Vaciado del recipiente*.

Figura Z

Contaminación ligera/normal con el método de un solo paso

- Pulse el interruptor para pulverizar, véase el capítulo *Aspiración por pulverización*.
- Pulverizar y la solución de limpieza en un solo procedimiento y aspirar de forma simultánea.
- Desconecte el interruptor para pulverizar y aspire los restos de solución detergente.
- Tras la limpieza, realice una nueva limpieza final del acolchado o la alfombra con agua limpia y caliente e impregne las superficies según preferencia.

Contaminación o manchas resistentes con el método de dos pasos

- Pulse el interruptor para pulverizar, véase el capítulo *Aspiración por pulverización*.
- Aplique la solución de limpieza y déjela actuar de 5 a 10 minutos.
La función de aspiración debe permanecer desconectada.
- Una vez transcurrido el tiempo de actuación, limpie la superficie como si se tratara de contaminación ligera/normal.
- Tras la limpieza, realice una nueva limpieza final del acolchado o la alfombra con agua limpia y caliente e impregne las superficies según preferencia.

Aspiración en seco

CUIDADO

Daños materiales por aspirar sin bolsa de filtro

El equipo puede sufrir daños.

Al aspirar en seco, trabajar siempre con una bolsa de filtro colocada.

CUIDADO

Daños en el filtro para espumosa

Al realizar el cambio de la aspiración de suciedad líquida a la aspiración en seco, el filtro para espumosa puede estar mojado y sufrir daños graves.

Si es necesario, sustituir el filtro para espumosa.

Nota

El recipiente y los accesorios deben estar secos, en caso contrario, la suciedad puede adherirse en sus superficies.

Nota

Para utilizar el equipo como aspirador en seco, se pueden desmontar el mango y la manguera de pulverización.

- Asegúrese de que el recipiente y los accesorios estén secos.
- Inserte la bolsa de filtro.
 - Desplegar la bolsa de filtro por completo.
 - Colocar la bolsa de filtro en la conexión del equipo y presionarla bien.

Figura AA

- Montar los accesorios deseados, véase el capítulo *Montaje de los accesorios*.
- Encender el equipo (posición I), véase el capítulo *Conexión del equipo*.

Figura T

- Regular la potencia de aspiración con la compuerta de aire.

Figura AB

- Desconectar el equipo, véase el capítulo *Desconexión del equipo*.

Figura T

Aspiración de suciedad líquida

CUIDADO

Daños en la bolsa de filtro

Si se utiliza una bolsa de filtro para aspirar suciedad líquida, puede sufrir daños.

No use bolsas de filtro para aspirar suciedad líquida.

Nota

Para utilizar el equipo como aspirador de suciedad líquida, se pueden retirar el mango y la manguera de pulverización.

- Retirar la bolsa de filtro.

- Montar los accesorios deseados, véase el capítulo *Montaje de los accesorios*.
- Conectar el equipo, véase el capítulo *Conexión del equipo*.

Figura T

- Para aspirar grandes cantidades de agua, abrir del todo la compuerta de aire.

Figura AC

Nota

Si el recipiente de agua sucia está lleno, un flotador cierra la abertura de aspiración y el equipo funciona a altas revoluciones y hace ruido.

- Vaciar el recipiente, véase el capítulo *Vaciado del recipiente*.

Desconexión del equipo

- Después de la aspiración por pulverización, accione el interruptor para pulverizar. La bomba se detiene y la lámpara ya no está encendida.

Figura U

- Pulse el interruptor OFF (posición O). El motor de aspiración se detiene.

Figura T

- Desenchufar el conector de red del enchufe.

Vaciar el depósito de agua fresca

- Desmonte el depósito de agua fresca, véase el capítulo *Desmontaje del depósito de agua fresca*.
- Vaciado del depósito de agua fresca
- Monte el depósito de agua fresca, véase el capítulo *Montaje del depósito de agua fresca*.

Vaciado del recipiente

Nota

Si el recipiente está lleno, un flotador cierra la abertura de aspiración y el equipo funciona a altas revoluciones y hace ruido. Desconecte inmediatamente el equipo y vacíe el agua sucia.

- Desconectar el equipo. Véase el capítulo *Desconexión del equipo*
- Retire la manguera de aspiración y pulverización.
- Retire el cabezal del equipo, véase el capítulo *Retirada del cabezal del equipo*.
- Vaciar el recipiente.

Figura Z

- Coloque el cabezal del equipo, véase el capítulo *Colocación del cabezal del equipo*.
- Monte el depósito de agua fresca, véase el capítulo *Montaje del depósito de agua fresca*.

Finalización del servicio

Nota

Para garantizar que no queden partículas de sustancias de limpieza y suciedad en las tuberías, realice una limpieza (sin añadir detergente) después de cada uso.

- Lave los conductos de pulverización del equipo.
 - Llene el depósito de agua fresca con aprox. 1 litro de agua limpia.
 - Pulse el interruptor para pulverizar. La lámpara del interruptor se enciende y la bomba arranca.
 - Sujete la manguera de pulverización/aspiración sobre un desagüe hasta que se haya agotado el agua limpia.
- Desconectar el equipo, véase el capítulo *Desconexión del equipo*.
- Separe los accesorios, véase el capítulo *Retirada de accesorios*

- Elimine los restos de líquido en la manguera de pulverización/aspiración.

- Accione la tecla de desbloqueo y retire la manguera de pulverización/aspiración del equipo.
- Pulse la palanca del asa de la manguera de aspiración y deje salir el líquido.

Figura W

Nota

Para permitir que el líquido se seque completamente, no enrolle la manguera de aspiración/rociado alrededor del equipo para secarla.

Nota

Para evitar que se formen charcos en la vivienda (por ejemplo, en la alfombra o el parqué), deje correr el líquido restante en un recipiente adecuado (por ejemplo, un lavabo o un cubo).

- Limpie los accesorios individualmente bajo el grifo y déjelos secar.

Nota

El agua restante puede gotear, por lo que es mejor colocarlos en la ducha o la bañera.

- Vacíe el recipiente, véase el capítulo *Vaciado del recipiente*.
- Enjuague bien el recipiente con agua limpia.
- En caso necesario, por ejemplo, si el tamiz del depósito de agua fresca está contaminado, enjuague el depósito de agua fresca con agua limpia, véase el capítulo *Limpieza del tamiz en el depósito de agua fresca*.
- Deje el equipo abierto para que se seque.
- Tras el secado completo, fije los tubos para pulverización al soporte de accesorios.
- Almacenar el equipo en salas protegidas contra heladas.

Accesorios especiales

Nota

En lugar del filtro para espumosa, se puede comprar un filtro de cartucho posteriormente como accesorio especial y utilizarse en lugar del filtro para espumosa.

- Antes de insertar el filtro de cartucho, retirar la tapa de cubierta negra y guardarla con el filtro para espumosa para su uso posterior.
- Para obtener más información, véase el capítulo *Limpieza del filtro para espumosa/filtro de cartucho*.

Cuidado y mantenimiento

Instrucciones generales de cuidado

- Limpie el dispositivo y las piezas de plástico de los accesorios con un limpiador para plástico de uso común.
- Enjuague el recipiente y los accesorios con agua, según sea necesario, y séquelos antes de volver a usarlos.

Limpieza del filtro para espumosa/filtro de cartucho



- Desmonte el cabezal del equipo.
- El filtro para espumosa/filtro de cartucho se puede limpiar con agua corriente si es necesario. Para ello, retire el filtro para espumosa del cesto del filtro. El filtro de cartucho se puede desbloquear y retirar girándolo en dirección al símbolo .

Figura AD

- No frotar ni cepillar el filtro para espumosa/filtro de cartucho durante la limpieza.

- Dejar que el filtro para espumosa/filtro de cartucho se seque completamente antes de volver a usarlo.
Figura AE
- Reinsertar el filtro según el tipo de aplicación:
 - **Filtro para espumosa:** Colocar el filtro sobre el cesto del filtro y asegurarse de que esté correctamente fijado.
 - La pequeña tapa negra debe introducirse en la cesta flotante antes de instalar el filtro de espuma para garantizar el correcto funcionamiento del equipo. Si no se ha utilizado ningún filtro de cartucho, la tapa ya está colocada correctamente.
 - **Filtro de cartucho:** Monte el filtro en el cesto de filtro, gírelo en dirección al símbolo  y asegúrese de que se fijó correctamente.

Limpeza de la boquilla de pulverización

Nota

Si el chorro de pulverización es irregular, la boquilla de pulverización del accesorio de lavado de aspiración puede estar atascada por residuos y hay que limpiarla.

- Para limpiar la boquilla de lavado de suelos y acolchados, afloje la fijación de la boquilla girándola y extráigala junto con la boquilla de pulverización.

Nota

Guarde la junta tórica/el anillo de obturación en un lugar seguro y vuelva a colocarla/o después de la limpieza.

Figura AF

- Limpe los residuos de la boquilla de pulverización bajo el grifo.
- Introduzca la boquilla de pulverización en la fijación de la boquilla y vuelva a fijarla girándola.
- Limpe los residuos de la boquilla de lavado para naranas también bajo el grifo.

Limpeza del tamiz en el depósito de agua fresca

Nota

En el fondo del depósito de agua fresca hay un filtro en el que pueden depositarse partículas de suciedad que obstruyan el caudal de agua.

Por lo tanto, aclare regularmente el depósito de agua fresca.

- Desmonte el depósito de agua fresca, véase el capítulo *Desmontaje del depósito de agua fresca*.
- Limpiar el tamiz.
 - Pliegue el cierre del depósito hacia arriba.
 - Afloje el cierre.
 - Retire la manguera de agua del depósito. El tamiz se encuentra en el extremo de la manguera de agua.
 - Limpiar el tamiz con agua corriente.
- Enjuague el depósito de agua fresca con agua limpia.

Figura AG

- Introducir el tamiz.
- Cierre el depósito de agua fresca.
- Monte el depósito de agua fresca, véase el capítulo *Montaje del depósito de agua fresca*.

Ayuda en caso de fallos

No sale agua de la boquilla

Depósito de agua limpia vacío

- Llenar el depósito de agua fresca.
- El tamiz de agua fresca está sucio.
- Limpiar el filtro de agua fresca.

El depósito de agua fresca no está montado correctamente.

- Monte el depósito de agua fresca correctamente.

La conexión entre los accesorios y la manguera de pulverización/aspiración no es correcta.

- Establezca una conexión correcta.

Bomba de detergente defectuosa,

- Acudir al servicio de posventa.

Chorro de pulverización irregular

La boquilla de pulverización del accesorio de lavado de aspiración está sucia.

- Limpie la boquilla de pulverización del accesorio correspondiente.

Potencia de aspiración insuficiente

La compuerta de aire está demasiado abierta.

- Cerrar la compuerta de aire.

Los accesorios, la manguera de aspiración o los tubos para pulverización están atascados.

- Eliminar el atasco.
- La bolsa de filtro está llena.
- Vaciar la bolsa de filtro.

El filtro para espumosa está sucio.

- Limpieza del filtro para espumosa
- El filtro para espumosa está desgastado.
- Sustituir el filtro para espumosa.

La bomba de detergente hace ruido

Depósito de agua limpia vacío

- Llenar el depósito de agua fresca.

El agua y el vapor de agua salen por ambos lados del cabezal del equipo

El filtro para espumosa está demasiado mojado, por lo que el agua se bombea a través del motor.

- Desconectar el equipo y dejar que el filtro para espumosa y el equipo se sequen.
- Es posible secar el filtro para espumosa más rápidamente si se desmonta.

Garantía

En cada país se aplican las condiciones de garantía indicadas por nuestra compañía distribuidora autorizada. Subsanamos cualquier fallo en su equipo de forma gratuita dentro del plazo de garantía siempre que la causa se deba a un fallo de fabricación o material. En caso de garantía, póngase en contacto con su distribuidor o con el servicio de posventa autorizado más próximo presentando la factura de compra.

(Dirección en el reverso)

Encontrará más información sobre la garantía (si está disponible) en el área de servicio de su página web local de Kärcher en "Downloads".

Datos técnicos

Conexión eléctrica

Frecuencia	Hz	50-60
Tensión	V	220-240
Fusible de red (lento)	A	10
Potencia nominal	W	1000

Datos de potencia del equipo

Volumen máx. de llenado agua fresca	l	4
Volumen máx. de llenado agua sucia	l	4
Temperatura máx. de la solución de limpieza (máx.)	°C	50

Peso y dimensiones

Peso (sin accesorios)	kg	7,6
-----------------------	----	-----

Longitud x anchura x altura	mm	430x385 x535
-----------------------------	----	-----------------

Valores calculados conforme a EN 60704-2-1

Nível de presión acústica	dB(A)	74
---------------------------	-------	----

Nos reservamos el derecho a realizar modificaciones.

Índice

Avisos de seguranga	44
Utilizagaon prevista	45
Protegaon do meio ambiente	46
Serviga de asistencia tcaica	46
Accesorios e peaa sobressalentes	46
Volume do fornecimento	46
Smbolos no aparelho	46
Descricao do aparelho	46
Colocagaon em funcionamento	46
Operagaon	47
Accesorios especiais	50
Conservagaon e manutengaon	50
Ajuda em caso de avarias	51
Garantia	51
Dados tcnicos	51

Avisos de seguranga



Antes da primeira utilizagaon do aparelho, leia este captulo sobre seguranga e o manual original. Proceda em conformidade. Conserve o manual original para referncia ou utilizagaon futura.

- Alm das indicaaon que constam do manual de instruaon, e necessrio observar as prescriaon gerais de seguranga e as prescriaon para a prevenaon de acidentes do legislador.
- Os sinais e as placas de aviso que se encontram no aparelho daon indicaaon importantes para um bom funcionamento do aparelho.

Nveis de perigo

⚠ PERIGO

- Aviso de um perigo iminente, que pode provocar ferimentos graves ou morte.

⚠ ATENGAO

- Aviso de uma possvel situaaon de perigo, que pode provocar ferimentos graves ou morte.

⚠ CUIDADO

- Aviso de uma possvel situaaon de perigo, que pode provocar ferimentos ligeiros.

ADVERTENCIA

- Aviso de uma possvel situaaon de perigo, que pode provocar danos materiais.

Equipamento de protegaon individual

- ⚠ CUIDADO** • Utilize luvas adequadas durante os trabalhos no aparelho.

Indicaaon gerais de seguranga

- ⚠ PERIGO** • Perigo de asfixia. Mantenha a pelcula da embalagem afastada das crianaa.

- ⚠ ATENGAO** • Utilize o aparelho apenas para os fins a que se destina. Tenha em consideraaon as condiaon locais e verifique se existem outras pessoas ao redor, especialmente crianaa, durante os trabalhos

com o aparelho. • Pessoas com capacidade fsica, sensorial ou intelectual reduzida ou com experincia e conhecimentos insuficientes devem apenas utilizar o aparelho sob supervisaon adequada, depois de instruaon por alguem responsvel pela sua seguranga acerca da utilizaaon segura do aparelho e dos perigos da resultantes. • O aparelho apenas deve ser manuseado por pessoas instruaon quanto a sua utilizaaon, ou que tenham demonstrado competncia na sua operaaon e que tenham sido expressamente encarregadas da sua utilizaaon. • O aparelho no pode ser operado por crianaa. • Supervisione as crianaa para garantir que no brinquem com o aparelho.

- ⚠ CUIDADO** • As unidades de seguranga servem para a sua protegaon. Nunca altere ou evite as unidades de seguranga.

Perigo de choque elctrico

- ⚠ PERIGO** • Ligue o aparelho apenas a corrente alterna. A tensaon indicada na placa de caractersticas tem de coincidir com a tensaon da fonte de corrente.

- Nunca manuseie fichas de rede e tomadas com as maos hmidas. • Opere o aparelho apenas atravs de um disjuntor de corrente parasita (mximo de 30mA).
- Nunca mergulhe o aparelho, o cabo de alimentagaon ou a ficha de alimentagaon em gua ou noutros lquidos.

⚠ ATENGAO

- Trabalhe apenas com lquidos (por exemplo, produtos de limpeza/detergentes), se o aparelho estiver ligado a uma tomada segura com disjuntor de corrente parasita (mximo 30 mA).
- Ligue o aparelho apenas a uma ligaaon elctrica estabelecida por um tcnico electricista, em conformidade com a IEC 60364-1.
- Desligue imediatamente o aparelho em caso de fugas.
- Desligue o aparelho se ocorrer a formagaon de espuma ou em caso de fuga de gs lquido e retire a ficha de rede.
- Antes de cada utilizaaon do aparelho, certifique-se de que o cabo de ligaaon a rede com ficha de rede no est danificado. Se o cabo de ligaaon a rede estiver danificado, este dever ser substitudo imediatamente pelo fabricante, serviga de asistencia tcaica autorizado ou por um tcnico electricista, a fim de evitar perigos.
- No danifique o cabo de ligaaon a rede e a linha de extensaon passando por cima, esmagando, arrastando ou semelhante. Proteja o cabo de ligaaon a rede contra o calor, o leo e cantos afiados.
- Linhas de tensaon elctricas inadequadas podem ser perigosas. Utilize apenas linhas de extensaon elctricas com protegaon contra salpicos de gua com uma seaaon mnima de 3x1 mm².
- Utilize apenas um cabo de ligaaon a rede prescrito pelo fabricante. Tal aplica-se tambm a substituiaon da linha. Para o nmero de encomenda e modelos, ver Manual de instruaon.
- Substitua os acoplamentos aos cabos de ligaaon a rede ou linhas de extensaon apenas por outros com protegaon contra salpicos de gua e resistncia mecânica equivalentes.
- No utilize o aparelho se este tiver caído anteriormente, tiver sofrido uma pancada ou estiver visivelmente danificado. Antes de voltar a colocar o aparelho em funcionamento, mande-o verificar e reparar corretamente pelo serviga de asistencia tcaica autorizado. As avarias inservico podem comprometer a seguranga do aparelho.

- ⚠ CUIDADO** • Desligue o aparelho antes de cada limpeza/manutengaon e retire a ficha de rede. • Os trabalhos de reparaaon e os trabalhos nos componentes elctricos devem apenas ser realizados por um ser-

viço de assistência técnica autorizado. ● Desligue o aparelho no interruptor principal/interruptor do aparelho durante pausas mais longas na operação e desligue a ficha de rede. ● Retirar a ficha de rede da tomada sem puxar. ● Não segure / transporte o aparelho pelo cabo de ligação à rede.

Operação

⚠ PERIGO ● Observe as respetivas prescrições de segurança ao utilizar o aparelho em áreas de perigo (por ex., estações de serviço). ● Proibida a operação em zonas com perigo de explosão. ● Não aspire objetos inflamáveis ou incandescentes.

PERIGO ● Nunca pulverize e aspire líquidos explosivos, gases inflamáveis, pós explosivos, bem como ácidos e diluentes não diluídos. Tal inclui gasolina, diluente de tinta ou gasóleo de aquecimento que, graças à turbulência com o ar aspirado, podem formar vapores ou misturas, explosivos e, além disso, acetona, ácidos não diluídos e diluentes, pois estes corroem os materiais utilizados no aparelho. ● Risco de explosão

- Nunca use o dispositivo para aspirar gases combustíveis, líquidos ou poeiras.
- Nunca use o dispositivo para aspirar pó metálico reativo (como alumínio, magnésio, zinco).
- Nunca use o dispositivo para aspirar água salgada ou ácidos não diluídos.
- Nunca use o dispositivo para aspirar objetos ou materiais incandescentes ou com combustão lenta.

Essas substâncias podem corroer os materiais usados no dispositivo.

⚠ ATENÇÃO ● Não aspire pessoas nem animais com o aparelho. ● Não aspire substâncias tóxicas.

⚠ CUIDADO ● Verifique o estado correcto e a segurança operacional do aparelho e dos acessórios, em particular do cabo de ligação à rede e do cabo de extensão, antes de cada operação. Em caso de danos, retire a ficha de rede e não utilize o aparelho. ● Nunca deixe o aparelho sem supervisão, se o mesmo não estiver desligado e com a ficha de rede retirada ou sem o conjunto de bateria. ● Não utilize o aparelho se este tiver caído anteriormente, tiver sofrido uma pancada ou estiver visivelmente danificado. Mandar reparar os danos de forma adequada antes de voltar a colocar o aparelho em funcionamento. ● O aparelho não é adequado à aspiração de pós nocivos à saúde. ● O aparelho precisa de ter uma base estável.

ADVERTÊNCIA ● Utilize a tomada que eventualmente se encontra no aparelho apenas para ligar os acessórios e os aparelhos adaptados referidos no manual de instruções. ● O aparelho é adequado para piso húmido a molhado, até ao máximo de 1 cm de altura da água. Não conduzir em áreas onde haja o risco de a altura máxima da água ser excedida. ● O aparelho é apenas adequado aos revestimentos referidos no manual de instruções. ● Respeite as normas legais em vigor aquando da recolha da água suja e da solução alcalina. ● Não operar o aparelho com temperaturas abaixo dos 0 °C. ● Proteja o aparelho da chuva e da geada. Não guarde o aparelho no exterior. ● Restrições de funcionamento. Não aspire substâncias que possam endurecer em contacto com a água, como gesso, cimento, etc.

ADVERTÊNCIA ● Durante o funcionamento, é necessário colocar o aparelho num piso horizontal/nivelado.

Operação com produto de limpeza

⚠ CUIDADO ● Mantenha o produto de limpeza fora do alcance das crianças. ● Não utilize o produto de limpeza recomendado sem o mesmo estar diluído. Os produtos são de operação segura, uma vez que não contêm ácidos, soluções alcalinas ou substâncias prejudiciais para o ambiente. Caso o produto de limpeza entre em contacto com os olhos, lave imediatamente os olhos com água e vá logo ao médico, tal como deve fazer caso engula o produto. ● Utilize apenas os produtos de limpeza/detergentes recomendados pelo fabricante e observe as instruções de utilização, as instruções de recolha e os avisos de advertência dos fabricantes dos produtos de limpeza/detergentes.

Manutenção

⚠ ATENÇÃO ● Antes da limpeza, da manutenção e da substituição de peças, deve desligar o aparelho e retirar a ficha de rede ou remover o conjunto de bateria. Desligue o aparelho antes de mudar para outra função.

⚠ CUIDADO ● As reparações devem apenas ser feitas pela assistência técnica autorizada ou por técnicos desta área, que estão familiarizados com todas as prescrições de segurança relevantes. ● Limpe regularmente o limitador de nível de água, verificando ao mesmo tempo se existem sinais de danos.

ADVERTÊNCIA ● Curtos-circuitos ou outros danos. Não limpe o aparelho com o jacto de mangueira ou de água de alta pressão. ● Não limpe o aparelho com agentes abrasivos, limpa-vidros ou produtos de limpeza multiusos.

Acessórios e peças sobressalentes

⚠ CUIDADO

- Utilize acessórios e peças sobressalentes disponibilizadas pelo fabricante. Ao utilizar acessórios e peças sobressalentes originais, garante uma utilização segura e o bom funcionamento do aparelho.

Transporte

⚠ CUIDADO ● Desligue o aparelho antes do transporte. Fixe o aparelho tendo em consideração o seu peso, ver capítulo Dados Técnicos no manual de instruções.

Utilização prevista

Utilize o aparelho exclusivamente na habitação privada.

- O aparelho destina-se a ser utilizado como aparelho de limpeza por aspiração para a limpeza de manutenção ou limpeza básica de tapetes com um efeito de limpeza profunda, de acordo com as descrições e avisos de segurança deste manual de instruções.
- Os pavimentos rígidos também podem ser limpos com um acessório para pavimentos rígidos para o bocal de lavagem de pavimentos (incluído no volume de fornecimento).
- Com os acessórios adequados (incluídos no volume de fornecimento), o aparelho também pode ser utilizado para aspirar líquidos e sólidos.

Proteção do meio ambiente



Os materiais de empacotamento são recicláveis. Elimine as embalagens de acordo com os regulamentos ambientais.



Os aparelhos elétricos e eletrônicos contêm materiais recicláveis de valor e, com frequência, componentes como baterias, acumuladores ou óleo que, em caso de manipulação ou recolha errada, podem representar um potencial perigo para a saúde humana e para o ambiente. Estes componentes são necessários para o bom funcionamento do aparelho. Os aparelhos que apresentem este símbolo não devem ser recolhidos no lixo doméstico.

Avisos relativos a ingredientes (REACH)

Pode encontrar informações atualizadas acerca dos ingredientes em: www.kaercher.de/REACH

Serviço de assistência técnica

Em caso de dúvidas ou avarias, a nossa filial KÄRCHER terá todo o prazer em ajudar.

Acessórios e peças sobressalentes

Ao utilizar apenas acessórios originais e peças sobressalentes originais, garante uma utilização segura e o bom funcionamento do aparelho.

Informações acerca de acessórios e peças sobressalentes disponíveis em www.kaercher.com.

Volume do fornecimento

O volume do fornecimento do aparelho está indicado na embalagem. Ao abrir a embalagem, confirme a integridade do conteúdo. Caso faltem acessórios ou em caso de danos de transporte informe o seu fornecedor.

Símbolos no aparelho



Na base de apoio do aparelho, encontra-se um autocollante que descreve como deve limpar o aparelho antes de o guardar:

- 1 Desligar o aparelho.
- 2 Remover o depósito de água limpa.
- 3 Encher o depósito de água limpa com cerca de 1 litro de água limpa.
- 4 Inserir o depósito de água limpa.
- 5 Premir o interruptor de pulverização.
- 6 Esvaziar a água de pulverização no lavatório. Consultar também o capítulo *Terminar a operação*

Descrição do aparelho

Dependendo do modelo seleccionado, existem diferenças no equipamento. O equipamento específico é descrito na embalagem do aparelho.

Figuras, ver página de gráficos.

Figura A

- ① Ligação da mangueira de aspiração
- ② Ligação da mangueira de pulverização
- ③ Cabeça do dispositivo
- ④ Interruptor para pulverização de água e produto de limpeza
- ⑤ Interruptor de ligar/desligar a aspiração
- ⑥ Punho na cabeça do dispositivo
- ⑦ Pega de transporte
- ⑧ Tecla de desbloqueio do depósito de água limpa
- ⑨ Depósito de água limpa
- ⑩ Armazenamento, cabo de ligação à rede
- ⑪ Cabo de ligação à rede com ficha
- ⑫ Depósito
- ⑬ Suporte para tubos de aspiração e acessórios
- ⑭ Roletos de direção (5x)
- ⑮ Saco filtrante
- ⑯ Filtro em espuma com tampa
- ⑰ Mangueira de aspiração com pega
- ⑱ Tubos de aspiração 2 x 0,5 m
- ⑲ Bocal de lavagem de pavimentos com acessório para pavimentos rígidos
- ⑳ Bocal de lavagem de estofos
- ㉑ Adaptador para bocal de lavagem de estofos
- ㉒ Pega de pulverização com alavanca de pulverização
- ㉓ Mangueira de pulverização solta
- ㉔ Clipes de fixação (10x)
- ㉕ Bocal para pavimentos com encaixe para elemento de inserção para alcatifas e pavimentos rígidos, para aspiração de líquidos e sólidos
- ㉖ Bocal para juntas
- ㉗ Bocal de estofos para aspiração de sólidos
- ㉘ Produto de limpeza KÄRCHER SE (100 ml)

Colocação em funcionamento

Aviso

Para retirar a cabeça do aparelho, é necessário retirar primeiro o depósito de água limpa e dobrar a pega de transporte lateral para baixo.

Desmontar o depósito de água limpa

1. Premir a tecla de desbloqueio.
2. Retirar o depósito de água limpa.

Figura B

Retirar a cabeça do aparelho

1. Puxar a pega de transporte para a frente.
2. Retirar a cabeça do aparelho.

Figura D

Montar os roletos de direcção

1. Retirar o conteúdo do depósito.
Figura D
2. Virar o depósito ao contrário.
3. Empurrar os rodízios para dentro das aberturas no fundo do depósito até ao limite.
Figura E
4. Virar o depósito ao contrário.

Colocar a cabeça do aparelho

1. Colocar a cabeça do aparelho no depósito.
2. Puxar a pega de transporte para a cima.
A cabeça do aparelho está bloqueada.
Figura F

Montar o depósito de água limpa

1. Inserir a parte inferior do depósito de água limpa.
2. Pressionar a parte superior do depósito de água limpa contra a cabeça do aparelho.
3. Assegurar-se de que o depósito de água limpa encaixou.
Figura G

Ligar a mangueira de aspiração e pulverização

1. Empurrar a pega de pulverização para o punho até se ouvir um estalido.
Figura H
2. Fixar a mangueira de pulverização da pega de pulverização nos tubos de aspiração utilizando 7 cliques de fixação.
Figura I
3. Ligar a mangueira de aspiração e de pulverização à ligação do aparelho até se ouvir um estalido.
Figura J
4. Montar o acessório conforme necessário. Consultar o capítulo .

Operação

Montar o acessório

Montar acessório para lavagem com aspiração

Limpeza de pavimentos

Utilizar o bocal de lavagem de pavimentos para limpar alcatifas ou pavimentos rígidos (com o acessório para pavimentos rígidos).

1. Ligar os tubos de aspiração e fixá-los à pega.
Figura K
2. Ligar a mangueira de pulverização solta à pega de pulverização e fixá-la aos tubos de aspiração utilizando os 3 cliques de fixação fornecidos.
Figura L
3. Ligar o bocal de lavagem de pavimentos aos tubos de aspiração e inserir a mangueira de pulverização no bocal de lavagem de pavimentos.
Rodar a alavanca de segurança exterior e bloquear a mangueira de pulverização com ela.
Figura M

Aviso

Utilizar o acessório para pavimentos rígidos para efetuar a limpeza de pavimentos rígidos.

- Desligar o acessório para pavimentos rígidos lateralmente para o bocal de lavagem de pavimentos.
O lábio de borracha aponta para a frente, as tiras de escova para trás.

Limpeza de estofos

Utilizar o bocal de lavagem de estofos para limpar estofos e colchões, por exemplo.

- Para instalar o bocal de lavagem de estofos, ligar o adaptador fornecido entre o bocal de lavagem de estofos e a pega de pulverização.

Figura N

Montar o acessório de aspiração de líquidos e sólidos

1. Para limpeza de pavimentos, juntar os tubos de aspiração e ligá-los à mangueira de aspiração.
Figura H
2. Deslizar o bocal para pavimentos sobre os tubos de aspiração.
Figura O
3. Dependendo do pavimento e das necessidades de limpeza, certifique-se de que utiliza os elementos de inserção ou definições corretas para o bocal para pavimentos.

Aviso

Utilização do bocal para pavimentos com elementos de inserção

- Para a limpeza de alcatifas, utilizar o elemento de inserção para alcatifas.
- Para limpar sujidade seca, pavimentos rígidos ou água - utilizar o elemento de inserção misto (tiras de escova e lábio de borracha).

Figura P

4. Para limpar móveis estofados, por exemplo, deslizar o bocal para estofos ou para juntas diretamente sobre o punho da mangueira de aspiração.

Figura Q

Separar acessórios

Separar acessório para lavagem com aspiração

1. Desligar a mangueira de pulverização da ligação no aparelho.
2. Remover mangueiras de pulverização e cliques de fixação da mangueira de aspiração e tubos de aspiração.
Figura X
3. Premir ambos os pinos de encaixe laterais e puxar a pega de pulverização para fora do punho.
Figura Y
4. Consoante a aplicação, destravar o bocal de lavagem de pavimentos ou o bocal de lavagem de estofos e retirá-lo dos tubos de aspiração.
5. Depois de limpar o pavimento rígido, puxar o acessório para pavimentos rígidos para o lado e retirá-lo.

Separar o acessório de aspiração de sólidos

1. Retirar o bocal para pavimentos do tubo de aspiração.
Figura O
2. Desligar os tubos de aspiração.
3. Separar o bocal para estofos ou para juntas da mangueira de aspiração.
Figura Q

Encher o depósito de água limpa

ADVERTÊNCIA

A utilização de produtos de limpeza inadequados pode danificar o aparelho e levar à exclusão da garantia.

ADVERTÊNCIA

O depósito de água limpa tem de assentar bem no aparelho.

Aviso

Utilizar o produto de limpeza KÄRCHER SE para limpar os estofos, conforme necessário.

- Adicionar produto de limpeza e encher com água.
- A quantidade completa de enchimento é de 4,0 litros, no máximo.

Aviso

O depósito de água limpa pode ser removido para enchimento ou pode ser enchido diretamente no aparelho. Encher o depósito de água diretamente no aparelho

- 1 Dobrar a tampa do depósito de combustível para cima.
- 2 Deitar 100 - 200 ml de produto de limpeza Kärcher SE (a quantidade pode variar em função do grau de sujidade) no depósito de água limpa, encher com água da rede, não encher demasiado.
- 3 Fechar a tampa do depósito.

Remover o depósito de água para encher

1. Desmontar o depósito de água limpa, consultar o capítulo *Montar o depósito de água limpa*.
 2. Dobrar a tampa do depósito de combustível para cima.
 3. Enchimento, consultar "2" em "Encher o depósito de água diretamente no aparelho".
- Figura R**
4. Fechar a tampa do depósito.
 5. Montar o depósito de água limpa, consultar o capítulo *Montar o depósito de água limpa*.

Ligar o aparelho

Aviso

Dependendo da necessidade de limpeza, as funções de aspiração e de pulverização podem ser ativadas e utilizadas de forma independente ou simultânea.

1. Ligar a ficha de rede à tomada.

Figura S

2. Para ligar a função de aspiração do aparelho, premir o interruptor Ligar (posição I). A turbina de aspiração arranca.

Figura T

3. Premir o interruptor de pulverização para pulverizar a água com o produto de limpeza. A lâmpada do interruptor acende-se e a bomba arranca.

Figura U

4. Fechar totalmente o registo de ar.

Figura V

Métodos de limpeza

Dicas de limpeza

- Pulverize áreas muito sujas previamente e deixe a solução de limpeza atuar 5 a 10 minutos.
- Trabalhe sempre da luz para a sombra (da janela para a porta).
- Trabalhe sempre da área limpa para a área não limpa.
- Quanto mais sensível for o revestimento (tapetes orientais, tapetes berbere, tecido de estofa), menor deve ser a concentração de detergente.
- As alcatifas com costas de juta podem encolher e desbotar se for usada muita água.
- Após a limpeza, escove os tapetes de pelo alto ainda molhados na direção da fibra (por exemplo, com uma vassoura de fibra ou esfregona).
- A impregnação após a limpeza húmida previne que ocorra recontaminação rápida do revestimento têxtil.
- Para evitar pontos de pressão ou manchas de ferrugem, só se deve caminhar sobre a superfície limpa ou colocar móveis nela, depois de seca.

- Para melhorar o resultado da limpeza, enxaguar o objeto com água limpa após usar produtos de limpeza/detergentes.

Aspiração com pulverização

Aviso

A água morna (no máximo 50 °C) aumenta o efeito de limpeza.

Aviso

Utilizar apenas produtos de limpeza KÄRCHER SE para a limpeza.

ADVERTÊNCIA

Perigo devido à solução de limpeza

Perigo de danos

Antes de usar o aparelho, verifique o objeto a ser limpo quanto à resistência da cor e consistência da água num local discreto.

ADVERTÊNCIA

Utilizar o aparelho somente em pavimentos rígidos com revestimento à prova de água, como p. ex., azulejos esmaltados ou linóleo.

ADVERTÊNCIA

Para evitar danificar o saco filtrante, não utilizar um saco filtrante para a aspiração com pulverização.

1. Certificar-se de que o saco filtrante foi retirado.
2. Montar os acessórios pretendidos, consultar o capítulo *Montar o acessório*.
3. Encher o depósito de água limpa com detergente e água, consultar o capítulo *Encher o depósito de água limpa*.
4. Ligar o aparelho (posição I), consultar o capítulo *Ligar o aparelho*. A turbina de aspiração arranca.

Figura T

5. Fechar completamente o registo de ar.

Figura V

6. Premir o interruptor de pulverização.

A lâmpada do interruptor acende-se e a bomba arranca

Figura U

7. Para pulverizar a solução de limpeza, acione a alavanca no punho.

Figura W

A solução de limpeza é pulverizada.

8. Passe o aparelho em faixas sobrepostas sobre a superfície a ser limpa. Para tal, passe o bocal em movimentos para trás (não para a frente).

Aviso

Se o depósito de água limpa estiver vazio, entra ar na bomba e esta torna-se ruidosa. Neste caso, a função de pulverização deve ser desligada. Se for necessária água, desligar o motor de aspiração e encher o depósito de água limpa.

Aviso

Quando o recipiente de água suja está cheio e/ou o filtro em espuma estiver molhado, um flutuador fecha a abertura de aspiração e o aparelho funciona a uma velocidade mais elevada e torna-se ruidoso.

Para evitar encher demasiado o recipiente de água suja, esvazie o recipiente de água suja diretamente quando encher o depósito de água limpa.

9. Após a limpeza, desligar o aparelho (posição O), consultar o capítulo *Desligar o aparelho*.

Figura T

Aviso

Depois de desligar o aparelho, ainda há líquido residual no acessório de aspiração da lavagem, que escorre pa-

ra o chão. Para aspirar este líquido residual, ligar novamente a função de aspiração do aparelho por breves instantes e retirar o líquido residual do chão.

10. Ligar o aparelho (posição I), consultar o capítulo *Ligar o aparelho* e aspirar o líquido residual.

11. Desligar novamente o aparelho (posição O), consultar o capítulo *Desligar o aparelho*.

Figura T

12. Esvaziar o depósito, consultar o capítulo *Esvaziar o depósito*.

Figura Z

Sujidade ligeira / normal com o método de uma etapa

1. Premir o interruptor de pulverização, consultar o capítulo *Aspiração com pulverização*
- #### Figura U
2. Pulverizar a solução de limpeza e aspirar ao mesmo tempo numa única operação.
 3. Desligar o interruptor de pulverização e aspirar a solução de detergente restante.
 4. Após a limpeza, limpar novamente os estofos e a alcatifa com água limpa e morna e, se necessário, impregnar.

Sujidade ou nódoas pronunciadas com o método de duas etapas

1. Premir o interruptor de pulverização, consultar o capítulo *Aspiração com pulverização*
- #### Figura A
2. Aplicar a solução de limpeza e deixar atuar durante 5 a 10 minutos.
A função de aspiração permanece desligada.
 3. Após o tempo de atuação, limpar a superfície como para sujidade ligeira / normal.
 4. Após a limpeza, limpar novamente os estofos e a alcatifa com água limpa e morna e, se necessário, impregnar.

Aspiração de sólidos

ADVERTÊNCIA

Danos materiais devido à aspiração sem saco filtrante

O aparelho pode ser danificado.

Na aspiração de sólidos trabalhar sempre com o saco filtrante inserido.

ADVERTÊNCIA

Danos no filtro em espuma

Ao mudar da aspiração de líquidos para a aspiração de sólidos, o filtro em espuma húmido poderá entupir e tornar-se inutilizável.

Em caso de necessidade, trocar o filtro em espuma.

Aviso

O depósito e os acessórios devem estar secos, caso contrário a sujidade pode aderir.

Aviso

Para utilizar o aparelho como aspirador de sólidos, é possível retirar a pega de pulverização e a mangueira de pulverização.

1. Certificar-se de que o depósito e os acessórios estão secos.
2. Colocar o saco filtrante.
 - a. Desdobrar completamente o saco filtrante.
 - b. Colocar o saco filtrante na ligação do aparelho e pressionar bem.

Figura AA

3. Montar os acessórios pretendidos, consultar o capítulo *Montar o acessório*

4. Ligar o aparelho (posição I), consultar o capítulo *Ligar o aparelho*.

Figura T

5. Regular a potência de aspiração com o registo de ar.

Figura AB

6. Desligar o aparelho, consultar o capítulo *Desligar o aparelho*.

Figura T

Aspiração de líquidos

ADVERTÊNCIA

Danos no saco filtrante

Se for utilizado um saco filtrante para a aspiração de líquidos, este pode ficar danificado.

Não utilize nenhum saco filtrante para a aspiração de líquidos.

Aviso

Para utilizar o aparelho como aspirador de líquidos, é possível retirar a pega de pulverização e a mangueira de pulverização.

1. Retirar o saco filtrante.
2. Montar os acessórios pretendidos, consultar o capítulo *Montar o acessório*
3. Ligar o aparelho, consultar o capítulo *Ligar o aparelho*.

Figura T

4. Para aspirar grandes quantidades de água, abra totalmente o registo de ar.

Figura AC

Aviso

Quando o recipiente de água suja está cheio, um flutuador fecha a abertura de aspiração e o aparelho funciona a uma velocidade mais elevada e torna-se ruidoso.

5. Esvaziar o depósito, consultar o capítulo *Esvaziar o depósito*.

Desligar o aparelho

1. Premir o interruptor para pulverizar após a aspiração com pulverização.
A bomba para e a lâmpada do interruptor apaga-se.

Figura U

2. Premir o interruptor de desligar (posição O).
A turbina de aspiração para.

Figura T

3. Retirar a ficha de rede da tomada.

Esvaziar o depósito de água limpa

1. Esvaziar o depósito de água limpa, consultar o capítulo *Desmontar o depósito de água limpa*.
2. Esvaziar o depósito de água limpa
3. Montar o depósito de água limpa, consultar o capítulo *Montar o depósito de água limpa*.

Esvaziar o depósito

Aviso

Se o depósito estiver cheio, um flutuador fecha a abertura de aspiração e o aparelho funciona a uma velocidade mais elevada e torna-se ruidoso. Desligar imediatamente o aparelho e esvaziar a água suja.

1. Desligar o aparelho. Consultar o capítulo *Desligar o aparelho*
2. Retirar a mangueira de aspiração e de pulverização.
3. Retirar a cabeça do aparelho, consultar o capítulo *Retirar a cabeça do aparelho*.
4. Esvaziar o depósito.

Figura Z

- Colocar a cabeça do aparelho, consultar o capítulo *Colocar a cabeça do aparelho*.
- Montar o depósito de água limpa, consultar o capítulo *Montar o depósito de água limpa*.

Terminar a operação

Aviso

Para garantir que não permanecem partículas de limpeza e sujidade nos tubos, efetuar uma limpeza (sem adição de produto de limpeza) após cada utilização.

- Lavar os tubos de pulverização do aparelho.
 - Encher o depósito de água limpa com cerca de 1 litro de água limpa.
 - Premir o interruptor de pulverização.
A lâmpada do interruptor acende-se e a bomba arranca
 - Segurar a mangueira de pulverização/aspiração sobre um ralo até esgotar a água limpa.
- Desligar o aparelho, consultar o capítulo *Desligar o aparelho*.
- Separar os acessórios, consultar o capítulo *Separar acessórios*.
- Remover qualquer líquido restante na mangueira de pulverização/aspiração.
 - Premir a tecla de desbloqueio e retirar a mangueira de pulverização/aspiração do aparelho.
 - Premir a alavanca no punho da mangueira de aspiração e deixar escoar o líquido.

Figura W

Aviso

Para que o líquido possa secar completamente, não enrolar a mangueira de pulverização/aspiração à volta do aparelho para o secar.

Aviso

Para evitar poças na área de habitação (por exemplo, em alcatifa, parquet), deixar o líquido restante escoar para um recipiente adequado (por exemplo, lavatório, balde).

- Lavar as peças de acessórios individualmente sob água corrente e depois deixar secar.

Aviso

A água residual pode pingar, pelo que é melhor colocá-las no duche ou na banheira.

- Esvaziar o depósito, consultar o capítulo *Esvaziar o depósito*.
- Enxaguar bem o depósito com água limpa.
- Se necessário, p. exemplo, se o filtro de rede no depósito de água limpa estiver contaminado, lavar o depósito de água limpa com água limpa, consultar o capítulo *Limpar o filtro no depósito de água limpa*.
- Deixar o aparelho aberto para secar.
- Após a secagem completa, fixar os tubos de aspiração/pulverização no suporte de acessórios.
- Guardar o aparelho num local seco e sem risco de congelamento.

Acessórios especiais

Aviso

Em vez de um filtro em espuma, pode adquirir um filtro de cartucho como acessório especial e utilizá-lo em vez do filtro em espuma.

- Antes de inserir o filtro de cartucho, retirar a tampa preta e guardar com o filtro em espuma para utilização posterior.
- Para obter mais informações, consultar o capítulo *Limpar o filtro em espuma/filtro de cartucho*

Conservação e manutenção

Instruções gerais de manutenção

- Assegurar a conservação do aparelho e das peças de acessórios de plástico com um produto de limpeza para plástico comum.
- Se necessário, lavar o depósito e os acessórios com água e secar antes de reutilizar.

Limpar o filtro em espuma/filtro de cartucho



- Desmontar a cabeça do aparelho.
 - Se necessário, o filtro em espuma/filtro de cartucho pode ser limpo com água corrente. Para isso, retirar o filtro em espuma do cesto filtro. O filtro de cartucho pode ser desbloqueado e retirado rodando-o na direção do símbolo .
- Figura AD**
- Não esfregar ou escovar o filtro em espuma/filtro de cartucho durante a limpeza.
 - Antes da reutilização, deixar secar completamente o filtro em espuma/filtro de cartucho.

Figura AD

- Recolocação do filtro conforme o tipo de utilização:

- Filtro em espuma:** colocar o filtro sobre o cesto filtro e garantir a fixação certa.
- Antes de instalar o filtro em espuma, introduzir a pequena tampa preta no cesto flutuante para garantir o bom funcionamento do aparelho. Se não tiver sido utilizado um filtro de cartucho, a tampa já está corretamente posicionada.
- Filtro de cartucho:** montar o filtro no cesto filtro e rodar no sentido do símbolo , garantindo a fixação certa.

Limpar o bico pulverizador

Aviso

Se o jato de pulverização for irregular, o bico pulverizador do acessório de aspiração/lavagem pode estar entupido com resíduos e deve ser limpo.

- Para limpar o bocal de lavagem de pavimentos e de lavagem de estofos, soltar a fixação do bocal rodando-a e puxá-la para fora juntamente com o bico pulverizador.

Aviso

Guardar o O-ring/anel de vedação num local seguro e voltar a colocá-lo após a limpeza.

Figura AF

- Limpar os resíduos no bico pulverizador com água corrente.
- Introduzir o bico pulverizador na fixação do bico e voltar a fixá-lo rodando-o.
- Limpar também os resíduos no bico pulverizador do bocal de lavagem de juntas com água corrente.

Limpar o filtro no depósito de água limpa

Aviso

No fundo do depósito de água limpa há um filtro no qual as partículas de sujidade podem assentar e assim obstruir o fluxo de água.

Por isso, é necessário enxaguar regularmente o depósito de água limpa.

- Desmontar o depósito de água limpa, consultar o capítulo *Desmontar o depósito de água limpa*.
- Limpar o filtro.
 - Dobrar a tampa do depósito para cima.
 - Soltar o bloqueio.
 - Retirar a mangueira de água do depósito.

O filtro está localizado na extremidade da mangueira de água.

d Limpar o filtro sob água corrente.

3. Lavar o depósito de água limpa com água limpa.

Figura AG

4. Inserir o filtro.
5. Bloquear o depósito de água limpa.
6. Montar o depósito de água limpa, consultar o capítulo *Montar o depósito de água limpa*.

Ajuda em caso de avarias

Não há saída de água pelo bocal

Depósito de água limpa vazio

- Encha o depósito de água limpa.

O filtro de água limpa está sujo,

- Limpar o filtro de água de rede.

O depósito de água limpa não está corretamente instalado.

- Montar corretamente o depósito de água limpa.

Ligação incorreta entre o acessório e a mangueira de aspiração/pulverização.

- Estabelecer uma ligação correta.

Bomba de detergente avariada,

- Solicitar intervenção do serviço de apoio ao cliente.

Jato de pulverização irregular

O bico pulverizador do acessório de lavagem com aspiração está sujo.

- Limpar o bico pulverizador no respetivo acessório.

Potência de aspiração insuficiente

O registo de ar está demasiado aberto.

- Fechar o registo de ar.

O acessório, a mangueira de aspiração ou os tubos de pulverização/aspiração estão obstruídos.

- Remover a obstrução.

O saco filtrante está cheio.

- Esvaziar o saco filtrante.

O filtro em espuma está sujo.

- Limpar o filtro em espuma

O filtro em espuma está gasto.

- Substituir o filtro em espuma.

Bomba de detergente faz barulho

Depósito de água limpa vazio

- Encha o depósito de água limpa.

De ambos os lados da cabeça do aparelho saem água e vapor de água

O filtro em espuma está demasiado húmido, pelo que a água é bombeada para fora através do motor.

- Desligar o aparelho e deixar secar o filtro em espuma e o aparelho.

- É possível secar mais rapidamente o filtro em espuma se este for retirado.

Garantia

Em cada país são válidas as condições de garantia transmitidas pela nossa sociedade distribuidora responsável. Trataremos de possíveis avarias no seu aparelho no âmbito do prazo da garantia, sem custos, desde que estas tenham origem num erro de material ou de fabrico. Em caso de garantia, contacte o seu revendedor ou a assistência técnica autorizada mais próxima, apresentando o talão de compra. (endereço consultar o verso)

Para mais informações sobre a garantia (se disponíveis), consultar "Transferências" na área de serviço do website local da Kärcher.

Dados técnicos

Ligação eléctrica

Frequência	Hz	50-60
Tensão	V	220-240
Protecção da rede (de acção lenta)	A	10
Potência nominal	W	1000

Características do aparelho

Quantidade de enchimento máx. de água de rede	l	4
Quantidade de enchimento máx. de água suja	l	4
Temperatura máx. da solução de limpeza (T em máx.)	°C	50

Medidas e pesos

Peso (sem acessórios)	kg	7,6
Comprimento x Largura x Altura	mm	430x385x535

Valores determinados de acordo com a EN 60704-2-1

Nível acústico	dB(A)	74
----------------	-------	----

Reservados os direitos a alterações técnicas.

Inhoud

Veiligheidsinstructies.....	51
Reglementair gebruik.....	53
Milieubescherming.....	53
Klantenservice.....	53
Toebehoren en reserveonderdelen.....	53
Leveringsomvang.....	53
Symbolen op het apparaat.....	54
Beschrijving apparaat.....	54
Inbedrijfstelling.....	54
Werking.....	55
Bijzonder toebehoren.....	58
Onderhoud.....	58
Hulp bij storingen.....	58
Garantie.....	59
Technische gegevens.....	59

Veiligheidsinstructies



Lees voor het eerste gebruik van het apparaat dit veiligheids hoofdstuk en deze oorspronkelijke gebruiksaanwijzing door Handel dienovereenkomstig. Bewaar de oorspronkelijke gebruiksaanwijzing voor later gebruik of voor de volgende eigenaar.

- Naast de instructies in de gebruiksaanwijzing moet u ook de algemene wettelijke veiligheidsvoorschriften en de voorschriften inzake ongevallenpreventie in acht nemen.
- De op het apparaat aangebrachte waarschuwingsaanwijzingsborden geven belangrijke instructies voor de veilige werking.

Gevarenniveau

GEVAAR

- *Aanwijzing voor direct dreigend gevaar dat tot zware of dodelijke verwondingen leidt.*

⚠️ WAARSCHUWING

- Aanwijzing voor een mogelijk gevaarlijke situatie die tot zware of dodelijke verwondingen kan leiden.

⚠️ VOORZICHTIG

- Aanwijzing voor een mogelijk gevaarlijke situatie die tot lichte verwondingen kan leiden.

LET OP

- Aanwijzing voor een mogelijk gevaarlijke situatie die tot materiële schade kan leiden.

Persoonlijke veiligheidsuitrusting

- ⚠️ **VOORZICHTIG** • Draag bij werkzaamheden aan het apparaat geschikte handschoenen.

Algemene veiligheidsinstructies

- ⚠️ **GEVAAR** • Verstikkingsgevaar. Houd verpakkingsfolie buiten het bereik van kinderen.

- ⚠️ **WAARSCHUWING** • Gebruik het apparaat alleen volgens de voorschriften. Houd rekening met de plaatselijke omstandigheden en let bij het uitvoeren van werkzaamheden met het apparaat op andere personen en met name kinderen. • Personen met verminderde fysieke, sensorische of geestelijke capaciteiten of een gebrek aan ervaring en kennis mogen het apparaat alleen gebruiken onder correct toezicht of wanneer ze door een voor hun veiligheid verantwoordelijke persoon zijn getraind in het veilige gebruik van het apparaat en wanneer zij de hieruit voortvloeiende gevaren begrepen hebben. • Alleen personen die in de omgang met het apparaat zijn geïnstrueerd of hebben bewezen dat ze het apparaat correct bedienen en uitdrukkelijk de opdracht hebben dit apparaat te gebruiken, mogen het apparaat gebruiken. • Kinderen mogen het apparaat niet gebruiken. • Houd toezicht op kinderen om ervoor te zorgen dat ze niet met het apparaat spelen.

- ⚠️ **VOORZICHTIG** • Veiligheidsinrichtingen zijn er voor uw veiligheid. Verander of omzeil veiligheidsinrichtingen nooit.

Gevaar voor elektrische schokken

- ⚠️ **GEVAAR** • Sluit het apparaat alleen op wisselstroom aan. De aangegeven spanning op het typeplaatje moet overeenkomen met de spanning van de stroombron. • Raak stekkers en stopcontacten nooit met vochtige handen aan. • Gebruik het apparaat alleen via een aardlekschakelaar (maximaal 30 mA). • Dompel het apparaat, het netsnoer of de stekker nooit onder in water of andere vloeistoffen.

- ⚠️ **WAARSCHUWING** • Werk alleen met vloeistoffen (bijv. reinigingsmiddelen) als het apparaat is aangesloten op een gezekerd stopcontact met een aardlekschakelaar (maximaal 30 mA). • Sluit het apparaat alleen aan op een elektrische aansluiting die door een elektricien conform IEC 60364-1 is uitgevoerd. • Schakel het apparaat onmiddellijk uit in geval van lekkage. • Schakel het apparaat bij schuimvorming of het uitlopen van vloeistof onmiddellijk uit en trek de netstekker uit het stopcontact. • Controleer voor elk gebruik van het apparaat of de stroomleiding met netstekker niet is beschadigd. Als de stroomleiding is beschadigd, moet deze onmiddellijk door de fabrikant, de geautoriseerde klantenservice of een elektricien worden vervangen om gevaar te vermijden. • Beschadigde de stroom- en verlengkabel niet door overrijden, beknellen, scheuren en dergelijke. Bescherm de

stroomkabel tegen hitte, olie en scherpe randen. • Ongepaste elektrische verlengkabels kunnen gevaarlijk zijn. Gebruik alleen spatwaterbestendige elektrische verlengkabels met een doorsnede van minstens 3x1 mm². • Gebruik alleen de door de fabrikant voorgeschreven stroomleiding; dit geldt ook voor de vervanging van de leiding. Bestelnummer en type, zie Gebruiksaanwijzing. • Vervang de koppelingen aan de stroom- of verlengkabel alleen door spatwaterbestendige kabels met dezelfde mechanische sterkte. • Gebruik het apparaat niet, als het eerder gevallen is, ertegen gestoten is of als het zichtbaar beschadigd is. Laat het apparaat door de bevoegde klantenservice controleren en correct repareren, alvorens het apparaat weer in gebruik te nemen. Interne storingen kunnen de veiligheid van het apparaat in gevaar brengen.

- ⚠️ **VOORZICHTIG** • Schakel het apparaat voor elke reiniging / elk onderhoud uit, en trek de netstekker eruit. • Laat reparatiewerkzaamheden en werkzaamheden aan elektrische onderdelen alleen door de geautoriseerde klantenservice uitvoeren. • Schakel het apparaat bij langere pauzes en na gebruik met de hoofdschakelaar/apparaatschakelaar uit en koppel de netstekker los. • Trek de netstekker niet met de kabel uit het stopcontact. • Draag/transporteer het apparaat niet aan de netaansluitkabel.

Werking

- ⚠️ **GEVAAR** • Let bij het gebruik van het apparaat in gevare zones (bijv. tankstations) op de veiligheidsvoorschriften. • Het apparaat mag niet in explosieve bereiken worden gebruikt. • Zuig geen brandbare of gloeiende voorwerpen op. • Nooit explosieve vloeistoffen, brandbare gassen, explosief stof, onverdunde zuren of oplosmiddelen rondspuiten of opzuigen. Hiertoe behoren benzine, ververder van stookolie die explosieve dampen of mengsels kunnen vormen wanneer ze met de zuiglucht worden opgeweeld, evenals aceton, onverdunde zuren en oplosmiddelen, omdat deze de aan het apparaat gebruikte materialen aantasten. • Explosiegevaar
 - Zuig geen brandbare gassen, vloeistoffen of stof op.
 - Zuig geen reactieve metaalstof op (bijv. aluminium, magnesium of zink).
 - Zuig geen onverdunde logen of zuren op.
 - Zuig geen brandende of gloeiende voorwerpen op.Deze stoffen kunnen aan het apparaat gebruikte materialen aantasten.

- ⚠️ **WAARSCHUWING** • Gebruik het apparaat niet om mensen of dieren te stofzuigen. • Zuig geen giftige substanties naar binnen.

- ⚠️ **VOORZICHTIG** • Controleer het apparaat en toebehoren, met name de stroomkabel en het verlengsnoer, vóór elk gebruik op correcte toestand en bedrijfsveiligheid. Trek bij beschadiging de stekker uit het stopcontact en gebruik het apparaat niet. • Laat het apparaat nooit zonder toezicht zolang het niet uitgeschakeld is en de stekker niet uitgetrokken of het accupack niet verwijderd is. • Gebruik het apparaat niet, als het eerder gevallen is, ertegen gestoten is of als het zichtbaar beschadigd is. Laat het apparaat correct repareren, alvorens het apparaat weer in gebruik te nemen. • Het apparaat is niet geschikt voor het afzuigen van gezondheidsgevaarlijke stoffen.

VOORZICHTIG • Het apparaat moet een stevige ondergrond hebben.

LET OP • Gebruik het stopcontact dat zich eventueel op het apparaat bevindt uitsluitend voor het aansluiten van in de gebruiksaanwijzing aangegeven toebehoren en hulpstukken. • Het apparaat is geschikt voor vochtige tot natte grond tot een maximale waterhoogte van 1 cm. Betreed geen gebied waar het risico bestaat dat de maximale waterhoogte wordt overschreden. • Het apparaat is uitsluitend geschikt voor de in de gebruiksaanwijzing aangegeven ondergronden.

• Neem de wettelijke voorschriften in acht bij het afvoeren van het vuile water en het loog. • Gebruik het apparaat niet bij temperaturen onder 0 °C. • Bescherm het apparaat tegen regen en vorst. Het apparaat mag niet buiten worden bewaard. • Functionele beperkingen. Zuig geen stoffen op die kunnen uitharden als ze in contact komen met water, zoals gips, cement, enz.

Tijdens de werking moet het apparaat horizontaal/vlak worden geplaatst.

Werking met reinigingsmiddel

⚠ VOORZICHTIG • Bewaar reinigingsmiddelen buiten het bereik van kinderen. • Gebruik de aanbevolen reinigingsmiddelen niet in onverdunde vorm. De producten zijn bedrijfsveilig, omdat zij geen zuren, logen of milieuschadelijke stoffen bevatten. Als de reinigingsmiddelen in contact komen met uw ogen, dient u ze onmiddellijk grondig uit te spoelen met water en contact op te nemen met een dokter. Dit geldt ook voor het inslikken van reinigingsmiddelen. • Gebruik alleen de door de fabrikant aanbevolen reinigingsmiddelen en neem de toepassings-, verwijderings- en waarschuwingsinstructies van de reinigingsmiddelfabrikant in acht.

Onderhoud

⚠ WAARSCHUWING • Voordat de onderdelen worden gereinigd, onderhouden en vervangen, moet u het apparaat uitschakelen en de stekker uit het stopcontact trekken of het accupack verwijderen. Schakel het apparaat uit voordat u naar een andere functie overschakelt.

⚠ VOORZICHTIG • Laat reparaties alleen uitvoeren door erkende klantenservices of experts voor dit gebied die bekend zijn met alle relevante veiligheidsvoorschriften. • Reinig regelmatig de waterniveaubegrenzer en controleer daarbij op beschadigingen aan het apparaat.

LET OP • Kortsluitingen of andere schade. Reinig het apparaat niet met een slang of een hogedrukstraal. • Reinig het apparaat niet met schrobmiddelen, glasreinigers of allesreinigers.

Toebehoren en reserveonderdelen

⚠ VOORZICHTIG

• Gebruik alleen toebehoren en reserveonderdelen die worden aanbevolen door de fabrikant. Origineel toebehoren en originele reserveonderdelen garanderen een veilige en storingsvrije werking van het apparaat.

vervoer

⚠ VOORZICHTIG • Schakel het apparaat vóór het vervoer uit. Houd bij de bevestiging van het ap-

paraat rekening met het gewicht, zie hoofdstuk Technische gegevens in de gebruiksaanwijzing.

Reglementair gebruik

Gebruik het apparaat uitsluitend voor de privé-huishouding.

- Het apparaat is bestemd voor gebruik als sproeiextractiereiniger voor onderhoudsreiniging of grondige reiniging van tapijtvloeren met dieptereiniging in overeenstemming met de beschrijvingen in deze gebruiksaanwijzing en de veiligheidsinstructies.
- Door een hulpstuk voor harde oppervlakken op de vloersproeier (meegeleverd) te zetten, kunnen ook harde oppervlakken worden gereinigd.
- Met het juiste toebehoren (meegeleverd) kan het apparaat ook als natte en droge stofzuiger worden gebruikt.

Milieubescherming



De verpakkingsmaterialen zijn herbruikbaar. Verwijder verpakkingen op een milieuvriendelijke manier.



Elektrische en elektronische apparaten bevatten waardevolle recyclebare materialen en vaak bestanddelen zoals batterijen, accu's of olie, die bij onjuiste omgang of verkeerd afvalverwijdering een potentieel gevaar voor de gezondheid van de mens en voor het milieu kunnen vormen. Voor een correcte werking van het apparaat zijn deze bestanddelen echter noodzakelijk. Voer apparaten met dit symbool niet samen met het huisvuil af.

Instructies betreffende ingrediënten (REACH)

Actuele informatie over ingrediënten vindt u op: www.kaercher.de/REACH

Klantenservice

Bij vragen of storingen helpt ons KÄRCHER-filiaal u graag verder.

Toebehoren en reserveonderdelen

Gebruik alleen origineel toebehoren en originele reserveonderdelen. Deze garanderen een veilige en storingsvrije werking van het apparaat.

Informatie over toebehoren en reserveonderdelen vindt u onder www.kaercher.com.

Leveringsomvang

De leveringsomvang van het apparaat is op de verpakking afgebeeld. Controleer de inhoud bij het uitpakken op volledigheid. Bij ontbrekend toebehoren of bij transportschade neemt u contact op met uw distributeur.

Symbolen op het apparaat



Op het opbergoppervlak van het apparaat zit een sticker die beschrijft hoe u het apparaat moet schoonmaken voordat u het opbergt:

- 1 Apparaat uitschakelen.
- 2 Schoonwaterreservoir verwijderen.
- 3 Schoonwaterreservoir met ca. 1 liter helder water vullen.
- 4 Schoonwaterreservoir plaatsen.
- 5 Schakelaar Sproeien indrukken.
- 6 Het sproeiwater in de wasbak laten weglopen.
Zie ook hoofdstuk *Werking beëindigen*

Beschrijving apparaat

Afhankelijk van het gekozen model zijn er verschillen in de uitrusting. De specifieke apparatuur wordt beschreven op de verpakking van het desbetreffende apparaat. Afbeeldingen, zie pagina met schema's.

Afbeelding A

- ① Aansluiting zuigslang
- ② Aansluiting sproeislang
- ③ Apparaatkop
- ④ Schakelaar voor het sproeien van water en reinigingsmiddel
- ⑤ Aan/uit-schakelaar voor zuigen
- ⑥ Verzonken greep op de apparaatkop
- ⑦ Handgreep
- ⑧ Ontgrendelingsknop schoonwaterreservoir
- ⑨ Schoonwaterreservoir
- ⑩ Opbergvak, netaansluitkabel
- ⑪ Netaansluitkabel met stekker
- ⑫ Reservoir
- ⑬ Houder voor zuigbuis en toebehoren
- ⑭ Zwenkwielen (5x)
- ⑮ Filterzak
- ⑯ Schuimstoffilter met deksel
- ⑰ Zuigslang met handgreep
- ⑱ Zuigbuis 2 x 0,5 m
- ⑲ Wasvloersproeier met hulpstuk voor harde vloeren
- ⑳ Waskussensproeier
- ㉑ Adapter voor waskussensproeier

- ㉒ Sproeigreep met sproeihendel
- ㉓ Sproeislang apart
- ㉔ Bevestigingsclips (10x)
- ㉕ Vastklik-vloersproeier met hulpstuk voor tapijtvloer en harde vloer voor nat en droog zuigen
- ㉖ Voegensproeier
- ㉗ Kussensproeier voor droog zuigen
- ㉘ KÄRCHER SE-reinigingsmiddel (100 ml)

Inbedrijfstelling

Instructie

Om de apparaatkop te verwijderen, moet eerst het schoonwaterreservoir worden verwijderd en de draagbeugel opzij naar onderen worden geklapt.

Schoonwaterreservoir verwijderen

1. De ontgrendelingsknop indrukken.
2. Het schoonwaterreservoir verwijderen.

Afbeelding B

Apparaatkop verwijderen

1. De handgreep naar voren trekken.

Afbeelding C

Apparaatkop is ontgrendeld.

2. Apparaatkop verwijderen.

Afbeelding D

Zwenkwielen monteren

1. Inhoud uit het reservoir halen.
2. Het reservoir omdraaien.
3. De zwenkwielen tot aan de aanslag in de openingen aan de onderkant van het reservoir drukken.

Afbeelding E

4. Het reservoir omdraaien.

Apparaatkop plaatsen

1. De apparaatkop op het reservoir plaatsen.
2. De handgreep naar boven trekken.

De apparaatkop is vergrendeld.

Afbeelding F

Schoonwaterreservoir installeren

1. Het schoonwaterreservoir onderaan plaatsen.
2. De bovenkant van het schoonwaterreservoir tegen de apparaatkop drukken.
3. Zich ervan vergewissen dat het schoonwaterreservoir vastgeklit is.

Afbeelding G

Zuig- en sproeislang aansluiten

1. De sproeigreep op de handgreep duwen tot deze hoorbaar vastklikt.
2. De sproeislang van de sproeigreep aan de zuigbuis bevestigen met 7 bevestigingsklemmen.

Afbeelding H

Afbeelding I

3. De zuig- en sproeislang op de aansluiting van het apparaat steken tot deze hoorbaar vastklikken.

Afbeelding J

4. Het toebehoren monteren naar gelang van de behoeften. Zie hoofdstuk .

Werking

Toebehoren monteren

Toebehoren voor waszuigen monteren

Vloerreiniging

De wasvloersproeier gebruiken voor het reinigen van tapijtvloeren of harde vloeren (met hulpstuk voor harde vloeren).

1. De zuigbuizen in elkaar steken en aan de handgreep bevestigen.
Afbeelding K
2. De aparte sproeislang in de sproeigrep steken en hem aan de zuigbuizen bevestigen met de 3 meegeleverde bevestigingsklemmen.
Afbeelding L

3. De wasvloersproeier op de zuigbuizen steken en de sproeislang in de wasvloersproeier steken. De buitenste veiligheidshendel verdraaien en daarmee de sproeislang vergrendelen.
Afbeelding M

Instructie

Het hulpstuk voor harde vloeren gebruiken om harde vloeren schoon te maken.

- Het hulpstuk voor harde vloeren op de zijkant van de wasvloersproeier schuiven. De rubberstrip wijst naar voren, de borstelstrips naar achteren.

Reiniging van stofbekleding

De waskussensproeier gebruiken om bijvoorbeeld stofbekleding of matrassen te reinigen.

- Om de waskussensproeier te monteren, de meegeleverde adapter aansluiten tussen de waskussensproeier en de sproeigrep.

Afbeelding N

Toebehoren voor nat en droog zuigen monteren

1. Voor vloerreiniging, de zuigbuizen in elkaar steken en ze verbinden met de zuigslang.
Afbeelding H
2. De vloersproeier op de zuigbuizen schuiven.
Afbeelding O
3. Afhankelijk van het type vloerbedekking en de reinigingsbehoeften, ervoor zorgen dat de juiste hulpstukken of instellingen voor de vloersproeier worden toegepast.

Instructie

Gebruik van vloersproeier met hulpstukken

- Voor tapijtvloerreiniging het hulpstuk voor tapijtvloeren gebruiken.
- Voor het opnemen van droog vuil, harde vloeren of water - het menghulpstuk (borstelstrips en rubberen lip) gebruiken.

Afbeelding P

4. Om bijvoorbeeld gestoffeerde meubelen schoon te maken, de kussen- of voegensproeier direct op de handgreep van de zuigslang schuiven.
Afbeelding Q

Toebehoren losmaken

Toebehoren voor waszuigen afkoppelen

1. De sproeislang loskoppelen van de aansluiting op het apparaat.
Afbeelding X
2. De sproeislangen en bevestigingsclips van zuigslang en zuigbuizen nemen.
Afbeelding Y
3. Op beide grendelpunten drukken en de sproeigrep van de handgreep trekken.
Afbeelding Y

4. Afhankelijk van de toepassing de wasvloersproeier of de waskussensproeier ontgrendelen en van de zuigbuizen afhalen.
5. Na het reinigen van de harde vloer het hulpstuk voor harde vloeren afnemen.

Toebehoren voor droog zuigen losmaken

1. De vloersproeier van de zuigpijp nemen.
Afbeelding O
2. De zuigbuizen losmaken.
3. Kussen- of voegensproeier losmaken van de zuigslang.
Afbeelding Q

Schoonwaterreservoir vullen

LET OP

Gebruik van ongeschikte reinigingsmiddelen kan het apparaat beschadigen en tot uitsluiting van garantie leiden.

LET OP

Het schoonwaterreservoir moet vast in het apparaat zitten.

Instructie

Indien nodig voor textielreiniging het reinigingsmiddel KÄRCHER SE gebruiken.

- Reinigingsmiddel vullen en met water aanvullen.
- De volledige inhoud bedraagt max. 4,0 liter.

Instructie

Het schoonwaterreservoir kan er op elk moment af worden gehaald om bij te vullen of direct op het apparaat worden bijgevuld.

Watertank direct op het apparaat vullen

1. De tankdop omhoog klappen.
2. 100 - 200 ml reinigingsmiddel KÄRCHER SE (hoeveelheid kan variëren afhankelijk van de mate van vervuiling) in het schoonwaterreservoir gieten, en aanvullen met leidingwater. Niet te veel vullen.
3. Tankdop sluiten.

Watertank eraf halen om te vullen

1. Het schoonwaterreservoir demonteren, zie hoofdstuk *Schoonwaterreservoir installeren*.
2. De tankdop omhoog klappen.
3. Vullen, zie "2" bij "Watertank direct op het apparaat vullen".

Afbeelding R

4. Tankdop sluiten.
5. Het schoonwaterreservoir monteren, zie hoofdstuk *Schoonwaterreservoir installeren*.

Apparaat inschakelen

Instructie

Afhankelijk van de reinigingsbehoeften kunnen de zuigen sproeifuncties onafhankelijk van elkaar of gelijktijdig worden ingeschakeld en gebruikt.

1. De netstekker in het stopcontact steken.

Afbeelding S

2. Op de Aan-schakelaar (positie I) drukken om het apparaat in te schakelen voor de zuigfunctie. De zuigmotor start.

Afbeelding T

3. Op de schakelaar voor sproeien drukken om het water met het reinigingsmiddel te sproeien. Het lampje op de schakelaar gaat branden en de pomp start.

Afbeelding U

4. De luchtklep volledig sluiten.
Afbeelding V

Reinigingsmethoden

Reinigingsstips

- Sterk vervuilde punten vooraf besproeien en de reinigungsoplossing 5 tot 10 minuten laten inwerken.
- Altijd van licht naar donker (van raam naar deur) werken.
- Altijd van het gereinigde naar het niet-gereinigde vlak werken.
- Hoe gevoeliger de bekleding (oosterse tapijten, bembertapijten, meubelstof), hoe lager de wasmiddelconcentratie.
- Tapijten met jute rug kunnen krimpen en verkleuren, als er te nat wordt gewerkt.
- Hoogpolige tapijten na de reiniging in natte toestand in poolrichting borstelen (bijv. met poolborstel of schrobber).
- Impregnatie na de natreiniging verhindert dat de textiellaag weer snel vervuuld raakt.
- Gereinigde oppervlak ter voorkoming van drukpunten of roestvlekken pas na het drogen betreden of er meubels op plaatsen.
- Ter verbetering van het reinigungsresultaat na gebruik van reinigungsmiddelen met schoon water naspoelen.

Sproeizuigen

Instructie

Warm water (maximaal 50 °C) verhoogt het reinigende effect.

Instructie

Gebruik voor de reiniging uitsluitend het reinigungsmiddel KÄRCHER SE.

LET OP

Gevaar door reinigungsoplossing

Beschadigingsgevaar

Controleer het te reinigen voorwerp voor gebruik van het apparaat op een onopvallende plaats op kleurechtheid en waterbestendigheid.

LET OP

Gebruik het apparaat alleen op harde vloeren met een waterdichte bekleding, bijv. geëmailleerde tegels of linoleum.

LET OP

Om beschadiging van de filterzak te voorkomen, geen filterzak gebruiken voor sproeizuigen.

1. Zich ervan vergewissen dat de filterzak verwijderd is.
2. Het gewenste toebehoren monteren, zie hoofdstuk *Toebehoren monteren*.
3. Het schoonwaterreservoir vullen met reinigungsmiddel en water, zie hoofdstuk *Schoonwaterreservoir vullen*.
4. Het apparaat inschakelen (positie I), zie hoofdstuk *Apparaat inschakelen*. De zuigmotor start.

Afbeelding T

5. De luchtklep volledig sluiten.

Afbeelding V

6. De schakelaar voor sproeien indrukken. Het lampje op de schakelaar gaat branden en de pomp start.

Afbeelding U

7. Voor het besproeien met reinigungsoplossing de hendel op de handgreep bedienen.

Afbeelding W

De reinigungsoplossing wordt opgespoten.

8. Het te reinigen oppervlak in elkaar overlappende banen reinigen. Hierbij naar achteren trekken, niet duwen.

Instructie

Als het schoonwaterreservoir leeg is, dan komt er lucht in de pomp en wordt deze lawaaiig. In dat geval moet de sproeifunctie worden uitgeschakeld. Als er watertekort is, schakel dan ook de zuigmotor uit en vul het schoonwaterreservoir.

Instructie

Als het vuilwaterreservoir vol is en/of het schuimstoffilter nat is, dan sluit een vlotter de zuigopening; het apparaat draait dan met verhoogd toerental en wordt lawaaiig.

Om te voorkomen dat het vuilwaterreservoir overvol raakt, moet u telkens wanneer u het schoonwaterreservoir vult meteen ook het vuilwaterreservoir leegmaken.

9. Na het reinigen het apparaat uitschakelen (positie O), zie hoofdstuk *Apparaat uitschakelen*.

Afbeelding T

Instructie

Na het uitschakelen van het apparaat blijven er in het zuigtoebehooren nog vloeistoffresten achter, die dan op de vloer terecht komen. Om deze vloeistoffresten op te zuigen, de zuigfunctie van het apparaat weer kort inschakelen en de vloeistoffresten opnemen van de vloer.

10. Het apparaat inschakelen (positie I), zie hoofdstuk *Apparaat inschakelen* en de vloeistoffresten opzuigen.
11. Het apparaat weer uitschakelen (positie O), zie hoofdstuk *Apparaat uitschakelen*.

Afbeelding T

12. Het reservoir leegmaken, zie hoofdstuk *Reservoir leegmaken*.

Afbeelding Z

Lichte / normale vervuiling met de eenstapsmethode

1. Schakelaar voor sproeien indrukken, zie hoofdstuk *Sproeizuigen Afbeelding U*
2. Reinigungsoplossing in één werkstap erop sproeien en tegelijkertijd opzuigen.
3. Schakelaar voor sproeien uitschakelen en de resterende reinigungsoplossing afzuigen.
4. Na de reiniging de stofbekleding en de tapijtvloeren nareinigen met helder, warm water, en indien gewenst impregneren.

Sterke vervuiling of vlekken met de tweestapsmethode

1. Schakelaar voor sproeien indrukken, zie hoofdstuk *Sproeizuigen Afbeelding U*
2. De reinigungsoplossing aanbrengen in 5 - 10 minuten laten inwerken. De zuigfunctie blijft daarbij uitgeschakeld.
3. Na de inwerking het oppervlak reinigen zoals bij lichte/normale vervuiling.
4. Na de reiniging de stofbekleding en de tapijtvloeren nareinigen met helder, warm water, en indien gewenst impregneren.

Droog zuigen

LET OP

Materiële schade door zuigen zonder filterzak

Het apparaat kan beschadigd raken.

Bij droogzuigen altijd met aangebrachte filterzak werken.

LET OP

Schade aan het schuimstoffilter

Bij het omschakelen van nat naar droog zuigen kan een nat schuimstoffilter verstopten en onbruikbaar worden. Indien nodig het schuimstoffilter vervangen.

Instructie

De kuip en het toebehoren moeten droog zijn, anders kan vuil zich daaraan vasthechten.

Instructie

Om het apparaat als droge stofzuiger te gebruiken, kunnen de sproeigreep en de sproeislang worden verwijderd.

1. Ervoor zorgen dat het reservoir en het toebehoren droog zijn.
2. De nieuwe filterzak plaatsen.
 - a De filterzak volledig openvouwen.
 - b De filterzak aan de apparaataansluiting bevestigen en stevig aandrukken.

Afbeelding AA

3. Het gewenste toebehoren monteren, zie hoofdstuk *Toebehoren monteren*.
4. Het apparaat inschakelen (positie I), zie hoofdstuk *Apparaat inschakelen*.

Afbeelding T

5. De zuigkracht regelen met de luchtklep.

Afbeelding AB

6. Het apparaat uitschakelen, zie hoofdstuk *Apparaat uitschakelen*.

Afbeelding T

Nat zuigen

LET OP

Beschadiging van de filterzak

Als een filterzak wordt gebruikt bij natzuigen, dan kan deze beschadigd raken.

Gebruik bij natzuigen geen filterzak.

Instructie

Om het apparaat als natte stofzuiger te gebruiken, kunnen de sproeigreep en de sproeislang worden verwijderd.

1. De filterzak verwijderen.
2. Het gewenste toebehoren monteren, zie hoofdstuk *Toebehoren monteren*.
3. Het apparaat inschakelen, zie hoofdstuk *Apparaat inschakelen*.

Afbeelding T

4. Om grote hoeveelheden water aan te zuigen, de luchtklep volledig openen.

Afbeelding AC

Instructie

Wanneer het vuilwaterreservoir vol is, sluit een vlotter de zuigopening, het apparaat draait dan met verhoogd toerental en maakt lawaai.

5. De kuip leegmaken, zie hoofdstuk *Reservoir leegmaken*.

Apparaat uitschakelen

1. Na het sproeizuigen, de schakelaar voor sproeien indrukken. De pomp stopt en het lampje op de schakelaar brandt niet meer.

Afbeelding U

2. Op de uit-schakelaar (positie O) drukken. De zuigmotor stopt.

Afbeelding T

3. De netstekker uit het stopcontact trekken.

Schoonwaterreservoir leegmaken

1. Het schoonwaterreservoir demonteren, zie hoofdstuk *Schoonwaterreservoir verwijderen*.
2. Het schoonwaterreservoir leegmaken
3. Het schoonwaterreservoir monteren, zie hoofdstuk *Schoonwaterreservoir installeren*.

Reservoir leegmaken

Instructie

Wanneer het reservoir vol is, sluit een vlotter de zuigopening, het apparaat draait dan met verhoogd toerental en maakt lawaai. Het apparaat onmiddellijk uitschakelen en het vuilwaterreservoir leegmaken.

1. Het apparaat uitschakelen. Zie hoofdstuk *Apparaat uitschakelen*
2. De zuig- en sproeislang verwijderen.
3. De apparaatkop verwijderen, zie hoofdstuk *Apparaatkop verwijderen*.
4. Het reservoir leegmaken.

Afbeelding Z

5. De apparaatkop aanbrengen, zie hoofdstuk *Apparaatkop plaatsen*.
6. Het schoonwaterreservoir monteren, zie hoofdstuk *Schoonwaterreservoir installeren*.

Werking beëindigen

Instructie

Om ervoor te zorgen dat er geen reinigingsmiddel en vuildeeltjes in de leidingen achterblijven, dient u na elk gebruik een reiniging (zonder toevoeging van reinigingsmiddelen) uit te voeren.

1. De sproeileidingen in het apparaat doorspoelen.
 - a Het schoonwaterreservoir met ca. 1 liter helder water vullen.
 - b De schakelaar voor sproeien indrukken. Het lampje op de schakelaar gaat branden en de pomp start.
 - c De sproei-/zuigslang boven een afvoer houden totdat het heldere water opgebruikt is.
2. Het apparaat uitschakelen, zie hoofdstuk *Apparaat uitschakelen*.
3. Het toebehoren losmaken, zie hoofdstuk *Toebehoren losmaken*
4. In de sproei-/zuigslang achtergebleven vloeistof verwijderen.
 - a Op de ontgrendelingsknop drukken en de sproei-/zuigslang verwijderen van het apparaat.
 - b De hendel op de handgreep van de zuigslang indrukken en de vloeistof eruit laten stromen.

Afbeelding W

Instructie

De sproei-/zuigslang niet om het apparaat wikkelen zodat de vloeistof volledig kan opdrogen.

Instructie

Om te voorkomen dat er plassen ontstaan in de woonruimte (bijv. op tapijt, parket), de resterende vloeistof in een geschikte bak (bijv. wasbak, emmer) laten lopen.

5. Het toebehoren afzonderlijk reinigen onder stromend water en vervolgens laten drogen.

Instructie

Eventueel nog achtergebleven water kan eruit sijpelen, daarom bij voorkeur in de douchebak of de badkuip leggen.

6. Het reservoir leegmaken, zie hoofdstuk *Reservoir leegmaken*.
7. Het reservoir grondig schoonspelen met helder water.

8. Indien nodig, bijv. als de zeef in het schoonwaterreservoir verontreinigd is, het schoonwaterreservoir met helder water uitspoelen, zie hoofdstuk *Zeef in schoonwaterreservoir reinigen*.
9. Het apparaat open laten staan om te drogen.
10. Nadat de sproeibuisen volledig gedroogd zijn, deze bevestigen aan de houder voor toebehoren.
11. Het apparaat op een droge en vorstvrije plaats opbergen.

Bijzonder toebehoren

Instructie

In plaats van een schuimstoffilter kan als bijzonder toebehoren een patronenfilter worden aangekocht en op de plaats van de schuimstoffilter worden aangebracht.

- Voordat u het patronenfilter plaatst, de zwarte afdekkap verwijderen en deze voor later gebruik met het schuimstoffilter bewaren.
- Voor meer informatie, zie hoofdstuk *Het schuimstoffilter/patronenfilter reinigen*

Onderhoud

Algemene onderhoudsinstructies

- Apparaat en kunststof toebehoren met een gewone kunststofreiniger onderhouden.
- Container en toebehoren indien nodig met water uitspoelen en voor hergebruik drogen.

Het schuimstoffilter/patronenfilter reinigen

1. Apparaatkop verwijderen.
2. Het schuimstoffilter/patronenfilter kan indien nodig onder stromend water worden gereinigd. Hiervoor het schuimstoffilter uit de filterkorf nemen. Het patronenfilter kan worden ontgrendeld en verwijderd door het te verdraaien in de richting van het symbool .

Afbeelding AD

3. Het schuimstoffilter/patronenfilter tijdens het reinigen niet afwrijven of afborstelen.
4. Het schuimstoffilter/patronenfilter volledig laten drogen voordat u het opnieuw gebruikt.

Afbeelding AE

5. Het filter opnieuw plaatsen al naargelang het soort toepassing:
 - **Schuimstoffilter:** Het filter over de filterkorf plaatsen en ervoor zorgen dat het correct is bevestigd.
 - Het kleine zwarte deksel moet in de vlotterkorf worden geplaatst voordat het schuimstoffilter wordt geïnstalleerd, om ervoor te zorgen dat het apparaat goed werkt. Als er geen patronenfilter werd gebruikt, dan is het deksel al correct geplaatst.
 - **Patronenfilter:** Het filter op de filterkorf plaatsen, in de richting van het symbool  draaien en letten op de correcte bevestiging.

Sproeier reinigen

Instructie

Als de sproeistraal ongelijk is, kan de sproeier van het afzuigtoebehoren verstopt zijn door resten. Dan moeten die worden verwijderd.

1. Om de vloer- en kussensproeier te reinigen, draait u de bevestiging van de sproeier los en trekt u deze samen met de sproeier naar buiten.

Instructie

De O-ring/afdichting op een veilige plaats bewaren en na het schoonmaken opnieuw aanbrengen.

Afbeelding AF

2. De in de sproeier aanwezige resten wegspoelen onder stromend water.
3. De sproeier in de sproeierbevestiging plaatsen en opnieuw vastzetten door te draaien.
4. De in de sproeier van de voegensproeier aanwezige resten eveneens wegspoelen onder stromend water.

Zeef in schoonwaterreservoir reinigen

Instructie

Op de bodem van het schoonwaterreservoir bevindt zich een zeef waarop vuildeeltjes kunnen neerslaan en zo de waterstroom kunnen belemmeren.

Daarom regelmatig het schoonwaterreservoir uitspoelen.

1. Het schoonwaterreservoir demonteren, zie hoofdstuk *Schoonwaterreservoir verwijderen*.
2. De zeef reinigen.
 - a De tankdop omhoog klappen.
 - b De vergrendeling losmaken.
 - c De waterslang verwijderen uit de tank. De zeef bevindt zich aan het uiteinde van de waterslang.
 - d De zeef onder stromend water reinigen.
3. Het schoonwaterreservoir met helder water uitspoelen.

Afbeelding AG

4. De zeef plaatsen.
5. Het schoonwaterreservoir vergrendelen.
6. Het schoonwaterreservoir monteren, zie hoofdstuk *Schoonwaterreservoir installeren*.

Hulp bij storingen

Er komt geen water uit de sproeier

Schoonwaterreservoir leeg

- Schoonwaterreservoir bijvullen.

Schoonwaterzeef vuil,

- Schoonwaterzeef reinigen.

Schoonwaterreservoir niet correct geïnstalleerd.

- Schoonwaterreservoir correct installeren.

Verbinding tussen toebehoren en sproei-/zuigslang niet correct.

- De correcte verbinding realiseren.

Reinigingsmiddelpomp defect,

- Klantenservice bestellen.

Sproeistraal ongelijkmatig

Sproeikop op het toebehoren voor het afzuigen is vuil.

- De sproeier op het betreffende toebehoren reinigen.

Onvoldoende zuigcapaciteit

Luchtklep staat te ver open.

- Luchtklep sluiten.

Toebehoren, zuigslang of sproeizuigbuis is verstopt.

- Verstopping verhelpen.

Filterzak is vol.

- Filterzak leegmaken.

Schuimstoffilter is vervuild.

- Schuimstoffilter reinigen

Schuimstoffilter is versleten.

- Schuimstoffilter vervangen.

Reinigingsmiddelpomp maakt lawaai

Schoonwaterreservoir leeg

- Schoonwaterreservoir bijvullen.

Water en waterdamp ontsnappen aan beide zijden van de apparaatkop

Het schuimstoffilter is te nat, daardoor wordt er door de motor water naar buiten gepompt.

- Het apparaat uitschakelen en het schuimstoffilter en het apparaat laten drogen.
- Het schuimstoffilter kan sneller drogen als het wordt verwijderd.

Garantie

In elk land gelden de garantievoorwaarden die door onze verantwoordelijke verkoopmaatschappij zijn uitgegeven. Mogelijke stringen aan uw apparaat verhelpen we binnen de garantieperiode gratis, voor zover een materiaal- of fabricagefout de oorzaak is. Als u gebruik wilt maken van de garantie, neemt u met uw aankoopbon contact op met uw distributeur of de dichtstbijzijnde geautoriseerde klantenservice.

(adres zie achterzijde)

Meer informatie over de garantie (indien beschikbaar) vindt u in het servicegedeelte van uw lokale Kärcher-website onder "Downloads".

Technische gegevens

Elektrische aansluiting

Frequentie	Hz	50-60
Spanning	V	220-240
Netbeveiliging (traag)	A	10
Nominaal vermogen	W	1000

Gegevens capaciteit apparaat

Max. vulhoeveelheid schoon water	l	4
Max. vulhoeveelheid vuil water	l	4
Max. temperatuur van de reinigingsoplossing (T in max.)	°C	50

Afmetingen en gewichten

Lengte (zonder toebehoren)	kg	7,6
Lengte x breedte x hoogte	mm	430x385x535

Berekende waarden conform EN 60704-2-1

Geluidsrukniveau	dB(A)	74
------------------	-------	----

Technische wijzigingen voorbehouden.

Inhoud

Güvenlik bilgileri	59
Amacına uygun kullanım	61
Çevre koruma	61
Müşteri hizmetleri	61
Aksesuarlar ve yedek parçalar	61
Teslimat kapsamı	61
Cihazdaki simgeler	61
Cihaz açıklaması	61
İşletime alma	62
İşletme	62
Özel aksesuar	65
Bakım ve koruma	65
Arıza durumunda yardım	66
Garanti	66
Teknik bilgiler	66

Güvenlik bilgileri



Cihazı ilk defa kullanmadan önce bu güvenlik bölümünü ve orijinal kullanım kılavuzunu okuyun. Bu bilgilere göre hareket edin. Orijinal kullanım kılavuzunu daha sonra tekrar kullanmak ya da cihazın sonraki kullanıcılarına iletmek üzere saklayın.

- İşletim kılavuzundaki uyarıların yanında yasa koyucunun belirlediği güvenlik ve kaza önleme yönetmeliğini dikkate almalısınız.
- Cihaza takılı olan uyarı ve bilgi levhaları, tehlikesiz bir işletim için önemli bilgiler verir.

Tehlike kademeleri

⚠ TEHLİKE

- Ağır bedensel yaralanmalar ya da ölüme neden olan direkt bir tehlikeye yönelik uyarı.

⚠ UYARI

- Ağır bedensel yaralanmalar ya da ölüme neden olabilecek olası tehlikeli bir duruma yönelik uyarı.

⚠ TEDBİR

- Hafif yaralanmalara neden olabilecek olası tehlikeli bir duruma yönelik uyarı.

DIKKAT

- Maddi hasarlara neden olabilecek olası tehlikeli bir duruma yönelik uyarı.

Kişisel koruyucu donanım

⚠ **TEDBİR** • Cihaz ile çalışırken uygun eldivenler kullanın.

Genel güvenlik bilgileri

⚠ **TEHLİKE** • Boğulma tehlikesi. Ambalaj folyolarını çocuklardan uzak tutunuz.

⚠ **UYARI** • Cihazı sadece amacına uygun bir şekilde kullanın. Yerel koşulları dikkate alın ve cihazla çalışmalar esnasında üçüncü şahıslara ve özellikle çocuklara dikkat edin. • Fiziksel, duyuşal veya zihinsel kabiliyetleri azalmış veya deneyim ve bilgi eksikliği olan kişiler, yalnızca düzgün şekilde gözetim altında tutulmaları ya da güvenlik konusunda eğitilmiş bir kişi tarafından cihazın güvenli kullanımı ile ilgili talimat almalı ve ortaya çıkan tehlikeleri anlamaları durumunda cihazı kullanabilirler. • Sadece cihazın kullanımı konusunda bilgilendirilmiş veya cihazı kumanda etme konusundaki kabiliyetlerini kanıtlamış ve katı şekilde cihazın kullanımıyla görevlendirilmiş olan kişiler cihazı kullanabilir.

• Çocukların bu cihazı kullanması yasaktır. • Cihazla oynamalarını sağlamak için çocuklar gözetim altında tutulmalıdır.

⚠ **TEDBİR** • Emniyet düzenleri sizin emniyetiniz içindir. Emniyet düzenlerini asla değiştirmeyin veya baypas etmeyin.

Akım çarpma tehlikesi

⚠ **TEHLİKE** • Cihazı sadece alternatif akıma bağlayın. Tip levhasındaki gerilim bilgilerinin akım kaynağı gerilimiyle uyuşup uyuşmadığını kontrol edin. • Elektrik şok veya nemliyen fişi ve prizi kesinlikle tutmayın. • Cihazı sadece hatalı akım koruma şalteri (maks. 30 mA) ile işletin. • Cihazı, şebeke kablosunu veya şebeke fişini asla suya veya başka sıvılara batırmayın.

⚠ **UYARI** • Yalnızca cihazın hatalı akım koruma şalteri (maks. 30 mA) ile emniyete alınmış bir prize bağlı

olması durumunda sıvılarla (ör. temizleme maddeleri) çalışın. • Cihazı sadece bir elektrik uzmanı tarafından IEC 60364-1 uyarınca düzenlenmiş olan bir prize takın. • Sızıntı görülmesi durumunda cihazı hemen kapatın. • Köpük oluşumu ya da sıvı çıkışı söz konusu olduğunda cihazı hemen kapatın ve şebeke fişini çekin. • Cihazın her kullanımından önce şebeke fişli şebeke bağlantı hattının hasarlı olmadığından emin olun. Şebeke bağlantı hattı hasarlı olduğunda, herhangi bir tehlikeyi önlemek için üretici, yetkili müşteri hizmetleri veya bir elektrik uzmanı tarafından derhal değiştirilmelidir. • Şebeke bağlantısı hattına ve uzatma hattına üzerinden arabayla geçerek, ezerek, çekerek veya benzeri şekilde hasar vermem. Şebeke bağlantı hattını ısı, yağ ve keskin kenarlardan koruyun. • Uygun olmayan elektrik uzatma hatları tehlikeli olabilir. Sadece püskürtülen su koruması olan en az 3x1 mm enine kesite sahip elektrik uzatma hatları kullanın². • Yalnızca üretici tarafından tavsiye edilen şebeke bağlantı kablolarını ve yedek kabloyu kullanın. Sipariş numarası ve tipi için bkz. Kullanım kılavuzu. • Şebeke bağlantısı veya uzatma hattındaki kavramaları sadece aynı püskürtülen su koruması ve aynı mekanik mukavemete sahip benzerleriyle değiştirin. • Cihaz önceden düştüyse, bir darbeye maruz kaldıysa veya cihazda gözle görülür hasarlar varsa, cihazı kullanmayın. Cihazı tekrar işletmeye almadan önce yetkili müşteri hizmetlerine kontrol ettirin ve doğru şekilde onarılmasını sağlayın. Dahili arızalar cihazın güvenliğini tehlikeye atabilir.

⚠ TEDBİR • Her temizleme / bakımdan önce cihazı kapatın ve şebeke fişini çekin. • Onarım çalışmalarını ve elektrikli yapı parçalarını üzerindeki çalışmaların sadece yetkili müşteri hizmetleri tarafından yapılmasını sağlayın. • Uzun işletim molalarında ve kullanımdan sonra cihazı ana şalterden / cihaz şalterinden kapatın ve şebeke fişini çıkarın. • Elektrik fişini kablosundan tutarak prizden çekmeyin. • Cihazı şebeke bağlantı kablosundan tutarak taşımayın / nakliye etmeyin.

İşletme

⚠ TEHLİKE • Cihazın tehlike bölgelerinde (ör. benzin istasyonları) ilgili güvenlik kurallarını dikkate alın. • Patlama tehlikesi bulunan alanlarda işletilmesi yasaktır. • Yanıcı veya kor halindeki cisimleri süpürmeyin.

TEHLİKE • Patlayıcı sıvıları, yanıcı gazları, patlayıcı tozları, ayrıca seyreltilmemiş asitler ve çözücü maddeleri asla püskürtmeyin ve süpürmeyin. Bunların arasında bulunan benzin, boya inceltici veya ısıtma yağı gibi maddeler vakum havası ile girdaplama sonucunda patlayıcı buharlar veya karışımlar oluşturur, ayrıca asepton, seyreltilmemiş asit ve çözücü maddeler cihazda kullanılan malzemelere zarar verir. • Patlama tehlikesi

- Yanıcı gaz, sıvı veya tozları süpürmeyin.
- Reaktif metal tozları (ör. alüminyum, magnezyum veya çinko) süpürmeyin.
- Seyreltilmemiş alkali veya asitleri süpürmeyin.
- Yanan veya kor halindeki cisimleri süpürmeyin.

Bu maddeler cihazda kullanılan materyallere zarar verebilir.

⚠ UYARI • Cihazla insanları da hayvanları da süpürmeyin. • Zehirli maddeleri süpürgeyle çekmeyin.

⚠ TEDBİR • Cihazı ve aksesuarı, özellikle şebeke bağlantı hattını ve uzatma kablosunu her işletmeden

önce kusursuz durumda ve işletim için güvenli olduklarına dair kontrol edin. Hasar söz konusu ise, şebeke fişini prizden çekin ve cihazı kullanmayın. • Cihazı, kapatılmadığı, şebeke fişi çekilmediği veya akü paketi çıkarılmadığı sürece asla gözetimsiz bırakmayın. • Cihaz önceden düştüyse, bir darbeye maruz kaldıysa veya cihazda gözle görülür hasarlar varsa, cihazı kullanmayın. Cihazı tekrar işletime almadan önce hasarların kurallara uygun şekilde onarılmasını sağlayın. • Cihaz, sağlığı zararlı tozların vakumlanması için uygun değildir. • Cihaz, sarsılmaz bir yüzey üzerinde durmalıdır.

DIKKAT • Cihazda bir priz olması halinde bu prizi yalnızca kullanım kılavuzunda belirtilen aksesuar ve yedek cihazların bağlanması için kullanın. • Cihaz, maksimum 1 cm su yüksekliğine kadar nemli ve ıslak topraklar için uygundur. Maksimum su seviyesinin aşılması riski bulunan alanlara girmeyin. • Cihaz sadece kullanım kılavuzunda belirtilen kaplamalar için uygundur. • Kirliliğe ile sabunun yasal yönetmeliklere göre imha edilmesine dikkat edin. • Cihazı 0 °C'nin altındaki sıcaklıklarda çalıştırmayın. • Cihazı yağmura ve dona karşı koruyun. Cihazı dış alanda depolamayın. • İşlevsel bozukluklar. Alçı, çimento vb. gibi su ile temas ettiğinde sertleşebilecek maddeleri süpürgeyle çekmeyin. • İşletme sırasında cihaz yatay/düz şekilde yerleştirilmelidir.

Temizleme malzemeleriyle çalışma

⚠ TEDBİR • Temizleme maddelerini çocukların ulaşamayacağı şekilde saklayın. • Tavsiye edilen temizlik malzemelerini sulandırmadan kullanmayın. Ürünler, asit, sabun köpüğü veya başka çevreye zararlı maddeleri içermedikleri için işletimde kullanılabilir. Temizlik malzemeleri gözlemlenilen temas ederse hemen bol suyla yıkayın ve yutma durumunda da olduğu gibi hemen doktora başvurun. • Yalnızca üretici tarafından önerilen temizleme maddesini kullanın ve temizleme maddesi üreticisinin uygulama, imha ve uyarı talimatlarını dikkate alın.

Bakım

⚠ UYARI • Temizlik, bakım ve parça değişiminden önce, cihaz kapatılmalı ve şebeke fişi çekilmeli veya akü paketi çıkarılmalıdır. Başka bir fonksiyona geçmeden önce, cihazı kapatın.

⚠ TEDBİR • Onarım çalışmalarını yalnızca yetkili müşteri hizmet noktalarında veya geçerli güvenlik kurallarını bilen uzmanlar tarafından yaptırın. • Su seviyesi sınırlandırıcı tertibatını, düzenli olarak temizleyin ve hasarlı olup olmadığını kontrol edin.

DIKKAT • Kısa devre veya başka hasarlar oluşabilir. Cihazı hortumdan veya yüksek basınçlı suyla temizlemeyin. • Cihazı ovalama maddeleri, cam temizleyiciler veya çok amaçlı temizleyicilerle temizlemeyin.

Aksesuarlar ve yedek parçalar

⚠ TEDBİR

• Sadece üretici tarafından onaylanmış olan aksesuarları ve yedek parçaları kullanın. Orijinal aksesuarlar ve orijinal yedek parçalar, cihazın güvenli ve arızasız çalışmasını sağlar.

Taşıma

⚠ TEDBİR • Cihazı taşımadan önce kapatın. Cihazı, ağırlığını dikkate alarak sabitleyin, bkz. Kullanım kılavuzu Teknik veriler bölümü.

Amacına uygun kullanım

Cihazı sadece evde kullanın.

- Cihaz, bu kullanım kılavuzundaki açıklamalara ve güvenlik talimatlarına uygun olarak bakım temizliği veya halıların derinlemesine temizleme etkisiyle temel temizliği için bir püskürtmeli sökücü temizleyici olarak kullanılmak üzere tasarlanmıştır.
- Zemin yıkama memesi (teslimat kapsamına dahildir) için bir sert zemin başlığı kullanılarak sert zeminler de temizlenebilir.
- Cihaz, uygun aksesuarlarla (teslimat kapsamına dahildir) ıslak ve kuru elektrikli süpürge olarak da kullanılabilir.

Çevre koruma



Paketleme malzemeleri geri dönüştürülebilir. Lütfen ambalajları çevreye zarar vermeden bertaraf edin.



Elektrikli ve elektronik cihazlar, değerli ve geri dönüştürülebilir malzemelerin yanı sıra yanlış kullanılması veya yanlış bertaraf edilmesi durumunda insan sağlığı ve çevre için potansiyel tehlike teşkil edebilecek piller, aküler veya yağlar içerebilir. Ancak cihazın usulüne uygun şekilde çalıştırılması için bu parçalar gereklidir. Bu simge ile işaretlenen cihazlar evsel çöp ile birlikte bertaraf edilmemelidir.

İçerik maddelerine yönelik uyarılar (REACH)

İçerik maddelerine yönelik güncel bilgiler için bkz.: www.kaercher.de/REACH

Müşteri hizmetleri

Sorularınız olduğunda veya herhangi bir arıza ile karşılaşmanız durumunda KÄRCHER şubemiz size memnuniyetle yardımcı olacaktır.

Aksesuarlar ve yedek parçalar

Sadece orijinal aksesuarlar ve orijinal yedek parçalar kullanın. Bu parçalar cihazın güvenli ve arızasız çalışmasını sağlar.

Aksesuar ve yedek parçalara ilişkin bilgiler için adres: www.kaercher.com.

Teslimat kapsamı

Cihazınızın teslimat kapsamı ambalajı üzerinde gösterilmiştir. Ambalaj açıldığında içindeki parçalarda eksiklik olup olmadığını kontrol edin. Aksesuarların eksik olması durumunda ya da nakliye hasarlarında yetkili satıcınızı bilgilendirin.

Cihazdaki simgeler



Cihazın saklama rafında, cihazın saklanmadan önce nasıl temizleneceğini açıklayan bir etiket bulunmaktadır:

- 1 Cihazı kapatın.
- 2 Temiz su deposunu çıkarın.
- 3 Temiz su deposuna yakl. 1 litre temiz su doldurun.
- 4 Temiz su deposunu yerleştirin.
- 5 Püskürtme şalterine basın.
- 6 Püskürtme suyunun lavaboya akmasına izin verin. Ayrıca bkz. Bölüm *İşletimin sonlandırılması*

Cihaz açıklaması

Seçilen modele bağlı olarak donanım değişir. Spesifik donanım, cihaz ambalajında açıklanmıştır. Resimler için grafik sayfasına bakın.

Şekil A

- ① Emme hortumu bağlantısı
- ② Püskürtme hortumu bağlantısı
- ③ Cihaz başlığı
- ④ Su ve deterjan püskürtme şalteri
- ⑤ Vakum için Açma/Kapama şalteri
- ⑥ Cihaz başlığındaki tutamak yuvası
- ⑦ Taşıma kulpu
- ⑧ Temiz su deposu kilit açma düğmesi
- ⑨ Temiz su deposu
- ⑩ Depolama, güç kablosu
- ⑪ Şebeke fişli şebeke bağlantı kablosu
- ⑫ Hazne
- ⑬ Vakum borusu ve aksesuar için tutucu
- ⑭ Yönlendirme makarası (5x)
- ⑮ Filtre torbası
- ⑯ Kapaklı sünger filtre
- ⑰ Tutamaklı vakum hortumu
- ⑱ Vakum boruları 2 x 0,5 m
- ⑲ Sert zemin adaptörlü zemin yıkama başlığı
- ⑳ Döşeme yıkama başlığı
- ㉑ Koltuk yıkama başlığı için adaptör
- ㉒ Püskürtme kolu püskürtme sapı
- ㉓ Püskürtme hortumu boşta

- 24 Sabitleme klipsleri (10x)
- 25 Islak ve kuru vakumlama için halı ve sert zemin adaptörlü klipsli zemin başlığı
- 26 Derz süpürme başlığı
- 27 Kuru vakum için koltuk döşeme memesi
- 28 KÄRCHER SE temizleme maddesi (100 ml)

İşletime alma

Not

Cihaz başlığını çıkarmak için öncelikle temiz su deposunun çıkarılması ve taşıma kulponun yana doğru katlanması gerekir.

Temiz su deposunun sökülmesi

1. Kilit açma tuşuna basın.
2. Temiz su deposunu çıkarın.

Şekil B

Cihaz başlığının çıkarılması

1. Taşıma kulponu öne doğru çekin.

Şekil C

1. Cihaz başlığının kilidi açılmıştır.
2. Cihaz başlığını çıkarın.

Şekil D

Yönlendirme makaralarının takılması

1. İçeriği hazneden çıkarın.
- Şekil D**
2. Hazneyi ters çevirin.
 3. Yönlendirme makaralarını haznenin alt kısmındaki açıklıkların içerisine dayanak noktasına kadar bastırın.
- Şekil E**
4. Hazneyi ters çevirin.

Cihaz başlığının yerleştirilmesi

1. Cihaz başlığı haznenin üzerine yerleştirin.
 2. Taşıma kulponu yukarı doğru çekin.
- Cihaz başlığı kilitlenmiştir.
- Şekil F**

Temiz su deposunun monte edilmesi

1. Temiz su deposunu aşağıya yerleştirin.
2. Temiz su deposunu cihaz başlığının üst kısmına doğru bastırın.
3. Temiz su deposunun yerine kilitlendiğinden emin olun.

Şekil G

Vakum ve püskürtme hortumunun bağlanması

1. Püskürtme sapını yerine oturduğu duyulacak şekilde tutamağa takın.
- Şekil H**
2. Püskürtme sapının püskürtme hortumunu 7 adet sabitleme klipsi vakum borularına sabitleyin.
- Şekil I**
3. Vakum ve püskürtme hortumunu cihazdaki bağlantıya takın; her iki parça da duyulacak şekilde yerine oturmaldır.
- Şekil J**
4. Aksesuarları gerektiği gibi monte edin. Bkz. Bölüm .

İşletme

Aksesuarların montajı

Yıkama emicisi aksesuarlarının monte edilmesi

Zemin temizliği

Halıları veya sert zeminleri (sert zemin adaptörüyle) temizlemek için zemin yıkama başlığını kullanın.

1. Vakum borularını birbirine geçirip tutamağa takın.

Şekil K

2. Boştaki püskürtme hortumunu püskürtme sapına takın ve birlikte verilen 3 sabitleme klipsi ile vakum borularına sabitleyin.

Şekil L

3. Zemin yıkama başlığını vakum borularına takın ve püskürtme hortumunu zemin yıkama başlığına takın.

Dış emniyet kolunu çevirin ve püskürtme hortumunu bununla kilitleyin.

Şekil M

Not

Sert zeminleri temizlemek için sert zemin adaptörünü kullanın.

- Sert zemin başlığını yandan zemin yıkama başlığına geçirin.
Lastik dudak öne bakar, fırça şeritleriyle arkaya bakar.

Koltuk döşeme temizliği

İhtiyaca göre döşeme yıkama başlığını veya derz yıkama başlığını döşeme ve yatak gibi nesnelere temizlemek için kullanın.

- Döşeme başlığını takmak için, teslimat kapsamında bulunan adaptörü döşeme başlığı ile püskürtme kolu arasına bağlayın.

Şekil N

Islak ve kuru süpürme için aksesuarların monte edilmesi

1. Zemini temizliği için vakum borularını birleştirin ve vakum hortumuna bağlayın.

Şekil H

2. Zemin başlığını vakum borularına geçirin.

Şekil O

3. Zemin kaplamasına ve temizlik ihtiyaçlarına bağlı olarak zemin başlığının ek parçalarının ve ayarlarının doğru olmasına dikkat edin.

Not

Ek parçalı zemin başlığının kullanımı

- Halıları temizlemek için halı adaptörünü kullanın.
- Kuru kiri, sert zeminleri veya suyu temizlemek için karışık kullanım parçalarını (fırça şeritleri ve lastik dudak) kullanın.

Şekil P

4. Örneğin döşemeli mobilyaları temizlemek için döşeme veya derz başlığını doğrudan vakum hortumunun tutamağına bastırın.

Şekil Q

Aksesuarı ayır

Yıkama emicisinin aksesuarlarının ayrılması

1. Püskürtme hortumunu cihaz üzerindeki bağlantıdan ayırın.
 2. Püskürtme hortumlarını ve sabitleme klipslerini vakum hortumundan ve vakum borularından çıkarın.
- Şekil X**
3. Her iki yan mandala basın ve püskürtme sapını tutamaktan çekin.

Şekil Y

4. Uygulamaya bağılı olarak zemin yıkama başlığının veya koltuk yıkama başlığının kilidini açın ve vakum borularından çıkarın.
5. Sert zemin temizliğini yaptıktan sonra sert zemin başlığını yandan çekin.

Kuru süpürme için aksesuarların ayrılması

1. Zemin başlığını vakum borusundan çıkarın.

Şekil O

2. Vakum borularını ayırın.
3. Döşeme veya derz başlığını vakum hortumundan ayırın.

Şekil Q

Temiz su deposunun doldurulması

DIKKAT

Uygun olmayan temizlik maddelerinin kullanılması cihaza zarar verebilir ve garantinin geçersiz olmasına neden olabilir.

DIKKAT

Temiz su deposu cihazın içerisinde yerine sıkı bir şekilde oturmaktadır.

Not

Tekstil temizliği için ihtiyaç duyulduğunda KÄRCHER SE Temizleme maddesi kullanılmalıdır.

- Temizlik maddesini koyun ve su doldurun.
- Tam dolum miktarı maksimum 4,0 litredir.

Not

Temiz su deposu, doldurmak için her zaman çıkarılabilir veya doğrudan cihazda takılıyken doldurulabilir.

Su deposunun doğrudan cihazda takılıyken doldurulması

1. Depo kapağını yukarı doğru katlayın.
2. Temiz su deposuna 100 - 200 ml KÄRCHER SE temizleme maddesi (kirlenme derecesine göre miktar değişebilir) ekleyin, şebeke suyuyla doldurun, aşırı doldurmayın.
3. Depo kapağını kapatın.

Su deposunun doldurulmak üzere sökülmesi

1. Temiz su deposunu sökün, bkz. Bölüm *Temiz su deposunun monte edilmesi*.
2. Depo kapağını yukarı doğru katlayın.
3. Dolum için bkz. "Su deposunun doğrudan cihazda takılıyken doldurulması" içerisindeki "2"

Şekil R

4. Depo kapağını kapatın.
5. Temiz su deposunu monte edin, bkz. Bölüm *Temiz su deposunun monte edilmesi*.

Cihazın çalıştırılması

Not

Temizlik ihtiyaçlarınıza bağılı olarak vakum ve püskürtme fonksiyonları ayrı ayrı veya aynı anda etkinleştirilip kullanılabilir.

1. Şebeke fişini prize takın.

Şekil S

2. Vakum fonksiyonu için, açma şalterine (konum I) basarak cihazı etkinleştirin. Vakum motoru çalışmaya başlar.

Şekil T

3. Suya temizlik maddesi püskürtmek için püskürtme düğmesine basın. Şalter üzerindeki lamba yanar ve pompa çalışmaya başlar.

Şekil U

4. Hava damperini tamamen kapatın.

Şekil V

Temizlik yöntemleri

Temizlik ipuçları

- Çok kirli alanlara, temizleme solüsyonunu önceden püskürtün ve solüsyonun etki etmesi için 5 ila 10 dakika bekleyin.
- Daima ışıkta gölgeye doğru çalışın (pencereden kapıya).
- Daima temizlenmiş alanları temizlenmemiş alanlara doğru çalışın.
- Kaplama ne kadar hassassa (doğu tipi köprüler, Berberi, döşemelik kumaş), temizlik malzemesi konsantrasyonu o kadar düşük olmalıdır.
- Jüt altlıklı halılar, çok ıslatılarak temizlenirlerse çekişebilir veya bu halıların renkleri solabilir.
- Temizlikten sonra kalın tüylü halıları hav yönünde ıslakken fırçalayın (örn. tüylü bez veya kazıyıcı ile).
- Islak temizlikten sonra emprenye işlemi, tekstilin çabuk kirlenmesini önler.
- Basınç noktalarından veya pas lekelerinden kaçınmak için ancak temizlenen yüzey kuruduktan sonra yüzey üzerinde yürüyün ve buraya mobilya koyun.
- Daha iyi temizlik sonuçları için temizlik malzemeleri kullanıldıktan sonra temiz su ile durulayın.

Püskürtmeli vakum

Not

Ilık su (maksimum 50 °C) temizleme etkisini artırır.

Not

Temizlik için sadece KÄRCHER SE temizleme maddesi kullanın.

DIKKAT

Temizlik çözeltisi nedeniyle tehlike

Zarar görme tehlikesi

Cihazı kullanmadan önce, temizlenecek nesnenin göze çarpmayan yerlerinde renk ve su dayanıklılığı kontrolü yapın.

DIKKAT

Cihazı yalnızca aşağıdaki gibi su geçirmez kaplamaya sahip sert zeminlerde kullanın: emaye fayans veya linolyum.

DIKKAT

Filtre torbasına hasar vermemek için püskürtmeli vakum filtre torbası kullanmayın.

1. Filtre torbasının çıkarıldığından emin olun.
2. İstenen aksesuarları monte edin, bkz. Bölüm *Aksesuarların montajı*.
3. Temiz su deposunu temizleme maddesi ve suyla doldurun, bkz. Bölüm *Temiz su deposunun doldurulması*.
4. Cihazı etkinleştirin (I konumu), bkz. Bölüm *Cihazın çalıştırılması*. Vakum motoru çalışmaya başlar.

Şekil T

5. Hava damperini tamamen kapatın.

Şekil V

6. Püskürtme şalterine basın. Şalter üzerindeki lamba yanar ve pompa çalışmaya başlar.

Şekil U

7. Temizleme solüsyonunu püskürtmek için tutamağın üzerindeki kolu kullanın.

Şekil W

8. Temizlenecek olan yüzeyin üzerinden birinin üzerine gelen hatlar şeklinde geçin. Bu sırada başlığı arkaya doğru çekin, itmeyin.

Not

Temiz su deposu boşalınca pompaya hava girer ve pompa sesli çalışmaya başlar. Bu durumda püskürtme fonksiyonu kapatılmalıdır. Su gerekiyorsa vakum motorunu kapatın ve temiz su deposuna su doldurun.

Not

Kirli su deposu dolduğunda ve / veya sünger filtre ıslanmış olduğunda şamandıra vakum ağzını kapatır ve cihaz yüksek hızda çalışır ve daha fazla ses çıkarır.

Kirli su deposunun aşırı dolmasını önlemek için, temiz su deposunu doldururken kirli su deposunu da boşaltın.

9. Temizleme işleminden sonra cihazı kapatın (O konumu), bkz. Bölüm *Cihazın devreden çıkarılması*.

Şekil T

Not

Cihaz kapatıldıktan sonra yıkama vakum aksesuarında yere akan sıvı kalıntısı kalır. Bu kalan sıvıyı vakumlamak için cihazın vakum fonksiyonunu kısa süreliğine tekrar etkinleştirin ve kalan sıvıyı zeminden temizleyin.

10. Kalan sıvıyı vakumlamak için cihazı etkinleştirin (I konumu), bkz. Bölüm *Cihazın çalıştırılması*.

11. Cihazı tekrar kapatın (O konumu), bkz. Bölüm *Cihazın devreden çıkarılması*.

Şekil T

12. Hazneyi boşaltın, bkz. Bölüm *Haznenin boşaltılması*.

Şekil Z

Tek adım yöntemi işe hafif / normal kirlenme

1. Püskürtme şalterine basın, bkz. Bölüm *Püskürtmeli vakum*

Şekil U

2. Temizleme çözeltilisini tek seferde püskürtün ve aynı anda vakumlayın.

3. Püskürtme şalterini kapatın ve kalan temizleme çözeltilisini vakumlayın.

4. Temizlikten sonra temiz, ılık su ile döşemeleri ve halı zeminleri temizleyin ve isteğe göre emprenye edin.

İki adım yöntemini ile aşırı kirlenme veya lekeler

1. Püskürtme şalterine basın, bkz. Bölüm *Püskürtmeli vakum*

Şekil U

2. Temizleme çözeltilisini uygulayın ve 5 - 10 dakika bekletin.

Vakum fonksiyonu kapalı kalır.

3. Etki etme süresinden sonra yüzeyi hafif / normalde kirlilikte olduğu gibi temizleyin.

4. Temizlikten sonra temiz, ılık su ile döşemeleri ve halı zeminleri temizleyin ve isteğe göre emprenye edin.

Kuru süpürme

DIKKAT

Filtre torbası olmadan süpürme nedeniyle maddî hasar

Cihaz hasar görebilir.

Kuru süpürme işleminde daima verilen filtre torbası ile çalışın.

DIKKAT

Sünger filtrenin hasar görmesi

Islak süpürmeden kuru süpürme işlevine geçilirken ıslak kartuş filtresi takılıp kullanılmayan duruma getirilir.

Düz katlanmış filtreyi ihtiyaca göre değiştirin.

Not

Hazneler ve aksesuarları kuru olmalıdır, aksi halde kirler yapışabilir.

Not

Cihazı kuru vakumlayıcı olarak kullanmak için püskürtme sapı ve püskürtme hortumu çıkarılabilir.

1. Haznelerin ve aksesuarların kuru olduğundan emin olun.

2. Filtre torbasını yerleştirin.

a Filtre torbasını tamamen açın.

b Filtre torbasını cihaz bağlantısına takın ve sıkıca bastırın.

Şekil AA

3. İstenen aksesuarları monte edin, bkz. Bölüm *Aksesuarların montajı*

4. Cihazı etkinleştirin (I konumu), bkz. Bölüm *Cihazın çalıştırılması*.

Şekil T

5. Hava damperıyla vakum gücünü ayarlayın.

Şekil AB

6. Cihazı kapatın, bkz. Bölüm *Cihazın devreden çıkarılması*.

Şekil T

Islak süpürme

DIKKAT

Filtre torbasında hasar

Islak süpürme sırasında filtre torbası kullanılması torbaya hasar verebilir.

Islak vakum işlemleri için filtre torbası kullanmayın.

Not

Cihazı ıslak vakumlayıcı olarak kullanmak için püskürtme sapı ve püskürtme hortumu çıkarılabilir.

1. Filtre torbasını çıkarın.

2. İstenen aksesuarları monte edin, bkz. Bölüm *Aksesuarların montajı*

3. Cihazı açın, bkz. Bölüm *Cihazın çalıştırılması*.

Şekil T

4. Büyük miktarda su vakumlamak için hava damperini tamamen açın.

Şekil AC

Not

Kirli su haznesi dolduğunda şamandıra emme açıklığını kapatır ve cihaz yüksek hızda çalışır ve yüksek ses oluşur.

5. Hazneyi boşaltın, bkz. Bölüm *Haznenin boşaltılması*.

Cihazın devreden çıkarılması

1. Püskürtmeli vakum işleminden sonra püskürtme şalterine basın.

Pompa durur ve şalter üzerindeki lamba söner.

Şekil U

2. Kapatma düğmesine (O konumu) basın.

Vakum motoru durur.

Şekil T

3. Şebeke fişini prizden çekin.

Temiz su deposunun boşaltılması

1. Temiz su deposunu sökün, bkz. Bölüm *Temiz su deposunun sökülmesi*.

2. Temiz su deposunun boşaltılması

3. Temiz su deposunu monte edin, bkz. Bölüm *Temiz su deposunun monte edilmesi*.

Haznenin boşaltılması

Not

Hazne dolduğunda şamandıra vakum açıklığını kapatır ve cihaz yüksek hızda çalışır ve yüksek ses oluşur. Cihazı hemen kapatın ve kirli su kabını boşaltın.

1. Cihazı kapatın. Bkz. Bölüm *Cihazın devreden çıkarılması*

- Vakum ve püskürtme hortumunu çıkarın.
- Cihaz başlığını çıkarın, bkz. Bölüm *Cihaz başlığının çıkarılması*.
- Hazneyi boşaltın.
- Şekil Z**
- Cihaz başlığını yerleştirin, bkz. Bölüm *Cihaz başlığının yerleştirilmesi*.
- Temiz su deposunu monte edin, bkz. Bölüm *Temiz su deposunun monte edilmesi*.

İşletimin sonlandırılması

Not

Hatlarda temizlik ve kir parçacıkları kalmaması için her kullanımdan sonra temizlik işlemi (temizlik maddesi eklemeden) gerçekleştirin.

- Cihazdaki püskürtme hatlarını yıkayın.
 - Temiz su deposuna yakl. 1 litre temiz su doldurun.
 - Püskürtme şalterine basın. Şalter üzerindeki lamba yanar ve pompa çalışmaya başlar
 - Temiz su bitene kadar püskürtme/vakum hortumunu giderin üzerinde tutun.
- Cihazı kapatın, bkz. Bölüm *Cihazın devreden çıkarılması*.
- Aksesuarları ayırın, bkz. Bölüm *Aksesuarı ayır*.
- Püskürtme/vakum hortumundaki kalan sıvıyı gidirin.
 - Kilit açma tuşuna basın ve püskürtme/emme hortumunu cihazdan çıkarın.
 - Vakum hortumu tutamağındaki kola basın ve sıvının dışarı akmasına izin verin.

Şekil W

Not

Sıvının tamamen kuruması için püskürtme/emme hortumunu kuruması için cihazın etrafına sarmayın.

Not

Konutlarda su birikintisi olmaması için (örn. halı, parke üzerinde), kalan sıvının uygun bir kaba (örn. lavabo, kova) akmasına izin verin.

- Aksesuarları tek tek akan su altında temizleyin ve ardından kurumaya bırakın.

Not

Kalan su damlayabilir, bu nedenle en iyisi duşa veya küvete yerleştirmektir.

- Hazneyi boşaltın, bkz. Bölüm *Haznenin boşaltılması*.
- Hazneyi temiz suyla etraflıca yıkayın.
- Gerekirse örn.temiz su deposundaki filtre kirlenmişse temiz su deposunu temiz suyla durulayın, bkz. Bölüm *Temiz su deposundaki süzgecin temizlenmesi*.
- Kuruması için cihazı açık bırakın.
- Tamamen kuruduktan sonra püskürtme vakum borularını aksesuar tutucuya sabitleyin.
- Cihazı kuru ve donma tehlikesi bulunmayan bir yerde depolayın.

Özel aksesuar

Not

Sünger filtre yerine, özel bir donanım olarak kartuş filtre satın alınabilir ve sünger filtrenin yerine kullanılabilir.

- Kartuş filtreyi takmadan önce siyah kapağı çıkarın ve daha sonra kullanmak üzere köpük maddesi filtresinin yanında saklayın.
- Daha fazla bilgi için bkz. Bölüm *Köpük maddesi filtresinin / kartuş filtresinin temizlenmesi*.

Bakım ve koruma

Bakım ile ilgili genel bilgiler

- Cihazı ve plastik aksesuar parçalarını, piyasada bulunan bir plastik temizleyici ile temizleyin.
- Hazneyi ve aksesuarları ihtiyaç duyulduğunda su ile durulayın ve tekrar kullanmadan önce kurulaayın.

Köpük maddesi filtresinin / kartuş filtresinin temizlenmesi

- Cihaz başlığını sökün.
- Köpük maddesi filtresi / kartuş filtre gerekirse akan su altında temizlenebilir. Bunun için köpük maddesi filtresini, filtre sepetinden çıkarın. Kartuş filtresinin kilidi, sembol  yönünde çevrilerek açılabilir ve filtre çıkarılabilir.
- Şekil AD**
- Temizlik sırasında köpük maddesi filtresini / kartuş filtreyi ovalamayın veya fırçalamayın.
- Yeniden kullanmadan önce köpük maddesi filtresinin / kartuş filtresinin tamamen kurumasını bekleyin.

Şekil AE

- Uygulama durumuna bağlı olarak filtrenin tekrar takılması:

- Köpük maddesi filtresi:** Filtreyi, filtre sepetinin üzerine koyun ve filtrenin uygun şekilde sabitlendiğinden emin olun.
- Cihazın kusursuz çalışabilmesi için sünger filtre takılmadan önce küçük siyah kapak sepetin içine yerleştirilmelidir. Kartuş filtre kullanılmadıysa kapak zaten doğru şekilde yerleştirilmiştir.
- Kartuş filtresi:** Filtreyi, filtre sepetine monte edin ve sembolünün  yönünde çevirin ve yerine doğru sabitlenmesine dikkat edin.

Püskürtme memesinin temizlenmesi

Not

Püskürtme huzmesi homojen değilse yıkama vakum aksesuarının püskürtme memesi kalıntılar nedeniyle tıkanmış olabilir ve temizlenmesi gerekir.

- Zemin yıkama ve dökeme yıkama başlığını temizlemek için başlığı çevirerek gevşetin ve püskürtme başlığıyla birlikte dışarı çekin.

Not

O-ringi/conta halkasını iyi bir şekilde saklayın ve temizledikten sonra tekrar takın.

Şekil AF

- Püskürtme başlığındaki kalıntıları akan suyun altında temizleyin.
- Püskürtme memesini meme klipsine yerleştirin ve çevirerek tekrar sabitleyin.
- Derz yıkama başlığındaki püskürtme memesinde bulunan kalıntıları akan suyun altında temizleyin.

Temiz su deposundaki süzgecin temizlenmesi

Not

Temiz su deposunun alt kısmında kir parçacıklarının birikerek su akışını engelleyebileceği bir filtre bulunmaktadır.

Bu nedenle temiz su deposunu düzenli olarak durulayın.

- Temiz su deposunu sökün, bkz. Bölüm *Temiz su deposunun sökülmesi*.
- Süzgeci temizleyin.
 - Depo kapağını yukarı doğru katlayın.
 - Kilidi açın.
 - Su hortumunu depodan çıkarın.

- Süzgeç, su hortumunun ucunda bulunur.
d Süzgeci akan su altında yıkayın.
3. Temiz su deposunu temiz suyla durulayın.
Şekil AG
4. Süzgeci yerine takın.
5. Temiz su deposunu kilitleyin.
6. Temiz su deposunu monte edin, bkz. Bölüm *Temiz su deposunun monte edilmesi*.

Arıza durumunda yardım

Memeden su çıkışı yok

Temiz su deposu boş

- Temiz su deposunu doldurun.

Temiz su filtresi kirlî,

- Temiz su filtresini temizleyin.

Temiz su deposu doğru monte edilmemiş.

- Temiz su deposunu doğru bir şekilde monte edin.

Aksesuarlar ile püskürtme/vakum hortumu arasındaki bağlantı doğru değil.

- Bağlantıyı doğru bir şekilde kurun.

Temizleme maddesi pompası arızalı,

- Müşteri hizmetlerini görevlendirin.

Püskürtme huzmesi homojen değil

Yıkama emicisi aksesuarının püskürtme memesi kirlî.

- İlgili aksesuardaki püskürtme memesini temizleyin.

Emme gücü yetersiz

Hava damperî çok açık.

- Hava damperini kapatın.

Aksesuar, vakum hortumu veya püskürtme vakum borusu tıkanmış

- Tıkanmaları giderin.

Filtre torbası dolu.

- Filtre torbasını boşaltın.

Sünger filtre kirlenmiş.

- Sünger filtreyi temizleyin

Sünger filtre yıpranmıştır.

- Sünger filtreyi değiştirin.

Temizleme maddesi pompası gürültü yapıyor

Temiz su deposu boş

- Temiz su deposunu doldurun.

Cihaz başlığının her iki yanından su ve su buharı çıkışı

Sünger filtre çok ıslak olduğundan motor suyu dışarı pompalıyor.

- Cihazı kapatın ve sünger filtrenin ve cihazın kurumasını bekleyin.

- Sünger filtre çıkarıldığı takdirde daha hızlı kuruyabilir.

Garanti

Her ülkede yetkili distribütörümüz tarafından verilmiş garanti şartları geçerlidir. Garanti süresi içerisinde cihazınızda oluşabilecek hasarları, üretim veya malzeme hatasından kaynaklanıyorsa ücretsiz olarak gideriyoruz. Garanti durumunda satış faturası ile satıcınıza veya size en yakın yetkili servise başvurun. (Adres için bkz. Arka sayfa)

Daha ayrıntılı garanti bilgilerinizi (varsa) yerel Kärcher web sitenizin servis bölümünde "İndirilen Dokümanlar" altında bulabilirsiniz.

Teknik bilgiler

Elektrik bağlantısı

Frekans	Hz	50-60
Gerilim	V	220-240
Şebeke emniyeti (gecikmeli)	A	10

Nominal güç	W	1000
-------------	---	------

Cihaz performans verileri

Temiz su maks. dolun miktarı	l	4
Kirlî su maks. dolun miktarı	l	4
Temizlik çözeltilisinin maksimum sıcaklığı (T maks.)	°C	50

Boyutlar ve ağırlıklar

Ağırlık (aksesuarlar hariç)	kg	7,6
Uzunluk x genişlik x yükseklik	mm	430x385x535

EN 60704-2-1 uyarınca tespit edilen değerler



Ses basınç seviyesi	dB(A)	74
---------------------	-------	----

Teknik değişikliği hakkı saklıdır.

Innehåll

Säkerhetsinformation	66
Avsedd användning.....	68
Miljöskydd	68
Kundservice	68
Tillbehör och reservdelar.....	68
Leveransens omfattning.....	68
Symboler på maskinen.....	68
Maskinbeskrivning.....	68
Idrifttagning	69
Drift.....	69
Specialtillbehör.....	72
Skötsel och underhåll.....	72
Hjälp vid störningar	73
Garanti	73
Tekniska data.....	73

Säkerhetsinformation

-   Läs igenom den här säkerhetsinformationen och den här bruksanvisningen i original innan du använder maskinen för första gången. Följ anvisningarna. Spara bruksanvisningen i original för senare bruk eller för nästa ägare.
- Förutom anvisningarna i bruksanvisningen ska lagstiftarens allmänna säkerhets- och skyddsföreskrifter följas.
 - Varnings- och informations skyltar på maskinen innehåller viktig information för en riskfri drift.

Riskenivåer

⚠ FARA

- Varnar om en omedelbart överhängande fara som kan leda till svåra personskador eller dödsfall.

⚠ VARNING

- Varnar om en möjlig farlig situation som kan leda till svåra personskador eller dödsfall.

⚠ FÖRSIKTIGHET

- Varnar om en möjlig farlig situation som kan leda till lättare personskador.

OBSERVERA

- Varnar om en möjlig farlig situation som kan leda till materiella skador.

Personlig skyddsutrustning

- ⚠ **FÖRSIKTIGHET** • Använd lämpliga handskar vid arbeten på maskinen.

Allmän säkerhetsinformation

⚠ FARA • Kvävningsrisk. Håll förpackningsfolier utom räckhåll för barn.

⚠ VARNING • Använd endast maskinen enligt bestämmelserna. Ta hänsyn till lokala förhållanden när du arbetar med maskinen och var försiktig när folk befinner sig i närheten, framför allt barn. • Personer med nedsatta fysiska, sensoriska eller mentala förmågor eller med bristande erfarenhet och kunskap får endast använda maskinen om de befinner sig under kompetent uppsikt, eller har instruerats av en person som ansvarar för deras säkerhet om hur maskinen används på ett säkert sätt, och om de har förstått de risker som är förknippade med användningen av maskinen. • Maskinen får endast användas av personer som instruerats i hur den fungerar eller tydligt visat att de klarar av att hantera den och uttryckligen fått uppdraget att använda den. • Maskinen får inte användas av barn. • Håll uppsikt över barn för att vara säkra på att de inte leker med maskinen.

⚠ FÖRSIKTIGHET • Säkerhetsanordningarna är till för att skydda dig. Ändra eller kringgå aldrig säkerhetsanordningar.

Risk för elektriska stötar

⚠ FARA • Maskinen får endast anslutas till växelström. Den spänning som anges på typskylten måste stämma överens med strömkällans spänning. • Ta aldrig tag i nätkontakten eller eluttaget med fuktiga händer. • Maskinen får endast användas via en jordfelsbrytare (max. 30 mA). • Sänk aldrig ned maskinen, nätsladden eller nätkontakten i vatten eller andra vätskor.

⚠ VARNING • Arbeta endast med vätskor (t.ex. rengöringsmedel) om maskinen är ansluten till ett säkert uttag med jordfelsbrytare (högst 30 mA). • Anslut bara enheten till ett eluttag som installerats av en elektriker enligt IEC 60364-1. • Stäng av maskinen omedelbart vid läckage. • Stäng av maskinen omedelbart vid skumbildning eller vätskeläckage och dra ut nätkontakten. • Kontrollera varje gång innan du använder apparaten att nätkabeln och nätkontakten inte är skadade. Om nätkabeln är skadad måste den omedelbart bytas av tillverkare, auktoriserad kundtjänst eller en behörig elektriker för att undvika alla risker. • Nätanslutnings- och förlängningsledningen får inte skadas genom att den överkörs, kläms, rycks i eller liknande. Skydda nätanslutningsledningen mot värme, olja och vassa kanter. • Olämpliga elektriska förlängningskablar kan vara farliga. Använd endast stänkvattenskyddade elektriska förlängningskablar med en ledararea på minst 3x1 mm.². • Använd endast den av tillverkaren föreskrivna nätanslutningsledningen; detta gäller även när ledningen byts ut. För beställningsnummer och typ, se bruksanvisningen. • Byt bara ut kopplingar på ström- eller förlängningskabeln mot sådana med samma stänkvattenskydd och samma mekaniska hållfasthet. • Använd inte maskinen om den har ramlat ner, har fått ett slag eller har synliga skador. Låt maskinen kontrolleras och repareras av auktoriserad kundtjänst innan du använder den igen. Interna störningar kan påverka maskinens säkerhet.

⚠ FÖRSIKTIGHET • Stäng av maskinen före rengöring/underhåll och dra ur nätkontakten. • Låt endast auktoriserad kundtjänst genomföra reparationer och arbeten på elektriska komponenter. • Stäng av maskinen med huvudströmbrytaren/maskinens strömbry-

tare och lossa nätkontakten vid längre driftpauser och efter användning. • Dra inte ut nätkontakten ur vägguttaget med kabeln. • Bär/transportera aldrig maskinen genom att hålla i nätkabeln.

Drift

⚠ FARA • Följ gällande säkerhetsföreskrifter om maskinen ska användas i riskområden (t.ex. bensinmackar). • Det är förbjudet att använda maskinen i explosionsfarliga områden. • Sug inte upp brännbara eller glödande föremål.

FARA • Spraya och dammsug aldrig upp explosiva vätskor, brandfarliga gaser, explosiva damm samt utspädda syror och lösningsmedel. Hit räknas bensin, färgförtunnare eller eldningsolja som genom virvelrörelser med sugluften kan bilda explosiva ångor eller blandningar, samt aceton, oförtunnade syror och lösningsmedel då de angriper material som används i maskinen. • Explosionsrisk

- Sug inte upp brännbara gaser, vätskor eller damm.
- Sug inte upp reaktivt metalldamm (t.ex. aluminium, magnesium eller zink).
- Sug inte upp utspädd lut eller utspädda syror.
- Sug inte upp brännande eller glödande föremål.

Dessa ämnen kan dessutom angripa materialen i maskinen.

⚠ VARNING • Dammsug inte människor eller djur med enheten. • Sug inte in giftiga substanser.

⚠ FÖRSIKTIGHET • Kontrollera om enheten och tillbehören, framför allt strömkabeln och förlängningskabeln, är i felfritt skick och säkra att använda före varje användningstillfälle. Vid skador, dra ut nätkontakten och använd inte enheten. • Lämna aldrig enheten utan uppsikt så länge som den inte är avstängd och nätkontakten inte har dragits ur eller batteripaket är bortplockat. • Använd inte maskinen om den har ramlat ner, har fått ett slag eller har synliga skador. Låt skadorna repareras innan du använder maskinen igen. • Maskinen lämpar sig inte för att suga upp hälsovadligt damm. • Maskinen måste stå på ett stabilt underlag.

OBSERVERA • Använd uttaget på maskinen, om sådant finns, endast för att ansluta tillbehör och redskap som anges i bruksanvisningen. • Maskinen är lämplig för fuktigt till vått golv upp till en maximal vattenhöjd på 1 cm. Använd inte i maskinen i ett område där det finns risk för att maximal vattenhöjd överskrids. • Maskinen är endast lämpad för de beläggningar som anges i bruksanvisningen. • Följ de lagliga bestämmelserna när du avfallshanterar smutsigt vatten och lut. • Maskinen får inte användas vid temperaturer under 0 °C. • Skydda maskinen mot regn och frost. Förvara inte maskinen utomhus. • Funktionsnedsättningar. Sug inte in ämnen som kan hårdas i kontakt med vatten, såsom gips, cement, etc. • Under drift måste maskinen ställas vågrätt/jämnt.

Drift med rengöringsmedel

⚠ FÖRSIKTIGHET • Håll rengöringsmedlen utom räckhåll för barn. • Använd inte de rekommenderade rengöringsmedlen utspädda. Produkterna är driftsäkra eftersom de inte innehåller några syror, baser eller miljöfarliga ämnen. Om man får rengöringsmedel i ögonen ska man genast skölja ögonen noggrant med

vatten och, liksom när man svalt rengöringsmedel, ge-
nast uppsöka läkare. • Använd endast de rengörings-
medel som rekommenderas av tillverkaren och följ
bruks-, bortskaffnings- och varningsinstruktionerna från
rengöringsmedlets tillverkare.

Underhåll

⚠ VARNING • Inför rengöring, underhåll och by-
te av delar måste enheten stängas av och nätkontakten
dras ur eller batteripaketet plockas bort. Stäng av enhe-
ten före byte till en annan funktion.

⚠ FÖRSIKTIGHET • Låt endast kundtjänst
eller yrkesutövare med relevant behörighet, väl förtro-
na med alla tillämpliga säkerhetsföreskrifter, genomföra
reparationer. • Rengör begränsningsanordningen för
vattennivån regelbundet och kontrollera om det finns
tecken på skador.

OBSERVERA • Kortslutningar eller andra skad-
or. Rengör inte maskinen med slang- eller högtrycksvat-
tenstråle. • Rengör inte maskinen med slipmedel, glas
eller allrengöringsmedel.

Tillbehör och reservdelar

⚠ FÖRSIKTIGHET

• Använd endast tillbehör och reservdelar som har god-
känts av tillverkaren. Originaltillbehör och originalre-
servdelar garanterar en säker och störningsfri drift av
maskinen.

Transport

⚠ FÖRSIKTIGHET • Stäng av maskinen före
transporten. Gör fast maskinen med hänsyn tagen till
vikten, se kapitlet Tekniska data i bruksanvisningen.

Avsedd användning

Denna maskin får endast användas i privata hushåll.

- Maskinen är avsedd att användas som sprejtugs-
rengörare för underhållsrengöring eller grundrengö-
ring av heltäckningsmattor med djuprengörande
verkan i enlighet med beskrivningarna i denna
bruksanvisning och säkerhetsanvisningarna.
- Även hårda golv kan rengöras med ett tillbehör för
hårda golv för golvvtåtmunstycket (medföljer).
- Med lämpligt tillbehör (medföljer) kan maskinen
även användas för våt- och torrsugning.

Miljöskydd



Förpackningsmaterialen kan återvinnas. Avfalls-
hantera förpackningar på ett miljövänligt sätt.



Elektriska och elektroniska maskiner innehåller
värdefulla återvinningsbara material och ofta
komponenter såsom engångsbatterier, uppladd-
ningsbara batterier och olja som vid felaktig an-
vändning eller felaktigt avfallshantering kan utgöra en
potentiell fara för människors hälsa och för miljön.

Dessa komponenter är dock nödvändiga för korrekt drift
av maskinen. Maskiner som märkts med denna symbol
får inte kastas i hushållssoporna.

Information om ämnen (REACH)

Aktuell information om innehållet finns på: www.kaercher.de/REACH

Kundservice

Vid frågor eller störningar hjälper vår KÄRCHER-filial
gärna till.

Tillbehör och reservdelar

Använd endast originaltillbehör och originalreservdelar,
så att en säker och störningsfri drift av maskinen är ga-
ranterad.

Information om tillbehör och reservdelar finns på
www.kaercher.com.

Leveransens omfattning

Maskinens leveransomfattning är avbildad på förpack-
ningen. Kontrollera att innehållet i leveransen är full-
ständigt. Kontakta din försäljare om något tillbehör
saknas eller om det finns transportskador.

Symboler på maskinen

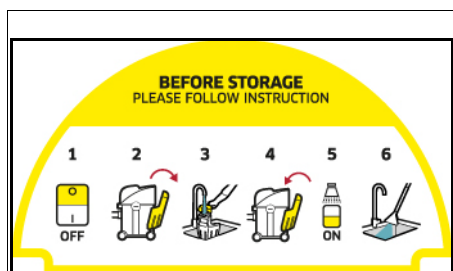

På maskinens förvaringsyta finns ett klistermärke som
beskriver rengöringen av maskinen innan den förvaras:

- 1 Stäng av maskinen.
 - 2 Ta bort färskvattentanken.
 - 3 Skölj färskvattentanken med ca 1 liter klart vatten.
 - 4 Sätt in färskvattentanken.
 - 5 Tryck på omkopplaren för sprej.
 - 6 Töm sprejvattnet i tvättfatet.
- Se även kapitel *Avsluta driften*

Maskinbeskrivning

Det finns skillnader i utrustningen beroende på den val-
da modellen. Den specifika utrustningen beskrivs på
maskinens förpackning.

Bilder se grafiksida.

Bild A

- ① Anslutning sugslang
- ② Anslutning sprutslang
- ③ Maskinhuvud
- ④ Omkopplare för sprutning av vatten och rengörings-
medel
- ⑤ Omkopplare för sugning
- ⑥ Handtagsfördjupning på maskinhuvudet
- ⑦ Bärhandtag
- ⑧ Frigöringsknapp färskvattentank
- ⑨ Färskvattentank
- ⑩ Förvaring, nätkabel
- ⑪ Nätkabel med nätkontakt
- ⑫ Behållare
- ⑬ Hållare för sugrör och tillbehör
- ⑭ Styrvalsar (5x)

- 15 Filterpåse
- 16 Skumplastfilter med lock
- 17 Sugslang med handtag
- 18 Sugrör 2 x 0,5 m
- 19 Golvtvättmunstycke med tillbehör för hårda golv
- 20 Möbeltvättmunstycke
- 21 Adapter för möbeltvättmunstycke
- 22 Spruthandtag med sprayspak
- 23 Sprutslang lös
- 24 Fästklämmor (10x)
- 25 Clippgolvmunstycke med insats för heltäckningsmattor och hårda golv för våt- och torrsugning
- 26 Fogmunstycke
- 27 Möbelmunstycke för torrsugning
- 28 KÄRCHER SE-rengöringsmedel (100 ml)

Idrifttagning

Hänvisning

För att ta bort maskinhuvudet måste färskvattentanken tas bort i förväg och bärhandtaget fällas ner åt sidan.

Demontera färskvattentanken

1. Tryck på frigöringsknappen.
 2. Ta ut färskvattentanken.
- Bild B**

Ta av maskinhuvudet

1. Dra bärhandtaget framåt.
- Bild C**
Maskinhuvudet är upplåst.
2. Ta av maskinhuvudet.
- Bild D**

Montera styrhjulen

1. Ta ut innehålllet från behållaren.
- Bild D**
2. Vänd på behållaren.
 3. Skjut in styrvalsarna i öppningarna längst ner på behållaren tills det tar stopp.
- Bild E**
4. Vänd på behållaren.

Sätta på maskinhuvudet

1. Sätt maskinhuvudet på behållaren.
 2. Dra bärhandtaget uppåt.
- Maskinhuvudet är låst.
- Bild F**

Montera färskvattentanken

1. Sätt in färskvattentanken nedtill.
 2. Tryck färskvattentanken uppåt mot maskinhuvudet.
 3. Se till att färskvattentanken är ihakad.
- Bild G**

Ansluta sug- och sprutslangen

1. Skjut på spruthandtaget på handtaget tills det hakar i så att det hörs.
- Bild H**
2. Fäst sprutslangen från spruthandtaget till sugrören med 7 fästklämmor.
- Bild I**

3. Anslut sug- och sprutslangen till anslutningen på maskinen tills den hakar i så att det hörs.

Bild J

4. Montera tillbehören efter behov. Se kapitel .

Drift

Montera tillbehör

Montera tillbehör för tvättsugning

Golvrengöring

Använd golvtvättmunstycket för rengöring av heltäckningsmattor eller hårda golv (med tillbehör för hårda golv)

1. Sätt ihop sugrören och fäst dem på handtaget.

Bild K

2. Fäst den lösa sprutslangen på spruthandtaget och fäst den på sugrören med 3 medföljande fästklämmor.

Bild L

3. Fäst golvtvättmunstycket på sugrören och fäst sprutslangen i golvtvättmunstycket. Vrid den yttre säkerhetsspaken och lås sprutslangen med den.

Bild M

Hänvisning

Använd tillbehöret för hårda golv för rengöring av hårda golv.

- Skjut på tillbehöret för hårda golv på sidan på golvtvättmunstycket. Gummiläppen pekar framåt, borstlisterna bakåt.

Rengöring av klädsel

Använd möbeltvättmunstycket för att rengöra till exempel möbler och madrasser.

- För att montera möbeltvättmunstycket, anslut adaptern som ingår i leveransen mellan möbeltvättmunstycket och spruthandtaget.

Bild N

Montera tillbehör för våt- och torrsugning

1. För golvrengöring sätter du ihop sugrören och ansluter dem till sugslangen.

Bild H

2. Skjut på golvmunstycket på sugrören.

Bild O

3. Beroende på golvbeläggning och rengöringsbehov ser du till att använda rätt insatser eller inställningar för golvmunstycket.

Hänvisning

Användning av golvmunstycke med insatser

- För rengöring av heltäckningsmattor använder du insatsen för heltäckningsmattor.
- För att rengöra torr smuts, hårt golv eller vatten använder du insatsen för blandad användning (borstlist och gummiläpp).

Bild P

4. För rengöring av t.ex. textilmöbler skjuter du på möbel- eller fogmunstycket direkt på sugslangens handtag.

Bild Q

Ta av tillbehör

Lossa tillbehör för tvättsugning

1. Dra av sprutslangen från anslutningen på maskinen.
2. Ta av sprutslangar och fästklämmor från sugslang och sugrör.

Bild X

- Tryck in båda sidospärrarna och dra av spruthandtaget från handtaget.
Bild Y
- Beroende på tillämpning, lås upp golvmunstycket eller möbeltvättmunstycket och dra av det från sugrören.
- Efter rengöring av hårt golv, dra av tillbehöret för hårda golv på sidan.

Lossa tillbehör för torrsugning

- Ta av golvmunstycket från sugröret.
Bild O
- Lossa sugrören.
- Lossa möbel- eller fogmunstycket från sugslangen.
Bild Q

Fyll färskvattentanken

OBSERVERA

Användning av olämpliga rengöringsmedel kan skada maskinen och leda till att garantitjänster utesluts.

OBSERVERA

Färskvattentanken måste sitta fast i maskinen.

Hänvisning

Använd efter behov KÄRCHER-SE rengöringsmedel för textilrengöring.

- Fyll på rengöringsmedel och fyll på vatten.
- Hela påfyllningskapaciteten är max. 4,0 liter.

Hänvisning

Färskvattentanken kan när som helst tas ut för att fyllas på eller fyllas direkt på maskinen.

Fyll på vattentanken direkt vid maskinen

- Fäll tanklocket uppåt.
- Tillsätt 100–200 ml KÄRCHER SE-rengöringsmedel (mängden kan variera beroende på nedsmutsningsgraden) till färskvattenbehållaren. Fyll på med kranvatten, men inte för mycket.
- Stäng tanklocket.

Ta av vattentanken för påfyllning

- Demontera färskvattentanken, se kapitel *Montera färskvattentanken*.
- Fäll tanklocket uppåt.
- Påfyllning, se "2" vid "Fyll på vattentanken direkt vid maskinen".

Bild R

- Stäng tanklocket.
- Montera färskvattentanken, se kapitlet *Montera färskvattentanken*.

Koppla till maskinen

Hänvisning

Beroende på rengöringsbehov kan sug- och sprutfunktionen slås på och användas oberoende av varandra eller samtidigt.

- Sätt in strömkontakten i eluttaget.

Bild S

- För sugfunktionen kopplar du till maskinen genom att trycka på strömbrytaren (läge I). Sugmotorn startar.

Bild T

- För att spreja vattnet med rengöringsmedlet trycker du på omkopplaren för att spreja. Lampan på omkopplaren tänds och pumpen startar.

Bild U

- Stäng felluftssliden helt.

Bild V

Rengöringsmetoder

Rengöringstips

- Spraya mycket smutsiga områden i förväg och låt rengöringslösningen verka i 5 till 10 minuter.
- Arbeta alltid från ljus till skugga (från fönster till dörr).
- Arbeta alltid från det rengjorda till det icke rengjorda området.
- Ju känsligare ytan (orientaliska mattor, berbermattor, klädsel) är, desto lägre koncentration av rengöringsmedel.
- Heltäckningsmattor med baksida i jute kan krympa och falla sin färg om man använder för mycket vatten.
- Borsta mattor med lång lugg i luggens riktning efter rengöring när de är fuktiga (t.ex. med en luggborste eller skurborste).
- En impregnering efter våtrengöringen förhindrar att textilytan blir smutsig snart igen.
- Gå endast på och ställ endast möbler på rengjorda ytor efter att de har torkat för att undvika tryckmärken eller rostfläckar.
- Skölj objektet med rent vatten efter användningen av rengöringsmedel för att förbättra rengöringsresultatet.

Sprutsugning

Hänvisning

Varmt vatten (högst 50 °C) ökar rengöringseffekten.

Hänvisning

Använd endast KÄRCHER SE-rengöringsmedel för rengöring.

OBSERVERA

Risker p.g.a. rengöringslösning

Skaderisk

Innan du använder maskinen ska du kontrollera föremålet som ska rengöras med avseende på färgbeständighet och vattenbeständighet på en plats som inte är väl synlig.

OBSERVERA

Använd endast maskinen på hårda golv med en vattentät beläggning, såsomemaljerat kakel eller linoleum.

OBSERVERA

För att undvika att skada filterpåsen ska du inte använda en filterpåse för sprutsugning.

- Se till att filterpåsen är borttagen.
- Montera önskat tillbehör, se kapitlet *Montera tillbehör*.
- Fyll färskvattentanken med rengöringsmedel och vatten, se kapitlet *Fyll färskvattentanken*.
- Koppla till maskinen (läge I), se kapitlet *Koppla till maskinen*.

Sugmotorn startar.

Bild T

- Stäng felluftssliden helt.

Bild V

- Tryck på omkopplaren för sprej. Lampan på omkopplaren tänds och pumpen startar.

Bild U

- Använd spaken på handtaget för att spreja rengöringslösningen.

Bild W

- Rengöringslösningen sprejas på.
- Kör över ytan som ska rengöras i överlappande banor. Dra munstycket bakåt, skjut inte.

Hänvisning

Om färskvattentanken är tom kommer luft in i pumpen och den blir högljudd. I detta fall måste sprejfunktionen stängas av. Om vatten behövs, stängs också av sugmotorn och fyll på färskvattentanken.

Hänvisning

Om smutsvattenbehållaren är full och/eller skumplastfiltret är vått stängs sugöppningen av en flottör och maskinen går med högre varvtal och blir högljudd.

För att undvika överfyllning av smutsvattentanken, töm även smutsvattentanken direkt när du fyller på färskvattentanken.

- Efter rengöringen stänger du av maskinen (läge O), se kapitlet *Stänga av maskinen*.

Bild T

Hänvisning

När du har stängt av maskinen finns det fortfarande kvar vätska i tvättsugtillbehöret, som rinner ut på golvet. För att absorbera denna resterande vätska slår du kort på maskinens sugfunktion igen och avlägsnar bort den resterande vätskan från golvet.

- Koppla till maskinen (läge I), se kapitlet *Koppla till maskinen* och sug upp den resterande vätskan.

- Stäng av maskinen igen (läge O), se kapitlet *Stänga av maskinen*.

Bild T

- Töm behållaren, se kapitlet *Töm behållaren*.

Bild Z

Lätt/normal smuts med enstegsmetoden

- Tryck på omkopplaren för sprej, se kapitlet *Sprutsugning*

Bild U

- Spreja på rengöringslösning i ett arbetsmoment och sug upp samtidigt.
- Stäng av omkopplaren för sprej och sug upp resterna av rengöringsmedelslösningen.
- Efterrengör klädseln med klart, varmt vatten och impregnera om så önskas.

Kraftig smuts eller fläckar med tvåstegsmetoden

- Tryck på omkopplaren för sprej, se kapitlet *Sprutsugning*

Bild U

- Applicera rengöringslösning och låt verka i 5–10 minuter. Sugfunktionen förblir avstängd.
- Efter exponeringstiden rengör du ytan som vid/normal smuts.
- Efterrengör klädseln med klart, varmt vatten och impregnera om så önskas.

Torrugning

OBSERVERA

Materiella skador på grund av sugning utan filterpåse

Maskinen kan skadas.

Använd alltid en filterpåse i maskinen när du tordsuger.

OBSERVERA

Skador på skumplastfiltret

Vid växling från våt- till torrugning kan ett vått skumplastfilter täppas till och bli oanvändbart.

Byt skumplastfilter vid behov.

Hänvisning

Behållare och tillbehör måste vara torra, annars kan smuts fastna.

Hänvisning

För att använda maskinen som en tordsug kan spruthandtaget och sprutslangen tas av.

- Se till att behållare och tillbehör är torra.
- Sätt i filterpåsen.
 - Fäll ut filterpåsen helt.
 - Fäst filterpåsen på maskinens anslutning och tryck fast den ordentligt.

Bild AA

- Montera önskat tillbehör, se kapitlet *Montera tillbehör*

- Koppla till maskinen (läge I), se kapitlet *Koppla till maskinen*.

Bild T

- Justera sugstyrkan med felluftssliden.

Bild AB

- Stäng av maskinen, se kapitlet *Stänga av maskinen*.

Bild T

Våtsugning

OBSERVERA

Skador på filterpåsen

Om en filterpåse används under våtsugning kan den skadas.

Använd inte en filterpåse vid våtsugning.

Hänvisning

För att använda maskinen som en våtsug kan spruthandtaget och sprutslangen tas av.

- Ta bort filterpåsen.
- Montera önskat tillbehör, se kapitlet *Montera tillbehör*
- Sätt på maskinen, se kapitlet *Koppla till maskinen*.

Bild T

- För att suga in stora mängder vatten öppnar du felluftssliden helt.

Bild AC

Hänvisning

Om smutsvattenbehållaren är full stängs sugöppningen av en flottör och maskinen går med högre varvtal och blir högljudd.

- Töm behållaren, se kapitlet *Töm behållaren*.

Stänga av maskinen

- Tryck på omkopplaren för sprej efter sprutsugning. Pumpen stannar och lampan på omkopplaren lyser inte längre.

Bild U

- Tryck på AV-omkopplaren (läge O). Sugmotorn stannar.

Bild T

- Dra ut nätkontakten ur eluttaget.

Töm färskvattentanken

- Demontera färskvattentanken, se kapitel *Demontera färskvattentanken*.
- Töm behållaren
- Montera färskvattentanken, se kapitlet *Montera färskvattentanken*.

Töm behållaren

Hänvisning

Om behållaren är full stängs sugöppningen av en flottör och maskinen går med högre varvtal och blir högljudd. Stäng av maskinen omedelbart och töm smutsvattnet.

- Stäng av maskinen. Se kapitel *Stänga av maskinen*
- Ta bort sug- och sprutslangen.
- Ta av maskinhuvudet, se kapitlet *Ta av maskinhuvudet*.

4. Töm behållaren.

Bild Z

5. Sätt på maskinhuvudet, se kapitlet *Sätta på maskinhuvudet*.
6. Montera färskvattentanken, se kapitlet *Montera färskvattentanken*.

Avsluta driften

Hänvisning

För att inga rengörings- och smutspartiklar ska finnas kvar i ledningarna utför du en rengöring (utan att tillsätta rengöringsmedel) efter varje användning.

1. Spola sprutledningarna i maskinen.
 - a Skölj färskvattentanken med ca 1 liter klart vatten.
 - b Tryck på omkopplaren för sprej. Lampan på omkopplaren tänds och pumpen startar
 - c Håll sprut-/sugslangen över ett avlopp tills det klara vattnet har förbrukats.
2. Stäng av maskinen, se kapitel *Stänga av maskinen*.
3. Lossa tillbehöret, se kapitlet *Ta av tillbehör*
4. Ta bort resterande vätska i sprut-/sugslangen.
 - a Tryck på frigöringsknappen och ta bort sprut-/sugslangen från maskinen.
 - b Tryck på spaken på handtaget på sugslangen och låt vätskan rinna av.

Bild W

Hänvisning

För att vätskan ska kunna torka helt, linda inte spray-/sugslangen runt maskinen för att torka.

Hänvisning

För att inga vattenpölar ska uppstå i vardagsrummet (t.ex. på heltäckningsmatta, parkett), låt den kvarvarande vätskan rinna av till en lämplig behållare (t.ex. handfat, hink).

5. Rengör tillbehörsdelar enskilt under rinnande vatten och låt torka.

Hänvisning

Eventuellt kvarvarande vatten kan droppa ut, så det är bäst att lägga dem i dusch- eller badkaret.

6. Töm behållaren, se kapitlet *Tömma behållaren*.
7. Spola ur behållaren noga med klart vatten.
8. Vid behov, t.ex. om silen i färskvattentanken är förorenad, sköljer du färskvattentanken med klart vatten, se kapitlet *Rengöra silen i färskvattentanken*.
9. Låt maskinen stå öppen för att torka.
10. Efter fullständig torkning fäster du sprutsugrören på tillbehörshållaren.
11. Förvara maskinen i torra och frostsäkra rum.

Specialtillbehör

Hänvisning

Istället för skumplastfilter kan ett patronfilter köpas som specialtillbehör i efterhand och användas istället för skumplastfiltret.

- Innan patronfiltret sätts i, ta av det svarta locket och förvara det för senare användning med skumplastfiltret.
- För mer information, se kapitel *Rengöra skumplastfiltret/patronfiltret*

Skötsel och underhåll

Allmänna skötselansvisningar

- Maskinen och tillbehören av plast kan rengöras med vanligt plastrengöringsmedel.

- Spola vid behov ur behållaren och tillbehören med vatten och torka dem innan de åter används.

Rengöra skumplastfiltret/patronfiltret



1. Demontera maskinhuvudet.
2. Skumplastfiltret/patronfiltret kan rengöras under rinnande vatten om det behövs. För att göra detta drar du bort skumplastfiltret från filterkorgen. Vrid patronfiltret i symbolens  riktning för att låsa upp och ta ut det.

Bild AD

3. Gnugga inte och borsta inte skumplastfiltret/patronfiltret när du rengör det.
4. Låt skumplast-/patronfiltret torka helt innan du använder det igen.

Bild AE

5. Sätt tillbaka filtret beroende på användningsfall:
 - **Skumplastfilter:** Lägg filtret över filterkorgen och se till att det är korrekt fixerat.
 - Det lilla svarta locket måste sättas in i flottörkorgen innan skumplastfiltret installeras för att säkerställa att maskinen fungerar korrekt. Om inget patronfilter har använts är locket redan korrekt placerat.
 - **Patronfilter:** Montera filtret på filterkorgen, vrid det i symbolens  riktning och fäst det på rätt sätt.

Rengöra strålmunstycket

Hänvisning

Om sprejstrålen är ojämn kan strålmunstycket på tvätt-sugtillbehöret vara igensatt på grund av rester och behöva rengöras.

1. För att rengöra golvtvätt- och möbeltvättmunstycket lossar du munstycksfästet genom att vrida det och dra ut strålmunstycket.

Hänvisning

Förvara O-ringen/tätningringen väl och byt ut den efter rengöring.

Bild AF

2. Rengör rester i strålmunstycket under rinnande vatten.
3. Sätt in strålmunstycket i munstycksfästet och sätt fast det igen genom att vrida det.
4. Rengör rester i strålmunstycket till tvättfogmunstycket under rinnande vatten.

Rengöra silen i färskvattentanken

Hänvisning

På botten av färskvattentanken finns en sil på vilken smutspartiklar kan fastna och därmed hindra vattenflödet.

Skölj färskvattentanken regelbundet.

1. Demontera färskvattentanken, se kapitel *Demontera färskvattentanken*.
2. Rengör silen.
 - a Fäll tanklocket uppåt.
 - b Lossa förreglingen.
 - c Ta bort vattenslangen från tanken. Silen är placerad i änden av vattenslangen.
 - d Rengör silen under rinnande vatten.
3. Skölj färskvattentanken med klart vatten.

Bild AG

4. Sätt in silen.
5. Lås färskvattentanken.
6. Montera färskvattentanken, se kapitlet *Montera färskvattentanken*.

Hjälp vid störningar

Inget vatten läcker från munstycket

Färskvattentanken är tom

- Fyll på färskvattentanken.

Färskvattensilen är smutsig.

- Rengör färskvattensilen.

Färskvattentanken är inte korrekt monterad.

- Montera färskvattentanken på rätt sätt.

Anslutningen mellan tillbehöret och sprej-/sugslangen är inte korrekt.

- Anslut på rätt sätt.

Rengöringsmedelpumpen är defekt.

- Meddela kundtjänst.

Sprejstråle ojämn

Strålmunstycket på tillbehöret för tvättsugning är smutsigt.

- Rengör strålmunstycket på respektive tillbehör.

Otillräcklig sugkraft

Felluftssliden är öppen för långt.

- Stäng felluftssliden.

Tillbehöret, sugslangen eller sprutsugrören är tilltäppa.

- Avlägsna tilltäppningar.

Filterpåsen är full.

- Töm filterpåsen.

Skumplastfiltret är smutsigt.

- Rengör skumplastfiltret

Skumplastfiltret är slitet.

- Byt ut skumplastfiltret.

Rengöringsmedelpumpen är högljudd

Färskvattentanken är tom

- Fyll på färskvattentanken.

Vatten och vattenånga läcker ut på båda sidor av maskinhuvudet

Skumplastfiltret är för vått, så vatten pumpas ut via motorn.

- Stäng av maskinen samt låt skumplastfiltret och maskinen torka.

- Skumplastfiltret kan torka fortare om det demonteras.

Garanti

I respektive land gäller de garantivillkor som publicerats av våra auktoriserade distributörer. Eventuella fel på maskinen repareras utan kostnad inom garantitiden, under förutsättning att de orsakats av ett material- eller tillverkningsfel. Vid frågor som gäller garantin ska du vända dig med kvitto till inköpsstället eller närmaste, auktoriserad kundtjänst.

(Se baksidan för adress)

Ytterligare garantiinformation (om tillgänglig) finns i serviceområdet på din lokala Kärcher-webbplats under "Nedladdningar".

Tekniska data

Elanslutning

Frekvens	Hz	50-60
Spänning	V	220-240
Nätsäkring (trög)	A	10
Märkeffekt	W	1000

Effektdata maskin

Max. volym färskvatten	l	4
Max. volym smutsvatten	l	4

Rengöringslösningens maxtemperatur (T i max.)	°C	50
---	----	----

Mått och vikter

Vikt (utan tillbehör)	kg	7,6
Längd x bredd x höjd	mm	430x385x535

Fastställda värden enligt EN 60704-2-1

Ljudtrycksnivå	dB(A)	74
----------------	-------	----

Med förbehåll för tekniska ändringar.

Sisältö

Turvallisuusohjeet	73
Määräystenmukainen käyttö	75
Ympäristönsuojelu	75
Asiakaspalvelu	75
Lisävarusteet ja varaosat	75
Toimituksen sisältö	75
Symbolit laitteessa	75
Laitekuvaus	75
Käyttöönotto	76
Käyttö	76
Erikoisvarusteet	79
Hoito ja huolto	79
Ohjeet häiriötilanteissa	80
Takuu	80
Tekniset tiedot	80

Turvallisuusohjeet



Lue ennen laitteen ensimmäistä käyttöä nämä turvallisuutta koskeva luku ja nämä alkuperäiset ohjeet. Menettele niiden mukaisesti. Säilytä alkuperäiset ohjeet myöhempiä käyttöä tai laitteen seuraavaa omistajaa varten.

- Käyttöohjeen ohjeiden lisäksi sinun on noudatettava lakimääräisiä yleisiä turvallisuus- ja tapaturmantorjuntamääräyksiä.
- Laitteeseen kiinnitetyt varoitus- ja ohjekilvet sisältävät tärkeitä ohjeita vaaratonta käyttöä varten.

Vaarallisuusasteet

⚠ VAARA

- *Huomautus välittömästi uhkaavasta vaarasta, joka voi aiheuttaa vakavan ruumiinvamman tai johtaa kuolemaan.*

⚠ VAROITUS

- *Huomautus mahdollisesta vaarallisesta tilanteesta, joka voi aiheuttaa vakavan ruumiinvamman tai voi johtaa kuolemaan.*

⚠ VARO

- *Huomautus mahdollisesta vaarallisesta tilanteesta, joka voi aiheuttaa vähäisiä vammoja.*

HUOMIO

- *Huomautus mahdollisesta vaarallisesta tilanteesta, joka voi aiheuttaa aineellisia vahinkoja.*

Henkilökohtainen suojavarustus

- ⚠ **VARO** ● *Käytä laitteella työskennellessäsi soveltuvia suojakäsineitä.*

Yleiset turvallisuusohjeet

⚠ VAARA • Tukehtumisvaara. Pidä pakkauskaulavot pois lasten ulottuvilta.

⚠ VAROITUS • Käytä laitetta vain määräysten mukaisesti. Ota huomioon paikalliset olosuhteet ja varo laitteella työskennellessä muita ihmisiä, erityisesti lapsia. • Henkilöt, joilla on vajavaiset ruumiilliset, aistilliset tai henkiset ominaisuudet tai puutteita kokemuksessa ja tietämyksessä, saavat käyttää tätä laitetta vain siinä tapauksessa, että he ovat oikein valvonnan alaisia tai ovat saaneet opastuksen heidän turvallisuudestaan vastaavan henkilön toimesta laitteen turvalliseen käyttämiseen ja ovat ymmärtäneet sen käyttöön liittyvät vaarat. • Vain henkilöt, jotka ovat saaneet opastuksen laitteen käsittelyyn tai jotka ovat todistaneet kykenevänsä sen käyttöön ja joille se nimenomaisesti annettu tehtäväksi, saavat käyttää laitetta. • Lapset eivät saa käyttää laitetta. • Valvo lapsia sen varmistamiseksi, että he eivät leiki laitteella.

⚠ VARO • Turvalaitteita on sinun turvallisuutesi vuoksi. Älä koskaan muuta tai ohita turvalaitteita.

Sähköiskun vaara

⚠ VAARA • Yhdistä laite vain vaihtovirtaan. Tyypikkilvessä ilmoitetun jännitteen täytyy vastata virtalähteen jännitettä. • Älä koskaan tartu märin käsin verkkopistokkeeseen ja pistorasiaan. • Käytä laitetta vain vikavirtasuojajatkimen kanssa (enintään 30 mA). • Älä koskaan upota laitetta, verkkokaapelia tai verkkopistoketta veteen tai muihin nesteisiin.

⚠ VAROITUS • Käytä nesteitä (esim. puhdistusaine) vain, jos laite on yhdistetty sulakkeella varustettuun pistorasiaan vikavirtasuojajatkimella (enintään 30 mA). • Yhdistä laite vain sellaiseen sähköliitäntään, jonka on suorittanut sähköalan ammattilainen normin IEC 60364-1 mukaan. • Kytkä laite heti pois päältä, jos vuotoja ilmenee. • Kytkä laite heti pois päältä ja vedä verkkopistoke irti, jos laitteesta ilmenee vaarallista tai nestevuotoja. • Varmista aina ennen laitteen käyttöä, että verkkojohto ja verkkopistoke eivät ole vaurioituneet. Jos verkkojohto on vaurioitunut, valmistajan, valtuutetun asiakaspalvelun tai sähköalan ammattilaisen täytyy vaihtaa se, jotta se ei aiheuta vaaraa. • Älä vahingoita tai vaurioita verkkoiliitäntä- ja jatkojohtoa ajamalla sen yli, puhdistamalla, vetämällä tai muulla tavalla. Suojaa verkkoiliitäntäjohto kuumuudelta, öljyltä ja teräviiltä kulmilta. • Soveltumattomat sähköjatkokohtodot voivat olla vaarallisia. Käytä vain roiskevesisuojattuja sähköjatkokohtoja, joiden läpimitta on vähintään 3x1 mm². • Käytä vain valmistajan määräämää verkkoiliitäntäjohtoa, tämä koskee myös johdon vaihtoa. Tilausnumero ja tyyppi, katso Käyttöohje.

• Vaihda liittimet verkkoiliitäntä- tai jatkojohtoisia vain sellaisiin, jotka ovat roiskevesisuojattuja ja varustettuja samalla mekaanisella kestävyydellä. • Älä käytä laitetta, jos se on aikaisemmin pudonnut, saanut iskun tai näkyvästi vaurioitunut. Anna valtuutetun asiakaspalvelun tarkastaa ja asianmukaisesti korjata laite, ennen kuin otat laitteen taas käyttöön. Sisäiset viat voivat heikentää laitteen turvallisuutta.

⚠ VARO • Kytkä laite pois päältä aina ennen puhdistusta/huoltoa ja irrota verkkopistoke pistorasiasta. • Anna korjauustyöt ja työt sähköisissä rakennosissa vain valtuutetun asiakaspalvelun suorittettaviksi. • Kytkä pitempien käyttötaukojen ja käytön jälkeen laite pois päältä/keuhkeimistä/laitekytkimestä ja irrota verkkopistoke.

• Älä vedä verkkopistoketta verkkokaapeliin tarttuen pois pistorasiasta. • Älä kannakuljeta laitetta verkkojohdosta kannattelemalla.

Käyttö

⚠ VAARA • Noudata laitetta käytettäessä vaarallisilla alueilla (esim. huoltoasemat) vastaavia turvallisuusmääräyksiä. • Käyttö räjähdysvaarallisilla alueilla on kielletty. • Älä imuroi palavia tai hehkuvia esineitä.

VAARA • Älä koskaan suihkuta ja imuroi räjähtäviä nesteitä, syttyviä kaasuja, räjähtäviä pölyjä tai laimentamattomia happeja ja liuottimia. Niihin kuuluvat bensiini, maalinohentimet ja lämmitysöljy, jotka voivat pyörövirtauksessa muodostaa imuilman kanssa räjähtäviä höyryjä tai seoksia, sekä asetonin, laimentamattomat hapot ja liuottimet, sillä ne syövyttävät laitteessa käytettyjä materiaaleja. • Räjähdysvaara

• Älä imuroi syttyviä kaasuja, nesteitä tai pölyjä.
• Älä imuroi reaktiivisia metallipölyjä (esim. alumiinia, magnesiumia tai sinkkiä).
• Älä imuroi ohentamattomia emäksiä tai happeja.
• Älä imuroi palavia tai hehkuvia esineitä.
Nämä aineet voivat lisäksi heikentää laitteessa käytettyjä materiaaleja.

⚠ VAROITUS • Älä imuroi laitteella ihmisiä tai eläimiä. • Älä imuroi myrkyllisiä aineita.

⚠ VARO • Tarkasta ennen jokaista käyttöä, että laite ja lisävarusteet, erityisesti verkkoiliitäntäjohto ja jatkojohto, ovat asianmukaisessa kunnossa ja turvallisia käyttää. Jos havaitset vaurion, irrota verkkopistoke pistorasiasta äläkä käytä laitetta. • Älä koskaan jätä laitetta ilman valvontaa, jos sitä ei ole kytketty pois päältä ja jos verkkopistoketta ei ole irrotettu pistorasiasta tai akkua irrotettu. • Älä käytä laitetta, jos se on aikaisemmin pudonnut, saanut iskun tai näkyvästi vaurioitunut. Korjauta vahingot asianmukaisesti ennen kuin otat laitteen uudelleen käyttöön. • Laite ei sovellu terveydelle haitallis- ten pölyjen imurointiin. • Laitteen on oltava lujalla alustalla.

HUOMIO • Käytä laitteessa mahdollisesti olevaa pistoketta ainoastaan käyttöohjeessa määritellyjen lisävarusteiden ja lisälaitteiden kytkemiseen. • Laite soveltuu kostealle ja märälle lattialle, jolla vedenkorkeus on enintään 1 cm. Älä aja alueelle, jos on olemassa vaara, että suurin sallittu vedenkorkeus ylittyy. • Laite soveltuu vain käyttöohjeessa määritellyille pinnoille. • Noudata likaveden ja lipeän hävittämistä koskevia lakimääräyksiä. • Älä käytä laitetta alle 0 °C lämpötiloissa. • Suojaa laite sateelta ja pakkaselta. Älä säilytä laitetta ulkoalueella. • Toimintahaittoja. Älä imuroi aineita, jotka voivat kovettua veden kanssa kosketuksiin joutuessaan, kuten kipsiä, sementtiä jne. • Käytön aikana laite on asetettava vaakasuoralle/tasaiselle pinnalle.

Käyttö puhdistusaineiden kanssa

⚠ VARO • Säilytä puhdistusaineet pois lasten ulottuvilta. • Älä käytä suositeltua puhdistusainetta laimentamattomana. Tuotteet ovat käyttöturvallisia, koska ne eivät sisällä happeja, lipeäliuoksia tai ympäristölle haitallisia aineita. Jos puhdistusainetta menee silmiin, huuhtelee ne välittömästi runsaalla vedellä ja hakeudu heti lääkäriin hoitoon, kuten puhdistusainetta nieltäessäkin. • Käytä vain valmistajan suosittamia puhdistusaineita ja noudata puhdistusainevalmistajien käyttö-, hävitys- ja varoitushjeita.

Huolto

VAROITUS • Kytke laite pois päältä ja irrota verkkopistoke tai poista akku ennen puhdistamista, huoltoa ja osien vaihtoa. Kytke laite pois päältä ennen kuin vaihdat toiseen toimintoon.

VARO • Teetä korjaukset ainoastaan hyväksytyissä palvelupisteissä tai tämän alan ammattilaisilla, jotka tuntevat kaikki asiaan liittyvät turvallisuusmääräykset. • Puhdista vedenkorkeudenrajoitin säännöllisesti ja tarkista samalla, näkykö vaurioiden merkkejä.

HUOMIO • Oikosulut tai muut vauriot. Älä puhdistusta laitetta letkulla tai suurpaineisella vedellä suihkuttamalla. • Älä puhdista laitetta hankaavilla puhdistusaineilla, lasinpesuaineilla tai yleispuhdistusaineilla.

Lisävarusteet ja varaosat

VARO

• Käytä vain valmistajan hyväksymiä lisävarusteita ja varaosia. Alkuperäiset lisävarusteet ja varaosat varmistavat laitteen turvallisen ja häiriöttömän käytön.

Kuljetus

VARO • Kytke laite pois päältä ennen kuljetusta. Kiinnitä laite ottaen huomioon paino, katso käyttöohjeen luku Tekniset tiedot.

Määräystenmukainen käyttö

Käytä laitetta vain yksityisissä kotitalouksissa.

- Laite on tarkoitettu käytettäväksi tässä käyttöohjeessa annettujen kuvausten ja turvaohjeiden mukaisesti suihkutekstiilipesurina koolattiamattojen kunnossapitopuhdistukseen tai peruspuhdistukseen syväpuhdistusvaikutuksella.
- Lattianpesusuuttimen kovien pintojen suulakkeella (sisältyy toimitukseen) voidaan puhdistaa myös kovia lattioita.
- Vastaavalla varusteella (sisältyy toimitukseen) sitä voidaan käyttää myös märkä- ja kuivaimurointiin.

Ympäristönsuojelu



Pakkausmateriaalit ovat kierrätettäviä. Hävitä pakkaukset ympäristöä säästäten.



Sähkö- ja elektroniikkalaitteet sisältävät arvokkaita kierrätettäviä materiaaleja tai rakenneosia kuten paristoja, akkuja tai öljyä, jotka väärin käsiteltyinä tai väärin hävitettyinä voivat aiheuttaa mahdollisia vaaroja ihmisten terveydelle ja ympäristölle. Nämä rakenneosat ovat kuitenkin välttämättömiä laitteen asianmukaisen toiminnan vuoksi. Tällä symbolilla merkitytjä laitteita ei saa hävittää kotitalousjätteenä.

Sisältöaineita koskevia ohjeita (REACH)

Päivitettyjä tietoja ainesosista löytyy osoitteesta: www.kaercher.de/REACH

Asiakaspalvelu

Jos sinulla on kysyttävää tai laitteessa on häiriöitä, ota yhteyttä KÄRCHER-toimipaikkaan.

Lisävarusteet ja varaosat

Käytä vain alkuperäisiä lisävarusteita ja alkuperäisiä varaosia, sillä ne varmistavat laitteen turvallisen ja häiriöttömän käytön.

Tietoja lisävarusteista ja varaosista löytyy osoitteesta www.kaercher.com.

Toimituksen sisältö

Laitteen toimituksen sisältö on kuvattu pakkauksessa. Tarkasta laitetta pakkauksesta purkaessasi pakkauksen sisällön täydellisyyttä. Jos lisävarusteita puuttuu tai havaitset kuljetusvahinkoja, ilmoita tästä jälleenmyyjälle.

Symbolit laitteessa



Laitteen sijoituspinnassa on tarra, jossa kuvataan laitteen puhdistus ennen sen varastointia:

- 1 Kytke laite pois päältä.
- 2 Poista puhdasvesisäiliö.
- 3 Täytä puhdasvesisäiliöön n. 1 litra puhdasta vettä.
- 4 Aseta puhdasvesisäiliö paikalleen.
- 5 Paina suihkutuskytkintä.
- 6 Anna suihkutusveden valua pesualtaaseen. Katso myös luku *Käytön lopettaminen*

Laitekuvaus

Valitusta mallista riippuen laitteissa on eroja. Laitteet on kuvattu laitteen pakkauksessa. Kuvat, katso kuvasivu.

Kuva A

- ① Imuletkun liitäntä
- ② Suihkutusletkun liitäntä
- ③ Laitepää
- ④ Kytkin veden ja puhdistusaineen suihkuttamista varten
- ⑤ Pälle/pois-kytkin imurointiin varten
- ⑥ Kahvasyvennys laitepäässä
- ⑦ Kantokahva
- ⑧ Puhdasvesisäiliön lukituksen avauspainike
- ⑨ Puhdasvesisäiliö
- ⑩ Säilytys, verkkoliitäntäkaapeli
- ⑪ Verkkoliitäntäkaapeli ja pistoke
- ⑫ Säiliö
- ⑬ Pidike imuputkille ja varusteille
- ⑭ Ohjauksurullat (5x)
- ⑮ Suodatinpussi
- ⑯ Vaahtomuovisuodatin ja kansi
- ⑰ Imuletku ja kädensija
- ⑱ Imuputket 2 x 0,5 m
- ⑲ Lattianpesusuutin kovien lattioiden lisäosalla

- ⑳ Kalustesusuutin
- ㉑ Sovitin kalustesusuuttimelle
- ㉒ Suihkutuskahva suihkutusvivulla
- ㉓ Irrallinen suihkutusletku
- ㉔ Kiinnittimet (10x)
- ㉕ Kiinnitettävä lattiasuutin kokolattiamattojen ja kovi-
en lattioiden lisäosalla märkä- ja kuivaimurointiin
- ㉖ Rakosuutin
- ㉗ Kalustesuulake kuivaimurointiin
- ㉘ KÄRCHER SE -puhdistusaine (100 ml)

Käyttöönotto

Huomautus

Laitepään poistamiseksi on ensin irrotettava puhdasvesisäiliö ja käännettävä kantokahva sivulla alaspäin.

Puhdasvesisäiliön irrottaminen

1. Paina lukituksen avauspainiketta.
2. Irrota puhdasvesisäiliö.

Kuva B

Laitepään poistaminen

1. Vedä kantokahvaa eteenpäin.

Kuva C

Laitepään lukitus on avattu.

2. Poista laitepää.

Kuva D

Ohjausrullien asennus

1. Ota sisältö pois säiliöstä.
2. Käännä säiliö ylösalaisin.
3. Työnnä ohjauspyörät säiliön pohjassa oleviin auk-
koihin vasteeseen saakka.

Kuva E

4. Käännä säiliö ylösalaisin.

Laitepään asettaminen

1. Aseta laitepää säiliölle.
2. Vedä kantokahvaa ylöspäin.

Laitepää on lukittu.

Kuva F

Puhdasvesisäiliön asennus

1. Aseta puhdasvesisäiliö alhaalta paikoilleen.
2. Paina puhdasvesisäiliötä ylöspäin laitepäästä kohti.
3. Varmista, että puhdasvesisäiliö on lukittunut paikoil-
leen.

Kuva G

Imu- ja sumutusletkun yhdistäminen

1. Työnnä suihkutuskahva käsikahvaan, kunnes se
kuuluvasti lukittuu.

Kuva H

2. Kiinnitä suihkutuskahvasta tuleva suihkutusputki
imuputkiin käyttäen 7 kiinnittintä

Kuva I

3. Työnnä imu- ja sumutusletkua laitteen liitántään,
kunnes se kuuluvasti lukittuu.

Kuva J

4. Asenna varusteet tarpeen mukaan. Katso luku .

Käyttö

Varusteiden asennus

Pesumuroinnin varusteiden asennus

Lattian puhdistus

Käytä pesulattiasuutinta mattojen tai kovi-
en lattioiden puhdistamiseen (kovi-
en lattioiden lisälaitteen kanssa).

1. Työnnä imuputket yhteen ja kiinnitä ne käsikah-
vaan.

Kuva K

2. Aseta irrallinen suihkutusputki suihkutuskahvaan ja
kiinnitä se imuputkiin mukana toimitetuilla kolmella
kiinnittimellä.

Kuva L

3. Kiinnitä pesulattiasuutin imuputkiin ja työnnä suih-
kutusputki pesulattiasuuttimeen.
Käännä ulompaa varmistusvipua ja lukitse sillä suih-
kutusletku.

Kuva M

Huomautus

*Käytä kovi-
en lattioiden puhdistukseen kovi-
en lattioiden lisälaitetta.*

- Työnnä kovan lattian lisäosa pesulattiasuutimen si-
vusta.
Imuhuuli osoittaa eteenpäin, harjalistat taaksepäin.

Pehmusteiden puhdistus

Käytä esim. pehmusteiden ja patjojen puhdistamiseen
tarvittaessa pehmustepesusuutinta.

- Pehmustepesusuutimen asennusta varten on yh-
distettävä toimitukseen sisältyvä sovitin pehmuste-
pesusuutimen ja suihkutuskahvan väliin.

Kuva N

Varusteiden asennus märkä- ja kuivaimurointi- varten

1. Työnnä lattiapuhdistusta varten imuputket yhteen ja
yhdistä ne imuletkuun.

Kuva H

2. Työnnä lattiasuutin imuputkeen.

Kuva O

3. Varmista, että käytät lattiasuuttimessa oikeita lisä-
osia ja säätöjä lattiatinnoitteen ja puhdistustarpeen
mukaan.

Huomautus

Lattiasuuttimen käyttö lisäosien kanssa

- Käytä kokolattiamaton puhdistukseen kokolattiamat-
on lisäosaa.
- Kuivan lian, kovi-
en lattioiden tai veden puhdistami-
seen - käytä sekoituslisäosaa (harjalistat ja kumi-
huuli).

Kuva P

4. Jos haluat puhdistaa esimerkiksi pehmustetut huo-
nekalut, työnnä pehmuste- tai rakosuutin suoraan
imurointiletkun käsikahvaan.

Kuva Q

Varusteiden irrotus

Pesumuroinnin varusteiden irrotus

1. Irrota suihkutusputki laitteen liitännästä.
2. Irrota suihkutusputket ja kiinnittimet imuletkusta ja
imuputkista.

Kuva X

3. Paina molempia kiinnitysnokkia ja vedä käsikahva
irti suihkutuskahvasta.

Kuva Y

4. Sovelluksesta riippuen poista lattianpesusuutin tai
kalustesusuutin ja vedä se irti imuputkista.

5. Kovan lattian puhdistuksen jälkeen on kovan lattian lisäosa vedettävä sivulle irti.

Varusteiden irrotus kuivaimurointia varten

1. Irrota lattiasuutin imuputkesta.
Kuva O
2. Irrota imuputket.
3. Irrota puhmuste- tai rakosuutin imurointiletkusta.
Kuva Q

Puhdasvesisäiliön täyttö

HUOMIO

Soveltumattomien puhdistusaineiden käyttö voi vahingoittaa laitetta ja mitätöidä takuun.

HUOMIO

Puhdasvesisäiliön täytyy tiukasti laitteessa.

Huomautus

Käytä tekstiilien puhdistamiseen tarvittaessa

KÄRCHER SE -puhdistusainetta.

- Täytä puhdistusaineella ja vedellä.
- Koko täyttömäärä on enint. 4,0 litraa.

Huomautus

Puhdasvesisäiliön voi irrottaa täyttöä varten tai sen voi täyttää suoraan laitteessa.

Vesisäiliön täyttö suoraan laitteessa

1. Käännä säiliön korkki ylöspäin.
2. Täytä 100 - 200 ml KÄRCHER SE -puhdistusainetta (määrä voi vaihdella likaantumistason mukaan) puhdasvesisäiliöön, lisää vesijohtovettä, älä täytä liikaa.
3. Sulje säiliön tulppa.

Vesisäiliön irrotus täyttöä varten

1. Irrota vesisäiliö, katso luku *Puhdasvesisäiliön asennus*.
2. Käännä säiliön korkki ylöspäin.
3. Täyttö, katso "2" kohdassa "Vesisäiliön täyttö suoraan laitteessa".

Kuva R

4. Sulje säiliön tulppa.
5. Puhdasvesisäiliön asennus, katso luku *Puhdasvesisäiliön asennus*.

Laitteen kytkeminen päälle

Huomautus

Puhdistustarpeen mukaan voidaan imurointi- ja sumutustoiminto kytkä päälle ja käyttää toisistaan riippumatta.

1. Yhdistä verkkopistoke pistorasiaan.
Kuva S
2. Kytke laite päälle imurointitoimintoa varten painamalla päälle-kytkintä (asento I).
Imumoottori käynnistyy.
Kuva T
3. Paina sumutuskytkintä sumuttaaksesi vettä ja puhdistusainetta.
Lamppu kytkimessä syttyy ja pumppu käynnistyy.
Kuva U
4. Sulje vuotoilmaluisti kokonaan.
Kuva V

Puhdistusmenetelmät

Puhdistusvinkkejä

- Suihkuta voimakkaasti likaantuneet kohdat etukäteen ja anna puhdistusliuoksen vaikuttaa 5–10 minuuttia.
- Työskentele aina valosta varjoon päin (ikkunasta oveen).

- Työskentele aina puhdistetulta alueelta puhdistamattomalle alueelle.
- Mitä herkempi pinta (itämaiset matot, nukkamatot, verhoilukangas), sitä alhaisempi pesuainepitoisuus.
- Juuttitaustaiset kokolatiamatot voivat kutistua ja ne voivat päästää väriä, jos työskentelyssä käytetään liikaa vettä.
- Harjaa pitkänokkaiset matot puhdistuksen jälkeen märkinä nukan suuntaan (esim. lattiaharjalla tai juuriharjalla).
- Käsitteily märkäpuhdistuksen jälkeen estää tekstiilipinnan likaantumisen nopeasti uudelleen.
- Astu puhdistetulle alueelle ja aseta sille huonekaluja vasta, kun se on kuivunut. Näin vältät painaumata ja ruostetahrat.
- Puhdistustuloksen parantamiseksi huuhtelee esine puhtaalla vedellä puhdistusaineiden käytön jälkeen.

Suihkun imu

Huomautus

Lämmin vesi (enintään 50 °C) lisää puhdistustehoa.

Huomautus

Käytä puhdistukseen vain KÄRCHER SE -puhdistusainetta.

HUOMIO

Puhdistusliuoksen aiheuttama vaara

Vaurioitumisvaara

Tarkasta ennen laitteen käyttöä puhdistettavan esineen värin pysyvyys ja vedenkestävyys huomaamattomassa paikassa.

HUOMIO

Käytä laitetta vain kovilla latioilla, joissa on vedenpitävä pinnoite, esim. emaloidut kaakelit tai linoleumi.

HUOMIO

Suodatinpuussin vaurioitumisen välttämiseksi suodatinpuussia ei saa käyttää sumutusimurointiin.

1. Varmista, että suodatinpuussi on poistettu.
2. Halutun varusteen asennus, katso luku *Varusteiden asennus*.
3. Täytä puhdasvesisäiliö puhdistusaineella ja vedellä, katso luku *Puhdasvesisäiliön täyttö*.
4. Laitteen päällekytkentä (asento I), katso luku *Laitteen kytkeminen päälle*.
Imumoottori käynnistyy.

Kuva T

5. Sulje vuotoilmaluisti kokonaan.

Kuva V

6. Paina sumutuskytkintä.
Lamppu kytkimessä syttyy ja pumppu käynnistyy
Kuva U
7. Sumuta puhdistusliuosta käyttämällä käsikahvan vipua.
Kuva W

Puhdistusliuosta sumutetaan.

8. Aja puhdistettavan pinnan yli päällekkäin limittyvinä ratoina. Vedä suutinta tällöin taaksepäin, älä työnä.

Huomautus

Kun puhdasvesisäiliö on tyhjä, ilmaa pääsee pumppuun ja siitä tulee äänekäs. Tässä tapauksessa suihkutustoiminto on kytkettävä pois päältä. Kun vettä tarvitaan, on myös imumoottori kytkettävä pois päältä ja puhdasvesisäiliö täytettävä.

Huomautus

*Kun likavesisäiliö on täynnä ja/tai patruunasuodatin märkä, uimuri sulkee imuaukon ja laite käy korkeam-
malla kierrosluvulla ja siitä tulee äänekäs.*

Likavesisäiliön ylitäytymisen välttämiseksi on puhdasvesisäiliön täytön yhteydessä heti myös likavesisäiliö tyhjennettävä.

9. Laitteen poiskytkentä puhdistustöiden jälkeen (asento O), katso luku *Laitteen kytkeminen pois*.

Kuva T

Huomautus

Laitteen poiskytkennän jälkeen pesuimurointivarusteissa on vielä nestejämiä, jotka valuvat lattialle. Kytke laitteen imurointitoiminto vielä kerran lyhyesti päälle näiden nestejämiä imuroimiseksi ja poistamiseksi lattialta.

10. Laitteen päällekytkentä (asento I), katso luku *Laitteen kytkeminen päälle* ja nestejämiä imurointi.
11. Laitteen poiskytkentä uudelleen (asento O), katso luku *Laitteen kytkeminen pois*.

Kuva T

12. Säiliön tyhjentäminen, katso luku *Säiliön tyhjennys*.

Kuva Z

Lievä/normaali likaantuminen yksivaiheisella menetelmällä

1. Paina sumutuskytkintä, katso luku *Suihkun imu*
Kuva U
2. Sumuta ja imuroi puhdistusliuosta samanaikaisesti yhden työvaiheen aikana.
3. Kytke sumutuskytkin pois päältä ja imuroi puhdistusainejämmät.
4. Huuhtelee puhdistuksen jälkeen pehmusteet ja kokolattiamatto puhtaalla, lämpimällä vedellä ja käsittele halutessasi kyllästysaineella.

Voimakas likaantuminen tai tahrat kaksivaiheisella menetelmällä

1. Paina sumutuskytkintä, katso luku *Suihkun imu*
Kuva U
2. Levitä puhdistusliuosta ja anna vaikuttaa 5-10 minuuttia. Imurointitoiminto pysyy tässä poiskytkettynä.
3. Puhdista pinta vaikutusajan jälkeen kuten lievän/normaalin likaantumisen yhteydessä.
4. Huuhtelee puhdistuksen jälkeen pehmusteet ja kokolattiamatto puhtaalla, lämpimällä vedellä ja käsittele halutessasi kyllästysaineella.

Kuivaimurointi

HUOMIO

Esinevaurioita imuroitaessa ilman suodatinpussia
Laitte voi vaurioitua.

Käytä kuivaimun yhteydessä aina paikalleen asetettua suodatinpussia.

HUOMIO

Vaahdotuovisuodattimen vaurioituminen

Vaihdettaessa märkäimuroinnista kuivaimurointiin voi märkä vaahdotuovisuodatin tukkeutua ja tulla käyttökelvottomaksi.

Vaihda vaahdotuovisuodatin tarvittaessa.

Huomautus

Säiliön ja varusteiden on oltava kuivia, muuten niihin voi tarttua likaa.

Huomautus

Jotta laitetta voi käyttää kuivaimurina, voidaan suihkutuskahta ja suihkutusletku irrottaa.

1. Varmista, että säiliö ja varusteet ovat kuivia.
2. Aseta suodatinpussi paikoilleen.
a Avaa suodatinpussi kokonaan.

- b Kiinnitä suodatinpussi laitelitääntään ja paina se tiukasti kiinni.

Kuva AA

3. Halutun varusteen asennus, katso luku *Varusteiden asennus*.

4. Laitteen päällekytkentä (asento I), katso luku *Laitteen kytkeminen päälle*.

Kuva T

5. Säädä imurointitehoa vuotoilmauistilla.

Kuva AB

6. Laitteen poiskytkentä, katso luku *Laitteen kytkeminen pois*.

Kuva T

Märkäimurointi

HUOMIO

Suodatinpussin vaurioituminen

Jos suodatinpussia käytetään märkäimuroinnissa, se voi vaurioitua.

Älä käytä suodatinpussia märkäimuroitaessa.

Huomautus

Jotta laitetta voi käyttää märkäimurina, voidaan suihkutuskahta ja suihkutusletku irrottaa

1. Poista suodatinpussi.
2. Halutun varusteen asennus, katso luku *Varusteiden asennus*.
3. Laitteen päällekytkentä, katso luku *Laitteen kytkeminen päälle*.

Kuva T

4. Jos haluat imuroida sisään suuria määriä vettä, avaa vuotoilmauisti kokonaan.

Kuva AC

Huomautus

Kun likavesisäiliö on täynnä, uimuri sulkee imurointiaukon ja laite käy korkeammalla kierrosluvulla ja siitä tulee äänekäs.

5. Säiliön tyhjentäminen, katso luku *Säiliön tyhjennys*.

Laitteen kytkeminen pois

1. Paina sumutuskytkintä sumutusimuroinnin jälkeen. Pumppu pysähtyy ja lamppu kytkemässä ei enää pala.

Kuva U

2. Paina pois-kytkintä (asento O). Imumoottori pysähtyy.

Kuva T

3. Irrota verkkopistoke pistorasiasta.

Puhdasvesisäiliön tyhjennys

1. Irrota vesisäiliö, katso luku *Puhdasvesisäiliön irrottaminen*.
2. Puhdasvesisäiliön tyhjennys
3. Puhdasvesisäiliön asennus, katso luku *Puhdasvesisäiliön asennus*.

Säiliön tyhjennys

Huomautus

Jos säiliö on täynnä, uimuri sulkee imurointiaukon ja laite käy korkeammalla kierrosluvulla ja siitä tulee äänekäs. Kytke laite välittömästi pois päältä ja tyhjennä likavesi.

1. Kytke laite pois päältä. Katso luku *Laitteen kytkeminen pois*
2. Irrota imurointi- ja sumutusputki.
3. Laitepään poistaminen, katso luku *Laitepään poistaminen*.
4. Tyhjennä säiliö.

Kuva Z

5. Laitepään asettaminen paikoilleen, katso luku *Laitepään asettaminen*.
6. Puhdasvesisäiliön asennus, katso luku *Puhdasvesisäiliön asennus*.

Käytön lopettaminen

Huomautus

Jotta putkiin ei jää puhdistusaine- ja likahiukkasia, suorita jokaisen käytön jälkeen puhdistus (ilman puhdistusaineidien lisäämistä).

1. Huuhtelee laitteen sumutusputket.
 - a. Täytä puhdasvesisäiliöön n. 1 litra puhdasta vettä.
 - b. Paina sumutuskytkintä.
Lamppu kytkimessä syttyy ja pumppu käynnistyy
 - c. Pidä sumutus-/imurointiletkaa viemärin yläpuolella, kunnes kirkas vesi on kulutettu loppuun.
2. Kytke laite pois päältä, katso luku *Laitteen kytkeminen pois*.
3. Varusteiden irrotus, katso luku *Varusteiden irrotus*.
4. Poista sumutus-/imurointiletussa jäljellä oleva neste.
 - a. Paina lukituksen avauspainiketta ja irrota sumutus-/imurointiletku laitteesta.
 - b. Paina imurointiletkun käsikavassa olevaa vipua ja anna nesteen valua ulos.

Kuva W

Huomautus

Älä kiedo suihku-/imuletukua laitteen ympärille kuivumaan, jotta neste voi kuivua kokonaan.

Huomautus

Anna jäljelle jääneen nesteen valua sopivaan astiaan (esim. pesualtaaseen, ämpäriin), jotta asuintiloissa (esim. kokolatiamatolle, parketille) ei muodostu lätäköitä.

5. Huuhtelee varusteosat yksitellen juoksevan veden alla ja anna niiden sen jälkeen kuivua.

Huomautus

Mahdollisesti jäljellä olevaa vettä voi tipahdella ulos, sen takia ne on parhaiten asetettava suihku- tai kylpyammeeseen.

6. Säiliön tyhjentäminen, katso luku *Säiliön tyhjennys*.
7. Pese säiliö perusteellisesti puhtaalla vedellä.
8. Tarvittaessa esim. jos puhdasvesisäiliön siivilä on liikaantunut, huuhtelee puhdasvesisäiliö puhtaalla vedellä, katso luku *Puhdasvesisäiliön siivilän puhdistus*.
9. Jätä laite kuivumaan avoimena.
10. Kiinnitä suihkuimurointiputket varustepidikkeeseen niiden kuivuttua täysin.
11. Säilytä laitetta kuivassa ja jäätymiseltä suojatussa paikassa.

Erikoisvarusteet

Huomautus

Vaahtosuodattimen sijasta voidaan erikoisvarusteena hankkia jälkikäteen patruunasuodatin ja käyttää sitä vaahtomuovisuodattimen sijaan..

- Ennen patruunasuodattimen asettamista on musta suojakorkki irrotettava ja säilytettävä sitä vaahtomuovisuodattimen kanssa myöhempää käyttöä varten.
- Lisätietoja, katso luku *Vaahtomuovisuodattimen/patruunasuodattimen puhdistus*

Hoito ja huolto

Yleiset hoito-ohjeet

- Puhdista laite ja varusteosat tavallisella muovinpuhdistusaineella.
- Huuhtelee säiliö ja lisävarusteet tarvittaessa vedellä ja anna kuivua ennen uudelleenkäyttöä.

Vaahtomuovisuodattimen/patruunasuodattimen puhdistus

1. Irrota laitepää.
2. Vaahtomuovisuodatin/patruunasuodatin voidaan tarvittaessa puhdistaa juoksevan veden alla. Vedä vaahtomuovisuodatin pois suodatinkorista. Patruunasuodattimen lukitus voidaan avata kiertämällä symbolin (A) suuntaan ja poistamalla suodatin.

Kuva AD

3. Älä hiero tai harjaa vaahtomuovisuodatinta/patruunasuodatinta puhdistuksen aikana.
4. Anna vaahtosuodattimen/patruunasuodattimen kuivua kokonaan ennen uudelleenkäyttöä.

Kuva AE

5. Suodattimen asettaminen takaisin käyttötavasta riippuen:
 - **Vaahtomuovisuodatin:** Aseta suodatin suodatinkorin päälle ja varmista, että se on kunnolla kiinni.
 - Pieni musta kansi on asetettava kelluvaan koriin ennen vaahtosuodattimen asentamista, jotta laitteen moitteeton toiminta voidaan varmistaa. Jos patruunasuodatinta ei ole käytetty, kansi on jo oikein paikoillaan.
 - **Patruunasuodatin:** Asenna suodatin suodatinkoriin ja käännä symbolin (A) suuntaan, kiinnitä huomiota oikeaan kiinnitykseen.

Sumutussuuttimen puhdistus

Huomautus

Jos suihku on epätasainen, pesuimurin varusteen suihkusuutin voi tukkeutua jäämien takia ja se on puhdistettava.

1. Lattia- ja pehmustepesusuuttimen puhdistusta varten on avattava suutinkiinnitys kiertämällä ja vedettävä ulos sumutussuuttimen kanssa.

Huomautus

Säilytä O-rengasta/tiivisterengasta hyvin ja aseta se takaisin paikoilleen puhdistuksen jälkeen.

Kuva AF

2. Puhdista sumutussuuttimessa olevat jäämät juoksevan veden alla.
3. Aseta sumutussuutin suutinkiinnitykseen ja lukitse kiertämällä paikoilleen.
4. Puhdista saumapesusuuttimessa olevat jäämät juoksevan veden alla.

Puhdasvesisäiliön siivilän puhdistus

Huomautus

Puhdasvesisäiliön pohjassa on siivilä, johon likahiukkaset voivat laskeutua ja siten estää veden läpivirtauksen. Huuhtelee puhdasvesisäiliö sen vuoksi säännöllisesti.

1. Irrota vesisäiliö, katso luku *Puhdasvesisäiliön irrottaminen*.
2. Puhdista seula.
 - a. Käännä säiliön korkki ylöspäin.
 - b. Avaa lukitus.
 - c. Irrota vesiletku säiliöstä.
Siivilä on vesiletkun päässä.
 - d. Puhdista siivilä juoksevan veden alla.

- Huuhtele puhdasvesisäiliö puhtaalla vedellä.
Kuva AG
- Aseta siivilä paikoilleen.
- Lukitse puhdasvesisäiliö.
- Puhdasvesisäiliön asennus, katso luku *Puhdasvesisäiliön asennus*.

Ohjeet häiriötilanteissa

Suuttimesta ei tule vettä

Puhdasvesisäiliö tyhjä

- Täytä puhdasvesisäiliö.

Puhdasvesisäiliö likaantunut,

- Puhdista puhdasvesisäiliö.

Puhdasvesisäiliötä ei ole asennettu oikein.

- Asenna puhdasvesisäiliö oikein.

Liitäntä varusteen ja suihku-/imurointiletkun välillä ei ole oikein.

- Muodosta oikea liitäntä.

Puhdistusainepumppu väliäinen,

- ota yhteyttä asiakaspalveluun.

Suihku epätasainen

Pesuimurin varusteen sumutussuutin on likainen.

- Puhdista vastaavan varusteen sumutussuutin.

Riittämätön imuteho

Vuotoilmauisti on liian avoin.

- Sulje vuotoilmauisti.

Varusteet, imurointiletku tai suihkuimurointiputket ovat tukossa.

- Poista tukos.

Suodatinpussi on täynnä.

- Tyhjennä suodatinpussi.

Vaahtomuovisuodatin on likainen.

- Puhdista vaahtomuovisuodatin

Vaahtomuovisuodatin on kulunut.

- Vaihda vaahtomuovisuodatin.

Puhdistusainepumppu äänekäs

Puhdasvesisäiliö tyhjä

- Täytä puhdasvesisäiliö.

Laitteeseen molemmilta puolilta poistuu vettä ja vesihöyryä

Vaahtomuovisuodatin on liian märkä, sen vuoksi moottori pumppaa vettä ulospäin.

- Kytke laite pois päältä ja anna vaahtomuovisuodatimen ja laitteen kuivua.

- Vaahtomuovisuodatimen nopeampi kuivaus on mahdollista, jos se poistetaan.

Takuu

Jokaisessa maassa ovat voimassa vastaavan myyntiyhtiömme julkaisemat takuehdot. Korjaamme laiteasasi mahdollisesti ilmenevät häiriöt takuuaajan kuluessa maksutta, jos häiriöiden syynä ovat olleet materiaali- tai valmistusvirheet. Takuutapauksessa pyydämme ottamaan yhteyttä ostosittien kanssa jälleenmyyjään tai lähimpään valtuutettuun asiakaspalveluun.

(osoite, katso takasivu)

Lisätietoja takuutiedoista (jos saatavilla) on Kärcherin paikallisen verkkosivuston palvelualueella kohdassa "Lataukset".

Tekniset tiedot

Sähköliitäntä

Taajuus	Hz	50-60
Jännite	V	220-240
Verkkosulake (hidas)	A	10

Nimellisteho	W	1000
Laitteen tehötiedot		
Puhtaan veden maksimitäyttö-määrä	l	4
Likaisen veden maksimitäyttö-määrä	l	4
Puhdistusliuoksen maksimilämpötila (T maks.)	°C	50
Mitat ja painot		
Paino (ilman varusteita)	kg	7,6
Pituus x leveys x korkeus	mm	430x385 x535
Määritetyt arvot EN 60704-2-1 mukaan		
Äänenpainetaso	dB(A)	74

Oikeus teknisiin muutoksiin pidätetään.

Indhold

Sikkerhetsanvisninger	80
Riktig bruk	82
Miljøvern.....	82
Kundeservice	82
Tilbehør og reservedeler	82
Leveringsomfang.....	82
Symboler på apparatet.....	82
Apparatbeskrivelse.....	82
Igangsetting.....	83
Drift.....	83
Spesialtilbehør	86
Stell og vedlikehold	86
Bistand ved feil.....	86
Garanti	87
Tekniske data	87

Sikkerhetsanvisninger



Les dette sikkerhetskapitlet og oversettelsen av den originale driftsveiledningen før første gangs bruk. Følg anvisningene.

Oppbevar den originale driftsveiledningen til senere bruk eller for annen eier.

- I tillegg til instruksene i denne bruksanvisningen må du ta hensyn til de generelle forskrifter vedrørende sikkerhet og forebygging av ulykker.
- Varsels- og henvisningsskilt som er plassert på apparatet, gir viktige henvisninger om sikker drift.

Risikonivå

△ FARE

- Anvisning om en umiddelbar truende fare som kan føre til store personskader eller til død.

△ ADVARSEL

- Anvisning om en mulig farlig situasjon som kan føre til store personskader eller til død.

△ FORSIKTIG

- Anvisning om en mulig farlig situasjon som kan føre til mindre personskader.

OBS

- Anvisning om en mulig farlig situasjon som kan føre til materielle skader.

Personlig verneutstyr

⚠ FORSIKTIG • Bruk egnede hansker når du arbeider med apparatet.

Generelle sikkerhetsinstruksjoner

⚠ FARE • Fare for kvelning. Hold innpakningsfolien vekke fra barn.

⚠ ADVARSEL • Bruk apparatet slik det er tiltenkt. Ta hensyn til lokale omstendigheter og vær obs. på tredjeperson, særlig barn når du arbeider med apparatet. • Personer med reduserte fysiske, sensoriske eller mentale evner, eller med mangel på erfaring og kunnskap, kan bare bruke apparatet under korrekt tilsyn av eller med instruksjon fra en sikkerhetsansvarlig person og dermed forstår farene ved apparatet. • Apparatet skal bare brukes av personer som har fått opplæring i bruk av apparatet eller kan dokumentere evner til bruk, og som uttrykkelig har fått i oppdrag å bruke apparatet. • Barn må ikke betjene apparatet. • Barn skal holdes under tilsyn for å sikre at de ikke leker med apparatet.

⚠ FORSIKTIG • Sikkerhetsinnretningen er til din egen beskyttelse. Sikkerhetsinnretningene må aldri endres eller omgås.

Fare for elektrisk støt

⚠ FARE • Apparatet må kun kolbes til vekselstrøm. Spenningen som er angitt på typeskiltet må stemme overens med strømkildens spenning. • Ta aldri i støpselet eller stikkkontakten med våte hender. • Apparatet skal kun drives med jordfeilbryter (maksimalt 30 mA). • Apparatet, strømkabelen eller strømpluggen må aldri senkes i vann eller andre væsker.

⚠ ADVARSEL • Arbeid kun med væsker (f.eks. rengjøringsmidler) hvis maskinen er koblet til en sikret stikkontakt med jordfeilbryter (maks. 30 mA). • Anlegget må kun kobles til strømuttak som er installert av en elektromontør, i henhold til IEC 60364-1. • Slå av maskinen øyeblikkelig ved utettheter. • Hvis det dannes skum eller lekket ut væske, slå av maskinen øyeblikkelig og trekk ut støpselet. • Kontroller at tilkoblingsledningen til strømmettet og nettpluggen er uten skade hver gang før du bruker apparatet. Hvis tilkoblingsledningen har skade, må den umiddelbart skiftes ut av produsenten, autorisert kundeservice eller av elektrofolk for å unngå fare. • Ikke skad tilkoblings- og forlengelsesledningen ved å kjøre over den, eller klemme, og trekke i den. Beskytt tilkoblingsledningen mot varme, olje og skarpe kanter. • Uegnede elektriske skjøteledninger kan være farlige. Det skal utelukkende benyttes en sprutsikker elektrisk skjøteledning med minimum tverrsnitt på 3x1 mm². • Bruk kun den strømledningen som er angitt av produsenten, det gjelder også ved erstatning av ledningen. Ordrenr. og type, se brukerveiledningen. • Koblignene på strøm- eller skjøteledningen skal kun erstattes av koblinger med samme sprutsikkerhet og lik mekanisk fasthet. • Ikke bruk apparatet dersom det har falt ned, har vært utsatt for slag eller er synlig skadet. Få apparatet kontrollert av autorisert kundeservice og reparert på riktig måte før du tar det i bruk igjen. Interne feil kan påvirke sikkerheten for apparatet.

⚠ FORSIKTIG • Slå av apparatet før hver rengjøring / hvert vedlikehold og trekk ut nettpluggen. • Reparasjonsarbeid og arbeid på elektriske moduler skal kun utføres av autorisert kundeservice. • Slå apparatet av på hovedbryteren / apparatbryteren og trekk ut støp-

selet etter lengre pauser i drift og etter bruk av apparatet. • Ikke trekk støpselet ut av stikkkontakten etter strømledningen. • Ikke bær/transporter laderen etter nettkabelen.

Drift

⚠ FARE • Følg gjeldende sikkerhetsforskrifter ved bruk av apparatet på farlige steder (f.eks. bensinstasjoner etc.). • Det er forbudt å bruke apparatet i eksplosjonsfarlige områder. • Ikke sug opp brennbare eller glødende gjenstander. • Eksplosive væsker, brennbare gasser, eksplosivt støv og uforynnede syrer og løsemidler må aldri sprayes eller suges opp. Dertil regnes bensin, fargetynner eller fyringsolje som kan danne eksplosive damper eller blandinger ved oppvirvling med sugeluft, videre aceton, uforynnede syrer og løsemidler, da de kan angripe materialer som er benyttet på maskinen. • Eksplosjonsfare

- Ikke sug opp brennbar gass, væske eller brennbart støv.
- Ikke sug opp reaktivt metallstøv (f.eks. aluminium, magnesium eller sink).
- Ikke sug opp uforynnnet lut eller syre.
- Ikke sug opp brennende eller glødende gjenstander. Disse stoffene kan dessuten angripe materialene i apparatet.

⚠ ADVARSEL • Ikke sug av mennesker eller dyr med apparatet. • Ikke sug inn giftige stoffer.

⚠ FORSIKTIG • Kontroller at apparatet og tilbehøret, spesielt strømledningen og skjøteledningen, er i forskriftsmessig stand og driftssikre før de tas i bruk. I tilfelle skade, trekk ut støpselet og ikke bruk apparatet. • La aldri apparatet være ubevoktet så lenge det ikke er slått av og støpselet ikke er trukket ut eller batteriet ikke er fjernet. • Ikke bruk apparatet dersom det har falt ned, har vært utsatt for slag eller er synlig skadet. Få skaden skikkelig reparert før du tar apparatet i bruk igjen. • Maskinen er ikke egnet for suging av helseskadelig støv. • Apparatet må ha et solid underlag.

OBS • Bruk stikkkontakten på maskinen, hvis til stede, for tilkobling av tilbehør og utstyr som er spesifisert i bruksanvisningen. • Apparatet er egnet for fuktig til vått underlag opp til en maksimal vannhøyde på 1 cm. Ikke gå inn i et område hvis det er fare for at den maksimale vannhøyden overskrides. • Maskinen er bare egnet til belegg som er spesifisert i bruksanvisningen. • Følg lovbestemmelsene ved avfallsbehandling av smussvann og lut. • Apparatet skal ikke drives ved temperaturen under 0 °C. • Beskytt apparatet mot regn og frost. Ikke lagre apparatet utendørs. • Funksjonsbegrensninger. Ikke sug inn stoffer som kan herde i kontakt med vann, for eksempel gips, sement osv. • Under drift skal apparatet plasseres vannrett/jevnt.

Drift med rengjøringsmiddel

⚠ FORSIKTIG • Rengjøringsmidler oppbevares utilgjengelig for barn. • Ikke bruk det anbefalte rengjøringsmiddelet uforynnnet. Produktene er driftssikre i og med at de ikke inneholder syrer, baser eller miljøskadelige stoffer. Hvis rengjøringsmidlene skulle havne i øynene, må du skylle umiddelbart og grundig med vann og umiddelbart oppsøke lege. Dette gjelder også ved inntak av rengjøringsmidler. • Bruk bare rengjøringsmidlene som er anbefalt av produsenten, og følg bruks-

anvisningen, anvisningene for avfallsbehandling og advarelsene fra produsenten av rengjøringsmiddelet.

Vedlikehold

⚠ ADVARSEL • Før rengjøring, vedlikehold og utskifting av deler må du slå av apparatet og dra ut støpselet eller ta ut batteriet. Slå av apparatet før du veksler til en annen funksjon.

⚠ FORSIKTIG • Reparasjoner skal kun utføres av godkjente kundeservice-steder eller fagfolk på dette området, som er kjent med alle relevante sikkerhetsforskrifter. • Rengjør vannstandsbegrenseren regelmessig og sjekk for tegn på skade.

OBS • Kortslutninger eller andre skader. Ikke rengjør apparatet med slange- eller høytrykksvannstråle. • Ikke rengjør apparatet med slipemidler, glass- eller universalgreningsmidler.

Tilbehør og reservedeler

⚠ FORSIKTIG

• Bruk kun tilbehør og reservedeler som produsenten har frigitt. Originalt tilbehør og originalreservedeler gir garanti for sikker drift av apparatet uten funksjonsfeil.

Transport

⚠ FORSIKTIG • Slå av apparatet før transport. Fest apparatet og ta hensyn til vekten, se kapittel Tekniske spesifikasjoner i brukerveiledningen.

Riktig bruk

Apparatet skal kun brukes til private formål.

- Apparatet er laget for bruk som sprøyteekstraksjonsrengjøringsmiddel for vedlikeholdsrengjøring eller grunnrengjøring av teppegulv med dyptgående rengjøringsseffekt i henhold til beskrivelsene og sikkerhetsanvisningene som er gitt i denne bruksanvisningen.
- Med tilbehør for harde overflater på gulvmunnstykket for tekstilrens (inkludert i leveringen), er det også mulig å rengjøre harde gulv.
- Med passende tilbehør (inkludert i leveringen) kan apparatet også brukes til våt- og tørrsuging.

Miljøvern



Materialet i emballasjen kan resirkuleres. Kvitt deg med emballasjen på en miljøvennlig måte.



Elektriske og elektroniske apparater inneholder verdifulle resirkulerbare materialer og ofte deler som batterier, batteripakker eller olje. Disse kan utgjøre en potensiell fare for helse og miljø ved feil bruk eller feil avfallsbehandling. Disse delene er imidlertid nødvendige for korrekt drift av apparatet. Apparatet merket med dette symbolet skal ikke kastes i husholdningsavfallet.

Anvisninger om innhold (REACH)

Aktuell informasjon om innholdsstoffene finner du på: www.kaercher.de/REACH

Kundeservice

Ved eventuelle spørsmål eller feil, kan vår KÄRCHER-avdeling hjelpe deg videre.

Tilbehør og reservedeler

Bruk bare originalt tilbehør og originale reservedeler; de garanterer for en sikker og problemfri drift av apparatet.

Informasjon om tilbehør og reservedeler finner du på www.kaercher.com.

Leveringsomfang

Apparatets leveringsomfang er vist på emballasjen. Kontroller at innholdet i pakken er komplett når du pakker ut. Manglende tilbehør eller transportskader skal meldes til forhandleren.

Symboler på apparatet

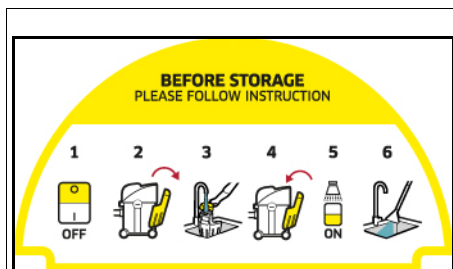

På oppbevaringsflaten på enheten er det et klistremerke som beskriver rengjøringen av apparatet før oppbevaring:

- 1 Slå av apparatet.
 - 2 Ta av ferskvannstanken.
 - 3 Fyll ferskvannstanken med ca. 1 liter rent vann.
 - 4 Sett inn ferskvannstanken.
 - 5 Trykk på bryteren for sprøyting.
 - 6 Tøm sprøytevannet i vasken.
- Se også kapittel *Avslutte driften*

Apparatbeskrivelse

Avhengig av hvilken modell som er valgt, er det forskjeller i utstyret. Det konkrete utstyret er beskrevet på apparatemballasjen.

Bilder, se grafikkside.

Figur A

- ① Tilkobling sugeslange
- ② Tilkobling sprøyteslange
- ③ Apparathode
- ④ Bryter for sprøyting av vann og rengjøringsmiddel
- ⑤ På/av-bryter for suging
- ⑥ Håndtaksfordypning på apparathodet
- ⑦ Bærehåndtak
- ⑧ Utløserknapp for ferskvannstank
- ⑨ Ferskvannstank
- ⑩ Oppbevaring, strømledning
- ⑪ Strømledning med støpsel
- ⑫ Beholder
- ⑬ Holder for sugerør og tilbehør
- ⑭ Styrehjul (5x)
- ⑮ Filterpose
- ⑯ Skumfilter med deksel
- ⑰ Sugelange med håndtak

- 18 Sugerør 2 x 0,5 m
- 19 Gulvmunnstykke med tilbehør for harde gulv
- 20 Tekstilmunnstykke
- 21 Adapter for tekstilmunnstykke
- 22 Sprøytehåndtak med sprøytespak
- 23 Sprøyteslange løs
- 24 Festeklemmer (10 x)
- 25 Klipsmunnstykke for gulv med påsats for teppegulv og harde gulv for våt- og tørrsuging
- 26 Fugemunnstykke
- 27 Tekstilmunnstykke for tørrsuging
- 28 KÄRCHER SE rengjøringsmiddel (100 ml)

Igangsetting

Merknad

For å ta av apparatet må ferskvannstanken fjernes på forhånd og bærehåndtaket må foldes ned til siden.

Demonter ferskvannstanken

- Trykk på låseknappen.
- Ta av ferskvannstanken.

Figur B

Ta av toppen på apparatet

- Trekk bærehåndtaket fremover.
- Ta av toppen på apparatet

Figur D

Monter styrehjul

- Ta innholdet ut av beholderen.
- Snu beholderen opp ned.
- Trykk styrehjulene inn i åpningene i bunnen av beholderen til anslag.
- Snu beholderen opp ned.

Figur D

Figur E

Sett toppen av apparatet på beholderen.

- Sett toppen av apparatet på beholderen.
- Trekk bærehåndtaket opp.

Figur F

Monter ferskvannstanken

- Sett inn ferskvannstanken nede.
- Trykk ferskvannstanken øverst mot toppen på apparatet.
- Forsikre deg om at ferskvannstanken har gått i ingrepp.

Figur G

Koble til suge- og sprøyteslangen

- Skyv sprøytehåndtaket på håndtaket til du hører at det går i lås.
- Fest sprøyteslangen fra sprøytehåndtaket til sugerørene med 7 festeklemmer.
- Fest suge- og sprøyteslangen på tilkoblingen på apparatet til du hører at den går i ingrepp.
- Monter tilbehøret etter behov. Se kapittel .

Figur H

Figur I

Figur J

Drift

Montere tilbehør

Tilbehør for montering av for vask av støvsugere

Gulvrenngjøring

Bruk vaskegulvmunnstykket til rengjøring av teppe eller hardt gulv (med hardt gulvfeste).

- Sett sammen sugerørene og fest dem på håndtaket.

Figur K

- Sett den løse sprayslangen på sprøytehåndtaket og fest den til sugerørene med 3 vedlagte festeklemmer.

Figur L

- Fest spylergulvdysen til sugerørene og sett inn sprøyteslangen i spylergulvdysen. Dreii den ytre låsespaken log lås sprøyteslangen med den.

Figur M

Merknad

Bruk tilbehøret for vask av harde gulv til vasking av harde gulv.

- Skyv munnstykket for harde gulv inn på gulvvaske-dysen.
- Gummileppen vender fremover, børstestripen bakover.

Tekstilrenngjøring

Bruk tekstilmunnstykket til å rengjøre f.eks. møbeltrekk og madrasser.

- For å montere tekstilmunnstykket må du koble til adapteren som er inkludert i leveringingen, mellom tekstilmunnstykket og sprøytehåndtaket.

Figur N

Monter tilbehør for våt- og tørrsuging

- Sett sammen sugerørene for rengjøring av gulv, og koble dem til sugeslangen.

Figur H

- Skyv gulvmunnstykket på sugerørene.

Figur O

- Avhengig av gulvbelegget og rengjøringsbehovet må du være oppmerksom på riktige innlegg eller innstillinger for gulvmunnstykket.

Merknad

Bruk gulvmunnstykke med innsatser

- For rengjøring av teppegulv må du bruke innsatsen for teppegulv.
- For å rengjøre tørr smuss må du bruke blandeinnsatsen (børstestripe og gummileppe) for harde gulv eller vann.

Figur P

- For å rengjøre polstre møbler må du skyve tekstil- eller fugemunnstykket rett inn på håndtaket for sugeslangen.

Figur Q

Koble fra tilbehøret

Koble fra tilbehør for vaskesuging

- Fjern sprøyteslangen fra tilkoblingen på apparatet.
- Fjern sprøyteslangene og festeklemmene fra sugeslangen og sugerørene.
- Trykk på begge knastene på siden og trekk sprøytehåndtaket av håndtaket.
- Avhengig av bruksområdet, kan du låse opp gulvmunnstykket eller tekstilmunnstykket og trekke det av sugerørene.

Figur X

Figur Y

- Etter rengjøring av det harde gulvet trekker du gulvmunnstykket for harde gulv ut nedenfra.

Koble fra tilbehør for tørrsuging

- Fjern gulvdysen fra sugerøret.
Figur O
- Koble fra sugerørene.
- Koble tekstil- eller fugemunnstykket fra sugeslangen.
Figur Q

Fylle ferskvannstanken

OBS

Bruk av uegnede rengjøringsmidler kan skade apparatet og føre til at garantien blir ugyldig.

OBS

Ferskvannstanken må sitte godt i apparatet.

Merknad

Bruk KÄRCHER SE-rengjøringsmiddel til rengjøring av tekstiler ved behov.

- Fyll rengjøringsmiddel og etterfyll med vann.
- Komplett påfyllingsmengde er maks. 4,0 liter.

Merknad

Ferskvannstanken kan når som helst tas av for fylling eller fylles direkte på apparatet.

Fylle vanntanken direkte på apparatet

- Vipp opp tankklokket.
- Tilsett 100 - 200 ml KÄRCHER SE-rengjøringsmiddelet (mengden kan variere avhengig av graden av tilsmussing) i ferskvannsbeholderen, etterfyll med vann fra springen, ikke overfyl.
- Lukk tanklåsen.

Ta av vanntanken for påfylling

- Demonter vanntanken, se kapittel *Monter ferskvannstanken*.
- Vipp opp tankklokket.
- Etterfylling, se "2" ved "Fylle vanntanken direkte på apparatet".
Figur R
- Lukk tanklåsen.
- Monter ferskvannstanken, se kapittel *Monter ferskvannstanken*.

Slå på apparatet

Merknad

Avhengig av rengjøringsbehovet kan suge- og sprøytefunksjonen kobles inn og brukes uavhengig av hverandre eller samtidig.

- Sett støpselet inn i stikkkontakten.
Figur S
- For sugefunksjonen må du koble inn apparatet, trykk på På-bryteren (stilling I). Sugemotoren starter.
Figur T
- For å sprøyte vannet med rengjøringsmiddelet må du trykke på bryteren for sprøyting. Lampen på bryteren lyser og pumpen starter.
Figur U
- Lukk feilluftsventilen helt.
Figur V

Rengjøringsmetoder

Rengjøringstips

- Sprøyt sterkt tilsmussede områder på forhånd, og la rengjøringsløsningen virke i 5 til 10 minutter.
- Arbeid alltid fra lys til skygge (fra vindu til dør).

- Arbeid alltid fra det rensede til det urensede området.
- Jo mer ømfintlig belegg (orientalske tepper, berbertepper, møbeltrekk), desto lavere konsentrasjon av rengjøringsmiddel i bruk.
- Jutetepper kan krympe og misfarges hvis de blir for våte.
- Børst tepper med lang lugg i luggretningen i våt tilstand etter rengjøringen (f.eks. med en teppebørste eller skurekost).
- Impregnering etter våtrengjøringen forhindrer at tekstiloverflaten blir raskt tilsmusset igjen.
- For å unngå avtrykk eller rustflekker, må du la rengjorte overflater få tørke helt før du går på teppet eller setter møbler på plass igjen.
- For å forbedre rengjøringsresultatet skyller du gjenstanden med rent vann etter bruk av rengjøringsmidler.

Spraysuging

Merknad

Varmt vann (maks. 50 °C) øker rengjøringseffekten.

Merknad

Bruk kun SE-rengjøringsmiddelet fra KÄRCHER til rengjøringen.

OBS

Fare på grunn av rengjøringsløsning

Fare for materielle skader

Før du bruker apparatet må du teste fargeekthet og motstandsdyktighet mot vann på et ikke iøynefallende sted på gjenstanden som skal rengjøres.

OBS

Bruk apparatet kun på harde gulv med et vanntett belegg, som f.eks. emaljerte fliser eller linoleum.

OBS

For å unngå å skade filterposen må du ikke bruke en filterpose til sprøytesugingen.

- Kontroller at filterposen er fjernet.
- Monter ønsket tilbehør, se kapittel *Monter tilbehør*.
- Fyll ferskvannstanken med rengjøringsmiddel og vann, se kapitlet *Fylle ferskvannstanken*.
- Koble inn apparatet (stilling I), se kapitlet *Slå på apparatet*. Sugemotoren starter.
Figur T
- Lukk feilluftventilen helt.
Figur V
- Trykk på bryteren for sprøyting. Lampen på bryteren lyser og pumpen starter
Figur U
- Betjen spaken på håndtaket for å sprøyte på rengjøringsoppløsningen.
Figur W
Rengjøringsoppløsningen sprøytes på.
- Kjør over flaten som rengjøres i overlappende baner. Trekk samtidig munnstykket bakover, ikke skyv.

Merknad

Hvis ferskvannstanken er tom, kommer det luft inn i pumpen og den vil lage lyd under drift. I slike tilfeller må sprøytefunksjonen kobles ut. Hvis det er behov for vann, må du også koble ut sugemotoren og fylle ferskvannstanken.

Merknad

Dersom avløpsvanntanken er full og/eller skumfilteret er vått, lukker en flottør sugeåpningen og apparatet går med økt turtall samtidig som det lager mye lyd.

For å unngå overfylling av avløpsvannstanken må du også tømme avløpsvannstanken med én gang når du fyller ferskvannstanken.

- Etter rengjøringsarbeidet må apparatet kobles ut (stilling O), se kapittel *Slå av apparatet*.

Figur T

Merknad

Etter at apparatet er koblet ut, er det fortsatt væskerester i vaskesugetilbehøret som renner ned på gulvet. For å suge opp disse væskerestene må du koble inn sugefunksjonen for apparatet kort igjen og fjerne væskerester fra gulvet.

- Koble inn apparatet (stilling I), se kapittel *Slå på apparatet* og sug opp væskerestene.

- Koble ut apparatet igjen (stilling O), se kapittel *Slå av apparatet*.

Figur T

- Tøm beholderen, se kapittel *Tøm beholderen*.

Figur Z

Lett / normal tilsmussing med ett-trinns-metoden

- Trykk på bryteren for sprøyting, se kapittel *Spraysuging*
- #### Figur U
- Sprøyt på og sug opp rengjøringsoppløsning i ett arbeidsinntekt.
 - Koble ut bryteren for sprøyting og sug opp rester av rengjøringsoppløsning.
 - Etter rengjøringen skal tekstiler og teppegulv etterrenngjøres med rent, varmt vann og og impregneres etter ønske.

Kraftig tilsmussing eller flekker med totrinnsmetoden

- Trykk på bryteren for sprøyting, se kapittel *Spraysuging*
- #### Figur U
- Påfør rengjøringsoppløsning og la den virke i 5-10 minutter. Sugefunksjonen forblir utkoblet.
 - Etter virketiden må du rengjøre flate på samme måte som ved lys/normal tilsmussing.
 - Etter rengjøringen skal tekstiler og teppegulv etterrenngjøres med rent, varmt vann og og impregneres etter ønske.

Tørrsuging

OBS

Skade på eiendom på grunn av suging uten filterpose

Apparatet kan bli skadet.

Ved tørrsuging må det alltid arbeides med innsatt filterpose.

OBS

Skade på skumfilteret

Ved bytte fra våt- til tørrsuging kan et vått skum sette seg fast og bli ubrukbart.

Skiift skumfilteret ved behov.

Merknad

Beholderen og tilbehøret må være tørre, ellers kan smuss sette seg fast.

Merknad

For å bruke enheten som tørrsuger kan sprøytehåndtaket og spøyteslangen tas av.

- Kontroller at beholdere og tilbehør er tørre.
- Sett inn filterposen.
 - Brett filterposen helt ut.

- Plasser filterposen på apparatilkoblingen og trykk den godt fast.

Figur AA

- Monter ønsket tilbehør, se kapittel *Montere tilbehør*
- Koble inn apparatet (stilling I), se kapittel *Slå på apparatet*.

Figur T

- Juster sugestykken med glidebryteren for falsk luft.

Figur AB

- Koble ut apparatet, se kapittel *Slå av apparatet*.

Figur T

Våtsuging

OBS

Skade på filterposen

En filterpose som brukes under våtsuging, kan bli skadet.

Ikke bruk filterpose ved våtsuging.

Merknad

For å bruke apparatet som tørrsuger kan sprøytehåndtaket og spøyteslangen tas av.

- Ta ut filterposen.
- Monter ønsket tilbehør, se kapittel *Montere tilbehør*
- Slå på apparatet, se kapittel *Slå på apparatet*.

Figur T

- For å suge inn store mengder vann må du åpne feil-luftventilen helt.

Figur AC

Merknad

Dersom avløpsvannstanken er full, lukker en flottør sugåpningen og apparatet går med økt turtall samtidig som det lager mye lyd.

- Tøm beholderen, se kapittel *Tøm beholderen*.

Slå av apparatet

- Trykk på bryteren for sprøyting etter sprøytesugingen. Pumpen stopper og lampen på bryteren lyser ikke lenger.
- #### Figur U
- Trykk på Av-bryteren (stilling O). Sugemotoren stopper.
- #### Figur T
- Trekk støpselet ut av stikkkontakten.

Tømme ferskvannstanken

- Demonger vannntanken, se kapittel *Demonger ferskvannstanken*.
- Tøm ferskvannstanken
- Monter ferskvannntanken, se kapittel *Monter ferskvannstanken*.

Tøm beholderen

Merknad

Dersom beholderen er full, lukker en flottør sugåpningen og apparatet går med økt turtall samtidig som det lager mye lyd. Slå av apparatet omgående og tøm ut avløpsvannet.

- Slå av apparatet. Se kapittel *Slå av apparatet*
 - Fjern sug- og sprøyteslangen.
 - Ta av apparatet, se kapittel *Ta av toppen på apparatet*.
 - Tøm beholderen.
- #### Figur Z
- Sett på apparatet, se kapittel *Sett toppen av apparatet på beholderen*.
 - Monter ferskvannntanken, se kapittel *Monter ferskvannstanken*.

Avslutte driften

Merknad

For å sikre at det ikke blir igjen rengjørings- og smuspartikler i ledningene må du gjennomføre en systemrengjøring (uten tilsetning av rengjøringsmidler) etter hver bruk.

1. Spyl igjennom sprøyteledningene.
 - a Fyll ferskvannstanken med ca. 1 liter rent vann.
 - b Trykk på bryteren for sprøyting. Lampen på bryteren lyser og pumpen starter
 - c Hold sprøyte-/sugeslangen over et avløp til det rene vannet er brukt opp.
2. Slå av apparatet, se kapitlet *Slå av apparatet*.
3. Koble fra tilbehøret, se kapittel *Koble fra tilbehøret*
4. Fjerne væskerester i sprøyte-/sugeslangen.
 - a Trykk på opplåsingstasten og ta av sprøyte-/sugeslangen fra apparatet.
 - b Trykk inn spaken på håndtaket for sugeslangen og la væsken renne ut.

Figur W

Merknad

For at væsken skal kunne tørke helt må du ikke vikle sprøyte-/sugeslangen rundt apparatet for tørking.

Merknad

For at det ikke skal oppstå vannpytter i oppholdsrommet (f.eks. på gulvtepper, parkett), må du la den gjenværende væsken renne inn i en egnet beholder (f.eks. vask, bøtte).

5. Rengjør tilbehørsdelene enkeltvis under rennende vann og la dem tørke.

Merknad

Eventuelle vannrester kan dryppe ut, så det er best å legge dem i et dusj- eller badekar.

6. Tøm beholderen, se kapittel *Tøm beholderen*.
7. Vask beholderen grundig med rent vann.
8. Ved behov, f.eks.eks. hvis silen i ferskvannstanken er forurenset, må du spyle ut av ferskvannstanken med rent vann, se kapitlet *Rengjør silen i ferskvannstanken*.
9. La apparatet stå åpent for tørking.
10. Etter fullstendig tørking, fest spraysugerørene til tilbehørsholderen.
11. Oppbevar apparatet i tørre og frostfrie rom.

Spesialtilbehør

Merknad

I stedet for skumfilter kan du kjøpe og bruke et patronfilter som spesialtilbehør.

- Før du setter inn patronfilteret, må du ta av det sorte lokket og oppbevare det sammen med skumfilteret for senere.
- Mer informasjon, se kapittel *Rengjør skumstoff-/patronfilteret*.

Stell og vedlikehold

Generelle pleieinstruksjoner

- Rengjør apparatet og tilbehørsdelene av plast med et vanlig rengjøringsmiddel til plast.
- Skyll beholderen og tilbehøret med vann ved behov, og la alt tørke før apparatet brukes på nytt.

Rengjør skumstoff-/patronfilteret

1. Demonter apparatet.
2. Skumstoff-/patronfilteret kan rengjøres under rennende vann ved behov. Trekk da skumstofffilteret av

filterkurven. Patronfilteret kan låses opp og tas av ved å dreie i retning mot symbolet .

Figur AD

3. Ikke gni eller børst skumstoff-/patronfilteret når du rengjør det.
4. La skumstoff-/patronfilteret tørke helt før du bruker det igjen.

Figur AE

5. Sett inn filteret igjen avhengig av bruksmåte:
 - **Skumstofffilter:** Legg filteret over filterkurven og pass på at det festes på riktig måte.
 - Det lille sorte lokket må settes inn i flattørkurven før du installerer skumfilteret for å sikre at apparatet fungerer som det skal. Hvis det ikke ble brukt patronfilter, er lokket allerede riktig plassert.
 - **Patronfilter:** Monter filteret på filterkurven, dreid det i samme retning som symbolet  og pass på at festingen er riktig.

Rengjør sprøytemunnstykke

Merknad

Hvis sprøytestrålen er ujevn, kan sprøytedysen for sugemunnstykket være tilstoppet av rester og må rengjøres.

1. For å rengjøre gulv- og tekstilmunnstykket må festingen av munnstykket løsnes med dreieing og sprøytemunnstykket må trekkes ut.

Merknad

Oppbevar O-ringen/tetningsringen trygt og skift dem etter rengjøring.

Figur AF

2. Fjern rester i sprøytemunnstykket under rennende vann.
3. Sett sprøytemunnstykket inn i munnstykkefestet og dreid det for å feste det igjen.
4. Rester i sprøytemunnstykket for fugemunnstykket må alltid fjernes under rennende vann.

Rengjør silen i ferskvannstanken

Merknad

På bunnen av ferskvannstanken er det en sil der smuspartikler kan legge seg og sørge for at vann ikke kan renne igjennom.

Skyll derfor ferskvannstanken regelmessig.

1. Demonter vanntanken, se kapittel *Demonter ferskvannstanken*.
2. Rengjør silen.
 - a Vipp opp tanklokket.
 - b Løsne låsen.
 - c Fjern vannslangen fra tanken. Silen er plassert i enden av vannslangen.
 - d Rengjør silen under rennende vann.
3. Spyl ut av ferskvannstanken med rent vann.

Figur AG

4. Sett silen inn.
5. Lås ferskvannstanken.
6. Monter ferskvannstanken, se kapittel *Monter ferskvannstanken*.

Bistand ved feil

Det kommer ikke vann ut av dysen

Tøm ferskvannstanken

- Fyll opp ferskvannstanken.
- Ferskvannfilteret er tilsusset.
- Rengjør ferskvannssilen.

Ferskvannstanken er ikke riktig montert.

- Monter ferskvannstanken riktig.

Forbindelse mellom tilbehør og sprøyte-/sugeslange ikke korrekt.

- Opprett riktig forbindelse.
- Rengjøringsmiddelpumpe defekt.
- Tilordne kundeservice.

Sprøytestråle ujevn

Sprøytemunnstykket på tilbehøret for støvsuging er skittent.

- Rengjør sprøytemunnstykket på det aktuelle tilbehøret.

Utilstrekkelig sugekraft

Falskluftventilen er for mye åpnet.

- Lukk falskluftventilen.

Tilbehør, sugeslange eller sprøytesugerør er tilstoppet.

- Fjern tilstoppingen.

Filterposen er full.

- Tøm filterposen.

Skumfilteret er tilsmusset.

- Rengjør skumfilteret

Skumfilteret er slitt.

- Skift skumfilteret.

Rengjøringsmiddelpumpe iht.

Tøm ferskvannstanken

- Fyll opp ferskvannstanken.

Det slipper ut vann og vanddamp på begge sider av apparatet

Skumfilteret er for vått, derfor transporteres det vann ut via motoren.

- Koble ut apparatet og la skumfilteret og apparatet tørke.
- Skumfilteret tørker fortere hvis det demonteres.

Garanti

Vår ansvarlige salgsorganisasjon for de enkelte land har utgitt garantiavgjørelsen som gjelder i det aktuelle landet. Eventuelle feil på apparatet repareres gratis i garantitiden dersom disse kan føres tilbake til material- eller produksjonsfeil. Ved behov for garanti-reparasjoner bes du henvende deg til din forhandler eller nærmeste autoriserte kundeservice og fremvise kjøpskvitningen. (Se adresse på baksiden)

Videre garantiinformasjon (hvis tilgjengelig) finner du i serviceområdet på ditt lokale Kärcher-nettsted under "Nedlastinger".

Tekniske data

Elektrisk tilkobling

Frekvens	Hz	50-60
Spenning	V	220-240
Nettsikring (treg)	A	10
Nominell effekt	W	1000

Effektspesifikasjoner apparat

Maks. påfyllingsmengde ferskvann l	4
Maks. påfyllingsmengde spillvann l	4
Maks. temperatur på rengjørings-oppløsning (T i maks.) °C	50

Mål og vekt

Vekt (uten tilbehør)	kg	7,6
Lengde x bredde x høyde	mm	430x385 x535

Registrerte verdier iht. EN 60704-2-1

Lydtrykknivå	dB(A)	74
--------------	-------	----

Med forbehold om tekniske endringer.

Indhold

Sikkerhetsanvisninger	87
Bestemmelsesmessig anvendelse	89
Miljøbeskyttelse	89
Kundeservice	89
Tilbehør og reservedele	89
Leveringsomfang	89
Symboler på apparatet	89
Beskrivelse af apparat	89
Ibrugtagning	90
Drift	90
Specialtilbehør	93
Pleje og vedligeholdelse	93
Hjælp ved fejl	93
Garanti	94
Tekniske data	94

Sikkerhetsanvisninger



Læs dette sikkerhedskapitel og den originale brugsanvisning, inden maskinen tages i brug første gang. Betjen maskinen i henhold til disse. Opbevar den originale brugsanvisning til senere brug eller til efterfølgende ejere.

- Ud over henvisningerne i driftsvejledningen skal lovens generelle sikkerheds- og ulykkesforebyggelsesforskrifter overholdes.
- Advarsels- og henvisningsskilte på maskinen giver vigtige henvisninger for en ufarlig drift.

Faregrader

⚠ FARE

- *Henviser til en umiddelbar fare, der medfører alvorlige kvæstelser eller død.*

⚠ ADVARSEL

- *Henviser til en mulig farlig situation, der kan medføre alvorlige kvæstelser eller død.*

⚠ FORSIGTIG

- *Henviser til en mulig farlig situation, der kan medføre lettere kvæstelser.*

BEMÆRK

- *Henviser til en mulig farlig situation, der kan medføre materielle skader.*

Personligt beskyttelsesudstyr

- ⚠ **FORSIGTIG** ● *Anvend egnede handsker ved arbejde på apparatet.*

Generelle sikkerhedsanvisninger

- ⚠ **FARE** ● *Kvælningsfare. Emballagefolie skal holdes uden for børns rækkevidde.*

- ⚠ **ADVARSEL** ● *Anvend kun apparatet bestemmelsesmessigt. Tag hensyn til de lokale forhold, og vær ved arbejde med apparatet opmærksom på uvedkommende, specielt børn. ● Maskinen må kun anvendes af personer, hvis fysiske, sensoriske eller åndelige evner er indskrænket eller af personer med manglende erfaring og/eller kendskab, hvis de er under korrekt opsyn, eller hvis de er blevet oplært af en person, som er ansvarlig for deres sikkerhed i forbindelse med anvendelse af maskinen, og hvis de har forstået de deraf resulterende farer. ● Maskinen må kun betjenes af personer, der er blevet undervist i håndtering af maskinen, eller som har bevist deres evner til at betjene*

maskinen og udtrykkeligt har fået anvendelsen heraf til opgave. • Børn må ikke anvende apparatet. • Børn skal være under opsyn for at sikre, at de ikke leger med maskinen.

⚠ FORSIGTIG • Sikkerhedsanordninger fungerer som din beskyttelse. Sikkerhedsanordninger må aldrig ændres eller ignoreres.

Fare for elektrisk stød

⚠ FARE • Tilslut kun maskinen ved vekselstrøm. Spændingsangivelsen på typeskiltet skal stemme overens med strømkildens spænding. • Rør aldrig ved netstik og stikkontakt med fugtige hænder. • Anvend kun apparatet via et HFI-relæ/FI-relæ (maks. 30 mA).

• Nedsenk aldrig maskinen, netledningen eller netstikket i vand eller andre væsker.

⚠ ADVARSEL • Arbejd kun med væsker (f.eks. rengøringsmidler), når maskinen er tilsluttet en sikret stikdåse med HFI-relæ (maks. 30 mA). • Maskinen må kun kobles til strømforbindelser, der er udført af en faguddannet elinstallatør i overensstemmelse med IEC 60364-1.

• Sluk omgående maskinen ved utætheder. • Sluk maskinen omgående, hvis der dannes skum eller lækkes væske, og træk netstikket ud. • Sørg for hver anvendelse for, at nettilslutningsledningen med netstikket ikke er beskadiget. Hvis nettilslutningsledningen er beskadiget, skal den omgående udskiftes af producenten, den autoriserede kundeservice eller en elinstallatør for at undgå enhver form for fare. • Ødelæg eller beskadig ikke nettilslutnings- eller forlængerledningen ved at køre over den, klemme den, rykke i den eller lignende. Beskyt nettilslutningsledningen mod varme, olie og skarpe kanter. • Uegnede elektriske forlængerledninger kan være farlige. Anvend kun stænk- og støvbeskyttede, elektriske forlængerledninger med et tværsnit på mindst 3x1 mm². • Anvend kun den nettilslutningsledning, der foreskrives af producenten, dette gælder også ved udskiftning af ledningen. Bestillingsnr. og type se Driftsvejledningen. • Udskift udelukkende koblinger på nettilslutnings- eller forlængerledningen med koblinger, der har den samme stænk- og støvbeskyttelse og samme mekaniske fasthed. • Maskinen må ikke bruges, hvis den forinden er faldet ned, har fået et slag eller har synlige beskadigelser. Få maskinen undersøgt og repareret korrekt af en autoriseret kundeservice, inden du tager maskinen i brug igen. Interne fejl kan påvirke maskinens sikkerhed.

⚠ FORSIGTIG • Sluk altid maskinen før rengøring / vedligeholdelse, og tag netstikket ud. • Lad kun reparationsarbejde og arbejde på elektriske komponenter gennemføre af den autoriserede kundeservice.

• Sluk apparatet på hovedafbryderen / apparatkontakten ved længere driftspauser og efter brug, og træk netstikket ud. • Træk ikke netstikket ud af stikkontakten i netkablet. • Bær / transporter ikke apparatet i nettilslutningskablet.

Drift

⚠ FARE • Vær opmærksom på sikkerhedsforskrifterne ved anvendelse af apparatet i farezoner (f.eks. tankstationer). • Driften i eksplosionsfarlige områder er forbudt. • Opsug ikke brændbare eller glødende genstande.

FARE • Sprøjt og støvsug aldrig eksplosive væsker, brændbare gasser, eksplosivt støv samt ufortyndede

syrer og opløsningsmidler. Hertil hører f.eks. benzin, farvefortynder eller fyringsolie, der kan danne eksplosive dampe og blandinger gennem hvirvelbevægelser med sugeluftten, endvidere acetone, ufortyndede syrer og opløsningsmidler, da de angriber de materialer, maskinen er fremstillet af. • Eksplosionsfare

• Opsug ikke brændbare gasser, væsker eller støv.

• Opsug ikke reaktivt metalstøv (f.eks. aluminium, magnesium eller zink).

• Opsug ikke ufortyndet lud eller syre.

• Opsug ikke brændende eller glødende genstande. Disse stoffer kan også angribe de materialer, der er anvendt til maskinen.

⚠ ADVARSEL • Maskinen må ikke anvendes til sugning på mennesker eller dyr. • Opsug ikke giftige substanser.

⚠ FORSIGTIG • Inden brug skal du altid kontrollere, om såvel maskine som tilbehør, herunder i særdeleshed strømforbindelser og forlængerledninger, er i god og driftssikker stand. Opdager du en skade, skal du trække strømstikket ud og under ingen omstændigheder anvende maskinen. • Efterlad aldrig maskinen uden opsyn, medmindre den er slukket, og strømstikket er trukket ud eller batteripakken fjernet. • Maskinen må ikke bruges, hvis den forinden er faldet ned, har fået et slag eller har synlige beskadigelser. Få skaderne repareret korrekt, inden du tager maskinen i brug igen. • Maskinen er ikke egnet til opugning af sundhedsskadeligt støv. • Maskinen skal have et jævnt, stabilt underlag.

BEMÆRK • Brug kun stikdåsen, der findes på maskinen, til at tilslutte tilbehør og påmonteringsmaskiner, der er angivet i driftsvejledningen. • Maskinen er egnet til fugtigt og vådt gulv op til en maksimal vandhøjde på 1 cm. Kør ikke ind i et område, hvis der er fare for, at den maksimale vandhøjde overskrides. • Enheden er kun egnet til de belægninger, der er angivet i driftsvejledningen. • Overhold de lovmæssige forskrifter, når du bortskaffer spildevand og lud. • Anvend ikke apparatet ved temperaturer under 0 °C. • Beskyt maskinen mod regn og frost. Opbevar ikke maskinen uendørs. • Funktionsfejl. Opsug ikke i stoffer, der hærdes i kontakt med vand, såsom gips, cement osv. • Under driften er det nødvendigt at placere maskinen vandret/på et plant niveau.

Drift med rengøringsmiddel

⚠ FORSIGTIG • Opbevar rengøringsmidler utilgængeligt for børn. • Anvend ikke rengøringsmidlerne ufortyndet. Produkterne er driftssikre, da de ikke indeholder syrer, lud eller miljøskadelige stoffer. Hvis der kommer rengøringsmiddel i øjnene, skylles disse straks grundigt med vand og der opsøges straks en læge, også ved synkning af rengøringsmidler. • Brug kun de rengøringsmidler, der er anbefalet af producenten, og følg anvisningerne for brug, bortskaffelse og advarslar fra producenten af rengøringsmidlet.

Vedligeholdelse

⚠ ADVARSEL • Inden rengøring, vedligeholdelse og udskiftning af dele skal maskinen frakobles og strømstikket trækkes ud eller batteripakken fjernes. Sluk for maskinen, inden du skifter til en anden funktion.

⚠ FORSIGTIG • Istandsættelser må kun gennemføres af godkendte kundeservicesteder eller af faglært personale inden for dette område, som er fortløbet med alle de relevante sikkerhedsforskrifter. • Vand-

standsbeholdningsanordningen skal rengøres regelmæssigt og kontrolleres for tegn på skader.

BEMÆRK • Kortslutninger eller andre skader. Apparatet må ikke rengøres med slange- eller højtryksvandstråle. • Rengør ikke maskinen med slibemidler, glas- eller universalløsningsmidler.

Tilbehør og reservedele

⚠ **FORSIGTIG**

• Anvend kun tilbehør og reservedele, der er godkendt af producenten. Originalt tilbehør og originale reservedele er en garanti for en sikker og fejlfri drift af apparatet.

Transport

⚠ **FORSIGTIG** • Sluk apparatet inden transport. Fastgør apparatet under hensyntagen til vægten, se kapitlet Tekniske data i driftsvejledningen.

Bestemmelsesmæssig anvendelse

Apparatet må kun anvendes i en privat husholdning.

- Apparatet er beregnet til anvendelse som et sprøjteekstraktionsrengøringsmiddel til vedligeholdelsesrengøring og grundrengøring af væg-til-væg-tæpper med dybensende virkning i overensstemmelse med beskrivelserne i denne driftsvejledning og sikkerhedsforskrifterne.
- Med et mundstykke til hårde gulve til gulvvaske-mundstykket (i leveringsomfanget) kan hårde gulve også rengøres.
- Med det tilsvarende tilbehør (i leveringsomfanget) kan apparatet også anvendes til nåd- og tørsugning.

Miljøbeskyttelse



Emballagematerialerne kan genbruges. Sørg for at bortskaffe emballage miljømæssigt korrekt.

Elektriske og elektroniske maskiner indeholder værdifulde materialer, der kan genbruges, og ofte dele, såsom batterier, genopladelige batterier eller olie, der ved forkert håndtering eller forkert

bortskaffelse kan udgøre en fare for menneskers sundhed og for miljøet. Disse dele er imidlertid nødvendige for at sikre en korrekt drift af maskinen. Maskiner, der er mærket med dette symbol, må ikke bortskaffes sammen med husholdningsaffaldet.

Henvisninger til indholdsstoffer (REACH)

Aktuelle oplysninger om indholdsstoffer findes på: www.kaercher.de/REACH

Kundeservice

Vores KÄRCHER-filial hjælper dig gerne videre i tilfælde af spørgsmål eller fejl.

Tilbehør og reservedele

Anvend kun originaltilbehør og -reservedele. De er en garanti for en sikker og fejlfri drift af maskinen. Informationer om tilbehør og reservedele findes på www.kaercher.com.

Leveringsomfang

Maskinens leveringsomfang er vist på emballagen. Kontroller ved udpakningen, om indholdet er komplet. Kontakt venligst forhandleren, hvis der mangler tilbehør eller ved transportskader.

Symboler på apparatet



På apparatets opbevaringsoverflade er der en mærkat, der beskriver rengøringen af apparatet, før det opbevares:

- 1 Sluk apparatet.
 - 2 Tag rentvandstanken ud.
 - 3 Fyld rentvandstanken med ca. 1 liter rent vand.
 - 4 Sæt rentvandsbeholderen i.
 - 5 Tryk på kontakten til sprøjtning.
 - 6 Lad sprøjtevandet løbe ned i vaskekommen.
- Se også kapitlet *Afslutning af driften*

Beskrivelse af apparat

Udstyret varierer afhængigt af den valgte model. Det konkrete udstyr er beskrevet på apparatets emballage. Figurer, se grafiksiden.

Figur A

- ① Tilslutning af sugeslange
- ② Tilslutning af sprøjteslange
- ③ Apparathoved
- ④ Kontakt til sprøjtning af vand og rengøringsmiddel
- ⑤ Tænd/sluk-kontakt til sugning
- ⑥ Grebfordybning på apparathovedet
- ⑦ Bæregreb
- ⑧ Sikkerhedstast rentvandstank
- ⑨ Rentvandstank
- ⑩ Opbevaring, nettilslutningskabel
- ⑪ Nettilslutningskabel med netstik
- ⑫ Beholder
- ⑬ Holder til sugerør og tilbehør
- ⑭ Styrruller (5x)
- ⑮ Filterpose
- ⑯ Skumplastfilter med dæksel
- ⑰ Sugeslange med håndgreb
- ⑱ Stænger 2 x 0,5 m
- ⑲ Gulvvaske-mundstykke med mundstykke til hårde gulve
- ⑳ Vaskepolsterdyse
- ㉑ Adapter til vaskepolsterdyse
- ㉒ Sprøjtehandtag med sprøjteam
- ㉓ Sprøjteslange, løs

- ②4 Fastgørelsesklemme (10x)
- ②5 Clip-gulv-mundstykke med mundstykke til væg-til-væg-tæpper og hårde gulve til våd- og tørsugning
- ②6 Fugedyse
- ②7 Polsterdyse til tørsugning
- ②8 KÅRCHER SE-rengøringsmiddel (100 ml)

Ibrugtagning

Obs

For at tage apparathovedet af skal rentvandstanken forinden tages af, og bæregrebet skal klappes ned til siden.

Afmontering af rentvandstanken

1. Tryk på sikkerhedstasten.
2. Tag rentvandstanken ud.

Figur B

Aftagning af apparathovedet

1. Træk bæregrebet frem.
2. Tag apparathovedet af.

Figur D

Montering af styreruller

1. Tag indholdet ud af beholderen.
2. Vend beholderen om.
3. Tryk styrerullerne ind i åbningerne i bunden af beholderen indtil anslag.

Figur E

4. Vend beholderen om.

Påsætning af apparathovedet

1. Sæt apparathovedet på beholderen.
2. Træk bæregrebet op.

Figur F

Montering af rentvandstanken

1. Sæt rentvandstanken i fornedet.
2. Tryk rentvandstanken mod apparathovedet foroven.
3. Sørg for, at rentvandstanken er gået i indgreb.

Figur G

Tilslutning af suge- og sprøjteslangen

1. Skub sprøjtehåndtaget på håndgrebet, indtil det går hørbart i indgreb.

Figur H

2. Fastgør sprøjteslangen fra sprøjtehåndtaget på sugerørene med 7 fastgørelsesclips.

Figur I

3. Sæt suge- og sprøjteslangen på tilslutningen på apparatet, indtil den går hørbart i indgreb.

Figur J

4. Montér tilbehøret efter behov. Se kapitlet .

Drift

Montering af tilbehør

Montering af tilbehør til vaskesugning

Gulvrengøring

Anvend gulvvaskemundstykket til rengøringen af væg-til-væg-tæpper eller hårde gulve (med mundstykke til hårde gulve).

1. Sæt sugerørene sammen, og fastgør dem på håndgrebet.

Figur K

2. Sæt den løse sprøjteslange på sprøjtehåndtaget, og fastgør den på sugerørene med 3 medfølgende fastgørelsesclips.

Figur L

3. Fastgør vaskegulvdysen på sugerørene, og sæt sprøjteslangen i vaskegulvdysen. Drej den udvendige sikringsarm, og lås sprøjteslangen med den.

Figur M

Obs

Anvend mundstykket til hårde gulve til rengøringen af hårde gulve.

- Skub mundstykket til hårde gulve på vaskegulvdysen. Gummilæben vender fremad, børstestrimlerne bagud.

Polsterrens

Anvend vaskepolsterdysen til at rengøre f.eks. polstringer og madrasser.

- Tilslut adapteren, der er indeholdt i leveringsomfanget, mellem vaskepolsterdysen og sprøjtehåndtaget til at montere vaskepolsterdysen.

Figur N

Montering af tilbehør til våd- og tørsugning

1. Sæt sugerørene sammen til gulvrengøring, og forbind dem med sugeslangen.

Figur H

2. Skub gulv-mundstykket på sugerørene.

Figur O

3. Sørg afhængigt af gulvbelægningen og rengøringsbehovet for de rigtige indsatser og indstillinger ved gulv-mundstykket.

Obs

Anvendelse af gulv-mundstykke med indsatser

- Anvend indsatsen til væg-til-væg-tæpper til rengøring af væg-til-væg-tæpper.
- Anvend blandeindsatsen (børstestrimler og gummilæbe) til rengøring af tørt smuds, hårde gulve eller vand.

Figur P

4. Skub polster- eller fugedyse direkte på sugeslangens håndgreb for at rengøre polstermøbler.

Figur Q

Adskillelse af tilbehør

Adskillelse af tilbehør til vaskesugning

1. Træk sprøjteslangen fra tilslutningen på apparatet.
2. Tag sprøjteslangerne og fastgørelsesklemmerne af sugeslangen og sugerørene.

Figur X

3. Tryk på de to låsehager i siden, og træk sprøjtehåndtaget af håndgrebet.

Figur Y

4. Lås vaskegulvdysen eller polstervaskedyse op afhængigt af anvendelsen, og træk den af sugerørene.
5. Træk mundstykket til hårde gulve af til siden efter rengøring af hårde gulve.

Adskillelse af tilbehør til tørsugning

1. Tag gulv-mundstykket af sugerøret.
2. Skil sugerørene ad.

3. Adskil polster- eller fugedysen fra sugeslangen.

Figur Q

Fyldning af rentvandstanken

BEMÆRK

Brug af uegnede rengøringsmidler kan beskadige maskinen og medføre, at garantien bortfalder.

BEMÆRK

Rentvandstanken skal sidde fast i apparatet.

Obs

Anvend efter behov KÄRCHER SE-rengøringsmiddel til tekstiltrens.

- Fyld rengøringsmiddel i, og påfyld vand.
- Den komplette påfyldningsmængde er maks. 4,0 liter.

Obs

Rentvandstanken kan tages ud ved påfyldningen eller fyldes direkte på maskinen.

Fyldning af vandtanken direkte på apparatet

1. Klap tankdækslet op.
2. Tilsæt 100 - 200 ml KÄRCHER SE-rengøringsmiddel (mængden kan variere afhængigt af tilsmudsningens graden) til rentvandsbeholderen, fyld op med postevand, overfyld ikke.
3. Luk tankdækslet.

Aftagning af vandtank for påfyldning

1. Afmonter rentvandstanken, se kapitlet *Montering af rentvandstanken*.
2. Klap tankdækslet op.
3. Påfyldning, se "2" under "Fyldning af vandtanken direkte på apparatet".

Figur R

4. Luk tankdækslet.
5. Montér rentvandstanken, se kapitlet *Montering af rentvandstanken*.

Tilkobling af apparatet

Obs

Afhængigt af rengøringsbehovet kan suge- og sprøjtefunktionen tilkobles og anvendes uafhængigt af hinanden eller samtidigt.

1. Sæt netstikket i stikkontakten.

Figur S

2. Tilkobl apparatet for sugefunktionen ved at trykke på tænd-kontakten (position I). Sugemotoren starter.

Figur T

3. Tryk på kontakten for sprøjtning for at sprøjte vandet med rengøringsmidlet. Lampen på kontakten lyser, og pumpen starter.

Figur U

4. Luk falskluffskyderen helt.

Figur V

Rengøringsmetoder

Tips til rengøring

- Sprøjt forinden rengøringsopløsningen på meget snavsede områder, og lad den virke i 5 til 10 minutter.
- Arbejd altid fra lys til skygge (fra vindue til dør).
- Arbejd altid fra den rengjorte flade til fladen, der ikke er rengjort.
- Jo mere følsom belægningen (orientalske broer, berber, polstring) er, desto lavere rengøringsmiddelkoncentration der skal anvendes.
- Jutetæpper kan skrumpes og falme, hvis der anvendes for meget vand under arbejdet.

- Børst tæpper med høj luv af i våd tilstand i luvretningen efter rengøringen (f.eks. med en luvkost eller skrubber).
- En imprægnering efter vådrengøringen forhindrer, at tekstiloverfladen hurtigt bliver tilsmudset igen.
- Vent med at gå eller anbringe møbler på den rengjorte flade, indtil den er helt tørret, så tryksteder eller rustpletter undgås.
- Skyl genstanden efter med rent vand efter anvendelse af rengøringsmidler for at forbedre rengøringsresultatet.

Sprøjtesugning

Obs

Varmt vand (maksimalt 50 °C) forøger rengøringsvirkningen.

Obs

Brug kun KÄRCHER SE-rengøringsmiddel til rengøringen.

BEMÆRK

Fare på grund af rengøringsopløsning

Risiko for beskadigelse

Før du bruger maskinen, skal du kontrollere genstanden, der skal rengøres, for farveæghed og vandbestandighed på et ikke-løjnefaldende sted.

BEMÆRK

Anvend kun apparatet på hårde gulve med vandfast belægning, som f.eks. emaljerede fliser eller linoleum.

BEMÆRK

Anvend ikke en filterpose til sprøjtesugning for at undgå at beskadige filterposen.

1. Sørg for, at filterposen er fjernet.
2. Montér det ønskede tilbehør, se kapitlet *Montering af tilbehør*.
3. Fyld rentvandstanken med rengøringsmiddel og vand, se kapitlet *Fyldning af rentvandstanken*.
4. Tilkobl apparatet (position I), se kapitlet *Tilkobling af apparatet*. Sugemotoren starter.

Figur T

5. Luk falskluffskyderen fuldstændigt.

Figur V

6. Tryk på kontakten til sprøjtning. Lampen på kontakten lyser, og pumpen starter.

Figur U

7. Tryk på armen på håndgrebet for at sprøjte rengøringsopløsningen på.

Figur W

8. Kør over den flade, der skal rengøres, i baner, der overlapper hinanden. Træk dysen tilbage, undgå at skubbe den.

Obs

Hvis rentvandstanken er tom, kommer der luft ind i pumpen, og den bliver støjende. I dette tilfælde skal sprayfunktionen frakobles. Frakobl også sugemotoren ved vandbehov, og fyld rentvandstanken.

Obs

Hvis smudsvandbeholderen er fuld og/eller skulplasteret er vådt, lukker en flyder sugåbningen, og apparatet kører med forøget omdrejningstal og bliver støjende. Tøm også smudsvandstanken direkte ved påfyldningen af rentvandstanken for at undgå en overfyldning af smudsvandstanken.

9. Frakobl apparatet (position O) efter rengøringsarbejdet, se kapitlet *Slukning af apparatet*.

Figur T

Obs

Efter frakoblingen af apparatet er der stadig restvæske i vaskesugefilterbeholderen, som løber ud på gulvet. For at opsuge denne restvæske skal du kort tilkoble apparatets sugefunktion igen og fjerne restvæsken fra gulvet.

10. Tilkobl apparatet (position I), se kapitlet *Tilkobling af apparatet*, og opslug restvæsken.

11. Frakobl apparatet igen (position O), se kapitlet *Slukning af apparatet*.

Figur T

12. Tøm beholderen, se kapitlet *Tømning af beholderen*.

Figur Z

Let/normal tilsmudsning med et-trins-metoden

1. Tryk på kontakten til sprøjtning, se kapitlet *Sprøjtesugning*

Figur U

2. Sprøjt rengøringsopløsningen på i en arbejdsgang, og opslug samtidigt.

3. Frakobl kontakten til sprøjtning, og opslug resten af rengøringsmiddelopløsningen.

4. Efterrengør polstringer og væg-til-væg-tæpper med rent, varmt vand efter rengøringen, og imprægner efter ønske.

Kraftig tilsmudsning eller pletter med to-trins-metoden

1. Tryk på kontakten til sprøjtning, se kapitlet *Sprøjtesugning*

Figur U

2. Påfør rengøringsopløsningen, og lad den trække i 5-10 minutter.

I den forbindelse forbliver sugefunktionen slukket.

3. Rengør overfladen som ved let/normal tilsmudsning efter trækketiden.

4. Efterrengør polstringer og væg-til-væg-tæpper med rent, varmt vand efter rengøringen, og imprægner efter ønske.

Tørsugning

BEMÆRK

Materiel skade på grund af sugning uden filterpose
Apparatet kan blive beskadiget.

Ved tørsugning skal der altid arbejdes med isat filterpose.

BEMÆRK

Beskadigelse af skumplastfilteret

Ved skift fra våd-til tørsugning kan et vådt skumplastfilter blive tilstoppet og blive uanvendeligt.

Skift det flade skumplastfilter efter behov.

Obs

Beholder og tilbehør skal være tørt, ellers kan smuds klæbe sig fast.

Obs

For at bruge apparatet som tørsuger kan sprøjtehåndtaget og sprøjteslangen tages af.

1. Sørg for, at beholderen og tilbehør er tørre.

2. Sæt filterposen i.

a Fold filterposen helt ud.

b Sæt filterposen på apparattilslutningen, og tryk den fast.

Figur AA

3. Montér det ønskede tilbehør, se kapitlet *Montering af tilbehør*

4. Tilkobl apparatet (position I), se kapitlet *Tilkobling af apparatet*.

Figur T

5. Regulér sugestyrken med falskluftskyderen.

Figur AB

6. Sluk apparatet, se kapitlet *Slukning af apparatet*.

Figur T

Vådsugning

BEMÆRK

Beskadigelse af filterposen

Hvis der anvendes en filterpose under vådsugningen, kan den blive beskadiget.

Anvend ikke en filterpose under vådsugningen.

Obs

For at bruge apparatet som vådsuger kan sprøjtehåndtaget og sprøjteslangen tages af.

1. Fjern filterposen.

2. Montér det ønskede tilbehør, se kapitlet *Montering af tilbehør*

3. Tilkobl apparatet, se kapitlet *Tilkobling af apparatet*.

Figur T

4. Åbn falskluftskyderen fuldstændigt for at indsuge store mængder vand.

Figur AC

Obs

Hvis smudsvandbeholderen er fuld, lukker en flyder suggeåbningen, og apparatet kører med forøget omdrejningstal og bliver støjende.

5. Tøm beholderen, se kapitlet *Tømning af beholderen*.

Slukning af apparatet

1. Tryk på kontakten for sprøjtning efter sprøjtesugningen.

Pumpen stopper, og lampen på kontakten lyser ikke længere.

Figur U

2. Tryk på sluk-kontakten (position O).

Sugemotoren stopper.

Figur T

3. Træk netstikket ud af stikkontakten.

Tømning af rentvandstank

1. Afmontér rentvandstanken, se kapitlet *Afmontering af rentvandstanken*.

2. Tømning af rentvandstanken

3. Montér rentvandstanken, se kapitlet *Montering af rentvandstanken*.

Tømning af beholderen

Obs

Hvis beholderen er fuld, lukker en flyder suggeåbningen, og apparatet kører med forøget omdrejningstal og bliver støjende. Sluk straks apparatet, og tøm spildevandet.

1. Sluk apparatet. Se kapitlet *Slukning af apparatet*

2. Fjern sug- og sprøjteslangen.

3. Tag apparathovedet af, se kapitlet *Aftagning af apparathovedet*.

4. Tøm beholderen.

Figur Z

5. Sæt apparathovedet på, se kapitlet *Påsætning af apparathovedet*.

6. Montér rentvandstanken, se kapitlet *Montering af rentvandstanken*.

Afslutning af driften

Obs

Så der ikke bliver rengørings- og smudspartikler tilbage i ledningerne, skal der gennemføres en rengøring (uden tilsætning af rengøringsmidler) efter hver anvendelse.

1. Skyl sprøjteledningerne i apparatet.

- a Fyld rentvandstanken med ca. 1 liter rent vand.
 - b Tryk på kontakten til sprøjtning.
Lampen på kontakten lyser, og pumpen starter
 - c Hold sprøjte-/sugeslangen over et afløb, indtil det rene vand er opbrugt.
2. Sluk apparatet, se kapitlet *Slukning af apparatet*.
 3. Adskil tilbehøret, se kapitlet *Adskillelse af tilbehør*
 4. Fjern resterende væske i sprøjte-/sugeslangen.
 - a Tryk på sikkerhedstasten, og tag sprøjte-/sugeslangen af apparatet.
 - b Tryk på armen på håndgrebet sugeslangen, og lad væsken løbe ud.

Figur W

Obs

Rul ikke sprøjte-/sugeslangen om maskinen ved tørring, så væsken kan tørre helt.

Obs

Lad den resterende væske løbe ned i en egnet beholder (f.eks. vask, spand), så der ikke opstår vandpytter i beboelsesområdet (f.eks. på tæppe, parket).

5. Rengør tilbehørsdelene enkeltvis under rindende vand, og lad dem tørre.

Obs

Restvand, der eventuelt stadig findes, kan dryppe ud, læg dem derfor helt i brusekabinen eller badekarret.

6. Tøm beholderen, se kapitlet *Tømning af beholderen*.
7. Vask beholderen grundigt med rent vand.
8. Skyl efter behov, f.eks. når sien i rentvandstanken er forurenede, rentvandstanken med rent vand, se kapitlet *Rengøring af sien i rentvandstanken*.
9. Lad apparatet stå åbent for at tørre.
10. Fastgør sprøjtesugerørerne på tilbehørsholderen efter fuldstændig tørring.
11. Opbevar apparatet i et tørt og frostfrit rum.

Specialtilbehør

Obs

I stedet for et skumplastfilter kan der efterfølgende købes et patronfilter købes, og det kan anvendes i stedet for skumplastfilteret.

- For patronfilteret sættes i, skal den sorte dækselhætte tages af og opbevares sammen med skumplastfilteret til senere brug.
- For flere informationer, se kapitlet *Rengøring af skumplastfilter / patronfilter*

Pløje og vedligeholdelse

Generelle vedligeholdelseshenvisninger

- Maskinen og tilbehørsdelene af plast skal vedligeholdes med en almindelig plastrens.
- Beholderen og tilbehøret skylles med vand efter behov og tørrer før videre anvendelse.

Rengøring af skumplastfilter / patronfilter

1. Afmonter apparathovedet.
2. Skumplastfilteret / patronfilteret kan om nødvendigt rengøres under rindende vand. For at gøre dette skal du trække skumplastfilteret af filterkurven. Patronfilteret kan låses op og tages ud ved at dreje det i retning af symbolet .

Figur AD

3. Grib ikke på, og børst ikke skumplastfilteret / patronfilteret under rengøring.
4. Lad skumplastfilteret / patronfilteret tørre helt, før det bruges igen.

Figur AE

5. Genindsættelse af filteret afhængigt af anvendelsesarten:
 - **Skumplastfilter:** Kræng filteret over filterkurven, og sørg for, at det er ordentligt fastgjort.
 - Det lille sorte dæksel skal sættes i flydekurven, før du installerer skumplastfilteret, så det er sikret, at apparatet fungerer fejlfrit. Hvis der ikke er brugt et patronfilter, er dækslet allerede placeret korrekt.
 - **Patronfilter:** Monter filteret på filterkurven, og drej det i retning af symbolet , og sørg for, at det er fastgjort rigtigt.

Rengøring af sprøjtedyesen

Obs

Hvis sprøjtestrålen er ujævn, kan sprøjtedyesen fra vaskesugetilbehøret være tilstoppet af rester og skal rengøres.

1. For at rengøre gulvvaske- og polstringsvaskedyesen skal du løse dysefastgørelsen ved at dreje den og trække den ud sammen med sprøjtedyesen.

Obs

Opbevar O-ringen/tætningssringen godt, og sæt den i igen efter rengøringen.

Figur AF

2. Rengør rester i sprøjtedyesen under rindende vand.
3. Sæt sprøjtedyesen ind i dysefastgørelsen, og fastgør den ved at dreje den.
4. Rengør også rester i vaskefugedydens sprøjtedyse under rindende vand.

Rengøring af sien i rentvandstanken

Obs

På bunden af rentvandstanken er der en si, hvor smuds-partikler sætter sig og på den måde kan hindre vandgennemstrømningen.

Skyl derfor rentvandstanken regelmæssigt.

1. Afmonter rentvandstanken, se kapitlet *Afmontering af rentvandstanken*.
2. Rengør sien.
 - a Klap tankdækslet op.
 - b Løsn låsen.
 - c Tag vandslangen ud af tanken.
Sien befinder sig ved enden af vandslangen.
 - d Rengør sien under rindende vand.
3. Skyl rentvandstanken med rent vand.

Figur AG

4. Sæt sien i.
5. Lås rentvandstanken.
6. Monter rentvandstanken, se kapitlet *Montering af rentvandstanken*.

Hjælp ved fejl

Der kommer ikke vand ud af dysen

Rentvandstank tom

- Fyld rentvandstanken.

Rentvandssi tilsmudset,

- Rengør rentvandssien.

Rentvandstank ikke monteret korrekt.

- Monter rentvandstanken korrekt.

Forbindelse mellem tilbehør og sprøjte-/sugeslangen ikke korrekt.

- Tilslut den korrekte forbindelse.

Rengøringsmiddelpumpe defekt,

- Bestil kundeservice.

Sprøjtestrålen er ujævn

Sprøjtedyesen på tilbehøret til vaskesugning er tilsmudset.

- Rengør sprøjtedysen på det pågældende tilbehør.
- Utilstrækkelig sugkapacitet**
- Falskluftskyderen er åbnet for meget.
 - Luk falskluftskyderen.

Tilbehør, sugeslange eller sprøjtesugerør er tilstoppet.
 - Fjern tilstopningen.

Filterposen er fuld.
 - Tøm filterposen.

Skumplastfilteret er tilsmudset.
 - Rengør skumplastfilteret

Skumplastfilteret er slidt.
 - Udskift skumplastfilteret.

Rengøringsmiddelpumpe støjende

Rentvandstank tom

- Fyld rentvandstanken.

Vand og vanddamp slipper ud på begge sider af apparatets hoved

Skumplastfilteret er for vådt, derfor pumpes der vand ud gennem motoren.

- Frakobl apparatet, og lad skumplastfilteret og apparatet tørre.
- En hurtigere tørring af skumplastfilteret er mulig, når det afmonteres.

Garanti

I det enkelte lande gælder de garantibetingelser, der er fastsat af vore salgsselskab. Eventuelle fejl ved apparatet udbedres gratis inden for garantifristen, såfremt fejlen kan tilskrives en materiale- eller produktionsfejl.

Hvis du ønsker at gøre garantien gældende, bedes du henvende dig til din forhandler eller nærmeste kundeservicecenter medbringende kvittering for købet. (Se adressen på bagsiden)

Yderligere garantioplysninger (hvis findes) kan findes i serviceområdet på dit lokale Kärcher-websted under "Downloads".

Tekniske data

Elektrisk tilslutning

Frekvens	Hz	50-60
Spænding	V	220-240
Netsikring (træg)	A	10
Nominel effekt	W	1000

Effektdata maskine

Maks. påfyldningsmængde rent vand	l	4
Maks. påfyldningsmængde spildevand	l	4
Maks. temperatur for rengøringsopløsningen (T i maks.)	°C	50

Mål og vægt

Vægt (uden tilbehør)	kg	7,6
Længde x bredde x højde	mm	430x385x535

Beregnete værdier i henhold til EN 60704-2-1

Lydtryksniveau	dB(A)	74
----------------	-------	----

Der tages forbehold for tekniske ændringer.

Sisukord

Ohutusjuhised	94
Sihtotstarbeline kasutamise	96
Keskonnakaitse	96
Klienditeenindus	96
Lisavarustus ja varuosad	96
Tarnekomplekt	96
Sümbolid seadmel	96
Seadme kirjeldus	96
Kasutuselevõtmise	97
Käitus	97
Erivarustus	100
Hooldus ja jooksevremont	100
Abi rikete korral	100
Garantii	101
Tehnilised andmed	101

Ohutusjuhised



Enne seadme esmast kasutamist lugege see ohutusalanane peatükk ja antud algupärane kasutusjuhend läbi. Toimige neile vastavalt. Hoidke algupärane kasutusjuhend hilisemaks kasutamiseks või järgmise omaniku tarbeks alles.

- Lisaks kasutusjuhendis esitatud juhiste tuleb Teil arvesse võtta ka seadusandja üldisi ohutusalaesid ja õnnetuse ennetamise eeskirju.
- Seadmele paigaldatud hoiatussildid ja osutavad sildid annavad olulisi juhiseid ohutuks käituseks.

Ohuastmed

⚠ OHT

- Viide vahetult ähvardavale ohule, mis võib põhjustada raskeid kehavigastusi või lõppeda surmaga.

⚠ HOIATUS

- Viide võimalikule ohtlikule olukorrale, mis võib põhjustada raskeid kehavigastusi või lõppeda surmaga.

⚠ ETTEVAATUS

- Viide võimalikule ohtlikule olukorrale, mis võib põhjustada kergeid vigastusi.

TÄHELEPANU

- Viide võimalikule ohtlikule olukorrale, mis võib põhjustada varakahjusid.

Isiklik kaitsevarustus

- ⚠ **ETTEVAATUS** • Kandke seadmega töötamisel sobivaid kindaid.

Üldised ohutusjuhised

- ⚠ **OHT** • Lämbumisoht. Hoidke pakendikiled lastest eemal.

- ⚠ **HOIATUS** • Kasutage seadet ainult sihtotstarbiselt. Võtke arvesse kohalikke asjaolusid ning pidage seadmega töötamisel silmas kolmandaid isikuid, eelkõige lapsi. • Vähenenud füüsiliste, sensoorsete või vaimsete võimetega või puudevate kogemuste ja teadmistega isikud tohivad seadet kasutada ainult korrekse järelevalve all või kui nende ohutuse eest vastutav isik on neid seadme ohutu kasutamise osas juhendanud ning nad on aru saanud sellest tulenevatest ohtudest. • Seadet tohivad kasutada ainult need inimesed, keda on seadme käsitsemise osas juhendatud või kes on tõendanud oma käsitsemisoskusi ja keda on selgesõnaliselt viljatud seadet kasutama. • Lapsed ei to-

hi seadet käitada. • Teostage laste üle järelevalvet kindlustamaks, et nad seadmega ei mängi.

⚠ ETTEVAATUS • Ohutusseadised on ette nähtud Teie kaitseks. Ärge kunagi muutke või hiiilige kõrvale ohutusseadistest.

Elektrilöögi oht

⚠ OHT • Ühendage seade ainult vahelduvvoolu külge. Tüübisildil esitatud pinge peab olema kooskõlas vooluallika pingega. • Ärge kunagi puudutage võrgupistikut ja pistikupesaa märgade kättega. • Käitage seadet ainult rikkiveolukaitse lüliti kaudu (maksimaalselt 30 mA). • Ärge kasutage seadet, võrgukaablit ega võrgupistikut kunagi vette ega muudesse vedelikesse.

⚠ HOIATUS • Töötage vedelike (nt puhastusvahenditega) ainult siis, kui seade on ühendatud rikkiveolukaitse lüliti (maksimaalselt 30 mA) kindlustatud pistikupesasse. • Ühendage seade ainult elektrilise ühenduse külge, mis on teostatud elektrispetsialisti poolt IEC 60364-1 kohaselt. • Lülitage seade tiheduse kadumisel kohe välja. • Lülitage seade vahu tekkimisel või vedeliku lekkel kohe välja ja tõmmake võrgupistik välja. • Tehke enne seadme iga kasutamist kindlaks, et võrgupistikuga võrguühendusjuhe ei ole kahjustatud. Kui võrguühendusjuhe on kahjustatud, tuleb see viivitamatult tootja, volitatud klienditeeninduse või erialaspetsialisti poolt asendada, et vältida igasuguseid ohte. • Ärge vigastage või kahjustage võrguühendus- ja pikendusjuhet ülesõitmise, muljumise, tirimise või sellesarnasega. Kaitske võrguühendusjuhet kuumuse, õli ja teravate servade eest. • Ebasobivad elektrilised pikendusjuhtmed võivad olla ohtlikud. Kasutage ainult veepritsmete eest kaitsitud elektrilisi pikendusjuhtmeid ristlõikega vähemalt 3x1 mm². • Kasutage ainult tootja poolt ettekirjutatud toitejuhet, see kehtib ka juhtme asenduse korral. Tellimisinr ja tüüpi vt kasutusjuhendist. • Asendage võrguühendus- või pikendusjuhtme liitmikke ainult sama pritsmekaitse ja sama mehaanilise vastupidavusega liitmikega. • Ärge kasutage seadet, kui see on eelnevalt alla kukkunud, saanud löögi või on nähtavalt kahjustatud. Enne seadme uuesti käikuvõtmist laske seadet volitatud klienditeenindusel kontrollida ja nõuetekohaselt remontida. Seadme sisemised rikked võivad kahjustada seadme ohutust.

⚠ ETTEVAATUS • Lülitage seade enne iga puhastust/hoolidust välja ja tõmmake võrgupistik välja. • Laske remonditööd ja tööd elektrilistel detailidel läbi viia ainult volitatud klienditeenindusel. • Lülitage pikematel käituspausidel ja vastavalt vajadusele seade pealülitist / seadmeliitist välja ja tõmmake võrgupistik pistikupesast välja. • Ärge tõmmake võrgupistikut võrgukaablit pidi pistikupesast välja. • Ärge kandke /transportige seadet võrguühenduskaablist.

Käitus

⚠ OHT • Järgige seadme kasutamisel ohualadel (nt tanklates) vastavaid ohutuseeskirju. • Käitamine plahvatusohtlikes piirkondades on keelatud. • Ärge imege sisse tuleohtlikke või hõõguvaid esemeid.

OHT • Ärge kunagi pritsige ega imege sisse plahvatusohtlikke vedelikke, tuleohtlikke gaase, plahvatusohtlikku tolmua, samuti lahjendamata happeid ja lahusteid. Nende hulka kuuluvad bensiin, värivedeldi või kütteõli, mis võivad imiõhuga üleskeerutamise kaudu moodustada plahvatusohtlikke aure või segusid, lisaks atsetoon,

lahjendamata happed ja lahustid, kuna nad kahjustavad seadmel kasutatavaid materjale. • Plahvatusoht

- Ärge imege sisse põlemisvõimelisi gaase, vedelikke või tolme.
- Ärge imege sisse reaktiivseid metallitorme (nt alumiinium, magneesium või tsink).
- Ärge imege sisse lahjendamata aluseid või tolme.
- Ärge imege sisse põlevaid või hõõguvaid esemeid. Need ained võivad lisaks kahjustada seadmel kasutatavaid materjale.

⚠ HOIATUS • Ärge imege seadmega inimesi ega loomi. • Ärge imege sisse mürgiseid aineid.

⚠ ETTEVAATUS • Kontrollige seadet ja tarvikuid, eelkõige võrguühendusjuhte ja pikendusjuhtme nõuetekohast seisundit ja töökindlust enne iga käitamist. Kahjustuste korral tõmmake pistik välja ja ärge seda seadet kasutage. • Ärge jätke seadet kunagi järelevalveta, kuni see ei ole välja lülitatud ning võrgupistik pole välja tõmmatud või aku eemaldatud. • Ärge kasutage seadet, kui see on eelnevalt alla kukkunud, saanud löögi või on nähtavalt kahjustatud. Laske kahjustused enne seadme taaskäikuvõtmist nõuetekohaselt remontida. • Seade ei sobi tervist kahjustavate tolmude imemiseks. • Seadmel peab olema seisukindlalt aluspind.

TÄHELEPANU • Kasutage seadme pistikupesaa, kui see on olemas, ainult kasutusjuhendis määratletud tarvikute ja lisaseadmete ühendamiseks. • Seade sobib niiskele ja märgale pinnasele kuni maksimaalse veekõrguseni 1 cm. Ärge sõitke piirkonda, kui on oht, et maksimaalne veetase ületatakse. • Seade sobib ainult kasutusjuhendis märgitud katetele. • Mustavee ja leelise utiliiserimisel pidage kinni seadustest. • Ärge käitage seadet temperatuuridel alla 0 °C. • Kaitske seadet vihma ja jäite eest. Ladustage seadet ainult välipiirkonnas. • Funktsionaalsed kahjustused. Ärge imege sisse aineid, mis võivad veega kokku puutudes kõveneda, nt kips, tsemment jms. • Käituse ajal on nõutav asetada seade horisontaalselt/tasasel.

Käitamine puhastusvahendiga

⚠ ETTEVAATUS • Hoidke puhastusvahendeid lastele kättesaamatult. • Ärge rakendage soovitatud puhastusvahendeid lahjendamata. Tooted on töökindlad, kuna nad ei sisalda happeid, aluseid või keskkonnakahjulikke aineid. Kui puhastusvahendid puutuvad kokku silmadega, loputage silmi kohe põhjalikult veega ja pöörduge kohe arsti poole, nagu ka puhastusvahendite allaneelamisel. • Kasutage ainult tootja soovitatud puhastusvahendeid ning järgige puhastusvahendite tootjate kasutus-, hävitamis- ja hoiatusjuhiseid.

Hoolidus

⚠ HOIATUS • Enne puhastamist, jooksevremonti ja osade väljavahetamist peate Te seadme välja lülitama ja võrgupistikut välja tõmbama või aku eemaldama. Enne mõne muule funktsioonile ümberlülitamist lülitage seade välja.

⚠ ETTEVAATUS • Laske parandamisi läbi viia ainult heakskiidetud klienditeeninduspunktidel või antud piirkonna erialaspetsialistidel, kes on tuttavad kõigi asjakohaste ohutuseeskirjadega. • Puhastage regu-

laarselt veetaseme piirajat, kontrollides seejuures kahjustuste tunnuseid.

TÄHELEPANU • Lühised või muud kahjustused. Ärge puhastage seadet voolik- või kõrgsurveveejoaga. • Ärge puhastage seadet abrasiivsete puhastusvahendite, klaasipuhastusvahendite või universaalpuhastusvahenditega.

Lisavarustus ja varuosad

⚠ **ETTEVAATUS**

• Kasutage ainult tootja poolt lubatud tarvikuid ja varuosi. Originaaltarvikuid ja originaalvaruosad tagavad seadme ohutu ja tõrgeteta käituse.

Transport

⚠ **ETTEVAATUS** • Lülitage seade enne transportimist välja. Kinnitage seade kaalu arvesse võttes, vt peatükki Tehnilised andmed kasutusjuhendis.

Sihtotstarbeline kasutamine

Kasutage seadet eranditult eramajapidamises.

- Vastavalt antud kasutusjuhendis esitatud kirjeldustele ja ohutusjuhetele on seade ette nähtud kasutamiseks pihustus-ekstraktsioonipesurina vaipkatete igapäevaseks puhastuseks või põhipuhastuseks sügavpuhastava toimega.
- Pesupõrandadüüsi (tarnekomplektis) kõva põranda otsikuga saab puhastada ka kõvasid põrandaid.
- Vastava tarvikuga (tarnekomplektis) saab seadet kasutada ka märg- ja kuivpuhastuseks.

Keskonnakaitse



Pakkematerjalid on taaskasutatavad. Palun utiliseerige pakendid keskkonnasäästlikult.



Elektrilised ja elektroonilised seadmed sisaldavad väärtuslikke taaskasutatavaid materjale ja sageli koostisosi nagu patareid, akud või õli, mis võivad vale ümberkäimise või vale utiliseerimise korral kujutada potentsiaalset ohtu inimeste tervisele ja keskkonnale. Seadme nõuetekohaseks käitamiseks on neid koostisosi siiski vaja. Selle sümboliga tähistatud seadmeid ei tohi utiliseerida koos olmeprügiga.

Juhised koostisainete kohta (REACH)

Kehtiva teabe koostisainete kohta leiate aadressilt: www.kaercher.de/REACH

Klienditeenindus

Küsimuste või häirete korral aitab Teid meelsasti meie KÄRCHER-i haruettevõte.

Lisavarustus ja varuosad

Kasutage ainult originaaltarvikuid ja originaalvaruosi, mis tagavad seadme ohutu ja tõrgeteta käituse. Tarvikute ja varuosade kohta leiate teavet aadressilt www.kaercher.com.

Tarnekomplekt

Seadme tarnekomplekt on kujutatud pakendil. Lahtipakkimisel kontrollige, kas pakendi sisu on täielik. Puuduolevate tarvikute või transpordikahjustuste korral teavitage oma edasimüüjat.

Sümbolid seadmel



Seadme hoiupinnal on kleebis, mis kirjeldab, kuidas seadet enne hoiustamist puhastada:

- 1 Lülitage seade välja.
- 2 Võtke puhtaveepaak välja.
- 3 Täitke puhta vee paak u 1 liitri puhta veega.
- 4 Pange puhtaveepaak sisse.
- 5 Vajutage pihustuslülitit.
- 6 Laske pihustusveel kraanikaussi voolata.
Vt ka peatükki *Käituse lõpetamine*

Seadme kirjeldus

Sõltuvalt valitud mudelist on varustuses erinevusi. Konkreetne varustus on kirjeldatud seadme pakendil. Jooniseid vt graafika leheküljelt.

Joonis A

- ① Imivooliku ühendus
- ② Pihustusvooliku ühendus
- ③ Seadme pea
- ④ Lülitit vee ja puhastusvahendi pihustamiseks
- ⑤ Sisse-/välja-lülitit imemiseks
- ⑥ Tõstmissüvend seadme peas
- ⑦ Kande käepide
- ⑧ Puhtaveepaagi lahtiühendusklahv
- ⑨ Puhta vee paak
- ⑩ Hoidik, võrguühenduskaabel
- ⑪ Võrguühenduskaabel võrgupistikuga
- ⑫ Mahuti
- ⑬ Imitorude ja tarvikute hoidik
- ⑭ Juhtrullid (5x)
- ⑮ Filtrikott
- ⑯ Kaanega vahtkummist filter
- ⑰ Käepidemega imivoolik
- ⑱ Imitorud 2 x 0,5 m
- ⑲ Põrandapesudüüs kõva põranda otsikuga
- ⑳ Pesupolstridüüs
- ㉑ Pesupolstridüüsi adapter
- ㉒ Pihustus käepide pihustuskangiga
- ㉓ Lahtine pihustusvoolik
- ㉔ Kinnitusklambrid (10x)

- 25) Kinnitatav põrandadüüs vaipkatte ja kõva põrand otsikuga märg- ja kuivpuhastuseks
- 26) Vuugidüüs
- 27) Polstridüüs kuivpuhastuseks
- 28) KÄRCHERi SE-puhastusvahend (100 ml)

Kasutuselevõtmine

Märkus

Seadme pea eemaldamiseks tuleb kõigepealt eemaldada puhta vee paak ja klappida kandekäepide küljelt alla.

Puhta vee paagi mahavõtmine

1. Vajutage lahtilukustusklahvi.
2. Eemaldage puhtaveepaak.

Joonis B

Seadme pea eemaldamine

1. Tõmmake kandekäepide ettepoole.

Joonis C

Seadme pea on lahtilukustatud.

2. Võtke seadme pea ära.

Joonis D

Juhtrullide paigaldamine

1. Võtke sisu mahutist välja.

Joonis D

2. Keerake mahuti ümber.
3. Suruge juhtrullid kuni piirajani mahuti põhjas olevatesse avadesse.

Joonis E

4. Keerake mahuti ümber.

Seadme pea pealepanek

1. Asetage seadme pea mahutile.
2. Tõmmake kandekäepide üles.

Seadme pea on lukustatud.

Joonis F

Puhta vee paagi paigaldamine

1. Asetage puhta vee paak altpoolt sisse.
2. Suruge puhta vee paak ülaosas vastu seadme pead.
3. Tehke kindlaks, et puhta vee paak on fikseerunud.

Joonis G

Imi- ja pihustusvooliku ühendamine

1. Lükake pihustusvooliku käepidemele, kuni see kuuldavalt fikseerub.

Joonis H

2. Kinnitage pihustusvoolik pihustuskäepidemest 7 kinnitusklambri abil imitorude külge.

Joonis I

3. Pistke imi- ja pihustusvoolik seadme ühendusele; kuni see kuuldavalt fikseerub.

Joonis J

4. Monteeri tarvikud vastavalt vajadusele. Vt peatükki .

Käitus

Tarvikute monteerimine

Pesuimemise tarvikute monteerimine

Põranda puhastamine

Kasutage pesupõrandadüüsi vaipkatete või kõvade põrandate puhastamiseks (kõva põrand otsikuga).

1. Pistke imitorud kokku ja kinnitage need käepideme külge.

Joonis K

2. Pistke lahtine pihustusvoolik pihustuskäepidemesse ja kinnitage see 3 kaasasoleva kinnitusklambri abil imitorude külge.

Joonis L

3. Pistke pesupõrandadüüs imitorudele ja pistke pihustusvoolik pesupõrandadüüsi. Keerake välimist kindlustushooba ja lukustage pihustusvoolik sellega.

Joonis M

Märkus

Kasutage kõva põranda puhastamiseks kõva põrand otsikut.

- Lükake kõva põrand otsik küljelt pesupõrandadüüsile.

Kummihuul näitab ette, harjaribad taha.

Polstri puhastamine

Kasutage nt polstri ja madratsite puhastamiseks pesupolstridüüsi.

- Ühendage pesupolstridüüsi monteerimiseks tarnekomplektis sisalduv adapter pesupolstridüüsi ja pihustuskäepideme vahele.

Joonis N

Märg- ja kuivpuhastuse tarvikute monteerimine

1. Pistke imitorud põranda puhastamiseks kokku ja ühendage imivoolikuga.

Joonis H

2. Lükake põrandadüüs imitorudele.

Joonis O

3. Pidage sõltuvalt põrandakattest ja puhastamisvajadusest silmas, et kasutate põrandadüüsi jaoks õigeid südamikke või seadeid.

Märkus

Põrandadüüsi kasutamine südamikega

- *Vaipkatete puhastamiseks kasutage vaipkatte südamikku.*
- *Kuiva mustuse, kõva põrand või vee puhastamiseks - kasutage segasüdamikku (harjaribad ja kummihuul).*

Joonis P

4. Näiteks pehme mööbli puhastamiseks lükake polstri- või vuugidüüs otse imivooliku käepidemele.

Joonis Q

Tarvikute lahutamine

Pesuimemise tarvikute lahutamine

1. Tõmmake pihustusvoolik seadme ühendusest lahti.
2. Võtke pihustusvoolikud ja kinnitusklambrid imivoolikust ja imitorudest välja.

Joonis X

3. Vajutage mõlemat külgmist fikseerimisnaga ja tõmmake pihustuskäepide käepidemest välja.

Joonis Y

4. Sõltuvalt kasutusotstarbest lukustage põrandapesudüüs või polstripesudüüs lahti ja tõmmake imitorudest välja.

5. Pärast kõva põrand puhastamist tõmmake kõva põrand otsik kõrvale.

Kuivpuhastuse tarvikute lahutamine

1. Eemaldage põrandadüüs imitorust.

Joonis O

2. Lahutage imitorud.

3. Lahutage polstri- või vuugidüüs imivoolikust.

Joonis Q

Puhtaveepaagi täitmine

TÄHELEPANU

Ebasobivate puhastusvahendite kasutamine võib kahjustada seadet ning tühistada garantiiteenused.

TÄHELEPANU

Puhtaveepaak peab asetsema seadmes kindlalt.

Märkus

Vajaduse korral kasutage tekstiili puhastamiseks KÄRCHER SE-puhastusvahendit.

- Valage puhastusvahend sisse ja täitke veega.
- Kogu täitekogus on max 4,0 liitrit.

Märkus

Puhtaveepaagi saab täitmiseks välja võtta või täita otse seadmel.

Veepaagi täitmine otse seadmel

- 1 Klappige paagikork üles.
- 2 Valage 100 - 200 ml KÄRCHER SE-puhastusvahendit (kogus võib varieeruda sõltuvalt määrdumisastmest) puhta vee paaki, täitke kraaniveega, ärge täitke üle.
- 3 Sulgege paagikork.

Veepaagi äravõtmine täitmiseks

1. Võtke puhta vee paak maha, vt peatükki *Puhta vee paagi paigaldamine*.
 2. Klappige paagikork üles.
 3. Täitmine, vt "2" jaotises "Veepaagi täitmine otse seadmel".
- Joonis R**
4. Sulgege paagikork.
 5. Paigaldage puhta vee paak, vt peatükki *Puhta vee paagi paigaldamine*.

Seadme sisselülitamine

Märkus

Sõltuvalt puhastusvajadusest saab imi- ja pihustusfunktsiooni üksteisest sõltumatult või samaaegselt sisse lülitada ja kasutada.

1. Pistke võrgupistik pistikupespa.

Joonis S

2. Imemisfunktsiooni jaoks lülitage seade sisse, selleks vajutage sisse-lülitit (asend I). Imemismootor käivitub.

Joonis T

3. Vajutage pihustuslülitit, et pihustada vett puhastusvahendiga.

Lülitil olev lamp põleb ja pump käivitub.

Joonis U

4. Sulgege puuduva õhu siiber täielikult.

Joonis V

Puhastusmeetodid

Hooldusjuhised

- Eelnevalt pihustage tugevalt määratud kohti ja laske puhastuslahusel 5–10 minutit toimida.
- Töötage alati valguse käest varju (aknast ukse poole).
- Töötage alati puhastatud alalt puhastamata alale.
- Mida tundlikum on kate (idamaised vaibad, berberi vaibad, polsterdusmaterjal), seda madalamat pesuvahendi kontsentratsiooni kasutage.
- Džuudist vaibad võivad kahaneda ja värvi kaotada, kui neid liiga märjalt töödelda.
- Pärast puhastamist pühkige niiskeid karvaseid vau-pu karva suunas (nt karvahaarja või puhastusharjaga).
- Impregneerimine pärast märgpuhastust takistab tekstiilikatte kiiret taasmäärundumist.

- Survepunktide või roosteplekkide vältimiseks astuge puhastatud pinnale või asetage sellele mööbel ainult pärast kuivamist.
- Pärast puhastusvahendite kasutamist loputage puhastustulemuse parandamiseks objekti puhta veega.

Pihustusimemine

Märkus

Soe vesi (maksimaalselt 50 °C) suurendab puhastus efekti.

Märkus

Kasutage puhastamiseks ainult KÄRCHER SE-puhastusvahendit.

TÄHELEPANU

Puhastuslahuse oht

Kahjustusohut

Enne seadme kasutamist kontrollige puhastatava objekti silmapaistmatust kohas värvi püsivust ja veekindlust.

TÄHELEPANU

Kasutage seadet ainult kõvatel põrandatel veekindla kattega, nt emailitud plaadid või linoleum.

TÄHELEPANU

Filtrikoti kahjustuse vältimiseks ärge kasutage filtrikotti pihustusimemiseks.

1. Veenduge, et filtrikott on eemaldatud.
2. Monteerige soovitud tarvikud, vt peatükki *Tarvikute monteerimine*.
3. Täitke puhtaveepaak puhastusvahendi ja veega, vt peatükki *Puhtaveepaagi täitmine*.
4. Lülitage seade sisse (asend I), vt peatükki *Seadme sisselülitamine*. Imemismootor käivitub.

Joonis T

5. Sulgege puuduva õhu siiber täielikult.

Joonis V

6. Vajutage pihustuslülitit.

Joonis U

7. Puhastuslahuse pihustamiseks vajutage käepidemel olevat hooa.

Joonis W

Puhastuslahus pihustatakse peale.

8. Käige puhastatav pind üle kattuvatel radadel. Seejuures tõmmake düüsi tahapoole, ärge lükake.

Märkus

Kui puhtaveepaak on tühi, satub pumpa õhk ja see muutub valjuks. Sel juhul tuleb pihustusfunktsioon välja lülitada. Veevajaduse korral lülitage imemismootor välja ja täitke puhtaveepaak.

Märkus

Kui mustaveepaak on täis ja / või vahakummist filter on märg, sulgege ujuk imemisava ja seade töötab suurema pööretearvuga ning muutub valjuks.

Et vältida mustaveepaagi ületäitumist, tühjendage mustaveepaak kohe puhtaveepaagi täitmisel.

9. Pärast puhastamist lülitage seade välja (asend O), vt peatükki *Seadme väljalülitamine*.

Joonis T

Märkus

Pärast seadme väljalülitamist on pesuimemistarvikus veel jääkvedelikku, mis voolab välja põrandale. Selle jääkvedeliku sisseimemiseks lülitage seadme imemisfunktsioon veelkord korra sisse ja eemaldage jääkvedelik põrandalt.

10. Lülitage seade sisse (asend I), vt peatükki *Seadme sisselülitamine* ja imege jääkvedelik sisse.

11. Lülitage seade uuesti sisse (asend O), vt peatükki *Seadme väljalülitamine*.

Joonis T

12. Tühjendage mahuti, vt peatükki *Mahuti tühjendamine*.

Joonis Z

Kerge / normaalne määrdumine üheastmelise meetodiga

1. Vajutage pihustuslülitit, vt peatükki *Pihustusimemine*

Joonis U

2. Pihustage puhastuslahus ühe töökaiguga peale ja imege ühtlaselt ära.

3. Lülitage pihustuslülitit välja ja imege puhastusvahendi lahuse jäägid sisse.

4. Pärast puhastamist puhastage polster ja vaipkate puhta, sooja veega üle ja soovi korral impregneeri-ge.

Tugev määrdumine või plekid kaheastmelise meetodiga

1. Vajutage pihustuslülitit, vt peatükki *Pihustusimemine*

Joonis U

2. Kandke puhastuslahus peale ja laske 5-10 minutit toimida.

Imemisfunktsioon jääb seejuures välja lülitatuks.

3. Pärast mõjumisaega puhastage pind nagu kerge / normaalne määrdumise korral.

4. Pärast puhastamist puhastage polster ja vaipkate puhta, sooja veega üle ja soovi korral impregneeri-ge.

Kuivpuhastus

TÄHELEPANU

Varakahju filtrikoti **imemise tõttu**

Seade võib kahjustuda.

Töötage kuivpuhastusel alati sissepandud filterkotiga.

TÄHELEPANU

Vahtkummist filtri kahjustus

Märgpuhastuselt kuivpuhastusele ümberlülitamisel võib märg vahtkummist filter ummistuda ja muutuda kasutuskõlbmatuks.

Vahetage vajaduse korral vahtkummist filter välja.

Märkus

Mahuti ja tarvikud peavad olema kuivad, muidu võib mustus kinni jääda.

Märkus

Seadme kasutamiseks kuivimurina võib pihustuskäepideme ja pihustusvooliku eemaldada.

1. Tehke kindlaks, et mahuti ja tarvikud on kuivad.

2. Pange filtrikott sisse.

a Voltige filtrikott täielikult lahti.

b Paigaldage filtrikott seadmeühendusele ja vajutage see kindlalt kinni.

Joonis AA

3. Monteeri-ge soovitud tarvikud, vt peatükki *Tarvikute monteerimine*

4. Lülitage seade sisse (asend I), vt peatükki *Seadme sisselülitamine*.

Joonis T

5. Reguleeri-ge imemisvõimsust puuduva õhu siibriga.

Joonis AB

6. Lülitage seade välja, vt peatükki *Seadme väljalülitamine*.

Joonis T

Märgpuhastus

TÄHELEPANU

Filtrikoti kahjustus

Kui filtrikotti kasutatakse märgpuhastusel, võib see kahjustuda.

Ärge kasutage märgpuhastusel filtrikotti.

Märkus

Seadme kasutamiseks märgimurina võib pihustuskäepideme ja pihustusvooliku eemaldada.

1. Eemaldage filtrikott.

2. Monteeri-ge soovitud tarvikud, vt peatükki *Tarvikute monteerimine*

3. Lülitage seade sisse, vt peatükki *Seadme sisselülitamine*.

Joonis T

4. Suuremate veekoguste imemiseks avage puuduva õhu siiber täielikult.

Joonis AC

Märkus

Kui musta vee paak on täis, sulgeb ujuk imemisava ja seade töötab suurema pööretearvuga ning muutub valjuks.

5. Tühjendage mahuti, vt peatükki *Mahuti tühjendamine*.

Seadme väljalülitamine

1. Pärast pihustusimemist vajutage pihustuslülitit.

Pump peatub ja lüliti olev lamp ei põle enam.

Joonis U

2. Vajutage välja-lüliti (asend O).

Imemismootor peatub.

Joonis T

3. Tõmmake võrgupistik pistikupesast välja.

Puhtaveepaagi tühjendamine

1. Võtke puhta vee paak maha, vt peatükki *Puhta vee paagi mahavõtmine*.

2. Puhta vee paagi tühjendamine

3. Paigaldage puhta vee paak, vt peatükki *Puhta vee paagi paigaldamine*.

Mahuti tühjendamine

Märkus

Kui mahuti on täis, sulgeb ujuk imemisava ja seade töötab suurema pööretearvuga ning muutub valjuks. Lülitage seade kohe välja ja eemaldage must vesi.

1. Lülitage seade välja. Vt peatükki *Seadme väljalülitamine*

2. Eemaldage imi- ja pihustusvoolik.

3. Võtke seadme pea ära, vt peatükki *Seadme pea eemaldamine*.

4. Tühjendage mahuti.

Joonis Z

5. Asetage seadme pea peale, vt peatükki *Seadme pea pealepanek*.

6. Paigaldage puhta vee paak, vt peatükki *Puhta vee paagi paigaldamine*.

Käituse lõpetamine

Märkus

Et torustikesse ei jääks puhastus- ega mustusosakesi, tehke pärast iga kasutamist puhastus (puhastusvahendeid lisamata).

1. Loputage seadme pihustustorustikud läbi.

a Täitke puhta vee paak u 1 liitri puhta veega.

- b Vajutage pihustuslülitit. Lülitil olev lamp põleb ja pump käivitub
 - c Hoidke pihustus-/imivoolikut äravoolu kohal, kuni puhas vesi on ära kasutatud.
2. Lülitage seade välja, vt peatükki *Seadme väljalülitamine*.
 3. Lahutage tarvikud, vt peatükki *Tarvikute lahutamine*
 4. Eemaldage allesjäänud vedelik pihustus-/imivoolikust.
 - a Vajutage lahtilukustusklahvi ja võtke pihustus-/imivoolik seadmest.
 - b Vajutage imivooliku käepidemel olevat hooba ja laske vedelikul välja voolata.

Joonis W

Märkus

Et vedelik saaks täielikult kuivada, ärge kerige pihustus-/imivoolikut kuivatamiseks seadme ümber.

Märkus

Et eluruumis ei tekiks loike (nt vaipkattete, parketile), laske järelejäänud vedelikul voolata sobivasse mahutisse (nt valam, ämber).

5. Puhastage tarvikuosad ükshaaval voolava vee all puhtaks ja laske seejärel kuivada.

Märkus

Ülejäänud vesi võib välja tilkuda, seega on kõige parem panna need dušialusele või vanni.

6. Tühjendage mahuti, vt peatükki *Mahuti tühjendamine*.
7. Laske mahuti puhta veega põhjalikult puhtaks.
8. Vajaduse korral, nt kui puhta vee paagis olev sõel on määrdunud, loputage puhta vee paaki puhta veega, vt peatükki *Puhtaveepaagis oleva sõela puhastamine*.
9. Jätke seade kuivatamiseks lahtiselt seisma.
10. Pärast täielikku kuivatamist fikseerige pihustusimitorud tarvikuhoidiku külge.
11. Hoidke seadet kuivades ja külmumiskindlates ruumides.

Erivarustus

Märkus

Vahtkummist filtri asemel saab erivarustusena juurde osta padrunfiltri ja kasutada seda vahtkummist filtri asemel.

- Enne padrunfiltri sissepanekut eemaldage must kattekübar ja hoidke see vahtfiltriga hilisemaks kasutamiseks alles.
- Täiendavat informatsiooni vt peatükist *Vahtfiltri / padrunfiltri puhastamine*.

Hooldus ja jooksevremont

Üldised hooldusjuhised

- Hooldage seadet ja plastist tarvikuid laiatarbe plastipuhastusvahendiga.
- Loputage mahutit ja tarvikuid vajaduse korral veega ning kuivatage enne edasikasutamist.

Vahtfiltri / padrunfiltri puhastamine

1. Võtke seadmepea maha.
2. Vahtfiltrit / padrunfiltrit saab vajaduse korral puhastada voolava vee all. Selleks tõmmake vahtfilter filtrikorvilt maha. Padrunfiltri saab lahti lukustada ja eemaldada, keerates seda sümboli  suunas.

Joonis AD

3. Ärge hõõruge ega harjake vahtfiltrit / padrunfiltrit puhastamise ajal.

4. Laske vahtfiltril / padrunfiltril enne taaskasutamist täielikult ära kuivada.

Joonis AE

5. Filtri uuesti sisestamine sõltuvalt rakenduse tüübist:
 - **Vahtfilter:** Pange filter filtrikorvi kohale ja veenduge, et see oleks korralikult fikseeritud.
 - Enne vahtkummist filtri paigaldamist tuleb väike must kaas asetada ujukorvi, et tagada seadme laitmatu talitlemine. Kui padrunfiltrit ei ole kasutatud, on kaas juba õigesti paigutatud.
 - **Padrunfilter:** Monteerige filter filtrikorvile ja keerake sümboli  suunas ning pidage silmas õiget fikseerumist.

Pihustusdüüsi puhastamine

Märkus

Ebaühtlase pihustusjoo korral võib pesuimemistarviku pihustusdüüs olla jääkide tõttu ummistunud ja seda tuleb puhastada.

1. Pesupõranda- ja pesupolstridüüsi puhastamiseks vabastage düüsikinnitus keerates ja tõmmake see koos pihustusdüüsiga välja.

Märkus

Hoidke O-rõngast/tihendusrõngast turvaliselt ja asetage see pärast puhastamist uuesti sisse.

Joonis AF

2. Puhastage pihustusdüüsis olevad jäägid jooksva vee all.
3. Sisestage pihustusdüüs düüsikinnitusse ja kinnitage see uuesti keerates.
4. Puhastage pesuvuugidüüsi pihustusdüüsis olevad jäägid samuti jooksva vee all.

Puhtaveepaagis oleva sõela puhastamine

Märkus

Puhtaveepaagi põhjas on sõel, millele võivad settida mustuseosakesed ja takistada sellega vee läbivoolu. Seetõttu loputage puhtaveepaaki regulaarselt.

1. Võtke puhta vee paak maha, vt peatükki *Puhta vee paagi mahavõtmine*.
2. Puhastage sõel.
 - a Klappige paagikork üles.
 - b Vabastage lukustus.
 - c Eemaldage veevoolik paagist. Sõel asub veevooliku lõpus.
 - d Puhastage sõela voolava vee all.
3. Loputage puhtaveepaaki puhta veega.

Joonis AG

4. Pange sõel sisse.
5. Lukustage puhta vee paak.
6. Paigaldage puhta vee paak, vt peatükki *Puhta vee paagi paigaldamine*.

Abi rikete korral

Düüsi ei välju vett

Puhtaveepaak tühi

- Täitke puhtaveepaak.

Puhtaveesõel määrdunud,

- Puhastage puhtaveesõela.

Puhta vee paak ei ole korrektselt paigaldatud.

- Paigaldage puhta vee paak korrektselt.

Tarvikute ja pihustus/imivooliku vaheline ühendus ei korrektselt.

- Looge korrektselt ühendus.

Puhastusvahendi pump on defektne,

- pöörduge klienditeenindusse.

Pihustusjuga ebaühtlane

Pesuimemiseks mõeldud tarviku pihustusdüüs on määratud.

- Puhastage vastava tarviku pihustusdüüs.

Ebapiisav imivõimsus

Puuduva õhu siiber on liiga palju avatud.

- Sulgege puuduva õhu siiber.

Tarvikud, imivoolik või pihustusimitorud on ummistunud.

- Eemaldage ummistus.

Filterkott on täis.

- Tühjendage filterkott.

Vahtkummist filter on määratud.

- Vahtkummist filtri puhastamine

Vahtkummist filter on kulunud.

- Asendage vahtkummist filter uuega.

Puhastusvahendi pump on vali

Puhtaveepaak tühi

- Täitke puhtaveepaak.

Vesi ja veeaur väljuvad seadmepea mõlemalt küljelt

Vahtkummist filter on liiga märg, mistõttu pumbatakse vesi välja mootori kaudu.

- Lülitage seade välja ja laske vahtkummist filtril ja seadmel kuivada.

- Vahtkummist filtrit on võimalik kiiremini kuivatada, kui see on maha võetud.

Garantii

Igas riigis kehtivad meie volitatud müügiesindaja antud garantiitingimused. Seadmel esinevad mistahes rikked kõrvaldame garantiiajal tasuta, kui põhjuseks on materjali- või tootmisvigad. Garantiiuhtumal pöörduge ostu tõendava dokumendiga oma edasimüüja või lähima volitatud klienditeeninduse poole.

(Aadressi vt tagaküljelt)

Täiendavat teavet garantii kohta (kui see on olemas) leiate Kärcheri kohaliku veebilehe teeninduspiirkonnast "Allalaadimiste" alt.

Tehnilised andmed

Elektriühendused

Sagedus	Hz	50-60
Pinge	V	220-240
Võrgukaitse (inertne)	A	10
Nimivõimsus	W	1000

Seadme võimsusandmed

Puhta vee max täitekogus	l	4
Musta vee max täitekogus	l	4
Puhastuslahuse max temperatuur (T max)	°C	50

Mõõtmed ja kaalud

Kaal (ilma tarvikuteta)	kg	7,6
Pikkus x laius x kõrgus	mm	430x385x535

Kindlakstehtud väärtused EN 60704-2-1 kohaselt

Helirõhutase	dB(A)	74
--------------	-------	----

Õigus tehnilisteks muudatusteks.

Saturs

Drošības norādes	101
Noteikumiem atbilstoša lietošana	103
Apkārtējās vides aizsardzība	103

Klientu apkalpošanas dienests	103
Piederumi un rezerves daļas	103
Piegādes komplekts	103
Simboli uz ierīces	103
Ierīces apraksts	103
Ekspluatācijas uzsākšana	104
Darbība	104
Speciālie piederumi	107
Kopšana un apkope	107
Palīdzība traucējumu gadījumā	108
Garantija	108
Tehniskie dati	108

Drošības norādes



Uzsākot ierīces ekspluatāciju, izlasiet šo drošībai veltīto nodaļu un instrukcijas oriģinālvalodā. Rīkojieties saskaņā ar tām.

Saglabājiet instrukcijas oriģinālvalodā vēlākai izmantošanai vai nodošanai nākamajam īpašniekam.

- Kopā ar lietošanas instrukcijā ietvertajiem norādījumiem ņemiet vērā likumdevēja vispārīgos drošības tehnikas noteikumus un nelaimes gadījumu novēršanas noteikumus.
- Pie ierīces piestiprinātās brīdinājuma un informatīvās uzlīmes sniedz norādes par to, kā droši un pareizi ekspluatēt šo ierīci.

Riska pakāpes

▲ BĪSTAMI

- Norāde par tiesī draudošām briesmām, kuras izraisa smagas traumas vai nāvi.

▲ BRĪDINĀJUMS

- Norāde par iespējami draudošām briesmām, kuras var izraisīt smagas traumas vai nāvi.

▲ UZMANĪBU

- Norāda uz iespējami bīstamu situāciju, kura var radīt vieglas ievainojumus.

IEVĒRĪBAI

- Norāde par iespējami bīstamu situāciju, kura var radīt materiālos zaudējumus.

Individuālie aizsardzības līdzekļi

- ▲ **UZMANĪBU** • Strādājot ar ierīci, valkājiet piemērotus cimdus.

Vispārīgi drošības norādījumi

- ▲ **BĪSTAMI** • Nosmakšanas draudi. Iepakojuma plēves uzglabājiet bērniem nepieejamā vietā.

- ▲ **BRĪDINĀJUMS** • Ierīci lietojiet tikai atbilstoši paredzētajam mērķim. Ņemiet vērā apkārtējos apstākļus un darba laikā uzmanieties no trešām personām, jo īpaši bērniem. • Personas ar ierobežotām fiziskām, sensoriskām un garīgām spējām vai personas, kurām nav pieredzes un/vai zināšanu, drīkst lietot ierīci tikai atbilstoši uzraudzībā vai tad, ja par viņu drošību atbildīgā persona dod norādes par ierīces drošu lietošanu un lietotājs ir izpratis iespējamās briesmas. • Ierīci drīkst izmantot tikai personas, kuras ir instruētas par ierīces lietošanu vai kuras ir pierādījušas savas lietošanas prasmes un kuru pienākumos ietilpst ierīces lietošana. • Ierīci nedrīkst lietot bērni. • Uzragiet bērnus, lai pārlicinātos, ka tie nespējējas ar ierīci.

△ UZMANĪBU • Drošības ierces ir paredzētas jūsu aizsardzībai. Nemainiet un neatvienojiet drošības ierces.

Strāvas trieciena bīstamība

△ BĪSTAMI • Ierīci pievienojiet tikai maiņstrāvai. Sprieguma norādei uz datu plāksnītes jāatbilst strāvas avota spriegumam. • Nekad nepieskarieties kontaktakšai un kontaktligzdai ar mitrām rokām. • Ierīci lietojiet tikai ar noplūdes strāvas aizsargslēdzi (maksimāli 30 mA). • Nekad neiegremdējiet ierīci, tikla kabeli vai kontaktspraudni ūdenī vai citos šķidrums.

△ BRĪDINĀJUMS • Strādājiet ar šķidrumiem (piemēram, tīrīšanas līdzekļiem) tikai tad, ja ierīce ir pieslēgta kontaktligzdai, kas nodrošināta ar diferenciālās strāvas aizsargslēdzi (maksimāli 30 mA). • Ierīci pievienojiet tikai sertificēta elektrotehniķa sagatavotam, IEC 60364-1 atbilstošam strāvas pieslēgumam. • Ja rodas noplūdes, nekavējoties izslēdziet ierīci. • Putu veidošanās vai šķidruma izplūdes gadījumā nekavējoties izslēdziet ierīci un atvienojiet tikla spraudni. • Pirms katras ierīces izmantošanas reizes pārliecinieties, ka tikla pieslēguma vads ar tikla kontaktdakšu nav bojāti. Ja ir bojāts tikla pieslēguma vads, ražotājam, pilnvarotajam klientu servisam vai elektrīķim tas nekavējoties ir jānomaina, lai novērstu jebkādu riskus. • Nesabojājiet tikla pieslēguma un pagarinājuma kabeli, tam pārbaucot, saspiežot, pārraujot, vai, radot līdzīga veica bojājumus. Sargiet tikla pieslēguma kabeli no karstuma, eļļas un asām malām. • Nepiemēroti elektrības pagarināšanas vadi var būt bīstami. Izmantojiet tikai pret šķakatām nodrošinātus elektriskos pagarināšanas vadus ar vismaz 3x1 mm diametru². • Izmantojiet tikai ražotāja noteikto tikla pieslēguma vadu, tas attiecas arī uz vadu maņu. Pasūt. Nr. un tipu skatiet Lietošanas pamācībā. • Strāvas pieslēguma vai pagarināšanas vada savienojumus nomainiet tikai pret savienojumiem ar identiskiem aizsardzību pret šķakatām un mehānisko stiprību. • Neizmantojiet ierīci, ja tā pirms tam ir nokritusi, guvusi triecienu vai ir redzami bojāta. Pirms ierīces ekspluatācijas atsākšanas pilnvarotā klientu servisā veiciet ierīces pārbaudi un atbilstošu remontu. Iekšēji traucējumi var negatīvi ietekmēt ierīces drošību.

△ UZMANĪBU • Pirms katras tīrīšanas / apkopes izslēdziet ierīci un atvienojiet tikla spraudni. • Remontdarbus un darbus ar elektriskajām daļām lieciet veikt tikai autorizētā klientu dienestā. • Ilgāku ekspluatācijas pārtraukumu laikā un pēc izmantošanas izslēdziet iekārtas galveno slēdzi/iekārtas slēdzi un atvienojiet tikla spraudni. • Nevelciet tikla spraudni no rozetes aiz tikla kabeļa. • Nepārmēsājiet/ netransportējiet ierīci aiz tikla pieslēguma kabeļa.

Ekspluatācija

△ BĪSTAMI • Izmantojot iekārtu apraudzējuma zonās (piem., degvielas uzpildes stacijās), ievērojiet attiecīgos drošības noteikumus. • Aizliegts veikt ekspluatāciju sprādzienbīstamās zonās. • Neuzsūciet viegli uzliesmojošus vai gruzdošus priekšmetus.

BĪSTAMI • Nekādā gadījumā neizmēģiniet un neuzsūciet sprādzienbīstamus šķidrumus, viegli uzliesmojošas gāzes, sprādzienbīstamus putekļus, kā arī neatšķaidītas skābes un šķīdinātājus. Pie tiem pieder benzīns, krāsu šķīdinātāji vai kurināmā gāze/ēļa, kas, sajaucoties ar iesūkto gaisu, var veidot sprādzienbīstamus

tvaiķus vai maisījumus, tāpat arī acetons, neatšķaidītas skābes vai šķīdinātāji, jo tie bojā ierīci izmantotos materiālus. • Sprādzienbīstamība

- Neuzsūciet dedzināmās gāzes, šķidrums vai putekļus.
- Neuzsūciet reaktīvus metāla putekļus (piem., alumīnija, magnēzija vai cinka).
- Neuzsūciet neatšķaidītus sārmsus vai skābes.
- Neuzsūciet degošus vai gruzdošus priekšmetus.

Šīs vielas var papildus agresīvi iedarboties uz ierīci izmantotajiem materiāliem.

△ BRĪDINĀJUMS • Nenosūciet ar ierīci cilvēkus vai dzīvniekus. • Neiesūciet toksiskas vielas.

△ UZMANĪBU • Pirms katras ekspluatācijas pārbaudiet ierīces un piederumu, jo īpaši tikla pieslēguma vada un pagarinājuma kabeļa stāvokli un darba drošību. Bojājuma gadījumā atvienojiet tikla spraudni un nelietojiet ierīci. • Nekad neatstājiet ierīci bez uzraudzības, kamēr tā nav izslēgta un nav atvienots tikla spraudnis vai izņemta akumulatoru paka. • Neizmantojiet ierīci, ja tā pirms tam ir nokritusi, saņēmusi triecienu vai ir redzami bojāta. Pirms ierīces ekspluatācijas atsākšanas ļaujiet bojājumus atbilstoši saremontēt. • Ierīce nav piemērota veselībai kaitīgu putekļu iesūkšanai. • Ierīcei ir jānodrošina stabila pamatni.

IEVĒRĪBAI • Ja ierīcei ir kontaktligzda, izmantojiet to tikai lietošanas instrukcijā minēto piederumu un papildaprīkojuma pieslēgšanai. • Ierīce ir piemērota mitram un slapjam grīdas segumam, līdz maks. 1 cm ūdens līmenim. Nebrauciet zonā, ja pastāv risks, ka varētu tikt pārsniegt maksimālais ūdens līmenis. • Ierīce ir piemērota tikai lietošanas instrukcijā norādītajiem segumiem. • Utilizējot netīro ūdeni un sārmsus, ievērojiet tiesību aktus. • Nelietojiet ierīci, ja apkārtējās vides temperatūra ir zemāka par 0 °C. • Aizsargājiet ierīci pret lietu un salu. Neuzglabājiet ierīci ārpus telpām. • Darbības traucējumi. Neiesūciet vielas, kas saskarē ar ūdeni var sacietēt, piemēram, gipsi, cementu utt. • Darbības laikā ierīce ir jānovieto horizontālā/līdzena stāvoklī.

Ekspluatācija ar tīrīšanas līdzekļiem

△ UZMANĪBU • Tīrīšanas līdzekļus uzglabājiet bērniem nepieejamā vietā. • Neizmantojiet ieteicamos tīrīšanas līdzekļus neatšķaidītus. Šie produkti ir droši ekspluatācijai, jo nesatur skābes, sārmsus vai videi kaitīgas vielas. Tīrīšanas līdzeklim nonākot saskarē ar acīm, nekavējoties tas rūpīgi izskalojiet ar ūdeni un nekavējoties uzmeklējiet ārstu, tas attiecas arī uz tīrīšanas līdzekļa norīšanu. • Izmantojiet tikai ražotāja ieteiktos tīrīšanas līdzekļus un ievērojiet tīrīšanas līdzekļu ražotāja lietošanas, utilizācijas instrukcijas un brīdinājumus.

Apkope

△ BRĪDINĀJUMS • Pirms tīrīšanas, apkopes un daļu nomaiņas Jums ierīci nepieciešams izslēgt un atvienot tikla spraudni vai izņemt akumulatoru paku. Pirms citas funkcijas iestatīšanas, izslēdziet ierīci.

△ UZMANĪBU • Remontdarbus drīkst veikt tikai klientu apkalpošanas centri vai šīs jomas speciālisti, kas ir iepazīstinātas ar visiem attiecīgajiem drošības noteikumiem. • Regulāri notīriet ūdens līmeņa ierobežotāju un pārbaudiet, vai nav bojājumu pazīmju.

IEVĒRĪBAI • Issaviņojumi vai citi bojājumi. Netīriet ierīci, izmantojot šļūteni vai augstspiediena ūdens strūklu. • Netīriet ierīci ar abrazīviem tīrīšanas līdzekļiem, stikla vai universālajiem tīrīšanas līdzekļiem.

Piederumi un rezerves daļas

⚠ UZMANĪBU

- Izmantojiet tikai ražotāja apstiprinātos piederumus un rezerves daļas. Oriģinālie piederumi un rezerves daļas garantē drošu un nevainojamu ierīces darbību.

Transportēšana

- ⚠ **UZMANĪBU** • Pirms transportēšanas izslēdziet ierīci. Piestipriniet ierīci, ievērojot tās svaru, skatiet lietošanas instrukcijas nodaļu Tehniskie dati.

Noteikumiem atbilstoša lietošana

Izmantojiet ierīci tikai privātā mājāsaimniecībā.

- Saskaņā ar šajā lietošanas instrukcijā sniegtajiem aprakstiem un drošības norādījumiem ierīce ir paredzēta lietošanai kā izsmidzināšanas - ekstrakcijas tīrītājs paklāju uzkopšanai vai pamattīrīšanai ar dzīļi atīrošu efektu.
- Grīdas mazgāšanas uzgalim pievienojot cietām grīdām paredzēto uzliktni (piegādes komplektā), ir iespējama arī cieto grīdu tīrīšana.
- Ar atbilstoši piederumiem (piegādes komplektā) ierīci iespējams izmantot arī mitrai un sausai sūkšanai.

Apkārtējās vides aizsardzība



Iepakojuma materiāli ir atkārtoti pārstrādājami. Lūdzu, atbrīvojieties no iepakojuma videi draudzīgā veidā.



Elektriskās un elektroniskās ierīces satur vērtīgus pārstrādājamus materiālus un bieži vien tādas sastāvdaļas kā baterijas, akumulatorus vai eļļu, kuri neatbilstošas apstrādes vai nepareizas utilizācijas rezultātā var radīt potenciālu apdraudējumu cilvēku veselībai un apkārtējai videi. Tomēr šīs sastāvdaļas ir nepieciešamas ierīces pareizai darbībai. Ar šo simbolu marķētās ierīces nedrīkst izmest kopā ar sadzīves atkritumiem.

Informācija par sastāvdaļām (REACH)

Pašreizējo informāciju par sastāvvielām atradīsiet: www.kaercher.de/REACH

Klientu apkalpošanas dienests

Jautājumu vai traucējumu gadījumā jums labprāt palīdzēs mūsu KÄRCHER filiāles darbinieki.

Piederumi un rezerves daļas

Izmantot tikai oriģinālos piederumus un oriģinālās rezerves daļas, jo tie garantē drošu un nevainojamu ierīces darbību.

Informāciju par piederumiem un rezerves daļām skatīt www.kaercher.com.

Piegādes komplekts

Ierīces piegādes komplekts ir attēlots uz iepakojuma. Izsaiņojot pārbaudiet, vai saturs ir pilnīgs. Ja trūkst piederumi vai transportēšanas laikā radušies bojājumi, lūdzu, informējiet tirgotāju.

Simboli uz ierīces

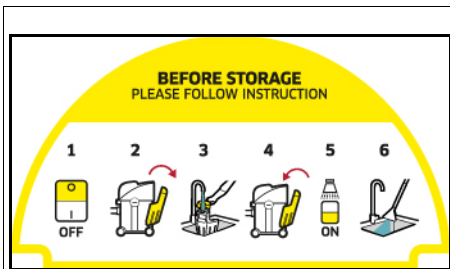

Uz ierīces novietnes virsmas atrodas uzlīme, kurā aprakstīts, kā ierīci tīrīt pirms tās uzglabāšanas:

- 1 Izslēdziet ierīci.
- 2 Izņemiet tīrā ūdens tvertni.
- 3 Piepildiet tīrā ūdens tvertni ar aptuveni 1 litru tīrā ūdens.
- 4 Ievietojiet tīrā ūdens tvertni.
- 5 Nospiediet smidzināšanas slēdzi.
- 6 Ļaujiet izsmidzinātajam ūdenim izplūst izlietnē. Skatīt arī nodaļu *Ekspluatācijas pabeigšana*

Ierīces apraksts

Aprīkojums atšķiras atkarībā no izvēlētā modeļa. Konkrētais aprīkojums ir aprakstīts uz ierīces iepakojuma. Attēlus skatiet grafika lappusē.

Attēls A

- ① Sūkšanas šļūtenes pieslēgums
- ② Smidzināšanas šļūtenes pieslēgums
- ③ Ierīces augšdaļa
- ④ Slēdzis ūdens un tīrīšanas līdzekļa izsmidzināšanai
- ⑤ Ieslēgšanas/izslēgšanas slēdzis sūkšanai
- ⑥ Padziļinātais rokturis pie ierīces augšdaļas
- ⑦ Nešanas rokturis
- ⑧ Tīrā ūdens tvertnes atbloķēšanas taustiņš
- ⑨ Tīrā ūdens tvertne
- ⑩ Uzglabāšana, tīkla pieslēguma kabelis
- ⑪ Tīkla pieslēguma kabelis ar tīkla spraudni
- ⑫ Tvertne
- ⑬ Sūkšanas cauruļu un piederumu turētājs
- ⑭ Vadības ritentiņi (5x)
- ⑮ Filtra maisiņš
- ⑯ Putu filtrs ar vāciņu
- ⑰ Sūkšanas šļūtene ar rokturi
- ⑱ Iesūkšanas caurules 2 x 0,5 m
- ⑲ Grīdas mazgāšanas uzgalis ar cietām grīdām paredzētu uzliktni
- ⑳ Polsterējuma mazgāšanas uzgalis
- ㉑ Adapteris polsterējuma mazgāšanas uzgalim
- ㉒ Smidzinātāja rokturis ar smidzināšanas sviru
- ㉓ Smidzināšanas šļūtene, vaļēja

- ②4 Stiprinājuma skavas (10x)
- ②5 Fiksatoru grīdas uzgalis ar paklājiem un cietām grīdām paredzētu ieliktni mitrai un sausai sūkšanai
- ②6 Šaurā sprausla
- ②7 Polsterējuma uzgalis sausajai sūkšanai
- ②8 KÄRCHER SE tīrīšanas līdzeklis (100 ml)

Ekspluatācijas uzsākšana

Norādījumi

Lai noņemtu ierīces augšdaļu, vispirms ir jānoņem tīrā ūdens tvertne un uz sāniem jānoliec nešanas rokturis.

Tīrā ūdens tvertnes demontāža

1. Nospiediet atbloķēšanas taustiņu.
2. Izņemiet tīrā ūdens tvertni.

Attēls B

Ierīces augšdaļas noņemšana

1. Paveiciet nešanas rokturi uz priekšu.

Attēls C

Ierīces augšdaļa ir atbloķēta.

2. Noņemiet ierīces augšdaļu.

Attēls D

Vadības ritentiņu montāža

1. Izņemiet no ierīces tvertnes saturu.
2. Apgrīziet tvertni otrādi.
3. Vadības ritentiņus iespiediet līdz galam tvertnes apakšā esošajās atverēs.

Attēls E

4. Apgrīziet tvertni otrādi.

Ierīces augšdaļas uzlikšana

1. Novietojiet ierīces augšdaļu uz tvertnes.
2. Paveiciet nešanas rokturi uz augšu. Ierīces augšdaļa ir nofiksēta.

Attēls F

Tīrā ūdens tvertnes ievietošana

1. Ievietojiet tīrā ūdens tvertni apakšā.
2. Augšpusē piespiediet tīrā ūdens tvertni pie ierīces augšdaļas.
3. Pārlicinieties, ka tīrā ūdens tvertne ir nofiksēta vietā.

Attēls G

Sūkšanas un smidzināšanas šļūtenes pievienošana

1. Uzbīdīet smidzinātāja turētāju uz roktura, līdz tas dzirdami nofiksējas.
2. Smidzināšanas šļūtenes smidzinātāja turētāju piespīriniet pie sūkšanas caurulēm, izmantojot 7 stiprinājuma skavas.
3. Pievienojiet sūkšanas un smidzināšanas šļūteni ierīces savienojumam, līdz tā dzirdami nofiksējas.
4. Pēc vajadzības montējiet piederumus. Skatīt nodaļu

Attēls J

Darbība

Piederumu montāža

Mazgāšanas-sūkšanas piederumu montāža

Grīdas tīrīšana

Grīdas mazgāšanas uzgali izmantojiet paklāju vai cieto grīdas segumu tīrīšanai (ar cieto grīdu tīrīšanas uzliktni).

1. Savienojiet kopā sūkšanas caurules un piespīriniet tās rokturim.

Attēls K

2. Vaļējo smidzināšanas šļūteni iespraudiet smidzinātāja turētājā un piespīriniet to pie sūkšanas caurulēm, izmantojot 3 komplektā iekļautās stiprinājuma skavas.

Attēls L

3. Uzspraudiet grīdas mazgāšanas uzgali uz sūkšanas caurulēm un iespraudiet smidzināšanas šļūteni grīdas mazgāšanas uzgali.

Pagrieziet ārējo drošības sviru un ar to nofiksējiet smidzināšanas šļūteni.

Attēls M

Norādījumi

Cieto grīdas segumu tīrīšanai izmantojiet cieto grīdu tīrīšanas uzliktni.

- Sāniski uzbīdīet cietām grīdām paredzēto uzliktni uz grīdas mazgāšanas uzgaļa. Gumijas maliņa ir vērstā uz priekšu, bet birstes joslas - uz aizmuguri.

Polsterējuma tīrīšana

Polsterējuma mazgāšanas uzgali izmantojiet, piemēram, polsterējumu un matraču tīrīšanai.

- Lai uzstādītu polsterējuma mazgāšanas uzgali, starp polsterējuma mazgāšanas uzgali un smidzinātāja turētāju pievienojiet komplektā iekļauto adapteri.

Attēls N

Mitrās un sausās sūkšanas piederumu montāža

1. Lai veiktu grīdas tīrīšanu, saspraudiet kopā sūkšanas caurules un savienojiet ar sūkšanas šļūteni.
2. Uzbīdīet grīdas uzgali uz sūkšanas caurulēm.
3. Atkarībā no grīdas seguma un tīrīšanas vajadzībām pārlicinieties, vai izmantojot pareizos grīdas uzgaļa ieliktnus vai iestatījumus.

Norādījumi

Grīdas uzgaļa ar ieliktniem izmantošana

- *Paklāju tīrīšanai izmantojiet paklāju tīrīšanai paredzēto ieliktni.*
- *Lai satīrītu sausus neīrumus, cietu grīdas segumu vai ūdeni - izmantojiet jaukto ieliktni (birstes joslas un gumijas maliņu).*

Attēls P

4. Lai tīrītu, piemēram, mīkstās mēbeles, polsterējuma vai šauro uzgali uzbīdīet tieši uz sūkšanas šļūtenes roktura.

Attēls Q

Piederumu noņemšana

Mazgāšanas-sūkšanas piederumu noņemšana

1. Atvienojiet smidzināšanas šļūteni no ierīces savienojuma.
2. Noņemiet smidzināšanas šļūtenes un stiprinājuma skavas no sūkšanas šļūtenes un sūkšanas caurulēm.

Attēls X

- Nospiediet abas sānu fiksācijas mēlītes un noņemiet smidzinātāja turētāju no roktura.
Attēls Y
- Atkarībā no lietošanas veida atbļoķējiet grīdas mazgāšanas uzgali vai polsterējuma mazgāšanas uzgali un noņemiet to no sūkšanas caurulēm.
- Pēc cieto grīdu tīrīšanas noņemiet cietām grīdām paredzēto uzliktni, velkot uz sāniem.

Sausās sūkšanas piederumu noņemšana

- Noņemiet grīdas uzgali no sūkšanas caurules.
Attēls O
- Atvienojiet sūkšanas caurules.
- Noņemiet polsterējuma vai šauro uzgali no sūkšanas šļūtenes.
Attēls Q

Tīrā ūdens tvertnes uzpilde

IEVĒRĪBAI

Nepiemērotu tīrīšanas līdzekļu lietošana var sabojāt ierīci un izslēgt garantijas pakalpojumu sniegšanu.

IEVĒRĪBAI

Tīrā ūdens tvertnei jābūt stingri nofiksētai ierīcē.

Norādījumi

Ja nepieciešams, tekstilizstrādājumu tīrīšanai izmantojiet KÄRCHER SE tīrīšanas līdzekli.

- Ielejiet tīrīšanas līdzekli un piepildiet ar ūdeni.
- Kopējais uzpildes daudzums ir maks. 4,0 litri.

Norādījumi

Uzpildīšanas nolūkā tīrā ūdens tvertni iespējams izņemt vai to var uzpildīt, arī neizmērot no ierīces.

Ūdens tvertnes tieša uzpildīšana ierīcē

- Atlokiet tvertnes aizvaru uz augšu.
- Tīrā ūdens tvertnē ielejiet 100 - 200 ml KÄRCHER SE tīrīšanas līdzekļa (daudzums var atšķirties atkarībā no neffrūmu pakāpes), tad piepildiet ar krāna ūdeni, bet nepārpildiet to.
- Noslēdziet tvertnes aizvaru.

Ūdens tvertnes izņemšana uzpildīšanai

- Izņemiet tīrā ūdens tvertni, skatiet nodaļu *Tīrā ūdens tvertnes ievietošana*.
- Atlokiet tvertnes aizvaru uz augšu.
- Piepildīšanu skatīt "2" sadaļā "Ūdens tvertnes tieša uzpildīšana ierīcē".

Attēls R

- Noslēdziet tvertnes aizvaru.
- Ievietojiet tīrā ūdens tvertni, skatiet nodaļu *Tīrā ūdens tvertnes ievietošana*.

Ierīces ieslēgšana

Norādījumi

Atkarībā no tīrīšanas vajadzībām sūkšanas un smidzināšanas funkcijas var ieslēgt un izmantot neatkarīgi vienu no otras vai vienlaicīgi.

- Iespraudiet tīkla spraudni kontaktligzdā.
Attēls S
- Sūkšanas funkcijai ieslēdziet ierīci, nospiežot ieslēgšanas slēdzi (pozīcija I). Ieslēdzas sūkšanas motors.
Attēls T
- Lai izsmidzinātu ūdeni ar mazgāšanas līdzekli, nospiediet smidzināšanas slēdzi. Uz slēdža iedegas lampiņa, un sūknis ieslēdzas.
Attēls U
- Pilnībā aizveriet gaisa aizbīdni.
Attēls V

Tīrīšanas metodes

Tīrīšanas padomi

- Izteikti neīras vietas vispirms iepriekš apsmidziniet un ļaujiet tīrīšanas šķīdumam iedarboties 5 līdz 10 minūtes.
- Vienmēr strādājiet virzienā no gaismas uz ēnas pusi (no loga uz durvīm).
- Vienmēr strādājiet virzienā no tīrītās virsmas uz netīrto.
- Jo jutīgāks segums (Austrumu paklāji, dabīgās vilnas paklāji, polsterējumi), jo jāizmanto mazāka tīrīšanas līdzekļa koncentrācija.
- Pārlietu mitra darba apstākļos paklāji ar dzūtas pamatni var sarauties un tiem var izplūst krāsa.
- Izteikti plūksnaini paklāji pēc tīrīšanas jāizsukā plūksnu virzienā, kamēr tie vēl ir mitri (piemēram, ar slotu vai speciālu suku).
- Piesūcināšana pēc mitrās tīrīšanas novērš drīzu tekstila pārklājuma atkārtotu nosmērēšanos.
- Lai izvairītos no nospiedumu vai rūsas plankumu atstāšanas, uz notīrītās virsmas drīkst kāpt un novietot mēbeles tikai pēc tās izžūšanas.
- Lai uzlabotu tīrīšanas rezultātu, pēc tīrīšanas līdzekļu lietošanas noskalojiet objektu ar tīru ūdeni.

Smidzināšana-sūkšana

Norādījumi

Silts ūdens (maksimāli 50 °C) palielina tīrīšanas efektivitāti.

Norādījumi

Tīrīšanai izmantojiet tikai KÄRCHER SE tīrīšanas līdzekli.

IEVĒRĪBAI

Tīrīšanas šķīduma radīta bīstamība

Bojājumu risks

Pirms ierīces izmantošanas neuzkrītošā vietā pārbauziet tīrāmā objekta krāsu noturību un ūdensizturību.

IEVĒRĪBAI

Izmantojiet ierīci tikai uz cietām grīdām ar ūdensizturīgu pārklājumu, piemēram, uz emailētām flīzēm vai linoleja.

IEVĒRĪBAI

Lai izvairītos no filtra maisiņa bojājumiem, filtra maisiņus neizmantojiet, veicot smidzināšanu-sūkšanu.

- Pārļiecinieties, ka filtra maisiņš ir noņemts.
- Uzstādiet vēlamus piederumus, skatīt nodaļu *Piederumu montāža*.
- Piepildiet tīrā ūdens tvertni ar tīrīšanas līdzekli un ūdeni, skatīt nodaļu *Tīrā ūdens tvertnes uzpilde*.
- Ieslēdziet ierīci (pozīcija I), skatīt nodaļu *Ierīces ieslēgšana*. Ieslēdzas sūkšanas motors.
Attēls T
- Pilnībā aizveriet gaisa aizbīdni.
Attēls V
- Nospiediet smidzināšanas slēdzi. Uz slēdža iedegas lampiņa, un sūknis ieslēdzas
Attēls U
- Lai izsmidzinātu tīrīšanas šķīdumu, nospiediet sviru uz roktura.
Attēls W
- Tiek izsmidzināts tīrīšanas šķīdums.
- Pār tīrāmo virsmu virziet uzgali tā, lai tīrīšanas joslas pārklātos. Turklāt, to darot, velciet uzgali atpakaļ, nevis bidiet to.

Norādījumi

Ja svaigā ūdens tvertne ir tukša, sūknī nonāk gaiss, un tas kļūst trokšņains. Šādā gadījumā smidzināšanas

funkcija ir jāizslēdz. Ja nepieciešams ūdens, izslēdziet iesūkšanas motoru un piepildiet svaigā ūdens tvertni.

Norādījumi

Kad netirā ūdens tvertne ir pilna un/vai putu filtrs ir slapjš, pludiņš noslēdz sūkšanas atveri un ierīce darbojas ar palielinātu apgriezīgu skaitu un kļūst skaļa.

Lai izvairītos no netirā ūdens tvertnes pārplūšanas, netirā ūdens tvertni iztukšojiet tieši tad, kad piepildāt svaigā ūdens tvertni.

9. Pēc tīrīšanas darba veikšanas ierīci izslēdziet (pozīcija O), skatīt nodaļu *Ierīces izslēgšana*.

Attēls T

Norādījumi

Pēc ierīces izslēgšanas mazgāšanas-sūkšanas piededrumā joprojām atrodas šķidrums atlikumi, kas izplūst uz grīdas. Lai uzskūtu šo atlikušo šķidrumu, uz īsu brīdi vēlreiz ieslēdziet ierīces sūkšanas funkciju un notīriet atlikušo šķidrumu no grīdas.

10. Ieslēdziet ierīci (pozīcija I), skat. nodaļu *Ierīces ieslēgšana* un uzsūciet atlikušo šķidrumu.

11. Atkal ieslēdziet ierīci (pozīcija O), skatīt nodaļu *Ierīces izslēgšana*.

Attēls T

12. Iztukšojiet tvertni, skatīt nodaļu *Tvertnes iztukšošana*.

Attēls Z

Viegli / vidēji netīrumi, izmantojot viena soļa metodi

1. Nospiediet smidzināšanas slēdzi, skatīt nodaļu *Smidzināšana-sūkšana*

Attēls U

2. Vienā darba piegājienā izsmidziniet tīrīšanas šķidrumu un vienlaikus to nosūciet.

3. Izslēdziet smidzināšanas slēdzi un nosūciet tīrīšanas līdzekļa šķidruma atliekas.

4. Pēc veiktas tīrīšanas polsterējumu un paklāju vēlreiz iztīriet ar tīru, siltu ūdeni un, ja vēlaties, impregnējiet.

Izteikti netīrumi vai traipi, izmantojot divu soļu metodi

1. Nospiediet smidzināšanas slēdzi, skatīt nodaļu *Smidzināšana-sūkšana*

Attēls U

2. Uzklājiet tīrīšanas šķidrumu un atstājiet to iedarboties 5 - 10 minūtes.

To veicot, sūkšanas funkcija paliek izslēgta.

3. Pēc iedarbības laika tīriet virsmu tāpat kā vieglu / vidēju netīrumu gadījumā.

4. Pēc veiktas tīrīšanas polsterējumu un paklāju vēlreiz iztīriet ar tīru, siltu ūdeni un, ja vēlaties, impregnējiet.

Sausā sūkšana

IEVĒRĪBAI

Materiālu bojājumi, veicot sūkšanu bez filtra maisiņa

Ierīce var tikt bojāta.

Veicot sauso sūkšanu, vienmēr strādājiet ar ievietotu filtra maisiņu.

IEVĒRĪBAI

Putu filtra bojājumi

Nomainot no mitrās sūkšanas uz sauso sūkšanu, slapjš putu filtrs vai aizsērēt un kļūt nelietojams.

Nepieciešamības gadījumā nomainiet putu filtru.

Norādījumi

Ierīces tvertnei un piederumiem jābūt sausiem, pretējā gadījumā var pieķerties netīrumi.

Norādījumi

Lai ierīci izmantotu kā sauso putekļsūcēju, smidzinātāja turētāju un smidzināšanas šļūteni var noņemt.

1. Pārliecinieties, ka tvertne un piederumi ir sausi.

2. Ievietojiet filtra maisiņu.

a Pilnībā atlokiet filtra maisiņu.

b Uzlieciet filtra maisiņu uz ierīces pieslēguma un stingri piespiediet to.

Attēls AA

3. Uzstādiet vēlamos piederumus, skatīt nodaļu *Piederumu montāža*.

4. Ieslēdziet ierīci (pozīcija I), skatīt nodaļu *Ierīces ieslēgšana*.

Attēls T

5. Regulējiet sūkšanas jaudu ar gaisa aizbīdni.

Attēls AB

6. Izslēdziet ierīci, skatīt nodaļu *Ierīces izslēgšana*.

Attēls T

Mitrā sūkšana

IEVĒRĪBAI

Filtra maisiņa bojājumi

Izmantojot filtra maisiņu mitrās sūkšanas laikā, tas var tikt bojāts.

Mitrās sūkšanas laikā neizmantojiet filtra maisiņu.

Norādījumi

Lai ierīci izmantotu kā sauso putekļsūcēju, smidzinātāja turētāju un smidzināšanas šļūteni var noņemt.

1. Izņemiet filtra maisiņu.

2. Uzstādiet vēlamos piederumus, skatīt nodaļu *Piederumu montāža*.

3. Ieslēdziet ierīci, skatīt nodaļu *Ierīces ieslēgšana*.

Attēls T

4. Lai iesūktu lielu ūdens daudzumu, pilnībā atveriet gaisa aizbīdni.

Attēls AC

Norādījumi

Kad netirā ūdens tvertne ir pilna, pludiņš noslēdz sūkšanas atveri un ierīce darbojas ar palielinātu apgriezīgu skaitu un kļūst skaļa.

5. Iztukšojiet tvertni, skatīt nodaļu *Tvertnes iztukšošana*.

Ierīces izslēgšana

1. Pēc smidzināšanas-sūkšanas nospiediet smidzināšanas slēdzi.

Sūknis apstājas un lampiņa uz slēdža vairs nedeg.

Attēls U

2. Nospiediet izslēgšanas slēdzi (pozīcija O).

Sūkšanas motors apstājas.

Attēls T

3. Atvienojiet tīkla spraudni no kontaktligzdas.

Tirā ūdens tvertnes iztukšošana

1. Izņemiet tirā ūdens tvertni, skatīt nodaļu *Tirā ūdens tvertnes demontāža*.

2. Iztukšojiet tirā ūdens tvertni

3. Ievietojiet tirā ūdens tvertni, skatīt nodaļu *Tirā ūdens tvertnes ievietošana*.

Tvertnes iztukšošana

Norādījumi

Kad tvertne ir pilna, pludiņš noslēdz sūkšanas atveri un ierīce darbojas ar palielinātu apgriezīgu skaitu un kļūst skaļa. Nekavējoties izslēdziet ierīci un iztukšojiet netīro ūdeni.

1. Izslēdziet ierīci. Skatīt nodaļu *Ierīces izslēgšana*

2. Noņemiet sūkšanas un smidzināšanas šļūteni.

3. Noņemiet ierīces augšdaļu, skatīt nodaļu *Ierīces augšdaļas noņemšana*.
 4. Iztukšojiet tvertni.
- Attēls Z**
5. Uzlieciet ierīces augšdaļu, skatīt nodaļu *Ierīces augšdaļas uzlikšana*.
 6. Ievietojiet tīrā ūdens tvertni, skatiet nodaļu *Tīrā ūdens tvertnes ievietošana*.

Ekspluatācijas pabeigšana

Norādījumi

Lai caurulēs nepaliktu tīrīšanas līdzekļa un netīrumu daļiņas, pēc katras lietošanas reizes veiciet tīrīšanu (bez tīrīšanas līdzekļu pievienošanas).

1. Izskalojiet ierīces smidzināšanas caurules.
 - a. Piepildiet tīrā ūdens tvertni ar aptuveni 1 litru tīra ūdens.
 - b. Nospiediet smidzināšanas slēdzi. Uz slēdža iedegas lampiņa, un sūkņis ieslēdzas
 - c. Turiet smidzināšanas/sūkšanas šļūteni virs noteikas, līdz tīrais ūdens ir izlietots.
2. Izslēdziet ierīci, skatīt nodaļu *Ierīces izslēgšana*.
3. Noņemiet piederumus, skatīt nodaļu *Piederumu noņemšana*.
4. Izvadiet smidzināšanas/iesūkšanas šļūtenē atlikušo šķidrumu.
 - a. Nospiediet atbloķēšanas taustiņu un noņemiet smidzināšanas/sūkšanas šļūteni no ierīces.
 - b. Nospiediet sviru uz sūkšanas šļūtenes roktura un ļaujiet šķidrumam iztecēt.

Attēls W

Norādījumi

Lai šķidrums varētu pilnībā nožūt, žāvēšanas laikā nepatīniet smidzināšanas/sūkšanas šļūteni ap ierīci.

Norādījumi

Lai dzīvojamā zonā (piemēram, uz paklāja, parketa) neveidotos peļķes, ļaujiet atlikušajam šķidrumam iztecēt piemērotā traukā (piemēram, izlietnē, spainī).

5. Piederumus katru atsevišķi tīriet zem tekoša ūdens un pēc tam ļaujiet tiem nožūt.

Norādījumi

Var iztecēt vēl iespējami atlikušais ūdens, tāpēc vislabāk to novietot dušā vai vannā.

6. Iztukšojiet tvertni, skatīt nodaļu *Tvertnes iztukšošana*.
7. Rūpīgi izmazgājiet tvertni ar tīru ūdeni.
8. Nepieciešamības gadījumā, piemēram, ja tīrā ūdens tvertnes siets ir netīrs, izskalojiet tīrā ūdens tvertni ar tīru ūdeni, skatīt nodaļu *Tīrā ūdens tvertnes sieta tīrīšana*.
9. Atstājiet ierīci atvērtu, lai tā nožūtu.
10. Pēc pilnīgas nožūšanas nostipriniet smidzināšanas/sūkšanas caurules piederumu turētāji.
11. Ierīci uzglabājiet sausās un pret salu aizsargātās telpās.

Speciālie piederumi

Norādījumi

Putu filtra vietā kā speciālo piederumu var iegādāties patronfiltru, un to izmantot putu filtra vietā.

- Pirms patronfiltra ievietošanas noņem melno nosēgvāciņu un uzglabāt to kopā ar putu filtru vēlākai lietošanai.
- Papildu informāciju skatiet nodaļā *Putu filtra / patronfiltra tīrīšana*.

Kopšana un apkope

Vispārīgas kopšanas norādes

- Ierīces un piederumu plastmasas daļas kopt ar parastu plastmasas kopšanai paredzētu līdzekli.
- Vajadzības gadījumā izskalojiet tvertni un piederumus ar ūdeni un ļaut nožūt pirms turpmākās lietošanas.

Putu filtra / patronfiltra tīrīšana

1. Noņemiet ierīces augšdaļu.
2. Putu filtru / patronfiltru nepieciešamības gadījumā iespējams notīrīt zem tekoša ūdens. Šim nolūkam putu filtru noņem no filtra groza. Patronfiltru iespējams atbloķēt un noņemt, pagriežot to simbola  virzienā.

Attēls AD

3. Putu filtru / patronfiltru tīrot, neberzt un netīrīt ar suku.
4. Pirms atkārtotas lietošanas ļaut putu filtram / patronfiltram pilnībā nožūt.

Attēls AE

5. Filtra atkārtota ievietošana atkarībā no lietojuma veida:
 - **Putu filtrs:** Filtru uzmaukt uz filtra groza un pārliecināties, ka tas ir pareizi nofiksēts.
 - Pirms putu filtra uzstādīšanas peldošajā grozā jāievieto mazais melnais vāciņš, lai nodrošinātu pareizu ierīces darbību. Ja patronfiltrs nav ticis izmantots, vāciņš jau ir pareizi novietots.
 - **Patronfiltrs:** Uzstādiet filtru uz filtra groza, pagrieziet to simbola  virzienā un pārlieciniet, ka tas ir pareizi nostiprināts.

Smidzināšanas sprauslas tīrīšana

Norādījumi

Ja smidzināšanas strūkļa ir nevienmērīga, mazgāšanas-sūkšanas piederuma smidzināšanas sprausla var būt aizsērējusi ar nogulsniem un ir jātīrīta.

1. Lai iztīrītu grīdas mazgāšanas un polsterējuma mazgāšanas uzgaļus, atbrīvojiet sprauslas stiprinājumu, pagriežot to, un izvelciet to kopā ar smidzināšanas sprauslu.

Norādījumi

Novietojiet O-veida gredzenu/blīvredzenu drošā vietā un pēc tīrīšanas ievietojiet to atkal atpakā.

Attēls AF

2. Smidzināšanas sprauslā esošos nosēdumus iztīriet zem tekoša ūdens.
3. Ievietojiet smidzināšanas sprauslu sprauslai paredzētajā stiprinājumā un pagriežot to atkal nostipriniet.
4. Arī šaurā mazgāšanas uzgaļa smidzināšanas sprauslā esošos nosēdumus iztīriet zem tekoša ūdens.

Tīrā ūdens tvertnes sieta tīrīšana

Norādījumi

Tīrā ūdens tvertnes apakšā ir siets, uz kura var sakrāties netīrumu daļiņas un tādējādi kavēt ūdens plūsmu. Tāpēc regulāri izskalojiet tīrā ūdens tvertni.

1. Izņemiet tīrā ūdens tvertni, skatiet nodaļu *Tīrā ūdens tvertnes demontāža*.
2. Iztīriet sietu.
 - a. Atlokiet tvertnes aizvaru uz augšu.
 - b. Atbrīvojiet fiksatoru.
 - c. Izņemiet ūdens šļūteni no tvertnes. Siets atrodas ūdens šļūtenes galā.
 - d. Iztīriet sietu zem tekoša ūdens.

- Izskalojiet tīrā ūdens tvertnei ar tīru ūdeni.
Attēls AG
- Ievietojiet sietu.
- Nofiksējiet tīrā ūdens tvertnei.
- Ievietojiet tīrā ūdens tvertnei, skatiet nodaļu *Tīrā ūdens tvertnes ievietošana*.

Palīdzība traucējumu gadījumā

No sprauslas neizplūst ūdens

Tukša tīrā ūdens tvertne

- Piepildiet tīrā ūdens tvertnei.

Tīrā ūdens siets ir netīrs.

- Iztīriet tīrā ūdens sietu.

Tīrā ūdens tvertne nav pareizi uzstādīta.

- Uzstādiet pareizi tīrā ūdens tvertnei.

Nav pareizs savienojums starp piederumiem un smidzināšanas/sūkšanas šļūteni.

- Izveidojiet pareizu savienojumu.

Bojāts tīrīšanas līdzekļa sūknis,

- griezieties klientu servisā.

Nevienmērīga smidzināšanas strūkļa

Mazgāšanas-sūkšanas piederuma smidzināšanas sprausla ir netīra.

- Iztīriet attiecīgā piederuma smidzināšanas sprauslu.

Nepietiekama sūkšanas jauda

Gaisa aizbīdnis ir pārāk plaši atvērts.

- Aizveriet gaisa aizbīdni.

Nosprostoši piederumi, sūkšanas šļūtene vai smidzināšanas-sūkšanas caurules.

- Likvidējiet nosprostojumus.

Filtra maisiņš ir pilns.

- Iztukšojiet filtra maisiņu.

Putu filtrs ir netīrs.

- Iztīriet putu filtru.

Putu filtrs ir nolietojies

- Nomainiet putu filtru.

Skalš tīrīšanas līdzekļa sūknis

Tukša tīrā ūdens tvertne

- Piepildiet tīrā ūdens tvertnei.

Ūdens un ūdens tvaiks izplūst no abām ierīces galvas pusēm

Putu filtrs ir pārāk mitrs, tāpēc ūdens tiek sūknēts caur motoru.

- Izslēdziet ierīci un ļaujiet putu filtram un ierīcei nožūt.

- Putu filtru ātrāk izžāvēt iespējams, kad tas ir izņemts.

Garantija

Katrā valstī ir spēkā mūsu atbildīgā tirdzniecības uzņēmuma izdotie garantijas nosacījumi Garantijas termiņā Jūsu ierīces iespējams darbības traucējumus mēs novērsim bez maksas, ja to cēlonis būs materiāla vai ražošanas kļūda. Garantijas gadījumā ar pirkumu apliecināšanu dokumentu vērsieties pie tirgotāja vai tuvākajā pilnvarotajā klientu apkalpošanas centrā. (Adresi skatīt aizmugurē)

Papildu informācija par garantiju (ja tāda ir pieejama) ir atrodama vietējās Kärcher tīmekļa vietnes servisa sadaļā "Lejupielādes".

Tehniskie dati

Strāvas pieslēgums

Frekvence	Hz	50-60
Spriegums	V	220-240

Tīkla drošinātājs (inertais)	A	10
Nominālā jauda	W	1000
Ierīces veiktspējas dati		
Maks. tīrā ūdens uzpildes daudzums	l	4
Maks. netīrā ūdens uzpildes daudzums	l	4
Maks. tīrīšanas šķīduma temperatūra (T maks.)	°C	50
Izmēri un svars		
Svars (bez piederumiem)	kg	7,6
Garums x platums x augstums	mm	430x385x535
Aprēķinātās vērtības saskaņā ar EN 60704-2-1		
Trokšņa spiediena līmenis	dB(A)	74

Paturētas tiesības veikt tehniskas izmaiņas.

Turinys

Saugos nurodymai	108
Numatomasis naudojimas	110
Aplinkos apsauga	110
Klientų aptarnavimo centras	110
Priedai ir atsarginės dalys	110
Komplektacija	110
Įrenginio simboliai	110
Prietaiso aprašymas	110
Atidavimo eksploatuoti	111
Naudojimas	111
Pasirenkamasis priedas	114
Techninė priežiūra ir eksploatacinės parengties užtikrinimas	114
Pagalba trikdžių atveju	115
Garantija	115
Techniniai duomenys	115

Saugos nurodymai



Prieš pradėdami naudoti įsigytą įrenginį, perskaitykite šį skyrių dėl saugos ir originalią instrukciją. Laikykitės jų. Išsaugokite originalią instrukciją, kad galėtumėte vėliau ją pasinaudoti arba perduoti kitam savininkui.

- Be naudojimo instrukcijoje pateikiamų nurodymų taip pat reikia laikytis bendrųjų įstatymus leidžiančiųjų institucijų nurodymų dėl nelaimingų atsitikimų prevencijos ir saugos.
- Prie įrenginio pritvirtintuose įspėjamuosiuose ir informaciniuose apspaudžiamuosiuose lipdukuose pateiktos svarbios nuorodos apie saugų eksploatavimą.

Rizikos lygiai

⚠ PAVOJUS

- Nuoroda dėl tiesioginio pavojaus, galinčio sukelti sunkius kūno sužalojimus ar mirtį.

⚠ ĮSPĖJIMAS

- Nuoroda dėl galimo pavojaus, galinčio sukelti sunkius kūno sužalojimus ar mirtį.

⚠ ATSARGIAI

- Nurodo galimą pavojų, galintį sukelti lengvus sužalojimus.

DĖMESIO

- Nuoroda dėl galimo pavojaus, galinčio sukelti materiatolinius nuostolius.

Asmeninės apsauginės priemonės

⚠ **ATSARGIAI** • Dirbdami su įrenginiu mūvėkite tinkamas apsaugines pirštines.

Bendrieji saugos nurodymai

⚠ **PAVOJUS** • Uždusimo pavojus Pakuotės plėvelę saugokite nuo vaikų.

⚠ **ISPĖJIMAS** • Įrenginį naudokite tik pagal paskirtį. Atsižvelkite į konkrečios vietos sąlygas ir dirbdami su prietaisu atsižvelkite į pašalinus, pirmiausia į vaikus. • Fizinę, sensorinę ar dvasinę negalią bei nepakankamai patirties ar žinių įgiję asmenys šį įrenginį gali naudoti tik tinkamai prižiūrimi kitų kompetentingų asmenų arba išmokyti, kaip saugiai naudoti įrenginį ir supratę iš to kylančius pavojus. • Prietaisą leidžiama naudoti tik asmenims, supažindintiems su jo naudojimu, arba įrodžiusiems savo gebėjimą jį valdyti bei nedviprasmiškai įgaliotiems jį naudoti. • Vaikams neleidiama dirbti su įrenginiu. • Prižiūrėkite vaikus ir užtikrinkite, kad jie nežaistų su įrenginiu.

⚠ **ATSARGIAI** • Apsauginiai įtaisai garantuoja jūsų saugą. Apsauginius įtaisus modifikuoti ar apeiti draudžiama.

Elektros smūgio pavojus

⚠ **PAVOJUS** • Prietaisą junkite tik su kintamosios srovės maitinimo tinklu. Įtampa, nurodyta prietaiso modelio lentelėje, turi sutapti su elektros srovės šaltinio įtampa. • Niekada nelieskite tinklo kištuko arba maitinimo lizdo drėgnomis rankomis. • Prietaisą eksploatuokite tik naudodami jungtuvą su liekamiosios srovės apsauga (didž. 30 mA). • Niekada nemerkite įrenginio, maitinimo kabelio ar kištuko į vandenį ar kitus skysčius.

⚠ **ISPĖJIMAS** • Dirbkite su skysčiais (pvz., valyimo priemonėmis) tik tuo atveju, jei įrenginys yra prijungtas prie apsaugoto lizdo su pažaidos srovės apsauginiu išjungikliu (ne daugiau kaip 30 mA). • Aparatą sujunkite tik su elektros lizdu, suremtu pagal standarto IEC 60364-1 reikalavimus. • Nustačius nesandarumą, prietaisą nedelsdami išjunkite. • Susidarant putoms ir ištekant skysčiams, nedelsdami išjunkite prietaisą ir ištraukite tinklo kištuką. • Kiekvieną kartą prieš naudodami įrenginį įsitinkite, kad nesugadintas tinklo laidas su tinklo kištuku. Jei tinklo laidas sugadintas, gamintojas, įgaliota klientų aptarnavimo tarnyba arba elektrikas jį turi nedelsiant pakeisti, siekiant išvengti bet kokio pavojaus. • Maitinimo kabelio ir ilgutuvu nepažeiskite ir neapgadinkite per jį pervaziuodami, jį suspausdami, tempdami ar pan. Saugokite maitinimo kabelį nuo karščio, alyvos ir aštrių briaunų. • Netinkami ilginamieji elektros laidai gali kelti pavojų. Naudokite tik nuo pūrslių apsaugotą ne mažesnio kaip 3x1 mm skersmens ilginamąjį elektros kabelį². • Naudokite tik gaminto nurodytą tinklo laidą, tai taikoma ir keičiant laidą. Užsakymo Nr. ir tipą žr. Naudojimo instrukcijose. • Tinklo jungtis ir ilginamąjį kabelį keiskite tikios pat apsaugos nuo pūrslių ir tokio paties mechaninio atsparumo tinklo jungtimi ir ilginamoju kabeliu. • Nenaudokite prietaiso, jei jis prieš tai buvo nukritęs, yra pastebimai pažeistas arba nesandarus. Prieš vėl imdamiesi naudoti įrenginį pasirūpinkite, kad jis būtų suremontuotas pagal

reikalavimus. Vidiniai gedimai gali pažeisti įrenginio saugumą.

⚠ **ATSARGIAI** • Prieš kiekvieną valymą / techninę priežiūrą išjunkite prietaisą ir ištraukite tinklo kištuką. • Remonto darbus ir elektrinių dalių tvarkymo darbus turi atlikti įgaliota klientų aptarnavimo tarnyba. • Jeigu įrenginio nenudojate ilgesnį laiką, išjunkite jį pagrindiniu jungikliu / išjunkite jungikliu ir ištraukite tinklo kištuką iš lizdo. • Netraukite tinklo kištuko iš lizdo už maitinimo laido. • Neneškite / netransportuokite įroviklio už jungiamojo kabelio.

Eksploatavimas

⚠ **PAVOJUS** • Jei nudojate aparatą pavojingose aplinkose (pvz., degalinėje), vykdykite atitinkamus saugos nurodymus. • Draudžiama naudoti prietaisą sprogiose aplinkose. • Nesiurbkite degių ar rusenančių daiktų.

PAVOJUS • Sprogiuosius skysčius, degiąsias dujas, sprogiąsias dulkes, taip pat neskiestas rūgštis ir tirpiklius purkšti ir siurbti draudžiama. Minėti skysčiai – tai benzinas, dažų skiedikliai arba skystasis kuras, kurie sumišę su siurbiamu oru gali sudaryti sprogiuosius ir nuodingus garus arba mišinius, taip pat acetonas, neskiestos rūgštys ir tirpikliai, kurie reaguoja su įrenginyje naudojamomis medžiagomis. • Sprogimo pavojus

- Nesiurbkite degių dujų, skysčių ar dulkių.
- Nesiurbkite jokių greitai reaguojančių metalo dulkių (pavyzdžiui, aliuminio, magnio arba cinko).
- Nesiurbkite neskiestų šarmų arba rūgščių.
- Nesiurbkite degių ar rusenančių daiktų.

Šios medžiagos gali veikti įrenginyje naudojamas medžiagas.

⚠ **ISPĖJIMAS** • Agregatu neleidiama siurbti žmonių dėvimų drabužių arba gyvūnų kūno. • Nesiurbkite nuodingų medžiagų.

⚠ **ATSARGIAI** • Kiekvieną kartą prieš naudodami patikrinkite aparatą ir jo priedus, pvz., maitinimo tinklo jungtį, ilginamąjį kabelį, ar jų būklę ir eksploatavimo saugumas atitinka reikalavimus. Jeigu aptinkamas pažeidimas, ištraukite maitinimo tinklo kištuką ir nenaudokite aparato. • Jokių būdu nepalikite veikiančio agregato be priežiūros, jeigu jis nėra išjungtas ir neištrauktas maitinimo tinklo kištukas. • Nenaudokite prietaiso, jei jis prieš tai buvo nukritęs, yra pastebimai pažeistas arba nesandarus. Prieš vėl imdamiesi naudoti prietaisą pasirūpinkite, kad prietaisas būtų suremontuotas pagal reikalavimus. • Įrenginys nepritaikytas siurbti sveikatai kenksmingas dulkes. • Prietaisą privaloma statyti ant tvirtu pagrindu.

DĖMESIO • Naudokite įrenginio lizdą, jei yra, prijungti tik tiems priedams, kurie nurodyti naudojimo instrukcijoje. • Prietaisas tinka drėgnoms ir šlapioms grindims, kurių maksimalus vandens lygis yra 1 cm. Nevažiuokite į sritį, jei yra pavojus, kad bus viršytas maksimalus vandens lygis. • Įrenginys tinka tik tokioms dangoms, kurios nurodytos naudojimo instrukcijose. • Šalindami nesvarų vandenį ir šarmą, laikykitės įstatymais numatytų nuostatų. • Neeksploatuokite prietaiso žemesnėje temperatūroje kaip 0 °C. • Saugokite prietaisą nuo lietaus ir šalčio. Nesandėliuokite įrenginio lauke. • Funkciniai sutrikimai. Nesiurbkite jokių medžiagų, kurios gali sukietėti dėl sąlyčio su vandeniu, pvz., gipso, cemento ir pan. • Eksploatuojant įrenginį būtina jį pastatyti horizontaliai ir (arba) lygiai.

Eksplotavimas su valikliu

⚠ ATSARGIAI • Pasirūpinkite, kad valiklis nebūtų prieinamas vaikams. • Nenaudokite rekomenduojamos valymo priemonės neskieistos. Produktus naudoti saugu, nes juose nėra jokių rūgščių, šarmų arba aplinkai žalingų medžiagų. Valymo priemonė susilietus su akimis, nedelsdami plaukite jas dideliu kiekiu vandens ir nedelsdami kreipkitės į gydytoją, taip pat ir priemonės prarijus. • Naudokite tik gamintojo rekomenduotas valymo priemones ir laikykitės valymo priemonių gamintojų pateiktų naudojimo, šalinimo ir įspėjamųjų nurodymų.

Techninė priežiūra

⚠ ĮSPĖJIMAS • Prieš valymą, techninės priežiūros darbus ir prieš keičiant dalis, agregatą reikia išjungti, ištraukti maitinimo tinklo kištuką arba išimti akumuliatoriaus bloką. Prieš jungdami kitą funkciją, išjunkite agregatą.

⚠ ATSARGIAI • Remonto darbus atlikti gali tik patvirtintos klientų aptarnavimo įstaigos arba šios srities specialistai, susipažinę su atitinkamomis saugos instrukcijomis. • Reguliariai valykite vandens lygio apribavimo įtaisą ir tikrinkite, ar neaptiksite pažeidimų.

DĖMESIO • Trumpieji jungimai arba kiti pažeidimai. Nevalykite įrenginio žarna arba aukšto slėgio vandens srove. • Nevalykite įrenginio abrazyviniais valikliais, stiklo valikliais ar universaliuoju valikliu.

Priedai ir atsarginės dalys

⚠ ATSARGIAI

• Leidžiama naudoti tik gamintojo patvirtintus priedus ir atsargines dalis. Naudokite tik originalius priedus ir originalias atsargines dalis – taip užtikrinsite, kad įrenginys veiktų patikimai ir be triukščių.

Gabenimas

⚠ ATSARGIAI • Prieš transportavimą įrenginį išjunkite. Pritvirtinkite įrenginį atsižvelgdami į jo svorį, žr. skyrių *Techniniai duomenys*.

Numatomasis naudojimas

Šį įrenginį naudokite tik privačioms reikmėms.

- Prietaisas skirtas naudoti kaip purškiamasis ištraukiamasis valytuvas einamosios priežiūros valymui arba nuodugniam kiliminių dangų valymui su gilaus išvalymo poveikiu, laikantis šioje naudojimo instrukcijoje pateiktų aprašymų ir saugos instrukcijų.
- Kietųjų grindų dangų paviršius taip pat galima valyti naudojant grindų valymo antgalį (įtrauktas į tiekimo rinkinį).
- Naudojant tinkamus priedus (įtraukti į tiekimo rinkinį), prietaisą galima naudoti ir sausajam, ir drėgnajam valymui.

Aplinkos apsauga



Pakuotės medžiagos gali būti perdirbamos. Pakuotės atliekas prašome šalinti laikantis aplinkos apsaugos teisės aktų reikalavimų.



Elektros ir elektroniuose prietaisuose būna vertingų perdirbamųjų medžiagų ir dažnai, pvz., galvaninių elementų, akumuliatorių sudedamųjų dalių, arba alyvos, kurias netinkamai naudojant arba jas šalinant ne pagal reikalavimus gali kilti pavojus žmonių sveikatai ir aplinkai. Tačiau norint tinkamai eksploatuoti prietaisą šios sudedamosios dalys yra būtinos.

Šiuo simboliu pažymėtus prietaisus draudžiama šalinti su buitėmis atliekomis.

Nuorodos dėl sudedamųjų medžiagų (REACH)

Naujausią informaciją apie sudedamąsias medžiagas rasite: www.kaercher.de/REACH

Klientų aptarnavimo centras

Jei turite klausimų arba esant sutrikimams, jums mielai padės mūsų KÄRCHER būstinėje.

Priedai ir atsarginės dalys

Naudokite tik originalius priedus ir originalias atsargines dalis – taip užtikrinsite, kad įrenginys veiktų patikimai ir be triukščių.

Informaciją apie priedus ir atsargines dalis rasite svetainėje www.kaercher.com.

Komplektacija

Įrenginio tiekiamo komplekto sudėtis parodyta ant pakuotės. Išpakavę patikrinkite, ar yra visos įrenginio detalės. Jei trūksta priedų arba yra transportavimo pažeidimų, praneškite apie tai pardavėjui.

Įrenginio simboliai



Ant prietaiso padėjimo paviršiaus yra lipdukas, kuriame aprašyta, kaip išvalyti prietaisą prieš paliekant jį laikyti:

- 1 Išjunkite įrenginį.
 - 2 Išimkite šviežio vandens baką.
 - 3 Pripilkite šviežio vandens baką maždaug 1 l švaraus vandens.
 - 4 Įstatykite šviežio vandens talpyklą.
 - 5 Paspauskite purškimo jungiklį.
 - 6 Išleiskite purškiamą vandenį iš praustuvo.
- Žr. į skyrių *Eksplotavimo nutraukimas*

Prietaiso aprašymas

Atsižvelgiant į pasirinktą modelį įranga gali skirtis. Konkreti įranga aprašyta ant prietaiso pakuotės. Paveikslai pateikti grafikų puslapyje.

Paveikslas A

- ① Siurbimo žarnos jungtis
- ② Purškimo žarnos jungtis
- ③ Prietaiso galvutė
- ④ Vandens ir valymo priemonės purškimo jungiklis
- ⑤ Siurbimo įjungimo ir išjungimo jungiklis
- ⑥ Rankenos griovelis ant prietaiso galvutės
- ⑦ Laikančioji rankena
- ⑧ Šviežio vandens talpyklos blokavimo panaikinimo mygtukas

- ⑨ Švaraus vandens talpykla
- ⑩ Laikymas, tinklo kabelis
- ⑪ Tinklo kabelis su kištuku
- ⑫ Talpykla
- ⑬ Siurbiamojo vamzdžio ir priedų laikiklis
- ⑭ Valdymo ritinėliai (5x)
- ⑮ Filtru maišelis
- ⑯ Putplastinis filtras su dangčiu
- ⑰ Siurbimo žarna su rankena
- ⑱ Siurbimo vamzdžiai 2 × 0,5 m
- ⑲ Grindų plovimo antgalis su kietosios grindų dangos priedu
- ⑳ Apmušalų plovimo antgalis
- ㉑ Apmušalų plovimo antgalio adapteris
- ㉒ Purškimo rankena su purškimo svirtimi
- ㉓ Purškimo žarna atsilaisvinusi
- ㉔ Tvirtinimo spaustukai (10×)
- ㉕ Prisegamas grindų antgalis su kiliminės dangos ir kietosios grindų dangos įdėklų, skirtas šlapiam ir sausam siurbimui
- ㉖ Siūlių valymo antgalis
- ㉗ Apmušalų antgalis sausajam siurbimui
- ㉘ KÄRCHER SE valymo priemonė (100 ml)

Atidavimas eksploatuoti

Pastaba

Norint nuimti prietaiso galvutę, pirmiausia reikia nuimti šviežio vandens baką ir atlenkti laikančiąją rankeną į šoną.

Švaraus vandens talpyklos išmontavimas

1. Paspauskite blokavimo panaikinimo mygtuką.
2. Išimkite šviežio vandens talpyklą.

Paveikslas B

Nuimkite prietaiso galvutę

1. Patraukite nešiojimo rankeną į priekį.

Paveikslas C

Prietaiso galvutė yra atfiksuota.

2. Nuimkite prietaiso galvutę.

Paveikslas D

Kreipiamųjų ratukų montavimas

1. Išimkite rezervuare esantį turinį.
2. Apsukite rezervuarą.
3. Įstumkite ratukus į rezervuaro dugne esančias angas tiek, kiek jį telpa.

Paveikslas E

4. Apsukite rezervuarą.

Įdėkite prietaiso galvutę

1. Prietaiso galvutę uždėkite ant talpyklos.
2. Patraukite nešiojimo rankeną į viršų. Prietaiso galvutė užfiksuota.

Paveikslas F

Sumontuokite šviežio vandens baką

1. Apačioje įstatykite šviežio vandens talpyklą.
2. Prispauskite šviežio vandens rezervuaro viršų prie prietaiso galvutės.
3. Įsitinkinkite, kad šviežio vandens bakas yra užfiksuotas.

Paveikslas G

Siurbimo ir purškimo žarnos prijungimas

1. Stumkite purškimo rankeną ant rankenos, kol išgirsite spragtelėjimą.

Paveikslas H

2. Pritvirtinkite purškimo žarną nuo purškimo rankenos prie įsiurbimo vamzdžių naudodami 7 tvirtinimo spaustukus.

Paveikslas I

3. Prijunkite siurbimo ir purškimo žarną prie prietaiso jungties, kol išgirsite spragtelėjimą.

Paveikslas J

4. Prireikus sumontuokite reikiamus priedus. Žr. sk.

Naudojimas

Priedų montavimas

Šlapijo siurbimo priedų montavimas

Grindų valymas

Naudokite grindų plovimo antgalį kilimams arba kietosioms grindims (su kietųjų grindų antgaliu).

1. Sujunkite siurbimo vamzdžius ir pritvirtinkite juos prie rankenos.

Paveikslas K

2. Įstatykite laisvą purškimo žarną į purškimo rankeną ir pritvirtinkite ją prie siurbimo vamzdžių naudodami pateiktus 3 tvirtinimo spaustukus.

Paveikslas L

3. Prijunkite grindų plovimo antgalį prie siurbimo vamzdžių ir įkiškite purškimo žarną į grindų plovimo antgalį.

Pasukite išorinę fiksavimo svirtį ir įtvirtinkite ją purškimo žarną.

Paveikslas M

Pastaba

Naudokite kietosios grindų dangos priedą kietoms grindims valyti.

- Užmaukite kietosios grindų dangos priedą ant plovimo antgalio iš šono. Guminė plokštelė nukreipta į priekį, o šepetėlio juostelės – į galą.

Apmušalų valymas

Apmušalų plovimo antgalį naudokite, pvz., apmušalams ir čiužiniams.

- Norėdami pritvirtinti apmušalų plovimo antgalį, tarp apmušalų plovimo antgalio ir purškimo rankenos prijunkite pridedamą adapterį.

Paveikslas N

Šlapiam ir sausam siurbimui skirtų priedų montavimas

1. Norėdami plauti grindis, sujunkite purškimo vamzdžius ir prijunkite prie siurbimo žarnos.

Paveikslas H

2. Uždėkite grindų antgalį ant purškimo vamzdžių.

Paveikslas O

3. Priklausomai nuo grindų dangos ir valymo reikalavimų, įsitinkinkite, kad naudojate tinkamus grindų antgalio įdėklus arba nustatymus.

Pastaba

Grindų antgalio su įdėklais naudojimas

- *Kilimams valyti naudokite kilimams skirtą įdėklą.*
 - *Sausiems nešvarumams, kietoms grindims ar vandeniui valyti naudokite maišymo įdėklą (šepetėlio juostelės ir guminių briauna).*
- Paveikslas P**
4. Norėdami valyti, pvz., minkštus baldus, užmaukite apmušalų arba plyšių antgalį tiesiog ant siurbimo žarnos rankenos.
- Paveikslas Q**

Priedų išmontavimas

Šlapiojo siurbimo priedų atjungimas

1. Atjunkite purškimo žarną nuo prietaiso jungties.
 2. Nuimkite purškimo žarnas ir tvirtinimo spaustukus nuo siurbimo žarnos ir įsiurbimo vamzdžių.
- Paveikslas X**
3. Paspauskite abu šoninius fiksatorius ir nutraukite purškimo rankeną nuo rankenos.
- Paveikslas Y**
4. Priklausomai nuo naudojimo būdo, atrakinkite grindų plovimo antgalį arba apmušalų plovimo antgalį ir ištraukite jį iš siurbimo vamzdžių.
 5. Išvalę kietosios dangos grindis, patraukite kietosios dangos grindų priedą į šoną.

Sausojo siurbimo priedų atjungimas

1. Nuimkite grindų antgalį nuo siurbimo vamzdžio.
- Paveikslas O**
2. Atjunkite siurbimo vamzdžius.
 3. Atjunkite apmušalų arba plyšių antgalį nuo siurbimo žarnos.
- Paveikslas Q**

Šviežio vandens talpyklos pripildymas

DĖMESIO

Naudojant netinkamus valymo ir priežiūros produktus prietaisas gali būti sugadintas ir garantija gali būti netaikoma.

DĖMESIO

Švaraus vandens talpykla turi tvirtai laikytis prietaise.

Pastaba

Prireikus tekstilei valyti naudokite KÄRCHER SE valymo priemonę.

- *Supilkite valymo priemonę ir pripilkite vandens.*
- *Visas užpildymo kiekis neturi būti didesnis nei 4,0 l.*

Pastaba

Vandens talpyklą bet kada galima nuimti papildyti arba papildyti ją tiesiogiai ant prietaiso.

Vandens talpyklos pildymas nenuėmus nuo prietaiso

1. Atverskite bako dangtelį į viršų.
2. Įpilkite 100–200 ml KÄRCHER SE valymo priemonės (kiekis gali skirtis priklausomai nuo užterštumo laipsnio) į šviežio vandens baką, pripilkite vandens iš čiaupo, tačiau neperpildykite.
3. Talpyklos dangtelį uždarykite.

Vandens talpyklos nuėmimas prieš pildant

1. Išmontuokite šviežio vandens baką, žr. skyrių *Sumontuokite šviežio vandens baką*.
2. Atverskite bako dangtelį į viršų.
3. Užpildymas, žr. „2“ „Vandens talpyklos pildymas nenuėmus nuo prietaiso“.

Paveikslas R

4. Talpyklos dangtelį uždarykite.
5. Sumontuokite šviežio vandens baką, žr. skyrių *Sumontuokite šviežio vandens baką*.

Mašinos įjungimas

Pastaba

Priklausomai nuo valymo poreikių, siurbimo ir purškimo funkcijas galima įjungti ir naudoti atskirai arba vienu metu.

1. Įkiškite tinklo kištuką į kištukinę dėžutę.

Paveikslas S

2. Norėdami įjungti siurbimo funkciją, paspauskite įjungimo jungiklį (1 padėtis).
- Įjungiamas siurbimo variklis.

Paveikslas T

3. Paspauskite purškimo jungiklį, kad vanduo su valymo priemone būtų išpurškstas.
- Įsijiebia jungiklio lemputė ir siurblys įsijungia.

Paveikslas U

4. Uždarykite oro sklendę iki galo.

Paveikslas V

Valymo metodai

Valymo patarimai

- Įsisenėjusių nešvarumų vietas iš anksto apipurškite valymo tirpalu ir palaukite 5–10 minučių.
- Visada dirbkite nuo šviesos šešėlio link (nuo lango iki durų).
- Visada dirbkite nuo išvalytos iki neišvalytos vietos.
- Kuo neatsparesnė danga (rytietiško stiliaus takelis, „Berber“ stiliaus kilimas, minkštasis apmušalasis), tuo mažesnės koncentracijos valiklis turi būti naudojamas.
- Kilimai iš džiuto audinio, jeigu naudojamas drėgnasis apdorojimas, gali susitraukti ir išblukti.
- Išvalyti drėgni kilimai su dideliu pūkų kiekiu šukuojami (pvz., kilimų šepėčiu arba virbų šluota) pūkų pasiskirstymo kryptimi.
- Drėgnai išvalytą grindų tekstilės dangą impregnavus užtikrinama, kad dangis ilgai išliktų švari.
- Vaikščioti išvalytu paviršiumi leidžiama tik jam išdžiuvus arba pastačius baldus, kad neatsirastų įdubų arba rudos spalvos dėmių.
- Norėdami pagerinti valymo rezultatą, jeigu buvo naudotas valiklis, objektą praskalaukite švari vandeniu.

Purškimas ir siurbimas

Pastaba

Šiltas vanduo (ne didesnis kaip 50°C temperatūros) padidina valymo poveikį.

Pastaba

Valymui naudokite tik KÄRCHER SE valymo priemonę.

DĖMESIO

Valymo tirpalo keliamas pavojus

Pažeidimo pavojus

Prieš imdamiesi naudoti prietaisą valytino objekto neišsiskiriančioje dalyje patikrinkite, ar objekto dažai yra patvarūs ir ar jis atsparus vandeniui.

DĖMESIO

Naudokite įrenginį tik ant kietų grindų, turinčių vandeniu atsparią dangą, pvz., emaliuotų plytelių arba linoleumo.

DĖMESIO

Kad nesugadintumėte filtro maišelio, nenaudokite filtro maišelio purškiamam siurbimui.

1. Įsitinkinkite, kad filtro maišelis nuimtas.
2. Sumontuokite reikiamus priedus, žr. *Priedų montavimas* sk.
3. Pripildykite šviežio vandens baką ploviklio ir vandens, žr. *Šviežio vandens talpyklos pripildymas* sk.

- Prietaiso įjungimas (I padėtis), žr. skyrių *Mašinos įjungimas*.
Įjungiamas siurbimo variklis.
Paveikslas T
- Visiškai uždarykite oro sklendę.
Paveikslas V
- Paspauskite purškimo jungiklį.
Lemputė ant jungiklio užsideda ir siurblys paleidžiamas.
Paveikslas U
- Norėdami purkšti valymo tirpalą, paspauskite svirtį prie rankenos.
Paveikslas W
- Valymo tirpalas užpurškiamas.
- Užvažiuokite ant valomo paviršiaus taip, kad persidengtų valymo juostos. Nestumkite antgalio, tačiau traukite jį atgal.

Pastaba

Jei šviežio vandens bakas tuščias, į siurblyj patenka oro ir jis pradeda veikti garsiai. Tokiu atveju purškimo funkcija turi būti išjungta. Jei reikia vandens, išjunkite siurbimo variklį ir pripildykite šviežio vandens baką.

Pastaba

Jei nešvarus vandens rezervuaras pilnas ir (arba) putplasčio filtras šlapias, plūdė uždaro siurbimo angą ir prietaisas garsiau veikia didesniu sūkių skaičiumi. Kad neperpildytumėte buitinių nuotekų bako, pripildę šviežio vandens baką iš karto ištuštinkite buitinių nuotekų baką.

- Po valymo prietaisą išjunkite (O padėtis), žr. *Įrenginio išjungimas*.

Paveikslas T

Pastaba

Išjungus prietaisą, skalbimo siurbimo prietaise vis dar yra skysčių likučių, kurie išbėga ant grindų. Norėdami susiurbti skysčių likučius, vėl trumpam įjunkite prietaiso siurbimo funkciją ir pašalinkite skysčių likučius nuo grindų.

- Prietaiso įjungimas (I padėtis), žr. skyrių *Mašinos įjungimas* ir nusiurbkite skysčių likučius.
- Prietaisą vėl išjunkite (O padėtis), žr. skyrių *Įrenginio išjungimas*.
Paveikslas T
- Rezervuaro ištuštinimas, žr. skyrių *Ištuštinkite talpyklą*.
Paveikslas Z

Langvas / įprastas užteršimas naudojant vieno žingsnio metodą

- Paspausti purškimo mygtuką, žr. skyrių *Purškimas ir siurbimas*
Paveikslas U
- Išpurkšite valymo tirpalą ir jį tuo pačiu metu susiurbkite.
- Išjunkite purškimo jungiklį ir išsiurbkite likusį valymo priemonių tirpalą.
- Išvalę sėdynes ir kiliminę dangą dar kartą išvalykite švairiu, šiltu vandeniu, jeigu norite, impregnuokite.

Dideli nešvarumai ar dėmės naudojant dviejų žingsnių metodą

- Paspausti purškimo mygtuką, žr. skyrių *Purškimas ir siurbimas*
Paveikslas U
- Užtepkite valymo tirpalą ir palikite veikti 5-10 minučių.
Siurbimo funkcija lieka išjungta.
- Pasibaigus poveikio laikui, nuvalykite paviršius, kaip ir lengvo / įprasto užteršimo atveju.

- Išvalę sėdynes ir kiliminę dangą dar kartą išvalykite švairiu, šiltu vandeniu, jeigu norite, impregnuokite.

Sausasis siurbimas

DĖMESIO

Medžiagos pažeidimas dėl siurbimo be filtro maišelio

Įrenginį galima sugadinti.

Jeigu taikomas sausas siurbimas, visada naudokite filtro maišelį.

DĖMESIO

Putų filtro pažeidimai

Kai perjungiami iš drėgno į sausą siurbimą, šlapias putplasčio filtras gali sugesti ir tapti netinkamu naudoti.

Prireikus pakeiskite putplasčio filtrą.

Pastaba

Rezervuaras ir priedai turi būti sausi, nes antraip gali prilipti nešvarumų.

Pastaba

Norint naudoti prietaisą kaip sausą dulkių siurblyj, purškimo rankeną ir purškimo žarną galima nuimti.

- Įsitinkinkite, kad talpykla ir priedai yra sausi.
- Įdėkite filtro maišelį.
 - Visiškai išskleiskite filtro maišelį.
 - Privirtinkite filtro maišelį prie prietaiso jungties ir tvirtai prispauskite.

Paveikslas AA

- Sumontuokite reikiamus priedus, žr. *Priedų montavimas* sk.
- Prietaiso įjungimas (I padėtis), žr. skyrių *Mašinos įjungimas*.
Paveikslas T
- Nustatykite siurbimo galią reguliuodami oro sklendę.
Paveikslas AB
- Išjunkite prietaisą, žr. *Įrenginio išjungimas* sk.
Paveikslas T

Šlapiasis siurbimas

DĖMESIO

Filtro maišelio pažeidimas

Jei filtro maišelis naudojamas šlapiam siurbimui, jis gali būti pažeistas.

Naudodami šlapiąjį siurbimą nenaudokite filtro maišelio.

Pastaba

Norint naudoti prietaisą kaip šlapio siurbimo dulkių siurblyj, purškimo rankeną ir purškimo žarną galima nuimti.

- Išimkite filtro maišelį.
- Sumontuokite reikiamus priedus, žr. *Priedų montavimas* sk.
- Įjunkite prietaisą, žr. *Mašinos įjungimas* sk.
Paveikslas T
- Norėdami įsiurbti didelį kiekį vandens, visiškai atidarykite oro sklendę.
Paveikslas AC

Pastaba

Jeigu buitinių nuotekų rezervuaras pilnas, plūdė uždaro siurbimo angą ir prietaisas veikia padidintu sūkių dažniu ir veikia garsiai

- Rezervuaro ištuštinimas, žr. *Ištuštinkite talpyklą* sk.

Įrenginio išjungimas

- Po purškimo ir siurbimo paspauskite purškimo jungiklį.
Siurblys sustoja ir lemputė ant jungiklio nebedega.
Paveikslas U

2. Paspauskite išjungimo jungiklį (O padėtis). Siurbimo variklis nustoja veikęs.

Paveikslas T

3. Ištraukite tinklo kištuką iš lizdo.

Švaraus vandens talpyklos ištuštinimas

1. Išmontuokite šviežio vandens baką, žr. skyrių *Švaraus vandens talpyklos išmontavimas*.
2. Švaraus vandens talpyklos ištuštinimas
3. Sumontuokite šviežio vandens baką, žr. skyrių *Sumontuokite šviežio vandens baką*.

Ištuštinkite talpyklą

Pastaba

Kai talpykla pilna, plūdė uždaro siurbimo angą ir prietaisas veikia padidintu sūkių dažniu ir veikia garsiai. Nedelsdami išjunkite prietaisą ir ištuštinkite nuotekas.

1. Išjunkite prietaisą. Žr. skyrių *Irginio išjungimas*
2. Nuimkite siurbimo ir purškimo žarną.
3. Prietaiso galvutės nuėmimas, žr. skyrių *Nuimkite prietaiso galvutę*.
4. Ištuštinkite talpyklą.

Paveikslas Z

5. Prietaiso galvutės uždėjimas, žr. skyrių *Įdėkite prietaiso galvutę*.
6. Sumontuokite šviežio vandens baką, žr. skyrių *Sumontuokite šviežio vandens baką*.

Eksploatavimo nutraukimas

Pastaba

Kad vamzdžiuose neliktų valymo ir nešvarumų dalelių, po kiekvieno naudojimo atlikite valymą (nenaudodami vaikiklių).

1. Išplaukite prietaiso purškimo linijas.
 - a Išplaukite šviežio vandens baką maždaug 1 litru švaraus vandens.
 - b Paspauskite purškimo jungiklį. Lemputė ant jungiklio užsidega ir siurblys paleidžiamas.
 - c Laikykite purškimo ir (arba) siurbimo žarną virš išleidimo angos, kol baigsis skaidrus vanduo.
2. Prietaiso išjungimas, žr. skyrių *Irginio išjungimas*.
3. Atjunkite priedus, žr. skyrių *Priedų išmontavimas*.
4. Pašalinkite iš purškimo ir (arba) siurbimo žarnos likusį skystį
 - a Paspauskite atblokavimo mygtuką ir ištraukite purškimo / siurbimo žarną iš prietaiso.
 - b Paspauskite siurbimo žarnos rankenos svirtį ir leiskite skysčiui ištekti.

Paveikslas W

Pastaba

Kad skystis visiškai išdžiūtų, neapvyniokite purškimo / siurbimo žarnos aplink prietaisą, norėdami ją išdžiovinti.

Pastaba

Kad gyvenamosiose patalpose (pvz., ant kiliminės dangos, parketo) nesudarytų klamai, leiskite likusiam skysčiui nubėgti į tinkamą indą (pvz., praustuva, kibirą).

5. Atskirai išvalykite priedus tekančiu vandeniu ir leiskite išdžiūti.

Pastaba

Gali lašėti vandens likučiai, todėl geriausia jį įdėti į dušą ar vonią.

6. Rezervuaro ištuštinimas, žr. skyrių *Ištuštinkite talpyklą*.
7. Rezervuarą praskalaukite švariu vandeniu.
8. Jeigu būtina, pvz., jei šviežio vandens talpyklos šelvis užterštas, išplaukite šviežio vandens talpyklą

švariu vandeniu, žr. skyrių *Išvalykite švaraus vandens talpyklos sieta*.

9. Palikite prietaisą atidarytą, kad išdžiūtų.
10. Visiškai išdžiuvus, pritvirtinkite purškimo-siurbimo vamzdžius prie priedų laikiklio.
11. Prietaisą sandėliuokite sausoje ir nuo šalčio apsaugotoje vietoje.

Pasirenkamasis priedas

Pastaba

Naudojant putplasčio filtrą, papildomai galima įsigyti kasetinį filtrą (specialųjį priedą) ir naudoti vietoj putplasčio filtro.

- Prieš įdėdami kasetinį filtrą, nuimkite juodą dangtelį ir laikykite jį su putplasčio filtru, kad galėtumėte naudoti vėliau.
- Daugiau informacijos ieškokite skyriuje *Putplasčio filtro / kasetinio filtro valymas*.

Techninė priežiūra ir eksploatacinės parengties užtikrinimas

Bendrosios priežiūros instrukcijos

- Prietaisą ir plastikinius priedus valykite įprastu plastikui skirtu valikliu.
- Jeigu būtina, talpyklą ir priedus praplaukite vandeniu ir išdžiovinkite prieš tolesnį naudojimą.

Putplasčio filtro / kasetinio filtro valymas

1. Prietaiso viršutinės dalies išmontavimas
2. Putplasčio filtrą / kasetinį filtrą prireikus galima valyti tekančiu vandeniu. Norėdami tai padaryti, nuimkite putplasčio filtrą nuo filtro krepšelio. Kasetinį filtrą atblokuoti ir išimti galima sukant simbolio  kryptimi.

Paveikslas AD

3. Valydami putplasčio filtro / kasetinį filtrą netrinkite ir nevalykite šepetėliu.
4. Prieš pakartotinį naudojimą leiskite putplasčio filtrui / kasetiniam filtrui visiškai išdžiūti.

Paveikslas AE

5. Vėl įdėkite filtrą, atsižvelgiant į taikymo tipą:
 - **Putplasčio filtras:** Uždėkite filtrą ant filtro krepšio ir įsitinkinkite, ar jis tinkamai pritvirtintas.
 - Prieš montuojant putplasčio filtrą į plūduriuojantį krepšį, reikia įdėti mažą juodą dangtelį, kad prietaisas veiktų tinkamai. Jei kasetinis filtras nenaudojamas, dangtelis jau yra tinkamai uždėtas.
 - **Kasetinis filtras:** Sumontuokite filtrą ant filtro krepšelio, pasukite simbolio  link ir atkreipkite dėmesį į tinkamą fiksavimą.

Purškimo antgalio valymas

Pastaba

Jeigu purškimo srovė netolygi, purškimo antgalis iš plovimo siurblio priedų gali užsikimšti likučiais ir jį gali tekti išvalyti.

1. Norėdami išvalyti grindų plovimo ir apmušalų plovimo antgalį, atlaisvinkite antgalio tvirtinimą jį pasukdami ir ištraukite kartu su purškimo antgaliu.

Pastaba

Saugioje vietoje laikykite sandarinimo žiedą ir po valymo jį pakeiskite.

Paveikslas AF

2. Išvalykite purškimo antgalio liekanas po tekančiu vandeniu.
3. Įkiškite purškimo antgalį į antgalio tvirtinimo įtaisą ir vėl jį pasukdami pritvirtinkite.

4. Išvalykite ir plyšių plovimo antgalio purškimo antgalio liekanas po tekančiu vandeniu.

Išvalykite švaraus vandens talpyklos sietą

Pastaba

Švaraus vandens talpyklos dugne yra sietelis, ant kurio gali nusėsti nešvarumų dalelės ir trukdyti vandens tekėjimui.

Todėl reguliariai išplaukite šviežio vandens talpyklą.

1. Išmontuokite šviežio vandens baką, žr. skyrių Švaraus vandens talpyklos išmontavimas.
2. Išvalykite sietą.
 - a Atverskite bako dangtelį į viršų.
 - b Atlaisvinkite blokavimo įtaisus.
 - c Išimkite vandens žarną iš bako. Filtras yra vandens žarnos gale.
 - d Nuplaukite sietą po tekančiu vandeniu.
3. Išplaukite šviežio vandens baką švariu vandeniu.

Paveikslas AG

4. Įdėkite sietą.
5. Užblokuokite šviežio vandens baką.
6. Sumontuokite šviežio vandens baką, žr. skyrių Sumontuokite šviežio vandens baką.

Pagalba trikčių atveju

Iš antgalio neišteka vanduo

Ištuštinkite švaraus vandens talpyklą

- Pripildykite švaraus vandens talpyklą.

Užterštas švaraus vandens sietas

- Išvalykite gėlojo vandens sietą.

Netinkamai sumontuotas šviežio vandens bakas.

- Sumontuokite šviežio vandens baką teisingai.

Netinkamai sujungti priedai ir purškimo / siurbimo žarna.

- Sujunkite tinkamai.

Valymo priemonių siurblys sugedęs,

- Kreipkitės į klientų aptarnavimo skyrių.

Purškimo srovė netolygi

Purškimo antgalis ant plovimo siurbimo priedo yra nešvarus.

- Išvalykite atitinkamo priedo purškimo antgalį.

Nepakankama siurbimo galia

Oro sklendė per daug atidaryta.

- Uždarykite oro sklendę.

Užsikišo priedai, siurbimo žarna arba purškimo-siurbimo vamzdis.

- Pašalinkite kamštį.

Filtro maišelis visiškai pripildytas.

- Ištuštinkite filtro maišelį.

Putplasčio filtras užterštas.

- Putplasčio filtro valymas

Putplasčio filtras nusidėvėjęs.

- Pakeiskite putplasčio filtrą.

Valymo priemonių siurblys pagal

Ištuštinkite švaraus vandens talpyklą

- Pripildykite švaraus vandens talpyklą.

Iš abiejų prietaiso galvutės pusių išsiskiria vanduo ir vandens garai

Putplasčio filtras yra per šlapias, todėl vanduo per variklį tiekiamas į išorę.

- Išjunkite prietaisą ir leiskite putplasčio filtrui ir prietaisui išdžiūti.
- Išėmus putplasčio filtrą, jį galima greičiau išdžiiovinti.

Garantija

Kiekvienoje šalyje galioja mūsų įgaliotų pardavėjų nustatytos garantijos sąlygos. Galimos prietaiso gedimus garantijos galiojimo laikotarpiu pašalinsime nemoka-

mai, jei tokių gedimų priežastis buvo netinkamos medžiagos ar gamybos klaidos. Dėl garantinių gedimų šalinimo kreipkitės į savo pardavėją arba artimiausią klientų aptarnavimo tarnybą pateikdami pirkiną patvirtinančią kasos kvitą.

(Adresą rasite kitoje pusėje)

Daugiau informacijos apie garantiją (jei tokia yra) rasite vietinės „Kärcher“ svetainės techninio aptarnavimo srityje, skiltyje „Atsisiuntimai“.

Techniniai duomenys

Elektros jungtis

Dažnis	Hz	50-60
Įtampa	V	220-240
Maitinimo tinklo saugiklis (inertinis)	A	10
Vardinė galia	W	1000

Įrenginio galios duomenys

Maks. pilamo švaraus vandens kiekis	l	4
Maks. pripildomo nešvaraus vandens kiekis	l	4
Maks. valymo tirpalo temperatūra (didž. T)	°C	50

Matmenys ir svoriai

Svoris (be priedų)	kg	7,6
Ilgis x plotis x aukštis	mm	430x385x535

Nustatyta vertė pagal EN 60704-2-1

Triukšmo lygis	dB(A)	74
----------------	-------	----

Gamintojas pasilieka teisę atlikti techninius pakeitimus.

Spis trešči

Wskazówki dotyczące bezpieczeństwa	115
Zastosowanie zgodne z przeznaczeniem	117
Ochrona środowiska	117
Serwis	117
Akcesoria i części zamienne	117
Zakres dostawy	118
Symbole na urządzeniu	118
Opis urządzenia	118
Uruchomienie	118
Działanie	119
Wyposażenie specjalne	122
Czyszczenie i konserwacja	122
Usuwanie usterek	122
Gwarancja	123
Dane techniczne	123

Wskazówki dotyczące bezpieczeństwa



Przed rozpoczęciem użytkowania urządzenia należy przeczytać niniejszy rozdział dotyczący bezpieczeństwa oraz niniejszą oryginalną instrukcję. Postępować zgodnie z podanymi instrukcjami. Oryginalną instrukcję przechować do późniejszego wykorzystania lub dla kolejnego właściciela.

- Należy przestrzegać wskazówek zawartych w tej instrukcji obsługi oraz obowiązujących ogólnych przepisów prawnych dotyczących bezpieczeństwa i zapobiegania wypadkom.
- Umieszczone na urządzeniu tablice ostrzegawcze i informacyjne zawierają ważne zasady dotyczące bezpiecznej eksploatacji.

Stopnie zagrożenia

⚠ NIEBEZPIECZEŃSTWO

- Wskazówka dot. bezpośredniego zagrożenia, prowadzącego do ciężkich obrażeń ciała lub do śmierci.

⚠ OSTRZEŻENIE

- Wskazówka dot. możliwie niebezpiecznej sytuacji, mogącej prowadzić do ciężkich obrażeń ciała lub śmierci.

⚠ OSTROŻNIE

- Wskazówka dot. możliwie niebezpiecznej sytuacji, która może prowadzić do lekkich zranień.

UWAGA

- Wskazówka dot. możliwie niebezpiecznej sytuacji, która może prowadzić do szkód materialnych.

Środki ochrony indywidualnej

- ⚠ **OSTROŻNIE** • Podczas pracy przy urządzeniu należy nosić odpowiednie rękawice.

Ogólne zasady bezpieczeństwa

- ⚠ **NIEBEZPIECZEŃSTWO** • Niebezpieczeństwo uduszenia. Opakowania foliowe należy przechowywać z dala od dzieci.

- ⚠ **OSTRZEŻENIE** • Urządzenie należy użytkować wyłącznie zgodnie z przeznaczeniem. Podczas eksploatacji urządzenia uwzględniać miejscowe warunki i zwrócić uwagę na inne osoby, zwłaszcza dzieci.

- Urządzenie może być obsługiwane przez osoby o ograniczonych możliwościach fizycznych, sensorycznych lub mentalnych albo takie, którym brakuje doświadczenia i wiedzy na temat jego używania, tylko jeżeli są one odpowiednio nadzorowane lub otrzymały wskazówki na temat bezpiecznego użytkowania urządzenia od osoby odpowiedzialnej za ich bezpieczeństwo i zrozumiwały wynikające z tego zagrożenia.

- Urządzenie może być obsługiwane tylko przez osoby, które zostały przeszkolone w zakresie obsługi lub przedstawiły dowód potwierdzający umiejętności obsługi i zostały wyraźnie do tego wyznaczone. • Dzieci nie mogą obsługiwać urządzenia. • Należy pilnować dzieci, aby upewnić się, iż nie bawią się one urządzeniem.

- ⚠ **OSTROŻNIE** • Urządzenia zabezpieczające słuzą ochronie użytkownika. Nigdy nie modyfikować ani nie obchodzić urządzeń zabezpieczających.

Niebezpieczeństwo porażenia prądem

- ⚠ **NIEBEZPIECZEŃSTWO** • Urządzenie podłączać tylko do prądu zmiennego. Napięcie podane na tabliczce znamionowej musi się zgadzać z napięciem źródła prądu. • Nigdy nie dotykać wtyczki sieciowej ani gniazdka wilgotnymi rękoma. • Używać urządzenia tylko przy użyciu wyłącznika ochronnego prądowego (maks. 30 mA). • Nigdy nie zanurzać urządzenia, kabla sieciowego ani wtyczki sieciowej w wodzie lub innych płynach.

- ⚠ **OSTRZEŻENIE** • Pracować z wykorzystaniem płynów (np. środków czyszczących) tylko wtedy,

gdy urządzenie jest podłączone do zabezpieczonego gniazda z wyłącznikiem różnicowoprądowym (maksymalnie 30 mA). • Urządzenie można podłączyć jedynie do przyłącza elektrycznego wykonanego przez elektryka zgodnie z normą IEC 60364.1. • W przypadku nieszczelności natychmiast wyłączyć urządzenie. • W przypadku spienienia lub wycieku płynu należy natychmiast wyłączyć urządzenie i wyciągnąć wtyczkę sieciową. • Przed każdym użyciem urządzenia upewnić się, że przewód zasilający oraz wtyczka nie są uszkodzone. W razie uszkodzenia przewodu zasilającego należy niezwłocznie zlecić jego wymianę przez producenta, w autoryzowanym serwisie lub przez specjalistę elektryka, aby zapobiec jakimkolwiek zagrożeniom. • Nie dopuścić do naruszenia lub uszkodzenia przewodu zasilającego lub przedłużacza w wyniku np. przewlekania, zgniecenia, szarpnięcia itp. Chronić przewód zasilający przed wysokimi temperaturami, olejem i ostrymi krawędziami. • Nieodpowiednie przedłużacze elektryczne mogą być niebezpieczne. Używać tylko wodoszczelne przedłużacze elektryczne o przekroju wynoszącym co najmniej 3x1 mm². • Stosować wyłącznie zalecany przez producenta przewód zasilający, dotyczy to również wymiany przewodu. Nr katalogowy i typ, patrz instrukcja obsługi. • Wymieniać złącza przewodów zasilających i przedłużaczy tylko na takie, które posiadają taką samą wodoszczelność oraz odpowiednią wytrzymałość mechaniczną. • Nie używać urządzenia, jeżeli przedtem spadło, zostało uderzone lub posiada oznaki uszkodzenia. Przed ponownym uruchomieniem urządzenia zlecić prawidłową kontrolę i naprawę przez autoryzowany serwis. Usterki wewnętrzne mogą mieć negatywny wpływ na bezpieczeństwo urządzenia.

- ⚠ **OSTROŻNIE** • Po każdym wyczyszczeniu / zakonserwowaniu urządzenia należy je wyłączyć i wyjąć wtyczkę. • Wykonywanie prac naprawczych i prac przy elementach elektrycznych zlecać wyłącznie autoryzowanemu serwisowi. • Przed dłuższymi przerwami w pracy i po użyciu urządzenia wyłączyć urządzenie przy użyciu wyłącznika głównego/wyłącznika urządzenia i wyjąć wtyczkę sieciową. • Wyjmując wtyczkę z gniazda sieciowego nie ciągnąć za kabel. • Nie przenosić / transportować ładowarki trzymając za przewód zasilający.

Eksploatacja

- ⚠ **NIEBEZPIECZEŃSTWO** • Podczas używania urządzenia w obszarach niebezpiecznych (np. na stacjach benzynowych) należy przestrzegać właściwych przepisów bezpieczeństwa. • Praca w obszarach zagrożonych wybuchem jest zabroniona. • Nie zasysać palnych ani żarzących się przedmiotów.

NIEBEZPIECZEŃSTWO • Nigdy nie spryskiwać/odsysać cieczy ani pyłów wybuchowych, gazów palnych, a także nierozcieńczonych kwasów i rozpuszczalników. Zaliczają się do nich benzyna, rozcieńczalniki do farb lub oleje opałowe, które w wyniku zmieszania z zasasywanym powietrzem mogą tworzyć opary lub mieszaniki wybuchowe, ponadto aceton, nierozcieńczone kwasy i rozpuszczalniki mogące zniszczyć materiał, z których wykonane jest urządzenie. • Niebezpieczeństwo wybuchu

- Nie odkurzać palnych gazów, cieczy lub pyłów.
- Nie odkurzać powierzchni zanieczyszczonych reaktywnymi pyłkami metalowymi (np. aluminiowymi, magnezowymi lub cynkowymi).

- Nie zasysać nierozcieńczonych ługów ani kwasów.
- Nie zasysać płonących ani żarzących się przedmiotów.

Te substancje mogą ponadto reagować z materiałami zastosowanymi w urządzeniu.

⚠ OSTRZEŻENIE • Nie odkurzać ludzi ani zwierząt za pomocą tego urządzenia. • Nie zasysać toksycznych substancji.

⚠ OSTROŻNIE • Przed każdym uruchomieniem sprawdź stan techniczny urządzenia i akcesoriów, a zwłaszcza elektrycznego przewodu zasilającego i przedłużaczy. W przypadku uszkodzenia wyciągnąć wtyczkę z gniazdka i nie używać urządzenia. • Nigdy nie pozostawiać bez nadzoru urządzenia działającego, podłączonego do zasilania lub z niewyjętymi akumulatorami. • Nie używać urządzenia, jeżeli przedtem spadło, zostało uderzone lub posiada oznaki uszkodzenia. Przed ponownym uruchomieniem urządzenia zlecić prawidłową naprawę uszkodzeń. • Urządzenie nie nadaje się do odsysania pyłów szkodliwych dla zdrowia. • Urządzenie musi stać na równym, stabilnym podłożu.

UWAGA • Gniazda ewentualnie dostępnego w urządzeniu używać tylko do podłączania akcesoriów i konwerterów wymienionych w instrukcji obsługi. • Urządzenie nadaje się do podłogi wilgotnej po mokrą o maksymalnej wysokości wody do 1 cm. Nie nadaje się do użycia w miejscach, w których istnieje ryzyko przekroczenia maksymalnego poziomu wody. • Urządzenie jest przeznaczone wyłącznie do stosowania na powierzchniach wymienionych w instrukcji obsługi. • Podczas usuwania brudnej wody i ługu należy przestrzegać przepisów prawnych. • Nie używać urządzenia przy temperaturach poniżej 0°C. • Chronić urządzenie przed deszczem i mrozem. Nie przechowywać urządzenia na zewnątrz. • Pogorszenie funkcjonowania. Nie zasysać żadnych substancji, które mogą stwardnieć w kontakcie z wodą, takich jak gips, cement itp. • Podczas pracy urządzenie musi być ustawione poziomo / na równej powierzchni.

Praca ze środkiem czyszczącym

⚠ OSTROŻNIE • Przechowywać środki czyszczące z dala od dzieci. • Nie stosować zalecanych środków czyszczących bez rozcieńczenia. Produkty można bezpiecznie eksploatować, ponieważ nie zawierają kwasów, ługów ani szkodliwych dla środowiska substancji. W razie kontaktu środków czyszczących z oczami, wypłukać oczy dokładnie wodą i podobnie jak w przypadku połknięcia środków czyszczących, natychmiast udać się do lekarza. • Używać wyłącznie środków czyszczących zalecanych przez producenta i przestrzegać wskazówek dotyczących stosowania, usuwania i ostrzegawczych określonych przez producentów środków czyszczących.

Konser.

⚠ OSTRZEŻENIE • Przed przystąpieniem do czyszczenia, konserwacji i wymiany części wyłączyć urządzenie i wyjąć wtyczkę sieciową lub zestaw akumulatorów. Wyłączyć urządzenie przed zmianą jego funkcji.

⚠ OSTROŻNIE • Naprawy mogą być wykonywane wyłącznie przez autoryzowane punkty serwisowe lub osoby wykwalifikowane w tym zakresie, którym zna-

ne są wszystkie istotne zasady bezpieczeństwa. • Regularnie czyść ogranicznik poziomu wody, sprawdzając przy tym ewentualne oznaki uszkodzenia.

UWAGA • Zwarcia i inne szkody. Nie czyścić urządzenia za pomocą węża ani strumienia pod ciśnieniem.

- Nie czyścić urządzenia za pomocą środków czyszczących o właściwościach ściernych, środków do czyszczenia szkła lub uniwersalnych środków czyszczących.

Akcesoria i części zamienne

⚠ OSTROŻNIE

- Stosować wyłącznie akcesoria i części zamienne dopuszczone przez producenta. Oryginalne akcesoria i części zamienne gwarantują niezawodną i bezpieczną pracę urządzenia.

Transport

⚠ OSTROŻNIE • Wyłączyć urządzenie przed transportem. Przymocować urządzenie, uwzględniając jego masę, patrz rozdział Dane techniczne w instrukcji obsługi.

Zastosowanie zgodne z przeznaczeniem

Urządzenie jest przeznaczone wyłącznie do stosowania w gospodarstwach domowych.

- Urządzenie jest przeznaczone do stosowania jako odkurzacz piorący do rutynowego lub podstawowego czyszczenia wykładzin dywanowych z czyszczeniem węglowym zgodnie z opisami podanymi w niniejszej instrukcji obsługi i wskazówkami bezpieczeństwa.
- Przy użyciu nasadki do podłóg twardych, która jest przeznaczona do dysy do mycia podłóg (w zakresie dostawy), można czyścić również podłogi twarde.
- Po podłączeniu odpowiednich akcesoriów (w zakresie dostawy) urządzenie może też służyć jako odkurzacz do pracy na mokro i suchu.

Ochrona środowiska



Materiały, z których wykonano opakowania, nadają się do recyklingu. Opakowania poddać utylizacji przyjaznej dla środowiska naturalnego.



Elektryczne i elektroniczne urządzenia zawierają cenne surowce wtórne, a często również takie części składowe jak baterie, akumulatory lub olej, które w razie niewłaściwej obsługi lub nieprawidłowej utylizacji mogą stanowić potencjalne zagrożenie dla zdrowia ludzkiego i środowiska naturalnego. Jednak te części składowe są niezbędne do prawidłowej pracy urządzenia. Urządzeń oznaczonych tym symbolem nie można wyrzucać do odpadów z gospodarstw domowych.

Wskazówki dotyczące składników (REACH)

Aktualne informacje dotyczące składników można znaleźć na stronie: www.kaercher.de/REACH

Serwis

W przypadku pytań lub usterek prosimy zwrócić się do najbliższego oddziału firmy KÄRCHER.

Akcesoria i części zamienne

Należy stosować tylko oryginalne akcesoria i części zamienne, ponieważ gwarantują one bezpieczną i bezawaryjną pracę urządzenia.

Informacje dotyczące akcesoriów i części zamiennych można znaleźć na stronie www.kaercher.com.

Zakres dostawy

Zakres dostawy urządzenia jest przedstawiony na opakowaniu. Podczas rozpakowywania urządzenia należy sprawdzić, czy w opakowaniu znajdują się wszystkie elementy. W przypadku stwierdzenia braków w akcesoriach lub szkód powstałych w transporcie należy zwrócić się do dystrybutora.

Symbole na urządzeniu



Na powierzchni do przechowywania urządzenia znajduje się naklejka, opisująca sposób czyszczenia urządzenia przed jego przechowywaniem:

- 1 Wyłączyć urządzenie.
- 2 Wyjąć zbiornik świeżej wody.
- 3 Napełnić zbiornik ok. 1 l świeżej wody.
- 4 Włożyć zbiornik świeżej wody.
- 5 Nacisnąć przelącznik natryskiwania.
- 6 Spuścić wodę rozpryskową do zlewu.
Patrz też rozdział *Zakończenie pracy*

Opis urządzenia

W zależności od wybranego modelu występują różnice w wyposażeniu. Specyficzne wyposażenie jest opisane na opakowaniu urządzenia.

Ilustracje patrz strona z grafikami.

Rysunek A

- 1 Przyłącze węża ssącego
- 2 Przyłącze węża natryskowego
- 3 Głowica urządzenia
- 4 Przelącznik do rozpylania wody i środka czyszczącego
- 5 Włącznik/wyłącznik zasilania
- 6 Zagłębiony uchwyt na głowicy urządzenia
- 7 Uchwyt do noszenia
- 8 Przycisk zwalnający zbiornik świeżej wody
- 9 Zbiornik świeżej wody
- 10 Przechowywanie, kabel sieciowy
- 11 Kabel sieciowy z wtyczką
- 12 Zbiornik
- 13 Uchwyt na rury ssące i akcesoria
- 14 Kółka skrętne (5x)
- 15 Worek filtracyjny

- 16 Filtr piankowy z pokrywą
- 17 Wąż ssący z uchwytem
- 18 Rury ssące 2 x 0,5 m
- 19 Dysza podłogowa z nasadką do podłóg twardych
- 20 Dysza do mycia tapicerki
- 21 Adapter do dyszy do mycia tapicerki
- 22 Uchwyt natryskowy z dźwignią uruchamiającą spryskiwanie
- 23 Wąż natryskowy luzem
- 24 Zaciski mocujące (10x)
- 25 Zatrzaskowa dysza podłogowa z nasadką do czyszczenia wykładzin dywanowych i podłóg twardech na mokro i sucho
- 26 Dysza do fug
- 27 Dysza do czyszczenia tapicerki na sucho
- 28 Środek czyszczący KÄRCHER SE (100 ml)

Uruchomienie

Wskazówka

Aby zdjąć głowicę urządzenia, należy najpierw wyjąć zbiornik świeżej wody i złożyć uchwyt do noszenia na bok.

Demontaż zbiornika świeżej wody

1. Nacisnąć przycisk odblokowujący.
2. Wyjąć zbiornik świeżej wody.

Rysunek B

Zdejmowanie głowicy urządzenia

1. Pociągnąć uchwyt do noszenia do przodu.

Rysunek C

Głowica urządzenia jest odblokowana.

2. Zdjąć głowicę urządzenia.

Rysunek D

Montaż kółek skrętnych

1. Wyjąć zawartość ze zbiornika.

Rysunek E

2. Odwrócić zbiornik do góry dnem.
3. Wcisnąć kółka skrętne do oporu w otwory na dnie zbiornika.

Rysunek E

4. Odwrócić zbiornik do góry dnem.

Zakładanie głowicy urządzenia

1. Założyć głowicę urządzenia na zbiornik.
2. Pociągnąć uchwyt do noszenia do góry. Głowica urządzenia jest odblokowana.

Rysunek F

Montaż zbiornika świeżej wody

1. Włożyć dolną część zbiornika świeżej wody.
2. Docisnąć górną część zbiornika świeżej wody do głowicy urządzenia.
3. Upewnić się, że zbiornik świeżej wody się zablokował.

Rysunek G

Podłączanie węża ssącego i natryskowego

1. Wsunąć uchwyt natryskowy na uchwyt aż do słyszalnego kliknięcia.

Rysunek H

2. Przymocować wąż natryskowy uchwytu natryskowego do rur ssących za pomocą 7 zacisków mocujących.

Rysunek I

3. Podłączyć wąż ssący i natryskowy do przyłącza urządzenia aż do ich słyszalnego zablokowania.

Rysunek J

4. W razie potrzeby zamontować akcesoria. Patrz rozdział .

Działanie

Montaż akcesoriów

Montaż akcesoriów do pracy na mokro

Czyszczenie podłóg

Dyszy podłogowej należy używać do czyszczenia wykładzin podłogowych lub twardych podłóg (z nasadką do podłóg twardych).

1. Połączyć ze sobą rury ssące i przymocować je do uchwytu.

Rysunek K

2. Włożyć luźny wąż natryskowy do uchwytu natryskowego i przymocować go do rur ssących za pomocą 3 dostarczonych zacisków mocujących.

Rysunek L

3. Podłączyć dyszę podłogową do rur ssących i włożyć wąż natryskowy do dyszy podłogowej. Obrócić zewnętrzną dźwignię zabezpieczającą, aby zablokować wąż natryskowy.

Rysunek M

Wskazówka

Do czyszczenia twardych podłóg należy używać nasadki do podłóg twardych.

- Nasunąć nasadkę do podłóg twardych z boku na dyszę podłogową. Listwa gumowa wskazuje do przodu, a włosie szczotki do tyłu.

Czyszczenie tapicerki

Do czyszczenia np. tapicerki i materacy można używać dyszy podłogowej.

- Aby zamontować dyszę podłogową, należy podłączyć dostarczony adapter pomiędzy dyszą podłogową a uchwytem natryskowym.

Rysunek N

Montaż akcesoriów do pracy na mokro i sucho

1. Do czyszczenia podłóg należy połączyć rury ssące ze sobą i wężem ssącym.

Rysunek H

2. Nasunąć dyszę podłogową na rury ssące.

Rysunek O

3. W zależności od wykładziny podłogowej i stopnia zanieczyszczenia należy upewnić się, że używane są odpowiednie nasadki lub ustawienia dyszy podłogowej.

Wskazówka

Stosowanie dyszy podłogowej z nasadkami

- Do czyszczenia dywanów należy używać nasadki do wykładzin dywanowych.
- Do czyszczenia suchych zabrudzeń, twardych podłóg lub wody należy używać nasadki mieszanej (włosie szczotki i listwa gumowa).

Rysunek P

4. Aby wyczyścić np. tapicerkę, należy nasunąć dyszę do tapicerki lub do fug bezpośrednio na uchwyt węża ssącego.

Rysunek Q

Zdejmowanie osprzętu

Demontaż akcesoriów do pracy na mokro

1. Odłączyć wąż natryskowy od przyłącza urządzenia.
2. Zdjąć węże natryskowe i zaciski mocujące z węża ssącego i rur ssących.

Rysunek X

3. Wcisnąć jednocześnie obie boczne zapadki zatrzaśkowe i zdjąć uchwyt natryskowy z uchwytu.

Rysunek Y

4. W zależności od zastosowania odblokować dyszę podłogową lub dyszę do tapicerki i odłączyć ją od rur ssących.
5. Po wyczyszczeniu twardej podłogi należy zdjąć nasadkę do podłóg twardych na bok.

Demontaż akcesoriów do pracy na sucho

1. Odłączyć dyszę podłogową od rury ssącej.

Rysunek O

2. Odłączyć rury ssące.
3. Odłączyć dyszę do tapicerki lub dyszę do fug od węża ssącego.

Rysunek Q

Napełnianie zbiornika świeżej wody

UWAGA

Użycie nieodpowiednich środków czyszczących może spowodować uszkodzenie urządzenia i utratę gwarancji.

UWAGA

Zbiornik świeżej wody musi być mocno osadzony w urządzeniu.

Wskazówka

W razie potrzeby do czyszczenia tekstyliów można zastosować środek czyszczący KÄRCHER SE.

- Włać środek czyszczący i uzupełnić wodą.
- Całkowita ilość napełnienia wynosi maks. 4,0 l.

Wskazówka

Zbiornik świeżej wody można wyjąć do napełnienia lub napełnić go bezpośrednio w urządzeniu.

Napełnianie zbiornika wody bezpośrednio w urządzeniu

1. Otworzyć korek do góry.
2. Wlać 100 - 200 ml środka czyszczącego KÄRCHER SE (ilość może się różnić w zależności od stopnia zanieczyszczenia) do zbiornika świeżej wody, uzupełnić wodą wodociągową, nie przepelniać.
3. Zakręcić korek wlewu paliwa.

Zdejmowanie zbiornika wody w celu napełnienia

1. Zdemontować zbiornik świeżej wody, patrz rozdział *Montaż zbiornika świeżej wody*.
2. Otworzyć korek do góry.
3. Napełnianie, patrz "2" w rozdziale "Napełnianie zbiornika wody bezpośrednio w urządzeniu".

Rysunek R

4. Zakręcić korek wlewu paliwa.
5. Zamontować zbiornik świeżej wody, patrz rozdział *Montaż zbiornika świeżej wody*.

Włączanie urządzenia

Wskazówka

W zależności od stopnia zanieczyszczenia funkcje zasyssania i natryskiwania mogą być włączane i używane niezależnie od siebie lub jednocześnie.

1. Włożyć wtyczkę sieciową do gniazdka.

Rysunek S

- Aby włączyć funkcję zasysania w urządzeniu, należy nacisnąć włącznik (położenie I). Silnik ssący uruchamia się.
Rysunek T
- Nacisnąć przełącznik natryskiwania, aby rozpylić wodę ze środkiem czyszczącym. Lampka w przełączniku zapala się i pompa uruchamia się.
Rysunek U
- Całkowicie zamknąć zasuwę powietrza.
Rysunek V
- Włączyć urządzenie (położenie I), patrz rozdział *Włączanie urządzenia*. Silnik ssący uruchamia się.
Rysunek T
- Całkowicie zamknąć zasuwę powietrza.
Rysunek V
- Nacisnąć przełącznik natryskiwania. Lampka w przełączniku zapala się i pompa uruchamia się.
Rysunek U
- Aby rozpylić roztwór czyszczący, pociągnąć dźwignię na uchwycie.
Rysunek W

Metody czyszczenia

Porady dotyczące czyszczenia

- Mocno zabrudzone miejsca spryskać wcześniej roztworem czyszczącym i pozostawić na 5 do 10 minut.
- Zawsze pracować zgodnie z kierunkiem padania światła (od okna do drzwi).
- Zawsze zaczynać pracę od oczyszczonej powierzchni.
- Im delikatniejszy materiał (dywany orientalne, dywany berberyjskie, tkanina obiciowa), tym mniejsze stężenie środka czyszczącego.
- Dywany z podszyciem z juty przy czyszczeniu na mokro ze zbyt dużą ilością wody mogą się kurczyć i farbować.
- Dywany z długim włosiem po czyszczeniu należy wyszczołkować na mokro zgodnie z kierunkiem włosa (np. miotłą lub szczotką do szorowania).
- Impregnacja po czyszczeniu na mokro zapobiega szybkiemu ponownemu zanieczyszczeniu pokrycia tekstylnego.
- Aby uniknąć odcisniętych śladów lub plam rdzy nie chodzić po wyczyszczonych powierzchniach przed ich wyschnięciem ani nie ustawiać na nich mebli.
- Aby poprawić efekt czyszczenia, po użyciu środków czyszczących wypłukać przedmiot czystą wodą.

Odsysanie natryskowe

Wskazówka

Ciepła woda (maksymalnie 50°C) zwiększa efekt czyszczenia.

Wskazówka

Do czyszczenia należy używać wyłącznie środka czyszczącego KÄRCHER SE.

UWAGA

Niebezpieczeństwo związane z użyciem roztworu czyszczącego

Niebezpieczeństwo uszkodzenia

Przed użyciem urządzenia w nierzucającym się w oczy miejscu, sprawdź przedmiot, który ma być czyszczony, pod kątem trwałości koloru i odporności na wodę.

UWAGA

Urządzenie można używać wyłącznie na twardych podłogach pokrytych wodoodporną powłoką, takich jak np. emaliowane płytki lub linoleum.

UWAGA

Aby uniknąć uszkodzenia worka filtracyjnego, nie należy go używać do odsysania natryskowego.

- Upewnić się, że worek filtracyjny został wyjęty.
- Zamontować wymagane akcesoria, patrz rozdział *Montaż akcesoriów*.
- Napełnić zbiornik świeżej wody środkiem czyszczącym i wodą, patrz rozdział *Napełnianie zbiornika świeżej wody*.

- Włączyć urządzenie (położenie I), patrz rozdział *Włączanie urządzenia*. Silnik ssący uruchamia się.
Rysunek T
- Całkowicie zamknąć zasuwę powietrza.
Rysunek V
- Nacisnąć przełącznik natryskiwania. Lampka w przełączniku zapala się i pompa uruchamia się.
Rysunek U
- Aby rozpylić roztwór czyszczący, pociągnąć dźwignię na uchwycie.
Rysunek W
- Roztwór czyszczący jest rozpylany.
- Dokładnie spryskać powierzchnię, która ma być czyszczona. Pociągnąć przy tym dyszę do tyłu, nie przesuwając.

Wskazówka

Jeśli zbiornik świeżej wody jest pusty, do pompy dostaje się powietrze, przez co głośniejsze pracuje. W takim przypadku należy wyłączyć funkcję natryskiwania. W razie zapotrzebowania na wodę należy wyłączyć silnik ssący i napełnić zbiornik świeżej wody.

Wskazówka

Jeśli zbiornik brudnej wody jest pełny i/lub filtr piankowy jest mokry, pływak zamyka otwór ssawny, a urządzenie pracuje głośniejsze i na zwiększonych obrotach.

Aby uniknąć przepiętowania zbiornika brudnej wody, należy opróżnić zbiornik brudnej wody bezpośrednio po napełnieniu zbiornika świeżej wody.

- Po zakończeniu czyszczenia należy wyłączyć urządzenie (położenie O), patrz rozdział *Wyłączanie urządzenia*.

Rysunek T

Wskazówka

Po wyłączeniu urządzenia w akcesoriach do mycia nadal znajdują się resztki płynu, który wypływa na podłogę. Aby odessać resztki płynu, należy ponownie na chwilę włączyć funkcję ssania na urządzeniu i usunąć resztki płynu z podłogi.

- Włączyć urządzenie (położenie I), patrz rozdział *Włączanie urządzenia* i odessać resztki płynu.
- Ponownie wyłączyć urządzenie (położenie O), patrz rozdział *Wyłączanie urządzenia*.

Rysunek T

- Opróżnić zbiornik, patrz rozdział *Opróżnianie zbiornika*.

Rysunek Z

Lekkie / normalne zabrudzenia metodą jednostopniową

- Nacisnąć przełącznik natryskiwania, patrz rozdział *Odsysanie natryskowe*
Rysunek U
- Rozpylić i jednocześnie odessać roztwór czyszczący w jednym kroku.
- Wyłączyć przełącznik natryskiwania i odessać pozostałości roztworu środka czyszczącego.
- Po zakończeniu czyszczenia tapicerki i wykładziny dywanowej należy jeszcze raz oczyścić je dodatkowo czystą, ciepłą wodą i ewentualnie zaimpregnować.

Silne zabrudzenia lub plamy przy użyciu metody dwustopniowej

- Nacisnąć przełącznik natryskiwania, patrz rozdział *Odsysanie natryskowe*
Rysunek U

2. Rozpylić roztwór czyszczący i pozostawić na 5 - 10 minut.
Funkcja ssania pozostaje wyłączona.
3. Po upływie czasu działania wyczyścić powierzchnię jak w przypadku lekkich / normalnych zabrudzeń.
4. Po zakończeniu czyszczenia tapicerki i wykładziny dywanowej należy jeszcze raz oczyścić je dodatkowo czystą, ciepłą wodą i ewentualnie zaimpregnować.

Odkurzanie na sucho

UWAGA

Szkody materialne z powodu odkurzania bez worka filtracyjnego

Urządzenie może ulec uszkodzeniu.

Podczas odkurzania na sucho należy zawsze pracować z założonym workiem filtracyjnym.

UWAGA

Uszkodzenie filtra piankowego

Podczas zmiany z odkurzania na mokro na odkurzanie na sucho mokry filtr piankowy może doprowadzić do zatkania filtra, przez co będzie on niezdolny do pracy. W razie potrzeby wymienić filtr piankowy.

Wskazówka

Zbiornik i akcesoria muszą być suche, w przeciwnym razie brud może się przyklejać.

Wskazówka

Aby używać urządzenia jako odkurzacza do pracy na sucho, można zdemontować uchwyt i wąż natryskowy.

1. Upewnić się, że zbiornik i akcesoria są suche.
2. Włożyć worek filtracyjny.
 - a Całkowicie rozłożyć worek filtracyjny.
 - b Umieścić worek filtracyjny na złączu urządzenia i mocno docisnąć.

Rysunek AA

3. Zamontować wymagane akcesoria, patrz rozdział *Montaż akcesoriów*
4. Włączyć urządzenie (położenie I), patrz rozdział *Włączanie urządzenia*.

Rysunek T

5. Wyregulować siłę ssania za pomocą zasuwę powietrza.

Rysunek AB

6. Wyłączyć urządzenie, patrz rozdział *Wyłączanie urządzenia*.

Rysunek T

Odkurzanie na mokro

UWAGA

Uszkodzenie worka filtracyjnego

W przypadku używania worka filtracyjnego do odkurzania na mokro może on ulec uszkodzeniu.

Nie używać worka filtracyjnego podczas odkurzania na mokro.

Wskazówka

Aby używać urządzenia jako odkurzacza do pracy na mokro, można zdemontować uchwyt i wąż natryskowy.

1. Wyjąć worek filtracyjny.
2. Zamontować wymagane akcesoria, patrz rozdział *Montaż akcesoriów*
3. Włączyć urządzenie, patrz rozdział *Włączanie urządzenia*.

Rysunek T

4. Aby zassać duże ilości wody, należy całkowicie otworzyć zasuwę powietrza.

Rysunek AC

Wskazówka

Jeśli zbiornik brudnej wody jest pełny, pływak zamyka otwór ssawny, a urządzenie pracuje głośniejsze i na zwiększonych obrotach.

5. Opróżnić zbiornik, patrz rozdział *Opróżnianie zbiornika*.

Wyłączanie urządzenia

1. Po zakończeniu odsysania natryskowego należy nacisnąć przełącznik natryskiwania. Pompa zatrzymuje się, a lampka w przełączniku nie świeci się.
Rysunek U
2. Nacisnąć wyłącznik (położenie O). Silnik ssący się zatrzymuje.
Rysunek T
3. Odłączyć wtyczkę od gniazdka.

Opróżnianie zbiornika świeżej wody

1. Zdemontować zbiornik świeżej wody, patrz rozdział *Demontaż zbiornika świeżej wody*.
2. Opróżnianie zbiornika świeżej wody
3. Zamontować zbiornik świeżej wody, patrz rozdział *Montaż zbiornika świeżej wody*.

Opróżnianie zbiornika

Wskazówka

Jeśli zbiornik jest pełny, pływak zamyka otwór ssawny, a urządzenie pracuje głośniejsze i na zwiększonych obrotach. Natychmiast wyłączyć urządzenie i opróżnić zbiornik brudnej wody.

1. Wyłączyć urządzenie. Patrz rozdział *Wyłączanie urządzenia*
2. Zdemontować wąż ssący i natryskowy.
3. Zdjąć głowicę urządzenia, patrz rozdział *Zdejmowanie głowicy urządzenia*.
4. Opróżnić zbiornik.

Rysunek Z

5. Założyć głowicę urządzenia, patrz rozdział *Zakładanie głowicy urządzenia*.
6. Zamontować zbiornik świeżej wody, patrz rozdział *Montaż zbiornika świeżej wody*.

Zakończenie pracy

Wskazówka

Aby w przewodach nie pozostawały cząstki środka czyszczącego i brudu, po każdym użyciu należy przeprowadzić czyszczenie (bez dodatku środków czyszczących).

1. Przepłukać przewody natryskowe w urządzeniu.
 - a Napełnić zbiornik świeżej wody ok. 1 l świeżej wody.
 - b Nacisnąć przełącznik natryskiwania. Lampka w przełączniku zapala się i pompa uruchamia się
 - c Przytrzymać wąż natryskowy/ssący nad odpływem, aż czysta woda zostanie zużyta.
2. Wyłączyć urządzenie, patrz rozdział *Wyłączanie urządzenia*.
3. Odłączyć akcesoria, patrz rozdział *Zdejmowanie osprzętu*
4. Usunąć resztki płynu z węża natryskowego/ssącego.
 - a Nacisnąć przycisk odblokowujący i odłączyć wąż natryskowy/ssący od urządzenia.
 - b Nacisnąć dźwignię na uchwyście węża ssącego i pozwolić, aby ciecz spłynęła.

Rysunek W

Wskazówka

Aby ciecz mogła całkowicie wyschnąć, nie należy nawiązać węża natryskowego/ssącego wokół urządzenia w celu jego osuszenia.

Wskazówka

Aby uniknąć powstawania kałuż w pomieszczeniach mieszkalnych (np. na wykładzinie, parkiecie), spuścić resztki cieczy do odpowiedniego zbiornika (np. umywalki, wiadra).

5. Akcesoria wyczyścić pod bieżącą wodą i pozostawić do wyschnięcia.

Wskazówka

Pozostałości wody mogą jeszcze wyciekać, więc najlepiej umieścić je w brodziku lub wannie.

6. Opróżnić zbiornik, patrz rozdział *Opróżnianie zbiornika*.

7. Dokładnie umyć zbiornik czystą wodą.

8. W razie potrzeby, np. gdy sitko w zbiorniku świeżej wody jest zanieczyszczone, przepłukać zbiornik świeżej wody czystą wodą, patrz rozdział *Wyczyścić sitko w zbiorniku świeżej wody*.

9. Otwarte urządzenie pozostawić do wyschnięcia.

10. Po całkowitym wyschnięciu zamocować rury ssąco-natryskowe w uchwytach akcesoriów.

11. Przechowywać urządzenie w suchym pomieszczeniu zabezpieczonym przed mrozem.

Wyposażenie specjalne

Wskazówka

Zamiast filtra piankowego, jako wyposażenie specjalne można zakupić wkład filtracyjny i zastosować go zamiast filtra piankowego.

- Przed włożeniem wkładu filtracyjnego zdjąć czarną zaślepkę i zachować ją wraz z filtrem piankowym do późniejszego użycia.
- Więcej informacji, patrz rozdział *Czyszczenie filtra piankowego / wkładu filtracyjnego*

Czyszczenie i konserwacja

Ogólne instrukcje dotyczące pielęgnacji

- Urządzenie i akcesoria z tworzywa sztucznego czyścić środkiem do czyszczenia tworzywa sztucznego, dostępnym na rynku.
- W razie potrzeby wypłukać zbiornik i akcesoria wodą i osuszyć przed ponownym użyciem.

Czyszczenie filtra piankowego / wkładu filtracyjnego

1. Wymontować głowicę urządzenia.
2. W razie potrzeby filtr piankowy / wkład filtracyjny można w razie potrzeby wyczyścić pod bieżącą wodą. W tym celu wyciągnąć filtr piankowy z kosza filtracyjnego. Wkład filtracyjny można odblokować i wyjąć, obracając go w kierunku symbolu .

Rysunek AD

3. Nie trzeć ani nie używać szczotki podczas czyszczenia filtra piankowego / wkładu filtracyjnego.
4. Przed ponownym użyciem pozostawić filtr piankowy / wkład filtracyjny do całkowitego wyschnięcia.

Rysunek AE

5. Ponowne włożenie filtra w zależności od rodzaju zastosowania:

- **Filtr piankowy:** Założyć filtr na kosz filtracyjny uważając na prawidłowe zamocowanie.
- Przed zainstalowaniem filtra piankowego do kosza pływającego musi zostać włożona mała czarna pokrywa, aby zapewnić prawidłowe działanie

urządzenia. Jeśli wkład filtracyjny nie był używany, pokrywa jest już prawidłowo założona.

- **Wkład filtracyjny:** Zamontować filtr na koszu filtracyjnym, obrócić w kierunku symbolu  i upewnić się, że jest prawidłowo zamocowany.

Czyszczenie dyszy natryskowej

Wskazówka

Jeśli strumień natrysku jest nierównomierny, dysza natryskowa zamontowana na akcesoriach do pracy na mokrą może być zatkana pozostałościami i należy ją wyczyścić.

1. Aby wyczyścić dyszę do mycia podłóg i tapicerki, należy poluzować mocowanie dyszy poprzez obrócenie, a następnie wyciągnąć ją razem z dyszą natryskową.

Wskazówka

O-ring/pierścień uszczelniający należy przechowywać w bezpiecznym miejscu i wymienić po czyszczeniu.

Rysunek AF

2. Usunąć pozostałości z dyszy natryskowej pod bieżącą wodą.
3. Włożyć dyszę natryskową w mocowanie i zamocować ją ponownie poprzez obrócenie.
4. Usunąć pozostałości z dyszy natryskowej w dyszy do fug pod bieżącą wodą.

Wyczyścić sitko w zbiorniku świeżej wody

Wskazówka

Na dnie zbiornika świeżej wody znajduje się sitko, na którym mogą osadzać się cząstki brudu i tym samym utrudniać przepływ wody.

Dlatego należy regularnie płukać zbiornik świeżej wody.

1. Zdemontować zbiornik świeżej wody, patrz rozdział *Demontaż zbiornika świeżej wody*.
2. Wyczyścić sitko.
 - a Otworzyć korek do góry.
 - b Zwolnić blokadę.
 - c Odłączyć wąż do wody od zbiornika. Sitko znajduje się na końcu węża do wody.
 - d Umyć sitko pod bieżącą wodą.
3. Wypłukać zbiornik świeżej wody czystą wodą.

Rysunek AG

4. Włożyć sitko.
5. Zablokować zbiornik świeżej wody.
6. Zamontować zbiornik świeżej wody, patrz rozdział *Montaż zbiornika świeżej wody*.

Usuwanie usterek

Z dyszy nie wypływa woda

Pusty zbiornik czystej wody

- Napełnić zbiornik świeżej wody.
 - Sitko w zbiorniku świeżej wody jest zanieczyszczone.
 - Wyczyścić filtr świeżej wody.
- Zbiornik świeżej wody nie został prawidłowo zamontowany.

- Prawidłowo zamontować zbiornik świeżej wody. Nieprawidłowe połączenie między akcesoriami a węzłem natryskowym/ssącym.
 - Prawidłowo wykonać połączenie.
- Pompa środka czyszczącego jest uszkodzona,
- Skontaktować się z serwisem.

Nierównomierny strumień natrysku

Dysza natryskowa zamontowana na akcesoriach do pracy na mokrą myjącego jest zanieczyszczona.

- Wyczyścić dyszę natryskową zamontowaną na odpowiednich akcesoriach.

Niewystarczająca moc ssania

Zasuwa powietrza jest zbyt szeroko otwarta.

- Zamknąć zasuwę powietrza.

Akcesoria, wąż ssący lub rury ssące są zatkane.

- Usunąć zator.

Worek filtracyjny jest pełny.

- Opróżnić worek filtracyjny.

Filtr piankowy jest zanieczyszczony.

- Czyszczenie filtra piankowego

Filtr piankowy jest zużyty.

- Wymienić filtr piankowy.

Pompa środka czyszczącego głośno pracuje

Pusty zbiornik czystej wody

- Napełnić zbiornik świeżej wody.

Woda i para wodna wydostają się z obu stron głowicy urządzenia

Filtr piankowy jest zbyt mokry, dlatego woda jest odprowadzana przez silnik na zewnątrz.

- Wyłączyć urządzenie i pozostawić filtr piankowy oraz urządzenie do wyschnięcia.

- Filtr piankowy wyschnie szybciej, jeśli zostanie wyjęty.

Gwarancja

W każdym kraju obowiązują warunki gwarancji określone przez dystrybutora urządzeń Kärcher. Ewentualne usterki urządzenia usuwane są w okresie gwarancji bezpłatnie, o ile spowodowane są błędem materiałowym lub produkcyjnym. W sprawach napraw gwarancyjnych prosimy kierować się z dowodem zakupu do dystrybutora lub do autoryzowanego punktu serwisowego.

(Adres znajduje się na odwrocie)

Więcej informacji na temat gwarancji (jeśli są dostępne) można znaleźć w obszarze Serwis na lokalnej stronie internetowej Kärcher w sekcji "Pliki do pobrania".

Dane techniczne

Przyłącze elektryczne

Częstotliwość	Hz	50-60
Napięcie	V	220-240
Bezpiecznik sieciowy (zwłoczny)	A	10
Moc znamionowa	W	1000

Wydajność urządzenia

Maks. objętość świeżej wody	l	4
Maks. objętość brudnej wody	l	4
Maks. temperatura roztworu czyszczącego (T in max.)	°C	50

Wymiary i masa

Ciężar (bez akcesoriów)	kg	7,6
Dł. x szer. x wys.	mm	430x385x535

Wartości określone zgodnie z EN 60704-2-1

Poziom ciśnienia akustycznego	dB(A)	74
-------------------------------	-------	----

Zmiany techniczne zastrzeżone.

Tartalom

Biztonsági tanácsok	123
A rendeltetésszerű használat	125
Környezetvédelem	125
Ügyfélszolgálat	125
Tartozékok és pótalkatrészek	125

Szállított tartozékok	125
A készülék szimbólumai	125
A készülék leírása	125
Üzembe helyezés	126
Üzemeltetés	126
Külön tartozék	129
Ápolás és karbantartás	129
Üzemzavarok elhárítása	130
Garancia	130
Műszaki adatok	130

Biztonsági tanácsok



Készüléke első használata előtt olvassa el ezt az eredeti használati utasítást.

Ezeknek megfelelően járjon el. Őrizze

meg az eredeti használati utasítást későbbi használatra vagy a következő tulajdonos számára.

- A használati utasításban található útmutatások mellett figyelembe kell venni a törvényhozók általános biztonsági és balesetmegelőzési előírásait is.
- A készüléken található figyelmeztető és információs táblák fontos tudnivalókat tartalmaznak a veszélytelen üzemeltetéshez kapcsolatosan.

Veszélyfokozat

⚠ VESZÉLY

- Olyan, közvetlenül fenyegető veszély jelzése, amely súlyos sérülésekhez vagy halálhoz vezet.

⚠ FIGYELMEZTETÉS

- Olyan, esetlegesen veszélyes helyzet jelzése, amely súlyos sérülésekhez vagy halálhoz vezethet.

⚠ VIGYÁZAT

- Olyan, esetlegesen veszélyes helyzet jelzése, amely könnyebb sérülésekhez vezethet.

FIGYELEM

- Olyan, esetlegesen veszélyes helyzet jelzése, amely anyagi károkhoz vezethet.

Személyi védőfelszerelés

- ⚠ **VIGYÁZAT** • A készüléken való munkavégzéshez viseljen megfelelő kesztyűket.

Általános biztonsági utasítások

- ⚠ **VESZÉLY** • Fulladásveszély! Tartsa távol a gyerekektől a csomagolást!

- ⚠ **FIGYELMEZTETÉS** • Csak rendeltetésszerűen használja a készüléket. Vegye figyelembe a helyi adottságokat, és a készülékkel való munkavégzés során ügyeljen a harmadik személyek, különösen a gyerekek biztonságára. ● A csökkent szellemi, fizikai és érzékelő képességgel rendelkező személyek, illetve tapasztalattal és ismeretekkel nem rendelkező személyek csak megfelelő felügyelet mellett használhatják a készüléket, illetve amennyiben egy, a biztonságukért felelős személy ismertette velük a készülék biztonságos használatát és tudatában vannak a használatból eredő veszélyeknek. ● A készüléket csak olyan személyek használhatják, akikkel ismertették annak kezelését, vagy igazolták, hogy rendelkeznek az annak kezeléséhez szükséges ismeretekkel, és kifejezetten megbízták őket a készülék használatával. ● Gyerekek nem használhatják a készüléket! ● Felügyelje a gyerekeket, és biztosítsa, hogy ne játszhassanak a készülékkel.

⚠ VIGYÁZAT. A biztonsági berendezések az Ön védelmét szolgálják. A biztonsági berendezéseket ne módosítsa és ne mellőzze használatukat!

Áramütés veszély

⚠ VESZÉLY. Csak váltóáramra csatlakoztassa a készüléket! A típus táblán szereplő feszültségnek meg kell egyeznie az áramforrás feszültségével. • Soha ne fogja meg a hálózati dugót vagy az aljzatot nedves kézzel. • Csak hibaáram-védőkapcsolóval (maximum 30 mA áramerősségen) üzemeltesse a készüléket. • A készülék, a hálózati kábel és a hálózati dugasz merítése vízbe vagy egyéb folyadékba tilos.

⚠ FIGYELMEZTETÉS. Csak folyadékokkal (pl. tisztítószerekkel) dolgozzon, ha a készülék egy hibaáram védőkapcsolóval ellátott biztosított aljzathoz (maximum 30 mA) csatlakozik. • Csak olyan elektromos csatlakozóra csatlakoztassa a készüléket, amelyet villamos szakember alakított ki IEC 60364-1 szabványának megfelelően. • Tömítetlenség esetén azonnal kapcsolja ki a készüléket. • Habképződés vagy folyadék kilépés esetén azonnal kapcsolja ki a készüléket, húzza ki a hálózati dugaszt. • A készülék minden egyes használata előtt győződjön meg arról, hogy a hálózati csatlakozó vezeték és a hálózati dugasz nem sérült-e. A veszélyek elkerülése érdekében a sérült hálózati csatlakozó vezetőket haladéktalanul cseréltesse ki a gyártóval, a hivatalos ügyfélszolgálattal vagy villamossági szakemberrel. • Ne menjen át a hálózati kábelben és a hosszabbító kábelben, illetve ne hagyja beszorulni és megtörni őket stb., mivel megsérülhetnek, illetve károsodhatnak. Védje a hálózati kábelt a hőtől, olajtól és az élektől. • A nem megfelelő elektromos hosszabbítókat belek veszélyforrást jelenthetnek. Csak olyan fröcskölő víz elleni védelemmel ellátott elektromos hosszabbító vezetőket használjon, amelyek keresztmetszete legálább 3x1 mm². • Csak a gyártó által előírt hálózati csatlakozó vezetőket alkalmazza, ez a vezeték cseréje esetén is alkalmas. A rendeltetészet és típusát lásd a használati utasításban. • A hálózati csatlakozókat és a hosszabbító vezetőket csatlakozóit csak azonos fröcskölő víz elleni védelemmel és azonos mechanikai szilárdsággal rendelkező csatlakozókra cserélje. • Az eséseknek és ütéseknek kitett, illetve a láthatóan sérült készülék használata tilos. A készülék ismételt üzembe helyezése előtt forduljon engedélyezett ügyfélszolgálatunkhoz és igényelje a készülék ellenőrzését és megfelelő javítását. A belső hibák negatívan befolyásolhatják a készülék biztonságát.

⚠ VIGYÁZAT. Minden tisztítási és karbantartási munka megkezdése előtt kapcsolja ki a készüléket, és húzza ki a hálózati dugaszt. • Kizárólag a jogosult ügyfélszolgálaton keresztül végezze a javítási munkát és az elektromos alkatrészeket végzendő munkát. • Hosszabb üzemzúnet esetén, illetve használat után kapcsolja ki a készüléket a főkapcsolónál / készülékkapcsolónál, és húzza ki a hálózati csatlakozót. • A hálózati dugaszt ne a hálózati kábelnél fogva húzza ki a dugaljából. • Ne hordozza/szállítsa a készüléket a hálózati csatlakozókábelnél fogva.

Üzemeltetés

⚠ VESZÉLY. A készülék veszélyes tartományban (pl. töltőállomáson) való használata esetén tartsa be a megfelelő biztonsági előírásokat. • Tilos a készülék

léket robbanásveszélyes területen használni! • Soha ne szívjon fel gyúlékony vagy izzó tárgyakat.

VESZÉLY. Soha ne permetezzen és ne szívjon fel robbanásveszélyes folyadékokat, gyúlékony gázokat, robbanásveszélyes porokat, valamint higítatlan savakat és oldószerket. Ide tartozik a benzin, festék, hígító vagy fűtőolaj, amely a felkavarodás miatt a felszívott levegővel robbanásveszélyes gőzöket vagy elegyeket képezhetnek, továbbá az acetón, a higítatlan savak és oldószer, mivel ezek megtámadják a készülékben használt anyagokat. • Robbanásveszély

- Ne szívjon fel éghető gázokat, folyadékokat vagy port.
 - Ne szívjon fel reakcióba lépő fémport (pl. Alumíniumot, magnéziumot vagy cinket).
 - Ne szívjon fel higítatlan lúgokat vagy savakat.
 - Soha ne szívjon fel égő vagy izzó tárgyakat.
- Ezek megtámadhatják a készülékek alkalmozott anyagokat.

⚠ FIGYELMEZTETÉS. Ne tegyen ki sem embereket, sem állatokat az eszköz szívó hatásának. • A mérgező anyagok felszívása tilos.

⚠ VIGYÁZAT. Minden használat előtt ellenőrizze, hogy a készülék és annak tartozékai, különösen a hálózati csatlakozó vezeték és a hosszabbító kábel állapota és üzembiztonsága megfelelő-e. Sérülés esetén húzza ki a hálózati csatlakozót, és ne használja a készüléket. • Soha ne hagyja felügyelet nélkül a készüléket, ha az nincs kikapcsolva és a hálózati dugó nincs kihúzva, illetve az akkumulátor nincs eltávolítva. • Ne használja a készüléket, ha korábban leesett, ütés érte vagy ha láthatóan károsodott. Szakszerűen javíttassa ki a károsodásokat, mielőtt ismét üzembe helyezi a készüléket. • A készülék nem alkalmas egészségre ártalmas porok felszívására. • A készülékkel helyezze stabil felületre.

FIGYELEM. Az adott esetben rendelkezésre álló készülék-aljzatba csak a használati utasításban megnevezett tartozékokat és kiegészítőket csatlakoztasson. • A készülék nedves, illetve vizes talajra alkalmas, legfeljebb 1 cm vízmagasságig. Ne menjen be a készülékkel olyan területre, ahol fennáll annak a veszélye, hogy a vízszint meghaladja a maximális értékét. • A készülék csak a használati utasításban meghatározott burkolatokhoz használható. • A szennyvíz- és lúgmentesítőket vegye figyelembe a törvényi előírásokat. • 0 °C alatt ne üzemeltesse a készüléket. • Óvja a készüléket az esőtől és a fagytól. Ne tárolja a készüléket külső térben. • Üzemzavarok. A vízzel történő érintkezés követően megszilárduló anyagok, pl. gipsz, cement stb., felszívása tilos. • Üzemeltetéskor állítsa a készüléket mindig vízszintes állásba.

Tisztítószerrel együtt történő használat

⚠ VIGYÁZAT. Tartsa a tisztítószereket gyermekelő elzárva. • Ne használja higítatlanul a javasolt tisztítószert. A termékek üzembiztosak, mivel nem tartalmaznak savat, lúgot, sem környezetkárosító anyagokat. Ha a tisztítószert a szemébe kerül, azonnal öblítse ki alaposan vízzel, és csakúgy, mint a tisztítószert lenyelése esetén, forduljon orvoshoz. • Csak a gyártó által ajánlott tisztítószereket használjon, és vegye figyelembe a tisztítószert gyártójának alkalmazási, ártalmatlanítási és figyelmeztető tanácsait.

Karbantartás

⚠ FIGYELMEZTETÉS • Tisztítás, karbantartás és alkatrészek cseréje előtt kapcsolja ki a készüléket, és esetén húzza ki a hálózati dugaszt vagy vegye ki az akkumulátort. Mielőtt másik funkcióra váltana, kapcsolja ki a készüléket.

⚠ VIGYÁZAT • A javításokat kizárólag az engedélyezett ügyfélszolgálati iroda vagy e terület azon szakemberei végezhetik, akik jártasak a vonatkozó biztonságai előírásokban. • Rendszeresen tisztítsa meg a vízszint-korlátozót, ellenőrizve a sérülések jeleit.

FIGYELEM • Rövidzárlatok és egyéb sérülések. Ne tisztítsa a készüléket tömlővel vagy magasnyomású vízzel. • A készülék tisztítása súrolószerekkel, üveg- vagy általános tisztítószerekkel tilos.

Tartozékok és pótalkatrészek

⚠ VIGYÁZAT

• Csak a gyártó által jóváhagyott tartozékokat és pótalkatrészeket használjon. Az eredeti tartozékok és az eredeti pótalkatrészek garantálják a készülék biztonságos és zavarmentes üzemelését.

Shállítás

⚠ VIGYÁZAT • Shállítás előtt kapcsolja ki a készüléket. A készülék rögzítéséhez vegye figyelembe a készülék súlyát, lásd a használati utasítás a Műszaki adatok című fejezetét.

A rendeltetészerű használat

A készüléket kizárólag magánháztartásokban használja.

- A mélytisztító szívó-szóró készüléket használja kizárólag az itteni használati útmutató és az itteni biztonsági útmutató szerint, a padlószőnyegek karbantartó tisztítására vagy alapos tisztítására.
- A kemény padlók tisztításához használja a padlómosó fűvóka keménypadló-feltétjét (a csomagolás nem tartalmazza).
- Megfelelő tartozékokkal (a csomagolás tartalmazza) a készülék száraz-nedves porszívóként is használható.

Környezetvédelem



A csomagolóanyag újrahasznosítható. Kérjük, környezetbarát módon semmisítse meg a csomagolást.



Az elektromos és elektronikus készülékek értékes újrahasznosítható anyagokat és gyakran olyan alkatrészeket tartalmaznak, mint az elemek, akkumulátorok vagy olaj, amelyek helytelen kezelés vagy ártalmatlanítás esetén veszélyeztethetik az egészséget és a környezetet. Ezek az alkotóelemek azonban a készülék rendeltetészerű üzemeléséhez szükségesek. Az ezzel a szimbólummal jelölt készülékeket nem szabad a háztartási hulladékkal együtt megsemmisíteni.

Összetevőkre vonatkozó utasítások (REACH)

Az összetevőkre vonatkozó aktuális információkat itt találja: www.kaercher.de/REACH

Ügyfélszolgálat

Kérdések vagy zavarok esetén a KÄRCHER-kirendeltség szívesen áll rendelkezésre.

Tartozékok és pótalkatrészek

Csak eredeti tartozékat és eredeti pótalkatrészt alkalmazzon; ezek garantálják a készülék biztonságos és zavarmentes üzemelését.

A tartozékokra és pótalkatrészekre vonatkozóan információkat itt talál: www.kaercher.com.

Shállított tartozékok

A készülékkel szállított tartozékok fel vannak tüntetve a csomagoláson. Kicsomagolásnál ellenőrizze, hogy megvan-e minden tartozék. Hiányzó tartozékok vagy szállítási sérülések esetén kérjük, értesítse a kereskedőt.

A készülék szimbólumai



A készülék tárolófelületén található matrica tartalmazza a készüléktárolás előtti tisztítási munkákat leírását.

- 1 Kapcsolja ki a készüléket.
- 2 Távolítsa el a frissvíz-tartályt.
- 3 A frissvíz-tartályt tölts fel kb. 1 liter tiszta vízzel.
- 4 Telepítse a frissvíztartályt.
- 5 Nyomja meg a Szórás kapcsolót.
- 6 A szört vizet erressze a mosdóba.
Lásd a(z) **A használat befejezése** fejezetet

A készülék leírása

A készülék felszereltsége függ a kiválasztott modelltől. A felszereltség konkrét leírását a készülék csomagolása tartalmazza.

Az ábrákat a grafikákat tartalmazó oldal tartalmazza.

Ábra A

- ① A szívótömlő csatlakozója
- ② A szórótömlő csatlakozója
- ③ Készülékfej
- ④ A víz és a tisztítószert szórásához használt kapcsoló
- ⑤ A szívás Be/Ki kapcsolója
- ⑥ A készülékfej fogantyú vályúja
- ⑦ Fogó
- ⑧ Frissvíz-tartály reteszelés feloldó billentyűje
- ⑨ Frissvíz-tartály
- ⑩ Tárolás, hálózati tápkábel
- ⑪ Hálózati dugással rendelkező hálózati csatlakozókábel
- ⑫ Tartály

- ⑬ A szívócső és a tartozékok tartója
- ⑭ Kormánygörgők (5x)
- ⑮ Porzsák
- ⑯ Habosított anyag szűrő fedéllel
- ⑰ Szívótömlő kézi fogantyúval
- ⑱ Szívócső 2 x 0,5 m
- ⑲ Keménypadló-feltéttel rendelkező padlómosó fűvóka
- ⑳ Szivacsos fűvóka
- ㉑ Szivacsos fűvóka adapter
- ㉒ Szórófogantyú szórókarral
- ㉓ Szórótömlő különálló
- ㉔ Rögzítőkapcsok (10 darab)
- ㉕ Nedves és száraz porszívózásra használt padlókefe- és keménypadló-betét padlókefe kapcsa
- ㉖ Réstisztító fej
- ㉗ Száraz porszívózásra használt párna fej
- ㉘ KÄRCHER SE tisztítószér (100 ml)

Üzembe helyezés

Megjegyzés

A készülékfej eltávolításához először távolítsa el a frissvíz tartályt, a fogót pedig tolja oldalra majd billentse lefelé.

A frissvíz-tartály kiszerezése

1. Nyomja meg a reteszkiloldó billentyűt.
2. Távolítsa el a frissvíztartályt.

Ábra B

A készülékfej eltávolítása

1. Húzza előre a fogót.
2. Távolítsa el a készülékfejet.

Ábra C

A készülékfej kireteszelve.

A távolítsa el a készülékfejet.

Ábra D

A kormánygörgők telepítése

1. Távolítsa el a tartály tartalmát.
2. Fordítsa el a tartályt.
3. A kormánygörgőket tolja ütközésig a tartály alján található nyílásokba.
4. Fordítsa el a tartályt.

Ábra D

Ábra E

Fordítsa el a tartályt.

A készülékfej felhelyezése

1. Helyezze a készülékfejet a tartályra.
2. Húzza felfelé a fogót.

A készülékfej reteszelve.

Ábra F

A frissvíz-tartály beszerelése

1. A frissvíztartályt telepítse alul.
2. A felső részen nyomja a frissvíztartályt a készülékfejhez.
3. Bizonyosodjon meg a frissvíz-tartály megfelelő rögzüléséről.

Ábra G

A szívó-szórótömlő csatlakoztatása

1. Nyomja a szórófogantyút a kézi fogantyúra, amíg hallhatóan a helyére nem kattann.
2. Csatlakoztassa a szórótömlőt a szórófogantyúról a szívócsövekhez 7 rögzítőkapocccsal.
3. A szívó-szórótömlőt csatlakoztassa a készülék csatlakozójához, míg hallhatóan rögzül.
4. Ha szükséges, telepítse a tartozékokat. Lásd a(z) fejezetet.

Ábra H

Ábra I

Ábra J

Üzemeltetés

A tartozékok telepítése

A mosószívó tartozékok telepítése

Padlótisztítás

Használja a padlómosó fűvókát padlószőnyeg vagy kemény padló tisztítására (kemény padló feltéttel).

1. Helyezze össze a szívócsöveket, és rögzítse őket a kézi fogantyúhoz.

Ábra K

2. Helyezze a különálló szórótömlőt a szórófogantyúra, és rögzítse a szívócsövekhez 3 mellékelt rögzítőkapocccsal.

Ábra L

3. Csatlakoztassa a mosópadló fűvókát a szívócsövekhez, és helyezze be a szórótömlőt a mosópadló fűvókába.

Fordítsa el a külső biztonsági kart és rögzítse a permetező tömlőt.

Ábra M

Megjegyzés

A keménypadló-tisztító használja a keménypadló-feltéttel.

- Csúsztassa a keménypadló-feltétet oldalirányban a mosópadló fűvókára.
- Bizonyosodjon meg arról, hogy a gumiperem előre mutat és arról, hogy a kefeszalagok hátrafelé mutatnak.

Kárpittisztítás

Használja a kárpittisztító kefével pl. kárpitok vagy matracok tisztítására.

- A kárpittisztító kefe beszereléséhez csatlakoztassa a mellékelt adaptert a kárpittisztító kefe és a permetezőfogantyú közé.

Ábra N

A nedves-száraz porszívó tartozékainak telepítése

1. Padlótisztításhoz illessze egymáshoz a szívócsöveket, majd csatlakoztassa a szívótömlőhöz.

Ábra H

2. A padlókefét helyezze a szívócsőre.

Ábra O

3. A padlóburkolat és a tisztítási igények függvényében használjon megfelelő padlókefe betéteket és beállításokat.

Megjegyzés

A betétekkel rendelkező padlókefék használata

- A padlószőnyegek tisztításához használjon padlószőnyeg betétet.
- Használja száraz szennyeződések és kemény padlók esetében, illetve nedves- és vegyes használat céljából (kefeszalagok és gumiperemek).

Ábra P

- Kárpitozott bútorok tisztításához csúsztassa a kárpit- vagy fugafejet közvetlenül a szívótömlő kézi fogantyújára.

Ábra Q

A tartozékok leválasztása

A mosószívó tartozékok leválasztása

- Távolítsa el a szórótömlőt a készülék csatlakozójáról.
- Távolítsa el a permetező tömlőket és a rögzítőkapcsokat a szívótömlőből és a szívócsövekből.
Ábra X
- Nyomja meg a mindkét oldalán lévő reteszelfüület és húzza le a szórófogantyút a kézi fogantyúról.
Ábra Y
- Az alkalmazástól függően reteszelve le a padlómosó fűvókát vagy a kárpittisztító fűvókát, és húzza le a szívócsövekről.
- A kemény padló tisztítás után távolítsa el a kemény-padló-feltétet oldalról.

A száraz porszívó tartozékainak telepítése

- Távolítsa el a padlófűvókát a szívócsőről.
Ábra O
- Válassza le a szívócsöveket.
- Válassza le a kárpit- vagy a fugafejet a szívótömlőről.
Ábra Q

A frissvíz-tartály feltöltése

FIGYELEM

Nem megfelelő tisztítószerek használata esetén a készülék megsérülhet, mely esetben a garancia semmissé válik.

FIGYELEM

Bizonyosodjon meg arról, hogy a frissvíz-tartály megfelelően rögzül a készülékbe.

Megjegyzés

Szükség esetén, a textilanyagok tisztításához használjon KÄRCHER SE tisztítószert.

- Adagoljon tisztítószert, majd töltsse fel vízzel.
- A teljes töltési mennyiség max. 4,0 liter.

Megjegyzés

A frissvíz-tartály bármikor eltávolítható feltöltés céljából, vagy feltölthető közvetlenül a készüléken.

A víztartály közvetlen feltöltése a készüléknél

- Billentse felfelé a tartálysapkát.
- Adagoljon 100 - 200 ml KÄRCHER SE tisztítószert (a mennyiség függ a szennyeződés mértékétől) a frissvíz-tartályba, majd adagoljon vezetékes vizet, elkerülve a túladagolást.
- Zárja le a tartálysapkát.

A víztartály eltávolítása feltöltés céljából

- Szerelje ki a frissvíz-tartályt, lásd a(z) *A frissvíz-tartály beszerelése* fejezetet.
- Billentse felfelé a tartálysapkát.
- Feltöltés, lásd „A víztartály közvetlen feltöltése a készüléknél” című rész 2. pontját.
Ábra R

Ábra R

- Zárja le a tartálysapkát.
- Telepítse a frissvíz-tartályt, lásd a(z) *A frissvíz-tartály beszerelése* fejezetet.

A készülék bekapcsolása

Megjegyzés

A tisztítási követelmények függvényében a szívó és a szóró funkciók egymástól függetlenül vagy egyszerre aktiválhatók és használhatók.

- A hálózati dugaszt csatlakoztassa a csatlakozóhoz.
Ábra S
- A szívófunkció aktiválásához kapcsolja be a gépet - ebből a célból nyomja meg a Be/Ki kapcsolót (I pozíció).
A szívómotor elindul.
Ábra T
- A víz mosószerral történő szórásához nyomja meg a szórókapcsolót.
A kapcsolón lévő lámpa világít és a szivattyú bekapcsol.
Ábra U
- Zárja el teljesen a hamis levegő szelepét.
Ábra V

Tisztítási módszerek

Tisztítási tippek

- Az erősen szennyezett területeket előzetesen szórja be, és hagyja, hogy a tisztító oldat 5–10 percig hasson.
- Mindig fénytől árnyékig (ablaktól a házig) dolgozzon.
- Mindig a tisztított területtől a tisztítatlan területig dolgozzon.
- Minél érzékenyebb a burkolat (keleti hidak, berber, kárpitos szövet), annál alacsonyabb koncentrációjú tisztítószert használjon.
- A juta hátoldalú padlószőnyegeket túl nedves tisztításkor zsugorodhatnak és elszíneződhetnek.
- A hosszúbojlyhos szőnyegeket tisztítás után nedves állapotban szárírányban kefélje át (pl. Plüsskefével vagy sikáló kefével).
- A nedves tisztítást követően alkalmazott impregnálás megakadályozza, hogy a textilburkolat rövid időben belül ismét beszennyeződjön.
- A megtisztított felületre a nyomok vagy rozsdafoltok elkerülése érdekében csak szárítás után lépjen rá vagy helyezzen rá bűrtort.
- Tisztítószerek használatát követően a tisztítási eredmény javítása érdekében öblítse le a tárgyat tiszta vízzel.

Szívás-szórás

Megjegyzés

A meleg víz (legfeljebb 50 °C) növeli a tisztítóhatást.

Megjegyzés

A tisztításhoz csak KÄRCHER SE tisztítószert használjon.

FIGYELEM

A tisztító oldat veszélye

Károsodás veszélye!

A készülék használata előtt egy kevésbé feltűnő helyen ellenőrizze a tisztítandó tárgy szín- és vízállóságát.

FIGYELEM

A készüléket kizárólag vízálló réteggel rendelkező kemény padlókon használja, pl. zománcozott csempe vagy linóleum felületeken.

FIGYELEM

A porzsák károsodásának elkerülése céljából a porzsák használata a szívás-szórás funkcióval tilos.

- Bizonyosodjon meg a porzsák eltávolításáról.

2. Telepítse az óhajtott tartozékokat, lásd a(z) *A tartozékok telepítése* fejezetet.
3. A frissvíz-tartályt töltsé fel tisztítószerrel és vízzel, lásd a(z) *A frissvíz-tartály feltöltése* fejezetet.
4. Kapcsolja be a készüléket (I pozíció), lásd a(z) *A készülék bekapcsolása* fejezetet.
A szivómotor elindul.

Ábra T

5. Zárolja teljesen a hamis levegő szelepet.
Ábra V
6. Nyomja meg a Szórás kapcsolót.
A kapcsolón lévő lámpa világít és a szivattyú bekapcsol

Ábra U

7. A tisztítóoldat szórásához használja a kézi fogantyúnál található emelőt.
Ábra W
A készülék tisztítóoldatot permetez.
8. A készüléket mozgassa átfedő sávokban a tisztítandó felületen. Ehhez húzza hátra a fűvókát, ne tolja.

Megjegyzés

Ha a friss víz tartály üres, levegő kerül a szivattyúba, és zajossá válik. Ebben az esetben a szórás funkciót ki kell kapcsolni. Vízigény esetén kapcsolja ki a szivómotort is, és töltsé fel a friss víz tartályt.

Megjegyzés

*Ha a szennyvíztartály megtelt és/vagy a habosított anyag szűrő nedves, egy úszó elzárja a szivónyílást, és a készülék magasabb fordulatszámra és hangosan üzemel.
A szennyvíztartály túltöltésének elkerülése érdekében közvetlenül a friss víz tartály feltöltésekor is üritse ki a szennyvíztartályt.*

9. Tisztítás után kapcsolja ki a készüléket (O pozíció), lásd a(z) *A készülék kikapcsolása* fejezetet.
Ábra T

Megjegyzés

A készülék kikapcsolása után a mosószívó tartozékokban maradt folyadékok a padlóra folynak. A maradék folyadékok felszívásához aktiválja röviden a készülék szívófunkcióját és távolítsa el a maradék folyadékot a padlóról.

10. Kapcsolja be a készüléket (I pozíció), lásd a(z) *A készülék bekapcsolása* fejezetet és szívja fel a maradék folyadékot.
11. Kapcsolja ki ismét a készüléket (O pozíció), lásd a(z) *A készülék kikapcsolása* fejezetet.
Ábra T

12. Üritse ki a tartályt, lásd a(z) *A tartály ürítése* fejezetet.
Ábra Z

Enyhé /normál szennyezés kezelése az egylépéses módszerrel

1. Nyomja meg a Szórás kapcsolót, lásd a(z) *Szívás-szórás* fejezetet
Ábra U
2. A tisztítószer oldatot szórja és szívja egy munkameinet keretében.
3. Kapcsolja ki a szórókapcsolót és szívja fel a tisztítószert oldatot.
4. Tisztítás után biztosítsa a kárpitok és a padlószőnyegek utólagos tisztítását, illetve impregnálását, amennyiben szükséges.

Az erős szennyeződések vagy foltok kezelése a kétlépéses módszerrel

1. Nyomja meg a Szórás kapcsolót, lásd a(z) *Szívás-szórás* fejezetet
Ábra U
2. Vigye fel a tisztító oldatot, és hagyja hatni 5 - 10 percre.
A szivófunkció kikapcsolt állapotban marad.
3. A hatóidő letele után kezelje a felületet az enyhé/normál szennyeződések esetén alkalmazott eljárással.
4. Tisztítás után biztosítsa a kárpitok és a padlószőnyegek utólagos tisztítását, illetve impregnálását, amennyiben szükséges.

Száraz porszívás

FIGYELEM

A porzsák nélküli porszívózás esetén anyagi kár veszélye áll fenn.

*A készülék károsodhat
Száraz porszíváskor mindig használjon porzsákat is.*

FIGYELEM

A habszűrő károsodása

A nedvesről a száraz porszívózásra történő váltáskor a nedves habosított anyag szűrő eltömődhet és használhatatlanná válik.

Szükség esetén cserélje ki a habosított anyag szűrőt.

Megjegyzés

Bizonyosodjon meg a tartály és a tartozékok száraz állapotáról, ellenkező esetben a szennyeződés tapadhat.

Megjegyzés

A készülék száraz porszívóként való használatához a szűrőfogantyú és a szűrőtömlő levehető.

1. Bizonyosodjon meg a tartályok és a tartozékok száraz állapotáról.
2. Telepítse a porzsákat.
 - a Nyissa szét teljesen a porzsákat.
 - b A porzsákot helyezze a készülék csatlakozójára és telepítse rányomással.

Ábra AA

3. Telepítse az óhajtott tartozékokat, lásd a(z) *A tartozékok telepítése* fejezetet.
4. Kapcsolja be a készüléket (I pozíció), lásd a(z) *A készülék bekapcsolása* fejezetet.

Ábra T

5. A szivóerő szabályozásához használja a hamis levegő szelepet.

Ábra AB

6. Kapcsolja ki a készüléket, lásd a(z) *A készülék kikapcsolása* fejezetet.

Ábra T

Nedves szívás

FIGYELEM

A porzsák károsodása

Nedves porszívózáskor a porzsák károsodhat.

Nedves porszívózáskor a porzsákok használata tilos.

Megjegyzés

A készülék nedves porszívóként való használatához a szűrőfogantyú és a szűrőtömlő levehető.

1. Távolítsa el a porzsákat.
2. Telepítse az óhajtott tartozékokat, lásd a(z) *A tartozékok telepítése* fejezetet.
3. A készülék bekapcsolásához lásd a(z) *A készülék bekapcsolása* fejezetet.

Ábra T

4. Nagy mennyiségű víz felszívásához nyissa ki teljesen a hamis levegő szelepet.

Ábra AC

Megjegyzés

Ha a szennyvíztartály megtelt, egy úszó elzárja a szívónyílást, és a készülék magasabb fordulatszámon és hangosan üzemel.

5. Ūritse ki a tartályt, lásd a(z) *A tartály Ūritése* fejezetet.

A készülék kikapcsolása

1. A szórás-szívást követően nyomja meg a Szórás kapcsolót.
A szivattyú kikapcsol és a kapcsolón lévő lámpa kialszik.

Ábra U

2. A kapcsolót állítsa a Ki (O pozíció) állásba.
A szivómotor kikapcsol.

Ábra T

3. Húzza ki a hálózati dugaszt az aljzatból.

A frissvíztartály Ūritése

1. Szerelje ki a frissvíz-tartályt, lásd a(z) *A frissvíz-tartály kiszerelése* fejezetet.
2. Ūritse ki a frissvíz-tartályt
3. Telepítse a frissvíz-tartályt, lásd a(z) *A frissvíz-tartály beszerelése* fejezetet.

A tartály Ūritése

Megjegyzés

Miután a tartály megtelt, egy úszó elzárja a szívónyílást, és a készülék magasabb fordulatszámon és hangosan üzemel. Azonnal kapcsolja ki a készüléket, és Ūritse ki a szennyvíz tartályt.

1. Kapcsolja ki a készüléket. Lásd a(z) *A készülék kikapcsolása* fejezetet
2. Távolítsa el a szívó-szóró csövet.
3. Távolítsa el a készülékfejet, lásd a(z) *A készülékfej eltávolítása* fejezetet.
4. Ūritse ki a tartályt.

Ábra Z

5. Telepítse a készülékfejet, lásd a(z) *A készülékfej felhelyezése* fejezetet.
6. Telepítse a frissvíz-tartályt, lásd a(z) *A frissvíz-tartály beszerelése* fejezetet.

A használat befejezése

Megjegyzés

Bizonyosodjon meg arról, hogy a vezetékekben nem maradnak tisztítószer- és szennyeződéscsészecskék; a készüléket tisztítsa (tisztítószeres adagolása nélkül) minden használat után.

1. Ūblítse át a készülék szórócsöveit.
a A frissvíz-tartályt tölts fel kb. 1 liter tiszta vízzel.
b Nyomja meg a Szórás kapcsolót.
A kapcsolón lévő lámpa világít és a szivattyú bekapcsol
c Tartsa a szóró-/szívótömlőt egy lefolyó felett, amíg a tiszta víz elfogy.
2. Kapcsolja ki a készüléket, lásd a(z) *A készülék kikapcsolása* fejezetet.
3. Válassza le a tartozékokat, lásd a(z) *A tartozékok leválasztása* fejezetet
4. Távolítsa el a szóró-/szívótömlőben maradt folyadékot.
a Nyomja meg a retesz feloldó billentyűt és válassza le a szóró-/szívótömlőt a készülékről.
b Nyomja meg a kézi fogantyún lévő emelőt és eressze le a folyadékot.

Ábra W

Megjegyzés

A folyadék teljesen felszáradásának biztosítása céljából, ne tekerje a permetező-/szívótömlőt a készülék köré szárítás céljából.

Megjegyzés

A lakótérben (pl. szőnyegen, parkettán) történő töcsakialakulás elkerülésének céljából a maradék folyadékot Ūritse egy megfelelő tartályba (pl. mosdókagyló, vödör).

5. Ūblítse a tartozékokat egyenként folyó víz alatt és hagyja megszáradni.

Megjegyzés

A még jelen lévő maradék víz kifolyhat, ezért helyezze a tömlőt a zuhanyzóba vagy a fürdőkádba.

6. Ūritse ki a tartályt, lásd a(z) *A tartály Ūritése* fejezetet.
7. A tartályt mossa ki alaposan tiszta vízzel.
8. Szükség esetén, pl. ha a frissvíz-tartályban található szűrő szennyezett, Ūblítse a frissvíz-tartályt tiszta vízzel, lásd a(z) *A frissvíz-tartály szűrőjének tisztítása* fejezetet.
9. A készüléket hagyja nyitott állapotban és hagyja megszáradni.
10. A teljes száradás után rögzítse a szóró-szívócsöveket a tartozéktartóhoz.
11. A készüléket tárolja száraz, fagymentes és zárt térben.

Külön tartozék

Megjegyzés

Habosított anyag szűrő helyett a patronszűrő külön tartozékként vásárolható és a habosított anyag szűrő helyett alkalmazható.

- A patronszűrő telepítése előtt távolítsa el a fekete fedőlapot, és Ūrize meg utólagos használatra a habosított anyag szűrővel.
- További információkért lásd a(z) *A habosított anyag szűrő / patronszűrő tisztítása* fejezetet

Ápolás és karbantartás

Általános ápolási utasítások

- A készüléket és a műanyag tartozék alkatrészeket kereskedelmi forgalomban kapható műanyagtisztítóval ápolja.
- Szükség esetén a tartályt és a tartozékokat Ūblítse ki vízzel, és szárítsa meg, mielőtt újra használná.

A habosított anyag szűrő / patronszűrő tisztítása

1. A készülékfej kiszerelése
2. Szükség esetén a habosított anyag szűrő / patronszűrő folyó víz alatt tisztítható. Ehhez húzza le a habosított anyag szűrőt a szűrőkosárról. Kioldás és eltávolítás céljából fordítsa a patronszűrőt a(z)  szimbólum irányába.

Ábra AD

3. Tisztítás közben ne dörzsölje és ne tisztítsa kefével a habosított anyag szűrőt/patronszűrőt.
4. Az újrafelhasználás előtt hagyja a habosított anyag szűrőt/patronszűrőt teljesen megszáradni.

Ábra AE

5. A szűrő visszahelyezése, alkalmazás függvényében:
• **Habosított anyag szűrő:** Helyezze a szűrőt a szűrőkosár fölé, és rögzítse megfelelően.
• A készülék megfelelő működésének biztosítása érdekében a kis fekete fedelet a habosított anyag

szűrő beszerelése előtt be kell helyezni az úszókosárba. Ha nem használt patronszűrőt, a fedél már megfelelően van elhelyezve.

- **Patronszűrő:** Megfelelő rögzítéshez helyezze a szűrőt a szűrőkosárra és fordítsa el a(z)

 szimbólum irányába.

A fűvókák tisztítása

Megjegyzés

Egyetlen szórósugár esetén a mosószívó tartozékai a fűvóka eltömődését okozhatják, mely esetben szükséges a fűvóka tisztítása.

1. A padlómosó és a kárpitmosó fűvóka tisztításához fordítsa el és lazítsa meg a fűvókarögzítőt, majd emelje ki a fűvókával együtt.

Megjegyzés

Biztosítsa az O-gyűrű/tömítőgyűrű megfelelő tárolását, és tisztítás után telepítse azokat vissza.

Ábra AF

2. A fűvókát tisztítsa meg a maradékoktól folyó víz alatt.
3. Helyezze a fűvókát a fűvókarögzítőbe és csavarja vissza rögzítés céljából.
4. A mosófuga-fűvókában maradt maradékok eltávolítására használjon ugyancsak folyó vizet.

A frissvíz-tartály szűrőjének tisztítása

Megjegyzés

Az édesvíztartály alján egy szűrő található, amelyben a leülepedett szennyeződéreszecskék akadályozhatják a vízáramlást

Ezért öblítse a frissvíztartályt rendszeresen.

1. Szerelje ki a frissvíz-tartályt, lásd a(z) *A frissvíz-tartály kiszérése* fejezetet.
2. Tisztítsa meg a szűrőt.
 - a A tartállysapkát billentse felfelé.
 - b Oldja ki a reteszt.
 - c Távolítsa el a víztömlőt a tartályból. A szűrő a víztömlő végén található.
 - d Tisztítsa meg a szűrőt folyó víz alatt.
3. A frissvíztartályt öblítse tiszta vízzel.

Ábra AG

4. Telepítse a szűrőt.
5. Rendszeresen tisztítsa meg a frissvíztartályt.
6. Telepítse a frissvíz-tartályt, lásd a(z) *A frissvíz-tartály beszerelése* fejezetet.

Üzemzavarok elhárítása

A fűvókánál nem észlelhető vízfolyás

A frissvíz-tartály üres

- Töltse fel a frissvíz-tartályt.

A frissvíz-szűrő szennyezett,

- Tisztítsa meg a frissvíz szűrőt.

A frissvíz-tartály telepítése helytelen.

- Telepítse a frissvíz-tartályt.

A tartozék és a szóró-/szívótömlő közötti csatlakozás nem megfelelő.

- Biztosítsa a megfelelő csatlakozást.

A tisztítószert szivattyú meghibásodott,

- Forduljon az ügyfélszolgálathoz.

A szórósugár egyetlen

A mosószívó tartozékánál található fűvóka szennyezett.

- Tisztítsa meg az adott tartozéknál található fűvókát.

A szívóteljesítmény nem megfelelő

A hibás levegő szelepe túlságosan nyitott.

- Zárja el teljesen a hamis levegő szelepét.

A tartozékok, a szívótömlő vagy a szóró-szívócső eltömődött.

- Távolítsa el a tömődést.

A porzsák megtelt.

- Ürítse ki a porzsákat.

A habosított anyag szűrő szennyezett.

- A habosított anyag szűrő tisztítása

A habosított anyag szűrő elhasználódott.

- Cserélje ki a habosított anyag szűrőt.

A tisztítószert szivattyúja zajosan üzemel

A frissvíz-tartály üres

- Töltse fel a frissvíz-tartályt.

Víz és vízgőz távozik a készülék fejének mindkét oldaláról

A habosított anyag szűrő túl nedves, így a víz kiszivattyúódik a motoron keresztül.

- Kapcsolja le a készüléket, és hagyja megszáradni a habosított anyag szűrőt és a készüléket.

- A habosított anyag szűrő gyorsabban megszáradhat, ha kiszereeli.

Garancia

Minden országban az illetékes értékesítőnk által biztosított garanciális feltételek érvényesek. Amennyiben a garanciadíjon belül a készüléknél hibák merülnek fel, azokat díjmentesen orvosoljuk, ha az adott hibák anyag-, illetve gyártási hibák. Garanciális esetben kérjük, a számlával együtt forduljon forgalmazójához vagy a legközelebbi, arra jogosult ügyfélszolgálati irodához. (A cím a hátoldalon található)

A garanciával kapcsolatos további információk (amennyiben elérhetők) megtekinthetők a Kärcher Magyarország Szerviz elemének „Letöltések” menüjében.

Műszaki adatok

Elektromos csatlakozás

Frekvencia	Hz	50-60
Feszültség	V	220-240
Hálózati biztosíték (lassú kioldású)	A	10
Névleges teljesítmény	W	1000

A készülék teljesítményre vonatkozó adatai

A frissvíz maximális töltési mennyisége	l	4
A szennyvíz maximális töltési mennyisége	l	4

A tisztítószert oldat maximális hőmérséklete (max. T)	°C	50
---	----	----

Méreték és súlyok

Súly (tartozékok nélkül)	kg	7,6
Hosszúság x szélesség x magasság	mm	430x385x535

Az EN 60704-2-1 szerint meghatározott értékek

Zajszint	dB(A)	74
----------	-------	----

A műszaki változtatások jogát fenntartjuk.

Obsah

Bezpečnostní pokyny	131
Použití v souladu s určením	132
Ochrana životního prostředí	132
Zákaznický servis	132
Příslušenství a náhradní díly	132
Rozsah dodávky	133
Symboly na přístroji	133
Popis přístroje	133
Uvedení do provozu	133
Provoz	134
Zvláštní příslušenství	137
Péče a údržba	137
Nápověda při poruchách	137
Záruka	137
Technické údaje	138

Bezpečnostní pokyny



Před prvním použitím přístroje si přečtěte tuto kapitolu o bezpečnosti a původní návod k používání. Řiďte se jimi.

Usochejte původní návod k používání pro pozdější použití nebo dalšího vlastníka.

- Kromě pokynů v návodu k použití musíte dodržovat všeobecné zákonné bezpečnostní předpisy a předpisy pro prevenci úrazů.
- Výstražné a informační štítky umístěné na přístroji poskytují důležité pokyny pro bezpečný provoz.

Stupně nebezpečí

⚠ **NEBEZPEČÍ**

- *Upozornění na bezprostředně hrozící nebezpečí, které vede k těžkým úrazům nebo usmrcení.*

⚠ **VAROVÁNÍ**

- *Upozornění na možnou nebezpečnou situaci, která může vést k těžkým úrazům nebo usmrcení.*

⚠ **UPOZORNĚNÍ**

- *Upozornění na možnou nebezpečnou situaci, která může vést k lehkým úrazům.*

POZOR

- *Upozornění na možnou nebezpečnou situaci, která může vést ke vzniku věcných škod.*

Osobní ochranná výstroj

- **UPOZORNĚNÍ.** Při práci s přístrojem noste příslušný vhodně rukavice.

Všeobecné bezpečnostní pokyny

- **NEBEZPEČÍ.** Nebezpečí udušení. Obalové fólie udržujte mimo dosah dětí..

- **VAROVÁNÍ.** Přístroj skladujte výhradně v souladu s určením. Berte v úvahu místní okolnosti a při práci s přístrojem dbejte na třetí osoby, zejména děti.

- *Osoby se sníženými fyzickými, smyslovými nebo duševními schopnostmi nebo s nedostatečnými zkušenostmi a znalostmi smí používat přístroj pouze tehdy, když jsou pod odborným dohledem nebo pokud byly poučeny osobou zodpovědnou za jejich bezpečnost o bezpečném používání přístroje a rozumí rizikům, které z toho vyplývají.* • Přístroj smí používat pouze osoby, které jsou v zacházení s ním zaškoleny nebo prokázaly svou schopnost přístroj obsluhovat a jsou jeho používáním výslovně pověřeny. • Přístroj

nesmí používat děti. • Dohlížejte na děti a zajistěte, aby si s přístrojem nehrály.

- **UPOZORNĚNÍ.** Bezpečnostní zařízení slouží pro vaši ochranu. Bezpečnostní zařízení nikdy nepomezňujte ani nepřemostujte.

Nebezpečí úrazu elektrickým proudem

- **NEBEZPEČÍ.** Připojujte přístroj pouze ke střídavému proudu. Údaj o napětí na typovém štítku se musí shodovat s napětím zdroje el. proudu. • Nikdy se nedotýkejte síťové zástrčky a zásuvky mokřýmá rukama. • Přístroj provozujte pouze s proudovým chráničem (maximálně 30 mA). • Nikdy neponořujte přístroj, napájecí kabel ani zástrčku do vody nebo jiných kapalin.

- **VAROVÁNÍ.** S kapalinami (např. čisticími prostředky) pracujte pouze v případě, že je přístroj připojen k zabezpečené zásuvce s proudovým chráničem (maximálně 30 mA). • Přístroj připojujte pouze k elektrické přípojce, kterou nainstaloval kvalifikovaný elektrikář v souladu s normou IEC 60364-1. • V případě netěsnosti přístroj okamžitě vypněte. • V případě pění nebo výstupu kapaliny přístroj okamžitě vypněte a vytáhněte síťovou zástrčku. • Před každým použitím přístroje se ujistěte, že síťový proud se síťovou zástrčkou není poškozený. Pokud je síťové přívodní vedení poškozené, musí být okamžitě vyměněno výrobcem, autorizovaným zákaznickým servisem nebo kvalifikovaným elektrikářem, aby se zabránilo jakémukoli riziku. • Nepoškozte síťová přípojka a prodlužovací kabel přejetím, přimáknutím, škrbnutím a podobně. Chraňte síťový kabel před horkem, olejem a ostrými hranami. • Nevhodné elektrické prodlužovací kabely mohou být nebezpečné. Používejte pouze prodlužovací elektrické kabely s ochranou před stříkající vodou s průřezem minimálně 3x1 mm². • Používejte pouze síťový kabel předepsaný výrobcem, to platí rovněž pro výměnu síťového kabelu. Obj. č. a typ viz návod k použití. • Spojky na kabelech síťové přípojky nebo prodlužovacího kabelu nahrazujte pouze spojkami se shodnou ochranou před stříkající vodou a stejnou mechanickou pevností.

- Nepoužívejte přístroj, pokud předtím spadl z výšky, utrpěl náraz nebo je viditelně poškozený. Než uvedete přístroj do provozu jej nechte zkontrolovat a řádně opravít v autorizovaném zákaznickém servis. Vnitřní rušení by mohlo ohrozit bezpečnost přístroje.

- **UPOZORNĚNÍ.** Před každým čištěním / údržbou přístroj vypněte a vytáhněte síťovou zástrčku. • Opravy a práce na elektrických součástkách nechávejte provádět výhradně v autorizovaném servis. • Při delších provozních přestávkách a po použití přístroj vypněte hlavním vypínačem a odpojte síťovou zástrčku. • Síťovou zástrčku nevytahujte ze zásuvky za kabel. • Nenoste/nepřevravujte přístroj za kabel síťové přípojky.

Provoz

- **NEBEZPEČÍ.** Při použití přístroje v nebezpečných místech (např. čerpací stanice) dodržujte příslušné bezpečnostní předpisy. • Provoz v oblastech s nebezpečím výbuchu je zakázan. • Nevysávejte hořlavé nebo doutnající předměty. • Nikdy nestříkejte a nevysávejte výbušné kapaliny, hořlavé plyny, výbušný prach, nezděšené kyseliny a rozpouštědla. K tomu patří benzin, ředidla do barev

nebo topný olej, které v důsledku zavření s nasáváním vzduchem mohou tvořit výbušné páry nebo směsi, dále aceton, neředěné kyseliny a rozpouštědla, protože rozežírají materiály použité na stroji. • Nebezpečí výbuchu

- Nevysávejte hořlavé plyny, kapaliny ani prach.
- Nevysávejte žádný reaktivní kovový prach (např. hliník, magnésium nebo zinek).
- Nevysávejte neředěné louhy ani kyseliny.
- Nevysávejte vakuové hořící nebo doutnající předměty.

Tyto látky mohou následně působit na materiály používané v zařízení.

⚠ VAROVÁNÍ. Nevysávejte přístrojem lidi nebo zvířata. • Nevysávejte toxické látky.

⚠ UPOZORNĚNÍ. Před každým spuštěním provozu zkontrolujte přístroj a příslušenství, zejména síťový a prodlužovací kabel, zda jsou v řádném stavu a provozně bezpečné. V případě poškození vytáhněte síťovou zástrčku a přístroj nepoužívejte. • Nikdy přístroj nepochybnějte bez dozoru, dokud není vypnutý a není odpojena síťová zástrčka či vytažen akumulátorový blok. • Nepoužívejte přístroj, pokud předtím spadl z výšky, utrpěl náraz nebo je viditelně poškozený. Poškození nechte řádně opravit předtím, než přístroj uvedete znovu do provozu. • Přístroj není vhodný k odsávání zdraví škodlivého prachu. • Přístroj musí stát na pevném podkladu.

POZOR. Případnou zásuvku na přístroji použijte pouze pro připojení příslušenství a předsažených přístrojů uvedených v návodu k použití. • Přístroj je vhodný pro vlhkou až mokrou podlahu do maximální výšky vody 1 cm. Nejezděte do oblasti, pokud existuje nebezpečí, že bude překročena maximální hladina vody. • Přístroj je vhodný pouze pro povrch vymezené v návodu k použití. • Při likvidaci znečištěné vody a louhu dodržujte právní předpisy. • Nikdy neprovazujte přístroj při teplotách nižších než 0 °C. • Přístroj chraňte před deštěm a mrazem. Neskladujte přístroj venku. • Funkční poškození. Nevysávejte látky, které mohou při styku s vodou ztvrdnout, jako je sádra, cement atd. • Během provozu je nutné umístit přístroj do vodorovné/rovné polohy.

Provoz s čisticím prostředkem

⚠ UPOZORNĚNÍ. Ukládejte čisticí prostředky na místech nepřístupných dětem. • Doporučené čisticí prostředky nepoužívejte neředěné. Výrobky jsou provozně bezpečné, protože neobsahují kyseliny, louhy ani látky škodlivé pro životní prostředí. Při kontaktu čisticích prostředků s očima si je ihned důkladně vypláchněte vodou a neprodleně vyhledejte lékaře stejně tak jako při požití čisticích prostředků. • Používejte pouze čisticí prostředky doporučené výrobcem a dodržujte pokyny pro použití, likvidaci a výstražné pokyny výrobce čisticích prostředků.

Údržba

⚠ VAROVÁNÍ. Před čistěním, údržbou a výměnou dílů je nutno přístroj vypnout odpojit a síťovou zástrčku nebo vyjmout akumulátorový blok. Před přepnutím na jinou funkci přístroj vypněte.

⚠ UPOZORNĚNÍ. Opravy smí provádět pouze autorizovaná servisní střediska nebo odborníci

na tuto problematiku, kteří jsou obeznámeni se všemi relevantními bezpečnostními předpisy. • Čistěte pravidelně omezovač hladiny vody a kontrolujte přítom známky poškození.

POZOR. Zkratky nebo jiná poškození. Nečistěte přístroj proudem z hadice nebo vysokotlakým vodním paprskem. • Přístroj nečistěte abrazivními čisticími prostředky, čisticími prostředky na sklo nebo univerzálními čisticími prostředky.

Příslušenství a náhradní díly

⚠ UPOZORNĚNÍ

• Používejte výhradně příslušenství a náhradní díly schválené výrobcem. Originální příslušenství a originální náhradní díly zaručují bezpečný a bezporuchový provoz přístroje.

Přeprava

⚠ UPOZORNĚNÍ. Před přepravou přístroj vypněte. Upevněte přístroj se zřetelem na jeho hmotnost, viz kapitola Technické údaje v návodu k použití.

Použití v souladu s určením

Přístroj používejte výhradně pro soukromé domácí použití.

- Přístroj je určen k použití jako extrakční rozprašovací stroj pro udržovací čištění, resp. základní čištění koberců s účinkem hloubkového čištění v souladu s popisy a bezpečnostními pokyny uvedenými v tomto návodu k použití.
- Tvrdé podlahy lze také čistit pomocí nástavce na tvrdé podlahy pro mycí hubici na podlahy (součást objemu dodávky).
- S příslušným příslušenstvím (součást objemu dodávky) lze přístroj použít i na mokré a suché vysávání.

Ochrana životního prostředí



Obalové materiály jsou recyklovatelné. Obaly prosím likvidujte ekologickým způsobem.



Elektrické a elektronické přístroje obsahují hodnotné recyklovatelné materiály a často součásti, jako baterie, akumulátory nebo olej, které mohou při chybném zacházení nebo likvidaci představovat potenciální nebezpečí pro lidské zdraví nebo pro životní prostředí. Pro řádný provoz přístroje jsou však tyto součásti nezbytné. Přístroje označené tímto symbolem se nesmí likvidovat s domovním odpadem.

Upozornění k obsaženým látkám (REACH)

Aktuální informace k obsaženým látkám naleznete na stránkách: www.kaercher.de/REACH

Zákaznický servis

V případě dotazů nebo závad vám rádi pomohou pracovníci naší pobočky KÄRCHER.

Příslušenství a náhradní díly

Používejte pouze originální příslušenství a náhradní díly, které Vám zaručují bezpečný a bezporuchový provoz přístroje.

Informace o příslušenství a náhradních dílech naleznete na stránkách www.kaercher.com.

Rozsah dodávky

Rozsah dodávky přístroje je vyobrazen na obalu. Při vybalení zkontrolujte úplnost obsahu. V případě chybějícího příslušenství nebo výskytu poškození při přepravě informujte prosím Vašeho prodejce.

Symbole na přístroji



Na odkládací ploše přístroje je nálepka, která popisuje, jak přístroj před uložením vyčistit:

- 1 Vypněte přístroj.
- 2 Vyjměte nádrž na čerstvou vodu.
- 3 Naplňte nádrž na čerstvou vodu cca 1 litrem čisté vody.
- 4 Vložte nádrž na čerstvou vodu.
- 5 Stiskněte spínač pro postřik.
- 6 Nechte rozprašovací vodu stéci do umyvadla. Viz také kapitola *Ukončení provozu*

Popis přístroje

V závislosti na vybraném modelu existují rozdíly ve vybavení. Konkrétní vybavení je popsáno na obalu přístroje.

Ilustrace viz strana s obrázky.

Ilustrace A

- ① Připojení sací hadice
- ② Připojení rozprašovací hadice
- ③ Hlava přístroje
- ④ Spínač pro rozprašování vody a čistícího prostředku
- ⑤ Vypínač pro sání
- ⑥ Zapuštěné madlo na hlavě přístroje
- ⑦ Držadlo
- ⑧ Tlačítko na odjištění nádrže na čerstvou vodu
- ⑨ Nádrž na čerstvou vodu
- ⑩ Uložení, síťový kabel
- ⑪ Síťový kabel se zástrčkou
- ⑫ Nádrž
- ⑬ Držák sacích trubíc a příslušenství
- ⑭ Řiditelná kolečka (5x)
- ⑮ Filtrační sáčky
- ⑯ Pěnový filtr s víkem
- ⑰ Sací hadice s rukojetí
- ⑱ Sací hubice 2 x 0,5 m

- ⑲ Mycí podlahová hubice s nástavcem na tvrdé podlahy
- ⑳ Mycí hubice na čalounění
- ㉑ Adaptér pro mycí hubici na čalounění
- ㉒ Postřiková rukojeť s rozprašovací pákou
- ㉓ Postřiková hadice
- ㉔ Upevňovací spony (10x)
- ㉕ Podlahová hubice s příchytkou s nástavcem na koberce a tvrdé podlahy pro mokré a suché vysávání
- ㉖ Štěrbinová hubice
- ㉗ Hubice na čalounění pro suché vysávání
- ㉘ Čistící prostředek KÄRCHER SE (100 ml)

Uvedení do provozu

Upozornění

Chcete-li odmontovat hlavu přístroje, musíte nejprve vyjmout nádrž na čerstvou vodu a odklopit držadlo na stranu dolů.

Demontáž nádrže na čerstvou vodu

1. Stiskněte tlačítko na odblokování.
2. Vyjměte nádrž na čerstvou vodu.

Ilustrace B

Vyjmutí hlavy přístroje

1. Vytáhněte držadlo dopředu.
2. Vytáhněte hlavu přístroje.

Ilustrace D

Montáž otočných koleček

1. Vylijte obsah nádrže.
2. Otočte nádrž.
3. Zatlačte otočná kolečka do otvorů ve dně nádrže až na doraz.

Ilustrace E

4. Otočte nádrž.

Nasazení hlavy přístroje

1. Nasaďte hlavu přístroje na nádrž.
2. Vytáhněte držadlo nahoru. Hlava přístroje je zajištěna.

Ilustrace F

Instalace nádrže na čerstvou vodu

1. Vložte nádrž na čerstvou vodu dole.
2. Přitlačte nádrž na čerstvou vodu nahore k hlavě přístroje.
3. Ujistěte se, že je nádrž na čerstvou vodu zajištěna na svém místě.

Ilustrace G

Připojení sací a rozprašovací hadice

1. Zatlačte postřikovou rukojeť na rozprašovací páce, dokud neuslyšíte cvaknutí.

Ilustrace H

2. Připevněte postřikovací hadici od postřikové rukojeti k sacím trubcím pomocí 7 upevňovacích spon.

Ilustrace I

3. Zapojte sací a rozprašovací hadici do přípojky na přístroji, dokud neuslyšíte cvaknutí.
- Ilustrace J**
4. Namontujte příslušenství podle potřeby. Viz kapitola

Provoz

Montáž příslušenství

Montáž příslušenství pro extrakční čištění

Čištění podlah

Používejte mycí podlahovou hubici k čištění koberců nebo tvrdých podlah (s nástavcem na tvrdé podlahy).

1. Spojte sací trubici a přípevněte je k rukojeti.

Ilustrace K

2. Vložte uvolněnou stříkací hadici do postřikovací rukojeti a přípevněte ji k sacím trubicím pomocí 3 přiložených upevňovacích spon.

Ilustrace L

3. Přípevněte mycí podlahovou hubici k sacím hubicím a zasuňte stříkací hadici do mycí podlahové hubice. Otočte vnější bezpečnostní páčku a použijte ji k zajištění postřikové hadice.

Ilustrace M

Upozornění

K čištění tvrdých podlah použijte nástavec na tvrdé podlahy.

- Nasadte nástavec na tvrdé podlahy na stranu mycí podlahové hubice.
Pryžová chlopeč směřuje dopředu, kartáčové štětiny dozadu.

Čištění čalounění

K čištění čalounění a matrací použijte například mycí hubici na čalounění.

- Chcete-li nainstalovat mycí hubici na čalounění, připojte adaptér, který je součástí dodávky, mezi mycí hubici na čalounění a rukojeť postřiků.

Ilustrace N

Montáž příslušenství pro mokré a suché vysávání

1. Pro čištění podlahy spojte sací trubky k sobě a připojte je k sací hadici.

Ilustrace H

2. Nasuňte podlahovou hubici na sací trubici pro tepování.

Ilustrace O

3. V závislosti na podlahové krytině a potřebách čištění dbejte na správné vložky a nastavení podlahové hubice.

Upozornění

Použití podlahové hubice s vložkami

- *K čištění koberců použijte vložku pro koberce.*
- *K čištění zaschlých nečistot, tvrdých podlah nebo vody - použijte směsnou vložku (kartáčové listy a pryžovou chlopeč).*

Ilustrace P

4. Pro čištění např. čalouněného nábytku nasuňte hubici na čalounění nebo štěrbinovou hubici přímo na rukojeť sací hadice.

Ilustrace Q

Odpojení příslušenství

Odpojení příslušenství pro extrakční čištění

1. Odpojte postřikovací hadici od přípojky na přístroji.
2. Odstraňte postřikovací hadice a upevňovací spony ze sací hadice a sacích trubic.

Ilustrace X

3. Stiskněte obě boční zaskakovací západky a vytáhněte postřikovací rukojeť z rukojeti.
- Ilustrace Y**
4. V závislosti na použití odjistěte mycí podlahovou hubici nebo hubici na čištění čalounění a sejměte ji ze sacích trubic.
5. Po čištění tvrdých podlah vytáhněte nástavec na tvrdé podlahy na stranu.

Odpojení příslušenství pro mokré a suché vysávání

1. Vyjměte podlahovou hubici ze sací trubice

Ilustrace O

2. Odpojte sací trubice.
3. Odpojte hubici na čalounění nebo štěrbinovou hubici od sací hadice.

Ilustrace Q

Plnění nádrže na čerstvou vodu

POZOR

Použití nevhodných čistících prostředků může poškodit přístroj a vést k vyloučení záruky.

POZOR

Nádrž na čerstvou vodu musí být v přístroji pevně usazena.

Upozornění

V případě potřeby použijte k čištění textilu čistící prostředek KÄRCHER SE.

- *Naplňte čistící prostředek a doplňte vodu.*
- *Celková kapacita je max. 4,0 l.*

Upozornění

Nádrž na čerstvou vodu lze vyjmout za účelem plnění nebo ji naplnit přímo na přístroji.

Plnění nádrže na vodu přímo na přístroji

1. Vyklopte uzávěr nádrže nahoru.
2. Přidejte 100 - 200 ml čistícího prostředku SE (množství se může lišit v závislosti na stupni znečištění) do nádrže na čerstvou vodu, doplňte vodu z vodovodu, nádrž nepřepĺňujte.
3. Uzavřete uzávěr nádrže.

Sejmutí nádrže na vodu pro doplnění

1. Demontujte nádrž na čerstvou vodu, viz kapitola *Instalace nádrže na čerstvou vodu.*
2. Vyklopte uzávěr nádrže nahoru.
3. Plnění, viz "2" v případě "Plnění nádrže na vodu přímo na přístroji".

Ilustrace R

4. Uzavřete uzávěr nádrže.
5. Namontujte nádrž na čerstvou vodu, viz kapitola *Instalace nádrže na čerstvou vodu.*

Zapnutí přístroje

Upozornění

Podle potřeby čištění lze funkci sání a rozprašování zapnout a používat samostatně nebo současně.

1. Zastrčte síťovou zástrčku do zásuvky.

Ilustrace S

2. Pro funkci sání zapněte přístroj stisknutím vypínače (poloha I). Sací motor se spustí.

Ilustrace T

3. Chcete-li rozprašovat vodu s čistícím prostředkem, stiskněte spínač pro rozprašování. Kontrolka na spínači se rozsvítí a čerpadlo se spustí.

Ilustrace U

4. Úplně uzavřete šoupátko pro externí přívod vzduchu.

Ilustrace V

Metody čištění

Tipy pro čištění

- Silně znečištěná místa nastříkejte předem a nechte čistící roztok působit po dobu 5 až 10 minut.
- Vždy pracujte směrem od světla ke stínu (od okna ke dveřím).
- Vždy pracujte od vyčištěných k nečistým povrchům.
- Čím je povlak citlivější (orientální koberce, berberské koberce, čalounická textilie), tím nižší musí být koncentrace čistícího prostředku.
- Koberce z jutové tkaniny se mohou smršňovat a barvit, pokud se pracuje s příliš velkým množstvím vody.
- Po čištění za mokra kartáčujte mokré koberce ve směru vlasu (např. drhnutím nebo kartáčováním).
- Impregnace pro mokré čištění zabrání rychlému opětovnému znečištění textilního potahu.
- Nejprve očistíte povrchy, abyste se vyhnuli tlakovým bodům nebo korozi po započetém vysoušení nebo po umístění nábytku.
- Pro zlepšení výsledku čištění opláchněte předmět po použití čistících prostředků čistou vodou.

Extrakční čištění

Upozornění

Teplá voda (maximálně 50 °C) zvyšuje účinek čištění.

Upozornění

K čištění používejte pouze čistící prostředek KÄRCHER SE.

POZOR

Nebezpečí při čištění

Nebezpečí poškození

Před použitím zařízení zkontrolujte na málo viditelném místě, zda předmět, který má být čištěn, má stálou barev a odolnost proti vodě.

POZOR

Přístroj používejte pouze na tvrdých podlahách s vodotěsným nátěrem, jako např. smaltované dlaždice nebo linoleum.

POZOR

Abyste se vyhnuli poškození filtračního sáčku, nepoužívejte filtrační sáček pro extrakční čištění.

1. Ujistěte se, že je odstraněn filtrační sáček.
2. Namontujte požadované příslušenství, viz kapitola *Montáž příslušenství*.
3. Naplňte nádrž na čerstvou vodu čistícím prostředkem a vodou, viz kapitola *Plnění nádrže na čerstvou vodu*.
4. Zapněte přístroj (poloha I), viz kapitola *Zapnutí přístroje*.
Sací motor se spustí.

Ilustrace T

5. Úplně uzavřete šoupátko pro externí přívod vzduchu.

Ilustrace V

6. Stiskněte spínač pro rozprašování. Kontrolka na spínači se rozsvítí a čerpadlo se spustí.

Ilustrace U

7. K rozstříkovaní čistícího roztoku použijte páku na rukojeti.

Ilustrace W

Nastříká se čistící roztok.

8. Jezděte po povrchu, který se má vyčistit, v překrývajících se dráhách. Hubici tahejte dozadu, netlačte ji.

Upozornění

Pokud je nádrž na čerstvou vodu prázdná, do čerpadla pronikne vzduch a čerpadlo začne být hlučné. V tomto případě se musí funkce rozprašování vypnout. Pokud potřebujete vodu, vypněte sací motor a naplňte nádrž na čerstvou vodu.

Upozornění

Když je nádrž na odpadní vodu plná a /nebo pěnový filtr mokrá, plovák uzavře sací otvor a přístroj běží na vyšší otáčky a je hlučnější.

Abyste předešli přeplnění nádrže na odpadní vodu, vyprázdněte při plnění nádrže na čerstvou vodu také nádrž na odpadní vodu.

9. Po vyčištění přístroj vypněte (poloha O), viz kapitola *Vypnutí přístroje*.

Ilustrace T

Upozornění

Po vypnutí přístroje je v příslušenství pro extrakční čištění zbytková kapalina, která vytéká na podlahu. Pro vysátí této zbytkové kapaliny znovu krátce zapněte sací funkci přístroje a odstraňte zbytkovou kapalinu z podlahy.

10. Zapněte přístroj (poloha I), viz kapitola *Zapnutí přístroje* a vysajte zbytkovou kapalinu.

11. Přístroj znovu vypněte (poloha O), viz kapitola *Vypnutí přístroje*.

Ilustrace T

12. Vyprázdněte nádrž, viz kapitola *Vyprázdnění nádrže*.

Ilustrace Z

Lehké / Běžné znečištění pomocí jedнокrokové metody

1. Stiskněte spínač pro rozprašování, viz kapitola *Extrakční čištění*
Ilustrace U
2. Rozprašte a současně vysajte čistící roztok v jednom kroku.
3. Vypněte spínač pro rozprašování a vysajte zbytky čistícího roztoku.
4. Po vyčištění čalounění a koberců proveďte opětne následně čištění čistou a teplou vodou a případně impregnaci materiálu.

Silné znečištění nebo skvrny pomocí dvoukrokové metody

1. Stiskněte spínač pro rozprašování, viz kapitola *Extrakční čištění*
Ilustrace U
2. Naneste čistící roztok a nechte jej působit 5-10 minut.
Funkce sání při tom zůstává vypnutá.
3. Po uplynutí doby působení očistíte povrch, jako by byl lehce/běžně znečištěný.
4. Po vyčištění čalounění a koberců proveďte opětne následně čištění čistou a teplou vodou a případně impregnaci materiálu.

Suché vysávání

POZOR

Věcné škody způsobené vysáváním bez filtračního sáčku

Přístroj se může poškodit.

Při suchém vysávání pracujte s nasazeným filtračním sáčkem.

POZOR

Poškození pěnového filtru

Při přechodu z vysávání za sucha na vysávání za mokra se může ucpat mokrý pěnový filtr a stát se nepoužitelným.

V případě potřeby pěnový filtr vyměňte.

Upozornění

Nádrž a příslušenství musí být suché, jinak mohou uplivat nečistoty.

Upozornění

Chcete-li zařízení používat jako suchý vysavač, lze postříkovou rukojeť a postříkovou hadici sejmut

1. Ujistěte se, že nádrž a příslušenství jsou suché.
2. Vložte filtrační sáček.
 - a Filtrační sáček úplně rozložte.
 - b Umístěte filtrační sáček na přípojku přístroje a pevně jej přitlačte.

Ilustrace AA

3. Namontujte požadované příslušenství, viz kapitola *Montáž příslušenství*

4. Zapněte přístroj (poloha I), viz kapitola *Zapnutí přístroje*.

Ilustrace T

5. Nastavte sílu sání pomocí šoupátka pro externí přívod vzduchu.

Ilustrace AB

6. Vypněte přístroj, viz kapitola *Vypnutí přístroje*.

Ilustrace T

Mokrě vysávání

POZOR

Poškození filtračního sáčku

Používáním filtračního sáčku při mokřem vysávání může dojít k jeho poškození.

Při mokřem vysávání nepoužívejte filtrační sáček.

Upozornění

Chcete-li zařízení používat jako mokrý vysavač, lze postříkovou rukojeť a postříkovou hadici vyjmout

1. Vyměňte filtrační sáček.
2. Namontujte požadované příslušenství, viz kapitola *Montáž příslušenství*
3. Zapněte přístroj, viz kapitola *Zapnutí přístroje*.

Ilustrace T

4. Chcete-li nasát velké množství vody, zcela otevřete šoupátko pro externí přívod vzduchu.

Ilustrace AC

Upozornění

Když je nádrž na odpadní vodu plná, plovák uzavře sací otvor a přístroj běží na vyšší otáčky a je hlučnější.

5. Vyprázdněte nádrž, viz kapitola *Vyprázdnění nádrže*.

Vypnutí přístroje

1. Po extrakčním čištění stiskněte spínač pro rozprašování. Čerpadlo se zastaví a kontrolka na spínači zhasne.

Ilustrace U

2. Stiskněte vypínač (poloha O). Sací motor se zastaví.

Ilustrace T

3. Síťovou zástrčku vytáhněte ze zásuvky.

Vyprázdněte nádrž na čerstvou vodu

1. Demontujte nádrž na čerstvou vodu, viz kapitola *Demontáž nádrže na čerstvou vodu*.
2. Vyprázdnění nádrže na čerstvou vodu
3. Namontujte nádrž na čerstvou vodu, viz kapitola *Instalace nádrže na čerstvou vodu*.

Vyprázdnění nádrže

Upozornění

Když je nádrž plná, plovák uzavře sací otvor a přístroj běží na vyšší otáčky a je hlučnější. Ihned vypněte přístroj a vyprázdněte odpadní vodu.

1. Vypněte přístroj. Viz kapitola *Vypnutí přístroje*
2. Sejměte sací a rozprašovací hadici.
3. Sejměte hlavu přístroje, viz kapitola *Vyjmutí hlavy přístroje*.
4. Vyprázdněte nádrž.

Ilustrace Z

5. Nasadte hlavu přístroje, viz kapitola *Nasazení hlavy přístroje*.
6. Namontujte nádrž na čerstvou vodu, viz kapitola *Instalace nádrže na čerstvou vodu*.

Ukončení provozu

Upozornění

Aby ve vedení nezůstaly žádné částice čisticích prostředků a nečistot, proveďte po každém použití čištění (bez přidání čisticích prostředků).

1. Propláchněte rozprašovací vedení v přístroji.
 - a Naplňte nádrž na čerstvou vodu cca 1 litrem čisté vody.
 - b Stiskněte spínač pro rozprašování. Kontrolka na spínači se rozsvítí a čerpadlo se spustí.
 - c Podržte rozprašovací/sací hadici nad odpadem, dokud čistá voda nevyteče.
2. Vypněte přístroj, viz kapitola *Vypnutí přístroje*.
3. Odpojení příslušenství, viz kapitola *Odpojení příslušenství*.
4. Chcete-li odstranit zbytkovou kapalinu z rozprašovací/sací hadice.
 - a Stiskněte tlačítko na odjištění a sejměte rozprašovací/sací hadici z přístroje.
 - b Stiskněte páku na rukojeti sací hadice a nechte kapalinu vytéct.

Ilustrace W

Upozornění

Aby kapalina mohla zcela vyschnout, neomotávejte stříkací/sací hadici k vyschnutí kolem přístroje.

Upozornění

Aby v obytném prostoru nevznikaly louže (např. na koberecové podlaze, parketách), nechte zbývající kapalinu vytéct do vhodné nádoby (např. do umyvadla, kbelíku).

5. Opláchněte díly příslušenství jednotlivě pod tekoucí vodou a poté je nechte oschnout.

Upozornění

Jakákoli zbytková voda, která může být stále přítomna, může odkapávat, takže je nejlepší ji položit do sprchového koutku nebo do vany.

6. Vyprázdněte nádrž, viz kapitola *Vyprázdnění nádrže*.
7. Důkladně propláchněte nádrž čistou vodou.
8. V případě potřeby, např. v případě znečištěného sítky v nádrži na čerstvou vodu, nádrž na čerstvou vodu propláchněte čistou vodou, viz kapitola *Čištění sítky v nádrži na čerstvou vodu*.
9. Nechte přístroj otevřený za účelem osušení.
10. Po úplném osušení upevněte trubice pro tepování na držák příslušenství.
11. Přístroj skladujte na suchém místě zabezpečeném proti mrazu.

Zvláštní příslušenství

Upozornění

Místo pěnového filtru lze jako volitelné příslušenství zakoupit patronový filtr, který se používá místo pěnového filtru.

- Před vložením patronového filtru odstraňte černé ochranné krytky a uschovejte je s pěnovým filtrem pro pozdější použití.
- Další informace viz kapitola Čištění pěnového filtru / patronového filtru.

Péče a údržba

Obecné pokyny pro péči

- Přístroj a díly příslušenství z plastu ošetřujte komerčně dostupným čističem na plasty.
- Nádrž a příslušenství v případě potřeby vypláchněte vodou a před opětovným použitím vysušte.

Čištění pěnového filtru / patronového filtru

1. Demontáž hlavy přístroje.
2. Pěnový filtr / patronový filtr lze v případě potřeby vyčistit pod tekoucí vodou. Za tímto účelem vytáhněte pěnový filtr z filtračního koše. Patronový filtr lze odjistit a vyjmout otočením směrem k symbolu .

Ilustrace AD

3. Pěnový filtr / patronový filtr při čištění netřete ani nekartáčujte.
 4. Před opětovným použitím nechte pěnový filtr / patronový filtr úplně vyschnout.
- #### Ilustrace AE
5. Opětovné vložení filtru v závislosti na případu aplikace:
 - **Pěnový filtr:** Vložte filtr přes filtrační koš a dbejte na správnou fixaci.
 - Před instalací pěnového filtru je třeba do plovoucího koše vložit malý černý kryt, aby byla zajištěna správná funkce přístroje. Pokud nebyl použit patronový filtr, víko je již správně umístěno.
 - **Patronový filtr:** Nasaďte filtr na koš filtru, otočte jej ve směru symbolu  a ujistěte se, že je správně upevněn.

Čištění rozprašovací hubice

Upozornění

Pokud je rozprašovací paprsek nerovnoměrný, rozprašovací hubice z příslušenství pro extrakční čištění může být ucpaná zbytky a musí se vyčistit.

1. Chcete-li vyčistit mycí podlahovou hubici a mycí hubici na čalounění, uvolněte upevnění hubice otočením a vytáhněte ji spolu s rozprašovací hubicí.

Upozornění

O-kroužek/těsnící kroužek dobře uschovejte a po vyčištění jej znovu nasaďte.

Ilustrace AF

2. Zbytky v rozprašovací hubici očistěte pod tekoucí vodou.
3. Vložte rozprašovací hubici do úchyty hubice a otáčením ji znovu připevněte.
4. Zbytky v rozprašovací hubici mycí štěrbínové hubice očistěte pod tekoucí vodou.

Čištění sítka v nádrži na čerstvou vodu

Upozornění

Na dně nádrže na čerstvou vodu je sítko, na kterém se mohou usazovat částice nečistot a bránit tak průtok vody.

Proto nádrž na čerstvou vodu pravidelně vyplachujte.

1. Demontujte nádrž na čerstvou vodu, viz kapitola Demontáž nádrže na čerstvou vodu.
2. Vyčistěte sítko.
 - a Vyklepte uzávěr nádrže nahoru.
 - b Uvolněte zajištění.
 - c Vyjměte zahradní hadici z nádrže.
Sítko je umístěno na konci zahradní hadice.
 - d Sítko očistěte pod tekoucí vodou.

3. Vypláchněte nádrž na čerstvou vodu čistou vodou.

Ilustrace AG

4. Vložte sítko.
5. Zajistěte nádrž na čerstvou vodu.
6. Namontujte nádrž na čerstvou vodu, viz kapitola Instalace nádrže na čerstvou vodu.

Nápověda při poruchách

Z hubice nevytéká voda

Nádrž na čerstvou vodu je prázdná

- Doplněte nádrž na čerstvou vodu.

Sítko čerstvé vody je znečištěné,

- vyčistěte sítko čerstvé vody.

Nádrž na čerstvou vodu není správně nainstalována.

- Namontujte nádrž na čerstvou vodu správně.

Spojení mezi příslušenstvím a rozprašovací/sací hadicí není správné.

- Zajistěte správné spojení.

Vadné čerpadlo čisticího prostředku,

- obraťte se na zákaznický servis.

Nerovnoměrný rozprašovací paprsek

Rozprašovací hubice na příslušenství pro extrakční čištění je znečištěná.

- Vyčistěte rozprašovací hubici na příslušném příslušenství.

Nedostatečný sací výkon

Šoupátko pro externí přívod vzduchu je otevřené příliš.

- Uzavřete šoupátko pro externí přívod vzduchu.

Došlo k ucpaní příslušenství, sací hadice nebo trubice pro tepování.

- Odstraňte příčinu ucpaní.

Filtrační sáček je plný.

- Vyprázdněte filtrační sáček.

Pěnový filtr je znečištěn.

- Čištění pěnových filtrů

Pěnový filtr je opotřebený.

- Vyměňte pěnový filtr.

Čerpadlo čisticího prostředku je hlučné

Nádrž na čerstvou vodu je prázdná

- Doplněte nádrž na čerstvou vodu.

Voda a vodní pára uniká po obou stranách hlavy přístroje

Pěnový filtr je příliš mokrá, takže voda je odváděna motorem směrem ven.

- Vypněte přístroj a nechte pěnový filtr a přístroj oschnout.

- Rychlejší vysušení pěnového filtru je možné, pokud se vyjme z přístroje.

Záruka

V každé zemi platí záruční podmínky vydané naší příslušnou distribuční společností. Případné závady vašeho přístroje odstraníme bezplatně během záruční

lhúty, pokud jsou zaviněny vadou materiálu nebo výrobní vadou. V případě uplatnění nároku ze záruky se prosím obraťte s dokladem o koupi na svého prodejce nebo na nejbližší autorizované pracoviště zákaznického servisu.

(Adresa viz zadní stranu)

Další informace o záruce (jsou-li k dispozici) naleznete v servisní sekci na webové stránce místního zastoupení firmy Kärcher v části „Dokumenty ke stažení“.

Technické údaje

Elektrické připojení

Kmitočet	Hz	50-60
Napětí	V	220-240
Sítové jištění (se zpožděnou reakcí)	A	10
Jmenovitý výkon	W	1000

Výkonnostní údaje přístroje

Max. objem náplně čerstvé vody	l	4
Max. objem náplně odpadní vody	l	4
Max. teplota čistícího roztoku (Teplota v max.)	°C	50

Rozměry a hmotnosti

Hmotnost (bez příslušenství)	kg	7,6
Délka x šířka x výška	mm	430x385x535

Zjištěné hodnoty podle EN 60704-2-1

Hladina akustického tlaku	dB(A)	74
---------------------------	-------	----

Technické změny vyhrazeny.

Obsah

Bezpečnostné pokyny	138
Používanie v súlade s účelom	140
Ochrana životného prostredia	140
Zákaznícky servis	140
Príslušenstvo a náhradné diely	140
Rozsah dodávky	140
Symboly na prístroji	140
Opis prístroja	140
Uvedenie do prevádzky	141
Prevádzka	141
Špeciálne príslušenstvo	144
Ošetrovanie a údržba	144
Pomoc pri poruchách	145
Záruka	145
Technické údaje	145

Bezpečnostné pokyny



Před prvním použitím přístroje si přečtajte túto kapitolu s bezpečnostnými pokynmi a tento pôvodný návod na použitie.

Riadte sa informáciami a pokynmi, ktoré sú v nich uvedené. Pôvodný návod na použitie si uschovajte pre neskoršie použitie alebo pre nasledujúceho majiteľa.

- Okrem pokynov uvedených v návode na prevádzku je nutné zohľadňovať aj príslušné platné všeobecné bezpečnostné predpisy a predpisy týkajúce sa prevencie vzniku nehôd.

- Výstražné a upozorňovacie štítky umiestnené na prístroji obsahujú pokyny pre bezpečnú prevádzku.

Stupne nebezpečenstva

⚠ NEBEZPEČENSTVO

- *Upozornenie na bezprostredne hroziace nebezpečenstvo, ktoré vedie k ťažkým fyzickým poraneniam alebo k smrti.*

⚠ VÝSTRAHA

- *Upozornenie na možnú nebezpečnú situáciu, ktorá môže viesť k ťažkým fyzickým poraneniam alebo k smrti.*

⚠ UPOZORNENIE

- *Upozornenie na možnú nebezpečnú situáciu, ktorá môže viesť k ľahkým fyzickým poraneniam.*

POZOR

- *Upozornenie na možnú nebezpečnú situáciu, ktorá môže viesť k vecným škodám.*

Osobné ochranné prostriedky

- **⚠ UPOZORNENIE** • Pri práci s prístrojom používajte vhodné rukavice.

Všeobecné bezpečnostné pokyny

- **⚠ NEBEZPEČENSTVO** • Nebezpečenstvo zadusenía. Obalové fólie uchovávajú mimo dosahu detí.

- **⚠ VÝSTRAHA** • Prístroj používajte len v súlade s účelom. Zohľadnite miestne danosti a pri práci s prístrojom dávajte pozor na tretie osoby, obzvlášť na deti.
- Osoby s obmedzenými fyzickými, zmyslovými alebo duševnými schopnosťami resp. osoby s nedostatkom skúsenosti alebo vedomostí smú zariadenie používať len vtedy, keď sú pod správnym dozorom resp. keď ich osoba kompetentná z hľadiska bezpečnosti poučila o bezpečnom používaní zariadenia a rozumejú príslušným nebezpečenstvám.
- Prístroj smú používať len osoby, ktoré boli poučené o manipulácii s prístrojom alebo preukázali schopnosti na obsluhu a boli výslovne poverené touto činnosťou.
- Deti nesmú používať tento prístroj.
- Dozerajte na deti, aby sa nemohli hrať so zariadením.

- **⚠ UPOZORNENIE** • Bezpečnostné zariadenia slúžia na Vašu ochranu. Nikdy nemeňte ani neobchádzajte bezpečnostné zariadenia.

Nebezpečenstvo zásahu elektrickým prúdom

- **⚠ NEBEZPEČENSTVO** • Prístroj pripojte len k striedavému prúdu. Napätie uvedené na typovom štítku sa musí zhodovať s napätím zdroja prúdu.
- Sieťovej zástrčky a sieťovej zásuvky sa nikdy nedotýkajte vlhkými rukami.
- Prístroj používajte len s ochranným vypínačom proti chybnému prúdu (maximálne 30 mA).
- Prístroj, sieťový kábel alebo sieťové zástrčky nikdy neponorajte do vody alebo iných kvapalín.

- **⚠ VÝSTRAHA** • S kvapalinami (napr. čistiacimi prostriedkami) pracujte iba vtedy, ak je prístroj pripojený k zaistenej zásuvke pomocou prúdového chrániča (maximálne 30 mA).
- Prístroj pripojte len na elektrickú prípojku, ktorú inštaloval odborný elektrikár v zmysle IEC 60364-1.
- V prípade netesnosti okamžite vypnite prístroj.
- Pri vytváraní peny alebo úniku kvapalín prístroj okamžite vypnite a vyťahnite sieťovú zástrčku.
- Pred každým použitím prístroja sa ubezpečte, že sieťový pripojovací kábel a sieťová zástrčka nie sú poško-

dené. Keď je poškodený sieťový pripojovací kábel, výrobca, autorizovaný zákaznícky servis alebo odborný elektrikár ho musia okamžite vymeniť, aby sa predišlo každému ohrozeniu. • Dbajte na to, aby sa sieťový pripojovací kábel a predlžovacie vedenie nepoškodili a neznehodnotili prejazdom, pomliaždením, vytrhnutím a podobne. Sieťový pripojovací kábel chráňte pred vysokými teplotami, olejom a ostrými hranami. • Nevhodné elektrické predlžovacie vedenia môžu byť nebezpečné. Používajte iba elektrické predlžovacie vedenia chránené pred striekajúcou vodou s minimálnym prierezom 3x1 mm². • Používajte len výrobcom predpísanú sieťovú pripojku, to platí aj pre výmenu vedenia. Objednávacie čísla a typy sú uvedené v návode na prevádzku.

• Spojky na sieťovom pripojovacom kábli alebo predlžovacom vedení vymieňajte iba za spojky s rovnakou ochranou proti striekajúcej vode a rovnakou mechanickou pevnosťou. • Nepoužívajte prístroj, ak predtým došlo k jeho pádu, nárazu, alebo ak je viditeľne poškodený. Pred opätovným uvedením prístroja do prevádzky ho nechajte skontrolovať a príslušne opraviť autorizovaným zákazníckym servisom. Interné poruchy by mohli negatívne ovplyvniť bezpečnosť prístroja.

⚠ UPOZORNENIE • Pred každým čistením/údržbou prístroj vypnite prístroj a vyťahnite sieťovú zástrčku. • Opravy a práce na elektrických konštrukčných dieloch nechajte vykonávať autorizovaným zákazníckym servisom. • Pri dlhších pracovných prestávkach a po použití vypnite prístroj hlavným vypínačom/spínačom prístroja a vyťahnite sieťovú zástrčku. • Sieťovú zástrčku neťahajte zo zásuvky za sieťový kábel. • Prístroj nenoste/neprepravujte uchopením za sieťový pripájací kábel.

Prevádzka

⚠ NEBEZPEČENSTVO • Pri používaní tohto prístroja v nebezpečných oblastiach (napr. čerpacích stanicích pohonných hmôt) dodržiavajte príslušné bezpečnostné predpisy. • Prevádzka v oblastiach ohrozených explóziou je zakázaná. • Nikdy nevysávajte horľavé alebo tlejúce predmety.

NEBEZPEČENSTVO • Nikdy nestriekajte a nevysávajte výbušné kvapaliny, horľavé plyny, výbušné prachy, ani nezriedené kyseliny a rozpúšťadlá. Medzi tieto látky patrí benzín, riedidlo na farby alebo vykurovací olej, ktoré pri rozvírení v nasávačom vzduchu môžu tvoriť výbušné výpary alebo zmesi, okrem toho aceton, nezriedené kyseliny a rozpúšťadlá, nakoľko môžu napadnúť materiály použité v prístroji. • Nebezpečnosťou výbuchu

- Nevysávajte horľavé plyny, kvapaliny alebo prachy.
- Nevysávajte reaktívne kovové prachy (napr. hliník, magnézium alebo zinok).
- Nevysávajte nezriedené lúhy alebo kyseliny.
- Nikdy nevysávajte horiace alebo tlejúce predmety. Tieto látky môžu poškodiť aj materiály použité v prístroji.

⚠ VÝSTRAHA • Zariadenie nepoužívajte na vysávanie ľudí ani zvierat. • Nenasávajte žiadne jedovaté látky.

⚠ UPOZORNENIE • Zariadenie a príslušenstvo, hlavne sieťový pripojovací kábel a predlžovací kábel skontrolujte z hľadiska riadneho stavu a prevádzkovej bezpečnosti. V prípade poškodenia vy-

ťahnite sieťovú zástrčku a nepoužívajte zariadenie.

- Prístroj počas prevádzky nikdy nenechávajte bez dozoru, ak nie je vypnutý a nie je vyťahnutá sieťová zástrčka alebo vybratá súprava akumulátorov.
- Nepoužívajte prístroj, ak predtým došlo k jeho pádu, nárazu alebo ak je viditeľne poškodený. Pred opätovným uvedením prístroja do prevádzky zabezpečte náležitú opravu poškodení. • Prístroj nie je vhodný na odsávanie zdraviu škodlivých prachov. • Prístroj musí mať stabilný podklad.

POZOR • Ak je na prístroji zásuvka, používajte ju iba na pripojenie príslušenstva a prídavného prístroja špecifikovaného v návode na obsluhu. • Prístroj je vhodný na vlhké až mokré podlahy do maximálnej výšky vody 1 cm. S prístrojom nechodte do oblasti, kde hrozí nebezpečenstvo, že dôjde k prekročeniu maximálnej výšky vody. • Prístroj je vhodný len na povlaky uvedené v návode na obsluhu. • Pri likvidácii znečistenej vody a lúhu dodržiavajte zákonné predpisy. • Prístroj nepoužívajte pri teplotách pod 0°C. • Prístroj chráňte pred dažďom a mrazom. Prístroj neskladujte v exteriéri. • Poruchy funkčnosti. Nenasávajte žiadne látky, ktoré môžu pri kontakte s vodou stvrdnúť (napr. sadra, cement atď.). • Počas prevádzky sa musí prístroj nachádzať vo vodorovnej/rovnej polohe.

Prevádzka s čistiacim prostriedkom

⚠ UPOZORNENIE • Čistiace prostriedky skladujte na miestach neprístupných pre deti. • Odporúčané čistiace prostriedky používajte v zriedenom stave. Výrobky sú prevádzkovo bezpečné, pretože neobsahujú žiadne kyseliny, lúhy alebo látky poškodzujúce životné prostredie. Pri kontakte čistiacich prostriedkov s očami okamžite vykonajte ich dôkladné vypláchnutie pomocou vody a vyhľadajte (podobne ako pri požití čistiacich prostriedkov) lekársku pomoc. • Používajte iba čistiace prostriedky odporúčané výrobcom a dodržiavajte pokyny na aplikáciu a likvidáciu, ako aj varovné upozornenia výrobcom čistiacich prostriedkov.

Údržba

⚠ VÝSTRAHA • Pred čistením, údržbou a výmenou dielov je nutné vypnúť prístroj a vyťahnúť sieťovú zástrčku alebo vybrať súpravu akumulátorov. Pred prepnutím na inú funkciu prístroj vypnite.

⚠ UPOZORNENIE • Opravy smú vykonávať iba autorizované servisné strediská alebo odborníci v príslušnom odbore, ktorí sú oboznámení so všetkými relevantnými bezpečnostnými predpismi. • Pravidelne čistite obmedzovač hladiny vody a skontrolujte z hľadiska známok poškodenia.

POZOR • Skraty alebo iné poškodenia. Na čistenie prístroja nepoužívajte prúd vody z hadice alebo vysokotlakový prúd vody. • Prístroj nečistíte abrazívmi, resp. prostriedkami na čistenie skla alebo univerzálnymi čistiacimi prostriedkami.

Príslušenstvo a náhradné diely

⚠ UPOZORNENIE

- Používajte iba príslušenstvo a náhradné diely schválené výrobcom. Originálne príslušenstvo a originálne náhradné diely zaručujú bezpečnú a bezporuchovú prevádzku prístroja.

⚠ UPOZORNENIE • Prístroj pred prepravou vypnite. Prístroj upevníte pri zohľadnení hmotnosti, pozrite si kapitolu *Technické údaje* v návode na prevádzku.

Používanie v súlade s účelom

Prístroj používajte výhradne v domácnostiach.

- Prístroj je určený na používanie vo funkcii extrakčného čistiaceho stroja na udržiavacie čistenie, resp. základné čistenie kobercových podlahovín s účinkom hĺbkového čistenia v súlade s opismi a bezpečnostnými pokynmi uvedenými v tomto návode na obsluhu.
- Tvrdé podlahy možno tiež čistiť pomocou nadstavca na tvrdé podlahy pre umývacie podlahovú hubicu (je súčasťou rozsahu dodávky).
- S vhodným príslušenstvom (je súčasťou rozsahu dodávky) možno prístroj použiť aj ako mokrý a suchý vysávač.

Ochrana životného prostredia



Obalové materiály sú recyklovateľné. Obaly zlikvidujte ekologickým spôsobom.



Elektrické a elektronické prístroje obsahujú cenné recyklovateľné materiály a často aj komponenty, akými sú napr. batérie, akumulátory alebo olej, ktoré môžu pri nesprávnej manipulácii alebo likvidácii predstavovať potenciálne nebezpečenstvo pre ľudské zdravie a životné prostredie. Tieto komponenty sú však potrebné pre správnu prevádzku prístroja. Prístroje označené týmto symbolom nesmú byť likvidované spolu s domovým odpadom.

Informácie o obsiahnutých látkach (REACH)
Aktuálne informácie o obsiahnutých látkach sú uvedené na: www.kaercher.de/REACH

Zákaznícky servis

V prípade otázok alebo porúch Vám s radosťou pomôže naša pobočka KÄRCHER.

Príslušenstvo a náhradné diely

Používajte len originálne príslušenstvo a originálne náhradné diely, pretože takéto komponenty zaručujú bezpečnú a bezporuchovú prevádzku zariadenia. Informácie o príslušenstve a náhradných dieloch sa nachádzajú na stránke www.kaercher.com.

Rozsah dodávky

Rozsah dodávky zariadenia je znázornený na obale. Pri rozbaľovaní skontrolujte, či je obsah kompletný. V prípade chýbajúceho príslušenstva alebo pri výskyte poškodení spôsobených prepravou informujte Vášho predajcu.

Symbyly na prístroji

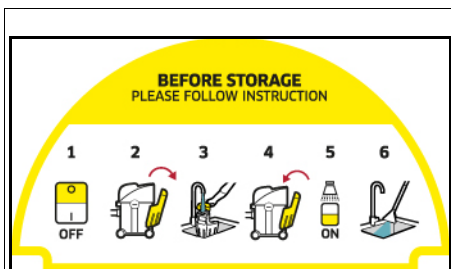

Na odkladacej ploche prístroja je nálepka, ktorá opisuje čistenie prístroja pred jeho uložením:

- 1 Vypnite prístroj.
- 2 Odoberte nádrž na čistou vodu.
- 3 Nádrž na čistou vodu vypláchnite cca 1 litrom čistej vody.
- 4 Vložte nádrž na čistou vodu.
- 5 Stlačte spínač rozprašovania.
- 6 Postrekovacia vodu vypustíte do umývadla. Pozrite si aj kapitolu *Ukončenie prevádzky*.

Opis prístroja

V závislosti od zvoleného modelu sa vyskytujú rozdiely vo vybavení. Konkrétne vybavenie je popísané na obale zariadenia.

Obrázky sú uvedené na strane s grafikami.

Obrázok A

- ① Pripojka nasávacej hadice
- ② Pripojka rozprašovacej hadice
- ③ Hlava prístroja
- ④ Spínač na rozprašovanie vody a čistiaceho prostriedku
- ⑤ Zapínač/vysávač vysávania
- ⑥ Priehlbina rukoväti na hlave prístroja
- ⑦ Držadlo
- ⑧ Tlačidlo na odistenie nádrže na čistou vodu
- ⑨ Nádrž na čistou vodu
- ⑩ Uschovanie, sieťový pripojovací kábel
- ⑪ Sieťový pripojovací kábel so zástrčkou
- ⑫ Nádobka
- ⑬ Držiak pre nasávacie trubice
- ⑭ Otočné kolieska (5x)
- ⑮ Filtračné vrecko
- ⑯ Penový filter s vekom
- ⑰ Nasávacia hadica s rukoväťou
- ⑱ Nasávacie trubice 2 x 0,5 m
- ⑲ Umývacia podlahová hubica s nadstavcom na tvrdú podlahu
- ⑳ Umývacia hubica na čalúnenie
- ㉑ Adaptér pre hubicu na čalúnenie

- 22 Rozprašovací rukoväť s rozprašovacou páčkou
- 23 Rozprašovací hadica voľná
- 24 Upevňovacie spony (10 x)
- 25 Hubica na podlahu so sponou s vložkou na kobercovú a tvrdú podlahu na mokré a suché vysávanie
- 26 Štrbinová hubica
- 27 Hubica na čalúnenie na suché vysávanie
- 28 Čistiaci prostriedok KÄRCHER SE (100 ml)

Uvedenie do prevádzky

Upozornenie

Ak chcete demontovať hlavu prístroja, musíte vopred odobrať nádrž na čistú vodu a držadlo sklopiť nabok.

Demontáž nádrže na čistú vodu

1. Stlačte tlačidlo na odblokovanie.
2. Odoberte nádrž na čistú vodu.

Obrázok B

Demontáž hlavy prístroja

1. Potiahnite držadlo dopredu.
- Obrázok C**
Hlava prístroja je odblokovaná.
2. Odoberte hlavu prístroja.

Obrázok D

Montáž otočných koliesok

1. Odstráňte obsah nádrže.
- Obrázok D**
2. Otočte nádrž.
 3. Zatlačte otočné kolieska až na doraz do otvorov v spodnej časti nádrže.

Obrázok E

4. Otočte nádrž.

Nasadenie hlavy prístroja

1. Hlavu prístroja nasadte na nádrž.
 2. Potiahnite držadlo nahor.
- Hlava prístroja je zablokovaná.

Obrázok F

Montáž nádrže na čistú vodu

1. Vložte nádrž na čistú vodu zdola.
2. Zatlačte nádrž na čerstvú vodu nahor k hlave prístroja.
3. Dbajte na to, aby nádrž na čistú vodu zapadla.

Obrázok G

Prípojenie sacej a rozprašovacej hadice

1. Nasuňte rozprašovaciu rukoväť na rukoväť, až kým počuteľne nezapadne.
- Obrázok H**
2. Upevnite rozprašovaciu hadicu rozprašovacej rukoväti k sacím trubicam pomocou 7 upevňovacích spôn.

Obrázok I

3. Saciu a rozprašovaciu hadicu nasuňte na prípojku na prístroj, kým počuteľne nezapadne.

Obrázok J

4. Príslušenstvo namontujte podľa potreby. Pozrite si kapitolu .

Prevádzka

Montáž príslušenstva

Montáž príslušenstva na vysávanie s umývaním

Čistenie podlahy

Umývaciu podlahovú hubicu používajte na kobercovú alebo tvrdú podlahu (s nadstavcom na tvrdú podlahu).

1. Zložte sacie trubice a upevnite ich na rukoväť.

Obrázok K

2. Nasuňte voľnú rozprašovaciu hadicu na rozprašovaciu rukoväť a pripevnite ju k sacím trubicam pomocou 3 priložených upevňovacích spôn.

Obrázok L

3. Nasuňte umývaciu podlahovú hubicu na sacie trubice a zasunite rozprašovaciu hadicu do umývacej podlahovej hubice. Otočte vonkajšiu poistnú páčku, a tým zaistíte rozprašovaciu hadicu.

Obrázok M

Upozornenie

Na čistenie tvrdých podláh použite nástavec na tvrdú podlahu.

- Nasuňte nástavec na tvrdú podlahu z boku na umývaciu podlahovú hubicu. Gumová hubica smeruje dopredu, keľové pásy dozadu.

Čistenie čalúnených povrchov

Na čistenie napríklad čalúnenia a matracov použite umývaciu hubicu na čalúnenie.

- Na montáž umývacej hubice na čalúnenie pripojte dodaný adaptér medzi umývaciu hubicu na čalúnenie a rozprašovaciu rukoväť.

Obrázok N

Montáž príslušenstva pre mokré a suché vysávanie

1. Na čistenie podláh spojte sacie trubice a pripojte ich k sacej hadici.

Obrázok H

2. Nasuňte hubicu na podlahu na sacie trubice.

Obrázok O

3. V závislosti od podlahovej krytiny a potreby čistenia dbajte na použitie správnych vložiek, resp. nastavení.

Upozornenie

Používanie hubice na podlahu s vložkami

- Na čistenie kobercov používajte vložku na kobercové podlahy.
- Na čistenie suchých nečistôt, tvrdej podlahy alebo vody použite zmiešavaciu vložku (keľový pás a gumovú hubicu).

Obrázok P

4. Na čistenie napr. čalúneného nábytku, nasuňte hubicu na čalúnenie alebo štrbinovú hubicu priamo na rukoväť sacej hadice.

Obrázok Q

Odpojenie príslušenstva

Odpojenie príslušenstva na vysávanie s umývaním

1. Rozprašovaciu hadicu odpojte od prípojky na prístroj.
2. Odoberte rozprašovacie hadice a upevňovacie spony zo sacej hadice a sacích trubic.

Obrázok X

3. Stlačte oba bočné západkové hroty a stiahnite rozprašovaciu rukoväť z rukoväti.

Obrázok Y

4. V závislosti od použitia odistíte podlahovú hubicu alebo umývaciú hubicu na čalúnenie a stiahnite ju zo sacích trubíc.
5. Po čistení tvrdej podlahy zbokú stiahnite nadstavec na tvrdú podlahu.

Odpojenie príslušenstva pre suché vysávanie

1. Odoberte podlahovú hubicu zo sacej trubice.
- Obrázok O**
2. Odpojte sacie trubice.
 3. Odpojte hubicu na čalúnenie alebo štrbinovú hubicu od sacej hadice.
- Obrázok Q**

Naplnenie nádrže na čistú vodu

POZOR

Používanie nevhodných čistiacich prostriedkov môže poškodiť prístroj a viesť k vylúčeniu záruky.

POZOR

Nádrž na čistú vodu musí pevne sedieť v prístroji.

Upozornenie

Podľa potreby používajte na čistenie textilu čistiaci prostriedok KÄRCHER SE.

- Do nádrže nalejte čistiaci prostriedok a následne dolejte vodu.
- Celkový objem je max. 4,0 litra.

Upozornenie

Nádrž na čistú vodu možno na účely jej naplnenia vybrať. Alternatívne ju možno naplniť aj priamo na prístroji.

Naplnenie nádrže na vodu priamo na prístroji

1. Uzáver nádrže vyklopte nahor.
2. Pridajte 100 – 200 ml čistiaceho prostriedku KÄRCHER SE (množstvo sa môže líšiť v závislosti od stupňa znečistenia) do nádrže na čistú vodu, doplňte vodu z vodovodu, nádrž nepreplňajte.
3. Zatvorte uzáver nádrže.

Odobratie nádrže na vodu na účely jej naplnenia

1. Demontujte nádrž na čistú vodu, pozrite si kapitolu *Montáž nádrže na čistú vodu*.
 2. Uzáver nádrže vyklopte nahor.
 3. Pre naplnenie si pozrite bod „2“ v časti „Naplnenie nádrže na vodu priamo na prístroji“
- Obrázok R**
4. Zatvorte uzáver nádrže.
 5. Namontujte nádrž na čistú vodu, pozrite si kapitolu *Montáž nádrže na čistú vodu*.

Zapnutie prístroja

Upozornenie

V závislosti od potreby čistenia sa môžu vysávacía a rozprašovací funkcia zapínať a používať nezávisle od seba alebo súčasne.

1. Zasuňte sieťovú zástrčku do zásuvky.
- Obrázok S**
2. Pre vysávaciu funkciu zapnite prístroj stlačením spínača zapnutia (poloha I). Spustí sa vysávací motor.
- Obrázok T**
3. Ak chcete rozprašovať vodu s čistiacim prostriedkom, stlačte spínač rozprašovania. Rozsvieti sa kontrolka na spínači a spustí sa čerpadlo.
- Obrázok U**
4. Úplne zatvorte vzduchovú klapku.
- Obrázok V**

Metódy čistenia

Tipy na čistenie

- Silne znečistené miesta najprv postriekajte a čistiaci roztok nechajte pôsobiť 5 až 10 minút.
- Vždy pracujte od svetla po tieň (od okna k dverám).
- Vždy pracujte od vyčistenej po nevyčistenú plochu.
- Čím je povlak citlivejší (orientálne koberce, berberské koberce, čalúnená tkanina), tým nižšiu koncentráciu čistiaceho prostriedku používajte.
- Pri príliš mokrej práci sa koberce so spodnou časťou z juty môžu zmršťovať a zafarbenie môže vyblednúť.
- Koberce s vysokým vlasom po čistení v mokrom stave vykefujte v smere vlasu (napr. vlasovou kefou alebo kefou).
- Impregnovanie po mokrom čistení zabraňuje rýchlemu opätovnému znečisteniu textilných povrchov.
- Na zabránenie vzniku tlakových bodov alebo škvrín od hrdze po vyčistenej ploche prechádzajte alebo nábytok umiestnite až po vyschnutí.
- Pre dosiahnutie lepšieho výsledku čistenia opláchnite predmet po použití čistiacich prostriedkov čistou vodou.

Rozprašovanie s odsávaním

Upozornenie

Teplá voda (maximálne 50 ° C) zvyšuje čistiaci účinok.

Upozornenie

Na čistenie používajte len čistiaci prostriedok KÄRCHER SE.

POZOR

Nebezpečenstvo spôsobené čistiacim roztokom

Nebezpečenstvo poškodenia

Pred použitím prístroja na nenápadnom mieste skontrolujte, či objekt, ktorý sa má vyčistiť, je stálofarebný a odolný voči vode.

POZOR

Prístroj používajte iba na tvrdých podlahách s vodotesným náterom, ako sú napr. smaltované dlaždice alebo linoleum.

POZOR

Aby ste predišli poškodeniu filtračného vrečka, nepoužívajte filtračné vrečko na rozprašovanie s odsávaním.

1. Uistite sa, že je filtračné vrečko odstránené.
 2. Namontujte požadované príslušenstvo, pozrite si kapitolu *Montáž príslušenstva*.
 3. Nádrž na čistú vodu naplňte čistiacim prostriedkom a vodou, pozrite si kapitolu *Naplnenie nádrže na čistú vodu*.
 4. Zapnite prístroj, pozrite si kapitolu *Zapnutie prístroja*. Spustí sa vysávací motor.
- Obrázok T**
5. Úplne zatvorte vzduchovú klapku.
- Obrázok V**
6. Stlačte spínač rozprašovania. Rozsvieti sa kontrolka na spínači a spustí sa čerpadlo.
- Obrázok U**
7. Na nastriekanie čistiaceho roztoku stlačte páčku na rukoväti.
- Obrázok W**
8. Čistiaci roztok sa nastrieka.
 8. Cez povrch, ktorý sa má vyčistiť, prechádzajte v prekrývajúcich sa dráhach. Hubicu pritom ťahajte smerom dozadu, netlačte ju.

Upozornenie

Ak je nádrž na čistú vodu prázdna, tak do čerpadla sa dostane vzduch, v dôsledku čoho bude čerpadlo hlučné. V takomto prípade je nutné vypnúť rozprašovací funkciu. Ak je potrebná voda, tak vypnite aj nasávací motor a naplňte nádrž na čistú vodu.

Upozornenie

Ak je nádrž na znečistenú vodu plná a/alebo penový filter je mokrý, plavák uzatvorí nasávací otvor a prístroj bude bežať so zvýšeným počtom otáčok a bude hlučný. Pre predídanie preplneniu nádrže na znečistenú vodu pri plnení nádrže na čistú vodu hneď vyprázdňte aj nádrž na znečistenú vodu.

- Po čistení vypnite prístroj (poloha O), pozrite si kapitolu *Vypnutie prístroja*.

Obrázok T

Upozornenie

Po vypnutí prístroja sa v umývacom vysávacom príslušenstve ešte stále nachádza zvyšková kvapalina, ktorá vyteká na podlahu. Na povysávanie tejto kvapaliny znova nakrátko zapnite funkciu vysávania na prístroji a odstráňte zvyškovú kvapalinu z podlahy.

- Zapnite prístroj (poloha I), pozrite si kapitolu *Zapnutie prístroja*, a povysávajte zvyškovú kvapalinu.
- Opäť vypnite prístroj (poloha O), pozrite si kapitolu *Vypnutie prístroja*.

Obrázok T

- Vyprázdnite nádobu, pozrite si kapitolu *Vyprázdnenie nádrže*.

Obrázok Z

Lahké/normálne znečistenie s metódou jedného kroku

- Stlačte spínač rozprašovania, pozrite si kapitolu *Rozprašovanie s odsávaním*.
- ## Obrázok U
- Čistiaci roztok nastriekajte a súčasne povysávajte v jednom pracovnom kroku.
 - Vypnite spínač rozprašovania a povysávajte zvyšok roztoku čistiaceho prostriedku.
 - Čalúnenie a kobercovú podlahu po vyčistení dočistite čistou, teplou vodou a v prípade potreby naimpregnujte.

Silné znečistenie alebo škrvny s dvojkrokovou metódou

- Stlačte spínač rozprašovania, pozrite si kapitolu *Rozprašovanie s odsávaním*.
- ## Obrázok U
- Naneste čistiaci roztok a nechajte ho pôsobiť 5 – 10 minút. Funkcia vysávania zostáva pritom vypnutá.
 - Po dobe pôsobenia vyčistite povrch ako pri miernom/normálnom znečistení.
 - Čalúnenie a kobercovú podlahu po vyčistení dočistite čistou, teplou vodou a v prípade potreby naimpregnujte.

Suché vysávanie

POZOR

Vecné škody v dôsledku vysávania bez filtračného vrečka

Prístroj sa môže poškodiť.

Pri suchom vysávaní vždy pracujte s vloženým filtračným vrečkom.

POZOR

Poškodenie penového filtra

Pri prechode z mokrého na suché vysávanie sa mokrý penový filter môže upchať a stane sa nepoužiteľným. V prípade potreby vymeňte penový filter.

Upozornenie

Nádrž a príslušenstvo musia byť suché, inak sa môže nečistota lepiť.

Upozornenie

Ak chcete prístroj používať ako suchý vysávač, môžete rozprašovaciu rukoväť a rozprašovaciu hadicu odmontovať.

- Zabezpečte, aby boli nádrž a príslušenstvo suché.
- Vložte filtračné vrečko.
 - Filteračné vrečko celkom rozložte.
 - Filteračné vrečko nasadíte na prípojku prístroja a pevne ho priláchte.

Obrázok AA

- Namontujte požadované príslušenstvo, pozrite si kapitolu *Montáž príslušenstva*.
- Zapnite prístroj, pozrite si kapitolu *Zapnutie prístroja*.

Obrázok T

- Nastavte silu nasávania pomocou vzduchovej klapky.

Obrázok AB

- Vypnite prístroj, pozrite si kapitolu *Vypnutie prístroja*.

Obrázok T

Mokrú vysávanie

POZOR

Poškodenie filtračného vrečka

Ak sa počas mokrého vysávania používa filtračné vrečko, môže sa poškodiť.

Pri mokrom vysávaní nepoužívajte filtračné vrečko.

Upozornenie

Ak chcete prístroj používať ako mokrý vysávač, môžete rozprašovaciu rukoväť a rozprašovaciu hadicu odmontovať.

- Odstňte filtračné vrečko.
 - Namontujte požadované príslušenstvo, pozrite si kapitolu *Montáž príslušenstva*.
 - Zapnite prístroj, pozrite si kapitolu *Zapnutie prístroja*.
- ## Obrázok T
- Ak chcete vysávať veľké množstvo vody, úplne otvorte vzduchovú klapku.

Obrázok AC

Upozornenie

Ak je nádrž na znečistenú vodu plná, plavák zatvorí nasávací otvor a prístroj bude bežať so zvýšenými otáčkami a bude vydávať hlasný zvuk.

- Vyprázdňte nádobu, pozrite si kapitolu *Vyprázdnenie nádrže*.

Vypnutie prístroja

- Po rozprašovaní s odsávaním stlačte spínač rozprašovania. Čerpadlo sa zastaví a kontrolka na spínači zhasne.
- ## Obrázok U
- Stlačte vypínač (poloha O). Sací motor sa zastaví.
- ## Obrázok T
- Sieťovú zástrčku vyťahnite zo zásuvky.

Vyprázdnenie nádrže na čistú vodu

- Demontujte nádrž na čistú vodu, pozrite si kapitolu *Demontáž nádrže na čistú vodu*.

2. Vyprázdnenie nádrže na čistou vodu
3. Namontujte nádrž na čistou vodu, pozrite si kapitolu *Montáž nádrže na čistou vodu*.

Vyprázdnenie nádrže

Upozornenie

Ak je nádrž plná, plavák zatvorí nasávací otvor a prístroj bude bežať so zvýšenými otáčkami a bude vydávať hlasný zvuk. Prístroj ihneď vypnite a vyprázdnite nádrž.

1. Vypnite prístroj. Pozrite si kapitolu *Vypnutie prístroja*
 2. Odstráňte saciu a rozprašovaciu hadicu.
 3. Odoberte hlavu prístroja, pozrite si kapitolu *Demontáž hlavy prístroja*.
 4. Vyprázdňte nádrž.
- Obrázok Z**
5. Nasadíte hlavu prístroja, pozrite si kapitolu *Nasadenie hlavy prístroja*.
 6. Namontujte nádrž na čistou vodu, pozrite si kapitolu *Montáž nádrže na čistou vodu*.

Ukončenie prevádzky

Upozornenie

Aby vo vedeniach nezostali žiadne častice čistiacieho prostriedku a nečistôt, po každom použití vykonajte čistenie (bez pridania čistiacich prostriedkov).

1. Prepláchnite rozprašovacie hadice v prístroji.
 - a Nádrž na čistou vodu vypláchnite cca 1 litrom čistej vody.
 - b Stlačte spínač rozprašovania. Rozsvietí sa kontrolka na spínači a spustí sa čerpadlo.
 - c Držte rozprašovaciu/saciu hadicu nad odtokom, kým sa nevyčerpá čistá voda.
2. Vypnite prístroj, pozrite si kapitolu *Vypnutie prístroja*.
3. Odpojte príslušenstvo, pozrite si kapitolu *Odpojenie príslušenstva*.
4. Odstráňte zvyškovú kvapalinu z rozprašovacej/sacej hadice.
 - a Stlačte tlačidlo na odblokovanie a rozprašovaciu/saciu hadicu odoberte z prístroja.
 - b Stlačte páčku na rukoväti sacej hadice a nechajte kvapalinu odtiecť.

Obrázok W

Upozornenie

Aby mohla kvapalina mohla úplne vyschnúť, tak rozprašovaciu/saciu hadicu pre vyschnutie nenavíjajte okolo prístroja.

Upozornenie

Aby v obývacej oblasti (napr. na kobercovej podlahe, parketách) nevznikli žiadne kaluže, tak zvýšnú kvapalinu nechajte odtiecť do vhodnej nádrže (napr. umývadlo, vedro).

5. Diely príslušenstva jednotlivo čistite pod tečúcou vodou a nechajte následne vyschnúť.

Upozornenie

Prípadná zvyšková voda môže kvapkať von, preto bude najlepšie, keď ich položíte do sprchovacej vaničky, resp. vane.

6. Vyprázdnite nádobu, pozrite si kapitolu *Vyprázdnenie nádrže*.
7. Nádrž dôkladne vypláchnite čistou vodou.
8. V prípade potreby, napríklad ak je znečistené sitko v nádrži na čistou vodu, prepláchnite nádrž na čistou vodu čistou vodou, pozrite si kapitolu *Čistenie sitka v nádrži na čistou vodu*.
9. Prístroj nechajte otvorený, aby sa vysušil.

10. Po úplnom vyschnutí pripevnite tepovacie trubice k držiakovi príslušenstva.
11. Prístroj skladujte v suchých priestoroch chránených pred mrazom.

Špeciálne príslušenstvo

Upozornenie

Namiesto penového filtra je možné dokúpiť patrónový filter ako voliteľné príslušenstvo a použiť ho namiesto penového filtra.

- Pred vloženíom patrónového filtra odstráňte čierny kryt a uschovajte ho na neskoršie použitie s penovým filtrom.
- Ďalšie informácie nájdete v kapitole *Čistenie penového/patrónového filtra*.

Ošetrovanie a údržba

Všeobecné pokyny pre ošetrovanie

- Prístroj a diely príslušenstva z plastu ošetrte bežným čistiacim prostriedkom na plasty.
- V prípade potreby nádrž a príslušenstvo vypláchnite vodou a vysušte pred ďalším použitím.

Čistenie penového/patrónového filtra

1. Demontujte hlavu prístroja.
2. Penový filter/patrónový filter je možné v prípade potreby vyčistiť pod tečúcou vodou. Za týmto účelom vytiahnite penový filter z filtračného koša. Patrónový filter je možné otočením v smere symbolu  odistiť a odobrať.

Obrázok AD

3. Pri čistení penový filter/patrónový filter nedrhňte ani nečistite kefou.
4. Pred opätovným použitím nechajte penový filter/patrónový filter úplne vysušiť.

Obrázok AE

5. Opätovné vloženie filtra v závislosti od spôsobu použitia:

- **Penový filter:** Filter natiahnite cez filtračný kôš a skontrolujte, či je správne upevnený.
- **Malé čierne veko** sa musí pred inštaláciou penového filtra vložiť do plavákového koša, aby sa zabezpečila správna funkcia prístroja. Ak sa nepoužil patrónový filter, veko je už správne umiestnené.
- **Patrónový filter:** Filter namontujte na filtračný kôš, otáčajte v smere symbolu  a dbajte na správne upevnenie.

Čistenie rozprašovacej dýzy

Upozornenie

Ak je striekaný prúd nerovnomerný, rozprašovacia dýza umývacieho vysávacieho príslušenstva môže byť upchatá zvyškami a musí sa vyčistiť.

1. Na čistenie umývacej podlahovej hubice a umývacej hubice na čalúnenie otočením uvoľnite upevnenie hubice a vytiahnite ho spolu s rozprašovacou dýzou.

Upozornenie

O-kružok/tesniaci krúžok dobre uschovajte a po vyčistení ho opäť nasadíte.

Obrázok AF

2. Zvyšky v rozprašovacej dýze vypláchnite tečúcou vodou.
3. Vložte rozprašovaciu dýzu do upevnenia a znova ju upevnite otáčaním.
4. Zvyšky v rozprašovacej dýze umývacej štrbinovej hubice vypláchnite tečúcou vodou.

Čistenie sitka v nádrži na čistou vodu

Upozornenie

Na dne nádrže na čistou vodu sa nachádza sitko, na ktorom sa môžu usadzovať častice nečistôt, ktoré môžu následne brániť prietoku vody.

Z tohto dôvodu pravidelne vyplachujte nádrž na čistou vodu.

1. Demontujte nádrž na čistou vodu, pozrite si kapitolu *Demontáž nádrže na čistou vodu*.
2. Vyčistíte sitko.
 - a Uzáver nádrže vyklepte nahor.
 - b Uvoľnite blokovanie.
 - c Odstráňte hadicu na vodu z nádrže.
Sitko sa nachádza na konci hadice na vodu.
 - d Sitko očistíte pod tečúcou vodou.
3. Nádrž na čistou vodu vypláchnite čistou vodou.

Obrázok AG

4. Vložte sitko.
5. Zaisťte nádrž na čistou vodu.
6. Namontujte nádrž na čistou vodu, pozrite si kapitolu *Montáž nádrže na čistou vodu*.

Pomoc pri poruchách

Z dýzy nevyteká žiadna voda

Prázdna nádrž na čistou vodu

- Naplňte nádrž na čistou vodu.
- Sitko na čistou vodu je znečistené.
- Vyčistíte sitko na čistou vodu.

Nádrž na čerstvú vodu nie je správne namontovaná.

- Správne namontujte nádrž na čistou vodu.

Spojenie medzi príslušenstvom a rozprašovacou/sacou hadicou nie je správne.

- Zapojte ich správne.

Poškodené čerpadlo čistiaceho prostriedku,

- poverte zákaznícky servis.

Nerovnomerný striekavý prúd

Rozprašovacia dýza na príslušenstve na vysávanie s umývaním je znečistená.

- Vyčistíte rozprašovaciú dýzu na danom príslušenstve.

Nedostatočný sací výkon

Vzduchová klapka je príliš otvorená.

- Zatvorte vzduchovú klapku.

Príslušenstvo, sacia hadica alebo tepovacie trubice sú upchaté.

- Odstráňte upchatie.

Filtračné vrecko je plné.

- Vyprázdníte filtračné vrecko.

Penový filter je znečistený.

- Vyčistíte penový filter.

Penový filter je opotrebovaný.

- Vymeňte penový filter.

Hlučné čerpadlo čistiaceho prostriedku

Prázdna nádrž na čistou vodu

- Naplňte nádrž na čistou vodu.

Na oboch stranách hlavy prístroja uniká voda a vodná para

Penový filter je príliš mokrý, preto sa voda odčerpáva von cez motor.

- Vypnite prístroj a nechajte penový filter a prístroj vyschnúť.
- Rýchlejšie schnutie penového filtra je možné po jeho demontáži.

Záruka

V každej krajine platia záručné podmienky vydané vašou príslušnou distribučnou spoločnosťou. Prípadné

poruchy vášho prístroja odstránime v rámci záručnej doby zadarmo, pokiaľ ich príčinou boli materiálové alebo výrobné chyby. Pri uplatňovaní záruky sa spolu s dokladom o kúpe obráťte na svojho predajcu alebo na najbližšie autorizované servisné stredisko.

(adresa je uvedená na zadnej strane)

Ďalšie informácie o záruke (ak sú k dispozícii) nájdete v sekcii Servis na vašej miestnej webovej stránke Kärcher v časti „Na stiahnutie“.

Technické údaje

Elektrická prípojka

Frekvencia	Hz	50-60
Napätie	V	220-240
Zaistenie siete (zotrvačné)	A	10
Menovitý výkon	W	1000

Výkonové údaje prístroja

Max. objem čistej vody	l	4
Max. objem znečistenej vody	l	4
Max. teplota čistiaceho roztoku (T in max.)	°C	50

Rozmery a hmotnosti

Hmotnosť (bez príslušenstva)	kg	7,6
Dĺžka x šírka x výška	mm	430x385 x535

Zistené hodnoty podľa EN 60704-2-1

Hladina akustického tlaku	dB(A)	74
---------------------------	-------	----

Technické zmeny vyhradené.

Kazalo

Varnostna navodila	145
Namenska uporaba	147
Zaščita okolja	147
Servisna služba	147
Pribor in nadomestni deli	147
Obseg dobave	147
Simboli na napravi	147
Opis naprave	147
Zagon	148
Obratovanje	148
** Posebni pribor	151
Nega in vzdrževanje	151
Pomoč pri motnjah	152
Garancija	152
Tehnični podatki	152

Varnostna navodila



Pred prvo uporabo naprave preberite to varnostno poglavje in ta izvirna navodila, ter jih upoštevajte. Izvirna navodila shranite za kasnejšo uporabo ali za naslednjega uporabnika.

- Poleg napotkov v navodilih za uporabo upoštevajte tudi splošne zakonske predpise o varnosti in preprečevanju nesreč.
- Opozorila in napotki na napravi vsebujejo pomembne informacije za varno obratovanje.

Stopnje nevarnosti

⚠ NEVARNOST

- Označuje neposredno nevarnost, ki lahko povzroči težke telesne poškodbe ali smrt.

⚠ OPOZORILO

- Označuje potencialno nevarno situacijo, ki lahko povzroči težke telesne poškodbe ali smrt.

⚠ PREVIDNOST

- Označuje potencialno nevarno situacijo, ki lahko povzroči lahke telesne poškodbe.

POZOR

- Označuje potencialno nevarno situacijo, ki lahko povzroči materialno škodo.

Osebna zaščitna oprema

- ⚠ **PREVIDNOST** • Pri delu z napravo nosite ustrezne rokavice.

Splošna varnostna navodila

- ⚠ **NEVARNOST** • Nevarnost zadušitve. Otrokom prepričajte stik z embalažno folijo.

- ⚠ **OPOZORILO** • Napravo uporabljajte samo v skladu z namenom uporabe. Upošteвайте krajevne danoosti in pri delu z napravo pazite na tretje osebe, zlasti na otroke. • Osebe z zmanjšanimi telesnimi, čutilnimi ali duševnimi sposobnostmi oziroma s pomanjkljivimi izkušnjami in znanjem smejo uporabljati napravo samo pod ustreznim nadzorom ali če so jih osebe, pristojne za njihovo varnost, poučile o varni uporabi naprave in če razumejo potencialne nevarnosti. • Napravo smejo uporabljati samo osebe, poučene o ravnanju z napravo, ali osebe, ki so dokazale svoje sposobnosti za upravljanje in to so izrecno pooblaščen za uporabo naprave.

- Otroci ne smejo uporabljati naprave. • Otrokom prepričajte igro z napravo.

- ⚠ **PREVIDNOST** • Varnostna navodila so namenjena vaši varnosti. Varnostnih navodil nikoli ne spreminjajte in jih vedno upoštevajte.

Nevarnost udara elektrike

- ⚠ **NEVARNOST** • Napravo priključite samo na izmenični tok. Navedena napetost na tipski ploščici mora biti skladna z napetostjo vira električnega toka.

- Omrežnega vtiča in vtičnice nikoli ne prijemajte z vlažnimi rokami. • Med delovanjem mora biti naprava povezana z zaščitnim stikalom na okvorni tok (največ 30 mA). • Naprave, omrežnega kabla ali električnega vtiča nikoli ne potopite v vodo ali druge tekočine.

- ⚠ **OPOZORILO** • Tekočine (npr. čistila) uporabljajte samo, ko je naprava povezana z zavarovano vtičnico z zaščitnim stikalom na okvorni tok (največ 30 mA). • Napravo povežite samo z električnim priključkom, ki ga je v skladu s standardom IEC 60364-1 izdelal strokovnjak za elektriko. • Pri netesnostih takoj izklopite napravo. • Pri penjenju ali iztekanju tekočine takoj izklopite napravo in izvlecite električni vtič. • Pred vsako uporabo naprave se prepričajte, da električni priključni kabel z električnim vtičem ni poškodovan. Če je električni priključni kabel poškodovan, ga mora takoj zamenjati proizvajalec, pooblaščen servisna služba ali strokovnjak za elektriko, da ne pride do nevarnih situacij. • Električnega priključnega kabla in podaljška ne poškodujte, zato ne vozite čez njiju, ju ne stiskajte, nategujte ipd. Električni priključni kabel varujte pred vročino, oljem in ostrimi robovi. • Neustrezni električni

podaljški so lahko nevarni. Uporabljajte samo električne podaljške s presekom vsaj 3x1 mm, ki so zaščiteni pred škropljenjem.² • Uporabljajte samo električni priključni kabel, ki ga je predpisal proizvajalec, enako velja tudi v primeru zamenjave kabla. Za št. naročila in tipe glejte navodila za uporabo. • Spojke električnega priključnega kabla ali podaljška zamenjajte samo s takimi, ki imajo enako zaščito pred škropljenjem in enako mehansko trdnost. • Naprave ne uporabljajte po padcu, prejetem udarcu ali ob vidnih poškodbah. Pred ponovno uporabo naj napravo pregleda in ustrezno popravi pooblaščen servisna služba. Notranje napake lahko ogrozijo varnost naprave.

- ⚠ **PREVIDNOST** • Pred vsakim čiščenjem/vzdrževanjem izklopite napravo in izvlecite električni vtič. • Popravila in dela na električnih sestavnih delih sme izvajati samo pooblaščen servisna služba. • Med daljšimi premori in po uporabi naprave izklopite glavno stikalo in izvlecite električni vtič. • Električnega vtiča iz vtičnice ne vlecite za električni kabel. • Polnilnika ne nosite/transportirajte za omrežni kabel.

Obrotovanje

- ⚠ **NEVARNOST** • Pri uporabi naprave v nevarnih območjih (npr. na bencinskih postajah) upoštevajte ustrezne varnostne predpise. • Delovanje naprave v potencialno eksplozivnih atmosferah je prepovedano. • Ne sesajte gorljivih ali tlečih predmetov.

NEVARNOST • Nikoli ne pršite ali sesajte eksplozivnih tekočin, vnetljivih plinov, eksplozivnih prahov ter nerazredčenih kislin in topil. Sem spadajo bencin, razredčilo za barve ali kurilno olje, ki lahko s sesalnim zrakom tvorijo eksplozivne hlapce ali zmesi, ter aceton, nerazredčene kisline in topila, saj napadajo materiale, ki se uporabljajo na napravi. • Nevarnost eksplozije

- Ne sesajte gorljivih plinov, tekočin ali prahu.
- Ne sesajte reaktivnega kovinskega prahu (npr. aluminija, magnezija ali cinka).
- Ne sesajte nerazredčenih lugov ali kislin.
- Ne sesajte gorečih ali tlečih predmetov.

Te snovi lahko dodatno uničijo materiale, ki se uporabljajo na napravi.

- ⚠ **OPOZORILO** • Z napravo ne se sesajte ljudi ali živali. • Ne sesajte strupenih snovi.

- ⚠ **PREVIDNOST** • Pred vsako uporabo preverite brezhibnost in obratovalno varnost naprave ter pribora, zlasti električnega priključnega kabla in kabelskega podaljška. V primeru poškodbe izvlecite električni vtič in ne uporabljajte naprave. • Naprave nikoli ne puščajte brez nadzora, razen če je izključena in je izvlečen električni vtič ali če je odstranjen paket akumulatorskih baterij. • Naprave ne uporabljajte po padcu, prejetem udarcu ali ob vidnih poškodbah. Pred ponovno uporabo naprave ustrezno popravite nastalo škodo. • Naprava ni primerna za sesanje zdravju škodljivih prahov. • Naprava mora biti na stabilni podlagi.

POZOR • Vtičnico na napravi, če je nameščena, uporabljajte samo za priključevanje dodatkov in nastavkov, navedenih v navodilih za uporabo. • Naprava je primerna za vlažna in mokra tla do največje višine vode 1 cm. Ne vozite v območje, če obstaja nevarnost preokračitve največje višine vode. • Naprava je primerna le za talne obloge, navedene v navodilih za uporabo. • Pri odstranjevanju umazane vode in luga upoštevajte zahtevne predpise. • Naprave ne uporabljajte pri tempe-

raturi pod 0 °C. ● **Naprave zaščitite pred dežjem in zmrzaljo.** Naprave ne hranite v odprtih prostorih. ● **Funkcionalne okvare.** Ne vsesavajte snovi, ki se v stiku z vodo lahko strdijo, kot so mavec, cement itd. ● **Med delovanjem mora biti naprava v vodoravnem/ravnem položaju.**

Obratovanje s čistilom

⚠ **PREVIDNOST** ● **Otrokom onemogočite dostop do čistil.** ● **Priporočenih čistilnih sredstev pred uporabo ne redčite.** Izdelki so varni za uporabo, saj ne vsebujejo kislin, alkalij ali okolju škodljivih snovi. V primeru stika čistilnega sredstva z očmi oči takoj temeljito sperite z vodo in nemudoma poiščite zdravniško pomoč, kar velja tudi v primeru zaužitja čistilnega sredstva. ● **Uporabljajte samo čistila, ki jih priporoča proizvajalec, in upoštevajte navodila za uporabo in odstranjevanje ter opozorila proizvajalcev čistilnih sredstev.**

Vzdrževanje

⚠ **OPOZORILO** ● **Pred čiščenjem, vzdrževanjem in menjavo delov je treba izklopiti napravo in izvlči električni vtič ali odstraniti paket akumulatorskih baterij.** Preden preklopite na drugo funkcijo, izklopite napravo.

⚠ **PREVIDNOST** ● **Popravila naj izvajajo pooblašeni servisi ali strokovnjaki za to področje, ki poznajo vse ustrezne varnostne predpise.** ● **Redno čistite omejevalnik nivoja vode in pri tem preverjajte znake poškodb.**

POZOR ● **Kratek stik ali druga škoda.** Naprave ne čistite z vodnim curkom iz gibke cevi ali z visokotlačnim curkom. ● **Naprave ne čistite z abrazivnimi sredstvi, čistili za steklo ali večnamenskimi čistili.**

Pribor in nadomestni deli

⚠ **PREVIDNOST**

● **Uporabljajte samo pribor in nadomestne dele, ki jih je odobril proizvajalec.** Originalni pribor in originalni nadomestni deli zagotavljajo varno in nemoteno delovanje naprave.

Transport

⚠ **PREVIDNOST** ● **Napravo pred transportom izklopite.** Napravo pritrдите glede na težo, glejte poglavje Tehnični podatki v navodilih za uporabo.

Namenska uporaba

Napravo uporabljajte izključno v zasebnem gospodinjstvu.

- V skladu z opisi in varnostnimi napotki v teh navodilih za uporabo je naprava namenjena za uporabo kot razpršilno čistilo za vzdrževanje ali osnovno čiščenje preprog z globinskim čistilnim učinkom.
- Trda tla lahko očistite tudi z nastavkom za trda tla za talno šobo (v obsegu dobave).
- Z ustreznim priborom (v obsegu dobave) lahko napravo uporabljate tudi kot sesalnik za mokro in suho sesanje.

Zaščita okolja



Pakirni material je mogoče reciklirati. Embalažo odstranite na okolju varen način.



Električne in elektronske naprave vsebujejo dragocene materiale z možnostjo recikliranja, pogosto pa tudi sestavne dele, kot so baterije, akumulatorske baterije ali olja, ki lahko pri napačni uporabi ali napačnem odstranjevanju škodujejo zdravju ljudi in okolju. Navedeni sestavni deli so kljub temu potrebni za pravilno delovanje naprave. Naprav, označenih s tem simbolom, ne smete odvreči med gospodinjinske odpadke.

Napotki o sestavinah (REACH)

Aktualne informacije najdete na spletnem naslovu: www.kaercher.de/REACH

Servisna služba

V primeru vprašanj ali motenj v delovanju vam z veseljem pomaga naša podružnica KÄRCHER.

Pribor in nadomestni deli

Uporabljajte samo originalni pribor in originalne nadomestne dele, ki zagotavljajo varno in nemoteno delovanje naprave.

Informacije o priboru in nadomestnih delih najdete na spletnem naslovu www.kaercher.com.

Obseg dobave

Obseg dobave je upodobljen na embalaži. Pri odstranjevanju embalaže preverite, ali je vsebina popolna. Če manjka pribor ali če so med transportom nastale poškodbe, obvestite prodajalca.

Simboli na napravi

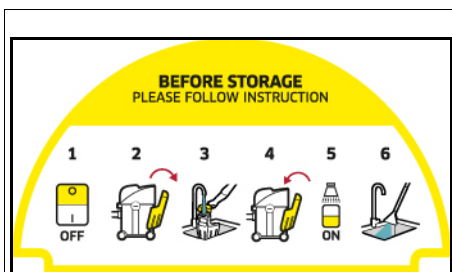

Na površini za odlaganje naprave je nalepka, ki opisuje čiščenje naprave pred shranjevanjem:

- 1 Izklopite napravo.
 - 2 Odstranite rezervoar za svežo vodo.
 - 3 Rezervoar za svežo vodo napolnite s pribl. 1 litrom čiste vode.
 - 4 Vstavite rezervoar za svežo vodo.
 - 5 Pritisnite stikalo za pršenje
 - 6 Pustite, da pršilna voda v pomivalnem koritu odteče.
- Glejte tudi poglavje *Konec uporabe*

Opis naprave

Oprema se razlikuje glede na izbrani model. Konkretna oprema je opisana na embalaži naprave.

Glejte slike na strani s slikami.

Slika A

- ① Prikluček sesalne gibke cevi
- ② Prikluček pršilne gibke cevi
- ③ Glava naprave

- ④ Stikalo za razprševanje vode in čistilna
- ⑤ Stikalo za vklop/izklop sesanja
- ⑥ Prijemna vdolbina na glavi naprave
- ⑦ Nosilni ročaj
- ⑧ Tipka za sprostitvev rezervoarja za svežo vodo
- ⑨ Rezervoar za svežo vodo
- ⑩ Shranjevanje, omrežni priključni kabel
- ⑪ Omrežni priključni kabel z omrežnim vtičem
- ⑫ Posoda
- ⑬ Držalo sesalne cevi in pribor
- ⑭ Krmilna kolesca (5x)
- ⑮ Filtrirna vrečka
- ⑯ Penasti filter s pokrovom
- ⑰ Sesalna gibka cev z ročajem
- ⑱ Sesalna cev 2 x 0,5 m
- ⑲ Šoba za pranje tal z nastavkom za trda tla
- ⑳ Šoba za pranje blazin
- ㉑ Adapter za šobo za pranje blazin
- ㉒ Pršilni ročaj s pršilno ročico
- ㉓ Gibka pršilna cev je zrahljana
- ㉔ Pritrdilne sponke (10x)
- ㉕ Priključna talna šoba z nastavkom za preproge in trda tla za mokro in suho sesanje
- ㉖ Šoba za stike
- ㉗ Šoba za blazine za suho sesanje
- ㉘ Čistilo KÄRCHER SE (100 ml)

Zagon

Napotek

Če želite odstraniti glavo naprave, morate najprej odstraniti rezervoar za svežo vodo in zložiti nosilni ročaj na stran.

Odstranjevanje rezervoarja za svežo vodo

1. Pritisnite deblokirno tipko.
2. Odstranite rezervoar za svežo vodo.

Slika B

Odstranjevanje glave naprave

1. Povlecite nosilni ročaj naprej.
- Slika C**
Glava naprave je odklenjena.
2. Odstranite glavo naprave.

Slika D

Namestitev krmilnih kolesc

1. Odstranite vsebino iz posode.
- Slika D**
2. Obrnite posodo.
 3. Krmilna kolesca potisnite v odprtine na dnu posode do omejevalnika.
- Slika E**
4. Obrnite posodo.

Namestitev glave naprave

1. Glavo naprave postavite na posodo.
2. Nosilni ročaj povlecite navzgor.

Glava naprave je zaklenjena.

Slika F

Vgradnja rezervoarja za svežo vodo

1. Spodaj vstavite rezervoar za svežo vodo.
2. Zgornji del rezervoarja za svežo vodo pritisnite na glavo naprave.
3. Prepričajte se, da rezervoar za svežo vodo zaskoči.

Slika G

Priključitev sesalne in pršilne gibke cevi

1. Pršilni ročaj potisnite na ročaj, dokler ne zaslišite, da se zaskoči.

Slika H

2. Pršilno gibko cev iz pršilnega ročaja pritrdite na sesalne cevi s 7 pritrdilnimi sponkami.

Slika I

3. Pritrdite sesalno in pršilno gibko cev na priključek na napravi, da slišno zaskoči.

Slika J

4. Po potrebi namestite pribor. Glejte poglavje .

Obratovanje

Montaža pribora

Montaža pribora za pralno sesanje

Čiščenje tal

Šobo za pranje tal uporabite za čiščenje preprog ali trdih tal (z nastavkom za trda tla).

1. Sesalne cevi združite in jih pritrdite na ročaj.

Slika K

2. Prosto pršilno cev vstavite v pršilni ročaj in jo s 3 priloženimi pritrdilnimi sponkami pritrdite na sesalne cevi.

Slika L

3. Pritrdite šobo za pranje tal na sesalne cevi in vstavite pršilno gibko cev v šobo za pranje tal.

Obrnite zunanjo varnostno ročico in z njo zaklenite pršilno gibko cev.

Slika M

Napotek

Za čiščenje trdih tal uporabite nastavek za trda tla.

- Nastavek za trda tla potisnite na stranico šobe za pranje tal.
- Gumijasto tesnilo je obrnjeno naprej, krtače pa nazaj.

Čiščenje oblazinjenih površin

Za čiščenje npr. blazin in vzmetnic, uporabite šobo za pranje blazin.

- Za namestitev šobe za pranje blazin, priključite priloženi adapter med šobo za pranje blazin in pršilni ročaj.

Slika N

Namestitev pribora za mokro in suho sesanje

1. Za čiščenje tal vstavite sesalne cevi eno v drugo in jih povežite s sesalno gibko cevjo.

Slika H

2. Talno šobo potisnite na sesalno cev.

Slika O

3. Glede na talno oblogo in potrebe po čiščenju se prepričajte, da uporabljate ustrezne nastavke ali nastavitve za talno šobo.

Napotek

Uporaba talne šobe z nastavki

- Za čiščenje preprogaste talne obloge uporabite nastavke za preproge.
- Za čiščenje suhe umazanije, trdih tal ali vode uporabite mešalni nastavek (trakovi krtače in gumijaste ustrnice).

Slika P

4. Če želite na primer očistiti oblazinjeno pohištvo, potisnite šobo za blazine ali šobo za fuge neposredno na ročaj sesalne gibke cevi.

Slika Q

Odstranjevanje pribora

Odstranjevanje pribora za pralno sesanje

1. Snemite pršilno gibko cev s priključka na napravi.
2. S sesalne gibke cevi in sesalnih cevi odstranite pršilne gibke cevi in pritrilne sponke.

Slika X

3. Pritisnite oba stranska zaporna zatiča in potegnite pršilni ročaj z ročaja.

Slika Y

4. Odvisno od uporabe odklenite šobo za pranje tal ali šobo za pranje blazin in jo izvlecite iz sesalnih cevi.
5. Po čiščenju trdih tal stransko snemite nastavke za trda tla.

Odstranitev pribora za suho sesanje

1. S sesalne cevi odstranite talno šobo.

Slika O

2. Odklopite sesalne cevi.

3. Odstranite šobo za blazine ali šobo za fuge s sesalne gibke cevi.

Slika Q

Polnjenje rezervoarja za svežo vodo

POZOR

Uporaba neprimernih čistil lahko napravo poškoduje in na koncu privede tudi do izključitve garancijskih storitev.

POZOR

Rezervoar za svežo vodo mora biti trdno nameščen v napravi.

Napotek

Po potrebi za čiščenje tekstila uporabite čistilo

KÄRCHER SE.

- Vlijte čistilo in ga napolnite z vodo.

- Celotna količina polnjenja znaša največ 4,0 litra.

Napotek

Rezervoar za svežo vodo lahko odstranite in ga napolnite ali pa ga napolnite neposredno na notri.

Polnjenje rezervoarja za vodo neposredno na napravi

1. Zapiralo rezervoarja za gorivo odprite navzgor.
2. V rezervoar za svežo vodo vlijte 100–200 ml čistila KÄRCHER SE (količina se lahko razlikuje glede na stopnjo onesaženja) in ga napolnite z vodo iz vodovoda, ne napolnite preveč.
3. Zaprite zapiralo rezervoarja za gorivo.

Odstranitev rezervoarja za vodo zaradi polnjenja

1. Odstranite rezervoar za svežo vodo, glejte poglavje *Vgradnja rezervoarja za svežo vodo*.
2. Zapiralo rezervoarja za gorivo odprite navzgor.
3. Polnjenje, glejte "2" pri "Polnjenje rezervoarja za vodo neposredno na napravi".

Slika R

4. Zaprite zapiralo rezervoarja za gorivo.
5. Namestite rezervoar za svežo vodo, glejte poglavje *Vgradnja rezervoarja za svežo vodo*.

Vklop naprave

Napotek

Glede na potrebe čiščenja lahko funkcijo sesanja in pršenja vklopite ter uporabljate samostojno ali hkrati.

1. Priključite električni vtič v vtičnico.

Slika S

2. Če želite vklopiti napravo za funkcijo sesanja, pritisnite stikalo za vklop (položaj I). Vključite se sesalni motor.

Slika T

3. Pritisnite stikalo za pršenje za pršenje vode s čistilom.

Prižge se lučka na stikalu in zažene se črpalka.

Slika U

4. Popolnoma zaprite zračni drsnik.

Slika V

Metode čiščenja

Nasveti za čiščenje

- Zelo umazana območja predhodno naprшите in pustite, da raztopina čistila deluje od 5 do 10 minut.
- Vedno čistite od osvetljenih proti senčnim površinam (od okna proti vratom).
- Vedno čistite od očiščenih proti neočiščenim površinam.
- Čim občutljivejša je obloga (orientalske in berberske preproge, oblazinjene površine), tem nižjo koncentracijo čistila uporabite.
- Preprogaste talne obloge s hrbtno stranjo iz jute se pri mokrem čiščenju lahko skrčijo in razbarvajo.
- Preproge z visokim florum po čiščenju v mokrem stanju skrtajte v smeri flora (npr. z metlo s florum ali s krtačo na držalu).
- Impregniranje po mokrem čiščenju prepreči, da bi se tekstilna obloga hitro ponovno umazala.
- Da preprečite nastanek odtisov ali rjastih madežev, počakajte, da se očiščena površina povsem posuši, preden nanjo postavite pohištvo ali začnete hoditi po njej.
- Če želite izboljšati rezultat čiščenja, po uporabi čistil predmet sperite s čisto vodo.

Pršilno sesanje

Napotek

Topla voda (največ 50 °C) poveča učinek čiščenja.

Napotek

Za čiščenje uporabljajte samo čistilo KÄRCHER SE.

POZOR

Nevarnost zaradi raztopine čistila

Nevarnost poškodovanja

Pred uporabo naprave na neopaznem mestu preverite barvno obstojnost in vodoodpornost predmeta, ki ga želite očistiti.

POZOR

Napravo uporabljajte samo na trdih tleh z vodoodpornim premazom, kot so npr. emajlirane ploščice ali lino-lej.

POZOR

Da ne bi poškodovali filtrirne vrečke, ne uporabljajte filtrirne vrečke za sesanje s pršenjem.

1. Prepričajte se, da je filtrirna vrečka odstranjena.
2. Namestite zeleni pribor, glejte poglavje *Montaža pribora*.
3. Rezervoar za svežo vodo napolnite s čistilom in vodo, glejte poglavje *Polnjenje rezervoarja za svežo vodo*.

- Vklopite napravo (položaj I), glejte poglavje *Vklop naprave*.
Vključi se sesalni motor.
Slika T
- Popolnoma zaprite zračni drsnik.
Slika V
- Pritisnite stikalo za pršenje.
Prižge se lučka na stikalu in zažene se črpalka.
Slika U
- Za pršenje raztopine čistila pritisnite ročico na ročaju.
Slika W
Raztopina čistila se razprši.
- Talno šobo premakajte po površini, ki jo želite očistiti.
Poti premikov talne šobe naj se prekrivajo. Šobo vlecite nazaj, ne potiskajte.

Napotek

Če je rezervoar za svežo vodo prazen, v črpalko vstopi zrak in postane glasna. V tem primeru je treba funkcijo pršenja izklopiti. V primeru potrebe po vodi izklopite tudi sesalni motor in napolnite rezervoar za svežo vodo.

Napotek

Če je posoda za umazano vodo polna in/ali penasti filter moker, plovec zapre sesalno odprtino, število vrtljajev v napravi je večje, poveča se glasnost.

Da ne bi preveč napolnili posode za umazano vodo, jo izpraznite neposredno ob polnjenju rezervoarja za svežo vodo.

- Po čiščenju napravo izklopite (položaj O), glejte poglavje *Izklop naprave*.

Slika T

Napotek

Po izklopu naprave je v priboru za sesalno pranje ostane tekočina, ki izteka na tla. Če želite posesati preostalo tekočino, ponovno za kratek čas vklopite funkcijo sesanja naprave in odstranite preostalo tekočino s tal.

- Vklopite napravo (položaj I), glejte poglavje *Vklop naprave* in posesajte preostalo tekočino.
- Ponovno izklopite napravo (položaj O), glejte poglavje *Izklop naprave*.

Slika T

- Izpraznite posodo, glejte poglavje *Praznjenje posode*.

Slika Z

Lahka /običajna umazanija z enostopenjsko metodo

- Pritisnite stikalo za pršenje, glejte poglavje *Pršilno sesanje*
Slika U
- Raztopino čistila razpršite in hkrati posesajte v enem koraku.
- Izklopite stikalo za pršenje in posesajte preostalo raztopino čistila.
- Po čiščenju dodatno očistite oblažinjeno in preprosto talno oblogo s čisto toplo vodo in po želji impregnirajte.

Močna umazanija ali madeži z dvostopenjsko metodo

- Pritisnite stikalo za pršenje, glejte poglavje *Pršilno sesanje*
Slika U
- Nanesite čistilno raztopino in pustite delovati od 5 do 10 minut.
Funkcija sesanja ostane izklopljena.
- Po izteku časa učinkovanja površino očistite kot pri lahki/običajni umazaniji.

- Po čiščenju dodatno očistite oblažinjeno in preprosto talno oblogo s čisto toplo vodo in po želji impregnirajte.

Suho sesanje

POZOR

Poškodba materiala zaradi sesanja brez filtrirne vrečke

Naprava se lahko poškoduje.

Pri suhem sesanju vedno uporabljajte filtrirno vrečko.

POZOR

Poškodovanje penastega filtra

Pri preklopu z mokrega na suho sesanje se lahko potroši moker penasti filter, ki ni več uporaben.

Po potrebi zamenjajte penasti filter.

Napotek

Posoda in pribor morajo biti suhi, sicer se na njih lahko prilepi umazanija.

Napotek

Če želite napravo uporabljati kot sesalnik za suho sesanje, lahko odstranite pršilni ročaj in pršilno gibko cev.

- Prepričajte se, da so posoda in pribor suhi.
- Vstavite filtrirno vrečko.
 - Filtrsko vrečko popolnoma razgrnite.
 - Na priključek naprave namestite filtrirno vrečko in jo močno pritisnite.

Slika AA

- Namestite zeleni pribor, glejte poglavje *Montaža pribora*

- Vklopite napravo (položaj I), glejte poglavje *Vklop naprave*.

Slika T

- Z zračnim drsnikom uravnajte moč sesanja.

Slika AB

- Za izklop naprave glejte poglavje *Izklop naprave*.

Slika T

Mokro sesanje

POZOR

Poškodba filtrirne vrečke

Če filtrirno vrečko uporabljate za mokro sesanje, se lahko poškoduje.

Pri mokrem sesanju ne uporabljajte filtrirne vrečke.

Napotek

Če želite napravo uporabljati kot sesalnik za mokro sesanje, lahko odstranite pršilni ročaj in pršilno gibko cev.

- Odstranite filtrirno vrečko.
- Namestite zeleni pribor, glejte poglavje *Montaža pribora*
- Vklopite napravo, glejte poglavje *Vklop naprave*.

Slika T

- Če želite posesati večje količine vode, popolnoma odprite zračni drsnik.

Slika AC

Napotek

Če je posoda za umazano vodo polna, plovec zapre sesalno odprtino, število vrtljajev v napravi je večje, poveča se glasnost.

- Izpraznite posodo, glejte poglavje *Praznjenje posode*.

Izklop naprave

- Po pršilnem sesanju pritisnite stikalo za pršenje.
Črpalka se zaustavi, lučka na stikalu in zažene se črpalka pa več ne sveti.

Slika U

2. Pritisnite stikalo za izklop (položaj O). Sesalni motor se zaustavi.
3. Izvlecite električni vtič iz omrežne vtičnice.

Praznjenje posode za svežo vodo

1. Odstranite rezervoar za svežo vodo, glejte poglavje *Odstranjevanje rezervoarja za svežo vodo*.
2. Praznjenje posode za svežo vodo
3. Namestite rezervoar za svežo vodo, glejte poglavje *Vgradnja rezervoarja za svežo vodo*.

Praznjenje posode

Napotek

Če je posoda polna, plovec zapre sesalno odprtino, število vrtljajev v napravi je večje, poveča se glasnost. Takoj izklopite napravo in odstranite umazano vodo.

1. Izklopite napravo. Glejte poglavje *Izklop naprave*
2. Odstranite sesalno in pršilno gibko cev.
3. Odstranite glavo naprave, glejte poglavje *Odstranjevanje glave naprave*.
4. Izpraznite posodo.

Slika Z

5. Namestite glavo naprave, glejte poglavje *Namestitvev glave naprave*.
6. Namestite rezervoar za svežo vodo, glejte poglavje *Vgradnja rezervoarja za svežo vodo*.

Konec uporabe

Napotek

Da v ceveh ne bi ostali delci čiščenja in umazanije, po vsaki uporabi opravite čiščenje (brez dodajanja čistil).

1. Izplaknite pršilne cevi v napravi.
 - a. Rezervoar za svežo vodo napolnite s približno 1 litrom čiste vode.
 - b. Pritisnite stikalo za pršenje. Prižge se lučka na stikalu in zažene se črpalka.
 - c. Pršilno/sesalno gibko cev držite nad odtokom, dokler se čista voda ne izprazni.
2. Za izklop naprave glejte poglavje *Izklop naprave*.
3. Odstranite pribor, glejte poglavje *Odstranjevanje pribora*
4. Odstranite morebitne ostanke tekočin v pršilni/sesalni gibki cevi.
 - a. Pritisnite tipko za odpahnitev in odstranite pršilno/sesalno gibko cev iz naprave.
 - b. Pritisnite ročico na ročaju sesalne gibke cevi in pustite, da tekočina izteče.

Slika W

Napotek

Da se tekočina lahko popolnoma posuši, ne ovijajte pršilne/sesalne gibke cevi okoli naprave, da bi jo posušili.

Napotek

Da bi se izognili nastanku luž v bivalnem prostoru (npr. na preprogi, parketu), pustite, da preostala tekočina steče v primerno posodo (npr. umivalnik, vedro).

5. Pribor posebej očistite pod tekočo vodo in ga posušite.

Napotek

Morebitna preostala voda lahko kaplja ven, zato je najbolje, da jo postavite v prho ali kad.

6. Izpraznite posodo, glejte poglavje *Praznjenje posode*.
7. Posodo temeljito izperite s čisto vodo.
8. Po potrebi npr. če je sito v rezervoarju za svežo vodo onesnaženo, rezervoar za svežo vodo sperite s čisto vodo, glejte poglavje *Čiščenje sita v rezervoarju za svežo vodo*.

9. Napravo pustite odprto, da se posuši.
10. Po končanem sušenju pritrдите pršilno gibko cev na držalo za pribor.
11. Napravo hranite v suhih prostorih, ki so zaščiteni pred zmrzaljo.

** Posebni pribor

Napotek

Namesto penastega filtra je mogoče naknadno kot posebni pribor kupiti patronski filter in ga uporabiti namesto penastega filtra.

- Preden vstavite patronski filter, odstranite črni pokrovec in ga skupaj s penastim filtrom shranite za kasnejšo uporabo.
- Za več informacij glejte poglavje *Čiščenje penastega filtra/patronskega filtra*

Nega in vzdrževanje

Splošna navodila za nego

- Napravo in plastični pribor čistite z običajnim čistilom za plastiko.
- Posodo in pribor po potrebi izperite z vodo in posušite pred ponovno uporabo.

Čiščenje penastega filtra/patronskega filtra

1. Odstranite glavo naprave.
2. Penasti filter/patronski filter lahko po potrebi očistite pod tekočo vodo. V tem primeru povlecite penasti filter s koša filtra. Patronskega filtra lahko sprostite tako, da ga zasukate v smeri simbola  in ga odstranite.

Slika AD

3. Penastega filtra/patronskega filtra med čiščenjem ne drgnite ali krtačite.
4. Pred ponovno uporabo pustite, da se penasti filter/patronskega filtra popolnoma posuši.

Slika AE

5. Ponovna namestitvev filtra, glede na način uporabe:
 - **Penasti filter:** Filter povlecite čez koš filtra in se prepričajte, da je pravilno pritrjen.
 - Pred namestitvijo penastega filtra je treba v plavajočo košaro vstaviti majhen črn pokrov, da zagotovite pravilno delovanje naprave. Če ni bil uporabljen patronskega filtra, je pokrov že pravilno nameščen.
 - **Patronskega filtra:** Filter namestite na koš filtra in ga obrnite proti simbolu  ter pazite na pravilno pritrjenost.

Čiščenje pršilne šobe

Napotek

Če je pršilni curek neenakomeren, je pršilna šoba pralnega pribora morda zamašena z ostanke in jo je treba očistiti.

1. Če želite očistiti šobo za pranje tal in pranje blazin, z obračanjem sprostite pritrđitev šobe in jo izvlecite skupaj s pršilno šobo.

Napotek

O-obroček/tesnilni obroček hranite na varnem mestu in ga po čiščenju ponovno vstavite.

Slika AF

2. Ostanke v pršilni šobi očistite pod tekočo vodo.
3. Pršilno šobo vstavite v pritrđitev šobe in jo z vrtenjem ponovno pritrđite.
4. Ostanke v pršilni šobi za čiščenje fug prav tako očistite pod tekočo vodo.

Čișcenje sita v rezervoarju za svežo vodo

Napotek

Na dnu rezervoarja za svežo vodo je sito, na katerem se lahko usedajo delci umazanije in tako ovirajo pretok vode.

Zato redno izpirajte rezervoar za svežo vodo.

1. Odstranite rezervoar za svežo vodo, glejte poglavje **Odstranjevanje rezervoarja za svežo vodo**.
2. Očistite sito.
 - a Zapiralo rezervoarja za gorivo odprite navzgor.
 - b Sprostite blokirni mehanizem.
 - c Odstranite cev za vodo iz rezervoarja.
Sito se nahaja na koncu cevi za vodo.
 - d Očistite sito pod tekočo vodo.
3. Rezervoar za svežo vodo sperite s čisto vodo.

Slika AG

4. Vstavite sito.
5. Zapahnite rezervoar za svežo vodo.
6. Namestite rezervoar za svežo vodo, glejte poglavje **Vgradnja rezervoarja za svežo vodo**.

Pomoč pri motnjah

Iz šobe ne izteka voda.

Prazen rezervoar za svežo vodo

- Napolnite posodo za svežo vodo.

Sito za svežo vodo je umazano

- Očistite sito za svežo vodo.

Rezervoar za svežo vodo ni pravilno nameščen.

- Pravilno namestite rezervoar za svežo vodo.

Povezava med priborom in pršilno/sesalno gibko cevjo ni pravilna.

- Vzpostavite pravilno povezavo.

Črpalka za čistilo je okvarjena,

- Zahtevajte storitev za stranke.

Neenakomeren pršilni curek

Pršilna šoba na priboru za pralno sesanje je umazana.

- Očistite pršilno šobo na ustreznem priboru.

Nezadostna sesalna moč

Zračni drsnik je preveč odprt.

- Zaprite zračni drsnik.

Pribor, sesalna gibka cev ali pršilna sesalna cev so za mašeni.

- Odpravite zamašitev.

Filterna vrečka je polna.

- Izpraznite filterno vrečko.

Penasti filter je umazan.

- Čiščenje penastega filtra

Penasti filter je obrabljen.

- Zamenjajte penasti filter.

Glasna črpalka za čistilo

Prazen rezervoar za svežo vodo

- Napolnite posodo za svežo vodo.

Voda in vodna para uhajata z obeh strani glave naprave

Penasti filter je preveč moker, zato se voda črpa navzven skozi motor.

- Izklopite napravo in počakajte, da se penasti filter in naprava posušita.

- Penasti filter lahko hitreje posušite, če ga odstranite.

Garancija

V vsaki državi veljajo garancijski pogoji, ki jih je izdala naša pristojna prodajna družba. V garancijskem roku bodo morebitne motnje v delovanju naprave odpravljene brezplačno, če je njihov vzrok napaka v materialu ali napaka v izdelavi. Pri uveljavljanju garancije zagotovite

dokazilo o nakupu in stopite v stik s prodajalcem ali najbližjim servisom.

Naslov najdete na hrbtni strani.

Dodatne garancijske informacije (če so na voljo) so na voljo na servisnem območju na lokalni spletni strani podjetja Kärcher v razdelku "Prenosi".

Tehnični podatki

Električni priključek

Frekvenca	Hz	50-60
Napetost	V	220-240
Omrežna varovalka (počasna)	A	10
Nazivna moč	W	1000

Podatki o zmogljivosti naprave

Največja količina polnjenja sveže vode	l	4
Največja količina polnjenja umazane vode	l	4
Največja temperatura raztopine čistila (najv. T)	°C	50

Mere in masa

Teža (brez pribora)	kg	7,6
Dolžina x širina x višina	mm	430x385 x535

Ugotovljene vrednosti v skladu s standardom EN 60704-2-1

Raven tlaka hrupa	dB(A)	74
-------------------	-------	----

Pridržujemo si pravico do tehničnih sprememb.

Cuprins

Indicații privind siguranța.....	152
Utilizarea corespunzătoare	154
Protecția mediului.....	154
Serviciul pentru clienți	154
Accesorii și piese de schimb	154
Set de livrare	154
Simbolurile de pe aparat	155
Descrierea aparatului	155
Punerea în funcțiune	155
Regim	156
Accesorii special	159
Îngrijirea și întreținerea.....	159
Remediarea defecțiunilor	159
Garanție	160
Date tehnice	160

Indicații privind siguranța



Înainte de prima utilizare a dispozitivului, citiți acest capitol referitor la siguranță, cât și instrucțiunile originale. Respectați aceste instrucțiuni. Păstrați instrucțiunile originale pentru viitoarele utilizări sau pentru viitorul posesor.

- În afară de indicațiile din instrucțiunile de utilizare, este necesar să fie luate în considerare și prevederile generale privind protecția muncii și prevenirea accidentelor de muncă, emise de organele legislative.

- Plăcuțele de avertizare și plăcuțele informative montate pe dispozitiv furnizează indicații importante pentru funcționarea în condiții de siguranță.

Trepte de pericol

⚠ **PERICOL**

- Indicație referitoare la un pericol iminent, care duce la vătămări corporale grave sau moarte.

⚠ **AVERTIZARE**

- Indicație referitoare la o posibilă situație periculoasă, care ar putea duce la vătămări corporale grave sau moarte.

⚠ **PRECAUȚIE**

- Indică o posibilă situație periculoasă, care ar putea duce la vătămări corporale ușoare.

ATENȚIE

- Indicație referitoare la o posibilă situație periculoasă, care ar putea duce la pagube materiale.

Echipament individual de protecție

- ⚠ **PRECAUȚIE** ● Purtați mănuși adecvate când lucrați la aparat.

Instrucțiuni de siguranță generale

- ⚠ **PERICOL** ● Pericol de asfixiere. Nu țineți foliile de ambalaj la îndemâna copiilor.

- ⚠ **AVERTIZARE** ● Folosiți aparatul doar conform destinației. Luați în considerare condițiile locale și aveți grijă în timpul lucrului cu aparatul la terțe persoane, în special la copii. ● Persoanele cu capacități psihice, senzoriale sau mentale limitate sau care nu dispun de experiența sau cunoștințele necesare pot folosi aparatul doar dacă sunt supravegheate corespunzător, dacă sunt instruite de o persoană responsabilă de siguranța lor cu privire la utilizarea în siguranță a aparatului și înțeleg pericolele care rezultă din aceasta. ● Pot utiliza aparatul numai persoanele care au primit instrucțiuni în ceea ce privește manipularea aparatului sau și-au demonstrat capacitatea de a opera și au fost însărcinate în mod expres. ● Este interzisă utilizarea aparatului de către copii. ● Nu lăsați copiii nesupravegheați, pentru a vă asigura că nu se joacă cu aparatul.

- ⚠ **PRECAUȚIE** ● Dispozitivele de siguranță au drept scop protecția dvs. Nu modificați și nu ignorați niciodată dispozitivele de siguranță.

Pericol de electrocutare

- ⚠ **PERICOL** ● Conectați aparatul doar la curent alternativ. Tensiunea indicată pe plăcuța cu caracteristici trebuie să coincidă cu tensiunea sursei de curent.

- Nu apucați niciodată fișa de rețea și priza cu mâinile ude. ● Utilizați aparatul doar împreună cu un întrerupător de protecție împotriva curentului vagabond (maximum 30 mA). ● Scufundarea aparatului, a cablului de alimentare sau a fișei de rețea în apă sau în alte lichide este interzisă.

- ⚠ **AVERTIZARE** ● Lucrați numai cu lichide (de exemplu agenți de curățare), dacă dispozitivul este conectat la o priză securizată cu întrerupător de protecție la curent rezidual (maxim 30 mA). ● Conectați aparatul doar la un record electric realizat în conformitate cu IEC 60364-1 de un electrician autorizat. ● Dacă apar scurgeri, imediat opriți dispozitivul. ● În cazul în care se formează spumă sau apar scurgeri de lichid, opriți imediat dispozitivul și scoateți fișa de rețea din priză. ● În-

ainte de fiecare utilizare a aparatului, asigurați-vă că nu este deteriorat cablul de alimentare cu ștecherul de rețea. În cazul în care cablul de alimentare este deteriorat, trebuie înlocuit imediat de către producător, serviciul de asistență clienți autorizat sau un electrician autorizat, pentru a se evita orice pericol. ● Nu stricați și nu deteriorați cablul de alimentare și cablul prelungitor prin tragere peste acestea, strivire, tragere sau alte asemenea. Protejați cablul de alimentare împotriva căldurii, uleiului și muchiilor ascuțite. ● Cablurile prelungitoare neprotivite pot fi periculoase. Utilizați doar cablurile prelungitoare protejate împotriva jetului, cu secțiuni de cel puțin 3x1 mm². ● Utilizați doar cablul de conectare la rețea specificat de producător, acest lucru fiind valabil și în cazul înlocuirii cablului. Nr. de comandă și tip vezi Instrucțiunile de funcționare. ● Înlocuiți mufele de la cablul de racord la rețea sau de la cablul prelungitor doar cu mufe care dispun de aceeași protecție împotriva jetului și rezistență mecanică. ● Utilizarea aparatului expus la căzături sau la lovitură este interzisă; utilizarea aparatului este interzisă și dacă acesta prezintă semne de deteriorare vizibile. Înainte de repunerea în funcțiune a aparatului, contactați serviciul clienți autorizat și solicitați verificarea și repararea corespunzătoare a aparatului. Defecțiunile interne pot afecta negativ siguranța aparatului.

- ⚠ **PRECAUȚIE** ● Oprți aparatul înainte de efectuarea fiecărei lucrări de curățare/de întreținere și decuplați ștecherul de rețea. ● Dispuneți realizarea lucrărilor de reparații și a lucrărilor la componentele electrice doar de către personalul autorizat de service. ● În cazul unor pauze de utilizare mai lungi, precum și după utilizare, oprți aparatul de la comutatorul principal / comutatorul aparatului și scoateți ștecherul de rețea. ● Nu trageți de cablul de rețea al fișei de rețea pentru a o scoate din priză. ● Nu purtați / transportați aparatul de cablul de conectare la rețea.

Utilizarea

- ⚠ **PERICOL** ● La utilizarea aparatului în zone periculoase (de ex. benzinării), respectați prevederile de siguranță corespunzătoare. ● Se interzice funcționarea în zone cu pericol de explozie. ● Nu aspirați obiecte inflamabile sau incandescente.

- PERICOL** ● Nu pulverizați și nu aspirați niciodată lichide explozive, gaze inflamabile, prafuri explozive sau acizi și dizolvanți nediluți. Printre acestea se numără benzina, diluantul de vopsea sau combustibilul lichid de încălzire, care pot forma vapori sau amestecuri explozive prin turbulențele cu aerul aspirat, precum și acetona, acizii și dizolvanții nediluți, deoarece atacă materialele folosite la aparat. ● Pericol de explozie
 - Nu aspirați gaze, lichide sau particule inflamabile.
 - Nu aspirați particule metalice reactive (de ex. aluminiu, magneziu sau zinc).
 - Nu aspirați leșie nediluată sau acizi.
 - Nu aspirați obiecte care ard sau care sunt incandescente.

Aceste substanțe pot ataca și materialele utilizate la aparat.

- ⚠ **AVERTIZARE** ● Nu aspirați oamenii sau animalele cu aparatul. ● **AVERTISMENT:** aspirarea substanțelor toxice este interzisă.

⚠ PRECAUȚIE • Verificați aparatul și accesoriile, cum ar fi cablul de recordare la rețea și cablul prelungitor, în ceea ce privește starea corectă și siguranța funcționării. În caz de deteriorare, scoateți fișa de rețea și nu folosiți aparatul. • Nu lăsați niciodată aparatul nesupravegheat dacă nu este scos din funcțiune și nu este trasă fișa de rețea sau setul de acumulatori nu este scos. • Nu utilizați aparatul dacă acesta a căzut în prealabil, a fost lovit sau prezintă deteriorări vizibile. Înainte de repunerea în funcțiune a aparatului, reparați deteriorările în mod corespunzător. • Dispozitivul nu este adecvat pentru aspirarea prafulilor dăunătoare sănătății. • Aparatul trebuie să aibă o suprafață stabilă.

ATENȚIE • Folosiți priza de pe dispozitiv doar pentru conectarea accesoriilor și a atașamentelor specificate în instrucțiunile de exploatare. • Dispozitivul este potrivit pentru solul umed până la ud până la o înălțime maximă a apei de 1 cm. Nu vă deplasați într-o zonă dacă există pericolul ca nivelul maxim al apei să fie depășit. • Dispozitivul este potrivit doar pentru depunerile specificate în instrucțiunile de exploatare. • La eliminarea apei reziduale și a leșiei respectați reglementările legale. • Nu utilizați aparatul la temperaturi sub 0° C. • Protejați dispozitivul împotriva apei pluviale și împotriva înghețului. Nu depozitați aparatul în aer liber. • Funcționarea defectuoasă. Este interzisă aspirarea substanțelor, care în urma expunerii la apă se pot întări, astfel de substanțe fiind gipsul, cimentul etc. • Pe durata utilizării aparatului plasarea acestuia în poziție orizontală este obligatorie.

Funcționare cu detergent

⚠ PRECAUȚIE • Nu lăsați soluțiile de curățat la îndemâna copiilor. • Nu utilizați soluțiile de curățat recomandate nediluate. Produsele prezintă siguranță în exploatare, deoarece nu conțin acizi, alcalii sau poluanți. În cazul de contact a soluțiilor de curățat cu ochii, clătiți imediat cu apă și consultați medicul, la fel ca și în cazul înghițirii soluțiilor de curățat. • Folosiți numai agenți de curățare recomandați de producător și respectați instrucțiunile legate de folosire și de eliminare, cât și avertizările din partea producătorilor de agenți de curățare.

Întreținerea

⚠ AVERTIZARE • Înainte de curățarea, întreținerea și înlocuirea pieselor, trebuie să opriți aparatul și să scoateți fișa de rețea din priză sau să scoateți setul de acumulatori. Opriți aparatul înainte de a trece la o altă funcție.

⚠ PRECAUȚIE • Reparațiile trebuie efectuate doar de către unități de service autorizate sau de persoană calificată în acest domeniu, care sunt familiarizați cu toate reglementările relevante referitoare la siguranță. • Curățați regulator limitator de apă, verificând semnele de deteriorare.

ATENȚIE • Scurtcircuite sau alte deteriorări. Nu curățați aparatul cu jet de apă prin furtun sau jet de apă de înaltă presiune. • Curățarea aparatului cu substanțe de lustruit, de curățat sticla sau cu detergent universal este interzisă.

Accesorii și piese de schimb

⚠ PRECAUȚIE

• Folosiți doar accesorii și piese de schimb sunt recomandate de producător. Accesorii originale și pie-

sele de schimb originale asigură funcționarea în siguranță și fără avarii a aparatului.

Transport

⚠ PRECAUȚIE • Opriți aparatul înainte de transport. Fixați aparatul ținând cont de greutate, vezi capitolul Date tehnice din Instrucțiunile de funcționare.

Utilizarea corespunzătoare

Folosii aparatul exclusiv în scopuri casnice.

- Folosiți aparatul conform instrucțiunilor de utilizare, conform descrierilor și conform indicațiilor de siguranță menționate în manualul de utilizare. Folosiți aparatul exclusiv ca aspirator cu pulverizator pentru efectuarea lucrărilor de curățare de întreținere și de bază conexe covoarelor de pardoseală și cu efect de curățare în profunzime.
- Pentru curățarea pardoselilor tari folosiți ajutorul de pardoseli tari de utilizat cu duza de spălare pardoseală (include în pachetul de livrare).
- Utilizarea aparatului ca aspirator umed-uscat este posibilă cu folosirea accesoriilor corespunzătoare (include în pachetul de livrare).

Protecția mediului



Materialele de ambalare sunt reciclabile. Asigurați-vă de eliminarea ecologică a ambalajului.



Aparatele electrice și electronice conțin materiale reciclabile prețioase și, uneori, componente precum baterii, acumulatori sau uleiuri, care, în cazul utilizării incorecte sau a eliminării

necorespunzătoare, pot periclita sănătatea și mediul înconjurător. Pentru funcționarea corectă a aparatului, aceste componente sunt necesare. Este interzisă eliminarea cu deșeurile menajere a aparatelor marcate cu acest simbol.

Observații referitoare la materialele conținute (REACH)

Informații actuale referitoare la materialele conținute sunt disponibile la adresa: www.kaercher.de/REACH

Serviciul pentru clienți

În caz de întrebări sau defecțiuni, filiala KÄRCHER vă ajută cu plăcere în continuare.

Accesorii și piese de schimb

Utilizați numai accesorii originale și piese de schimb originale; ele asigură funcționarea în siguranță și fără avarii a aparatului.

Informații despre accesorii și piesele de schimb se găsesc la adresa www.kaercher.com.

Set de livrare

Setul de livrare a aparatului este ilustrat pe ambalaj. La deschetare, verificați dacă conținutul este complet. Informații imediat distribuitorul dacă lipsesc accesorii sau dacă există deteriorări provocate în timpul transportului.

Simbolurile de pe aparat



Autocolantul aplicat pe suprafața de depozitare a aparatului conține descrierea modului de curățare a aparatului în scopul pregătirii pentru depozitare.

- 1 Oprii aparatul.
- 2 Îndepărtați rezervorul de apă proaspătă.
- 3 Umpleți rezervorul de apă proaspătă cu aproximativ 1 litru de apă curată.
- 4 Montați rezervorul de apă proaspătă.
- 5 Apăsăți comutatorul de pulverizare.
- 6 Drenați apa de pulverizare în cuva de spălare. Consultați și capitolul *Finalizarea utilizării*

Descrierea aparatului

Aparatul dispune de diferite dotări, în funcție de modelul utilizat. Dotarea fiecărui aparat este descrisă pe ambalajul aparatului în cauză.

Pentru imagini, consultați pagina de grafice.

Figura A

- ① Racordul furtunului de aspirare
- ② Racordul furtunului de pulverizare
- ③ Capul aparatului
- ④ Comutatorul pentru pulverizarea apei și a substanței de curățare
- ⑤ Comutatorul Pornit/Oprit pentru aspirație
- ⑥ Mânerul înfundat de la capul aparatului
- ⑦ Mâner de tras
- ⑧ Tasta de deblocare a rezervorului de apă proaspătă
- ⑨ Rezervorul de apă proaspătă
- ⑩ Depozitarea, cablu de conectare la rețea
- ⑪ Cablul de conectare la rețea cu fișă de rețea
- ⑫ Recipient
- ⑬ Suportul pentru țevile de aspirat și pentru accesorii
- ⑭ Role de ghidare (5x)
- ⑮ Punga de filtru
- ⑯ Filtru de spumă, cu capac
- ⑰ Furtun de aspirare cu mâner
- ⑱ Țeavă de aspirat 2 x 0,5 m
- ⑲ Duză de spălare a pardoselii cu ajutorul pentru pardoseli tari
- ⑳ Duză de spălare tapițerie
- ㉑ Adaptor pentru duza de spălare a tapițeriei

- ㉒ Mâner de pulverizare cu manetă de pulverizare
- ㉓ Furtun de pulverizare desprins
- ㉔ Cleme de fixare (10 buc.)
- ㉕ Duză pentru pardoseală cu structură de fixare pentru aspirare umedă și uscată cu ajutorul pentru covorașe de pardoseală și pentru pardoseli tari
- ㉖ Duze pentru crăpături
- ㉗ Duză de tapițerie pentru aspirare uscată
- ㉘ Agent de curățare KÄRCHER SE (100 ml)

Punerea în funcțiune

Indicație

Pentru îndepărtarea capului aparatului demontați în prealabil rezervorul de apă proaspătă și împingeți spre lateral și în jos mânerul de tras.

Demontarea rezervorului de apă proaspătă

1. Apăsăți tasta de deblocare.
2. Demontați rezervorul de apă proaspătă.

Figura B

Demontarea capului aparatului

1. Trageți mânerul de tras în față.
2. Demontați capul aparatului.

Figura D

Montarea rolor de ghidare

1. Îndepărtați conținutul din recipient.
2. Rotiți recipientul.
3. Împingeți rolele de ghidare până la opritor în orificiile de pe podeaua recipientului.
4. Rotiți recipientul.

Montarea capului aparatului

1. Așezați capul aparatului pe recipient.
2. Trageți mânerul de tras în sus. Capul aparatului este blocat.

Figura F

Montarea rezervorului de apă proaspătă

1. Montați rezervorul de apă proaspătă în partea inferioară.
2. În partea superioară apăsați rezervorul de apă proaspătă pe capul aparatului.
3. Asigurați-vă de fixarea rezervorului de apă proaspătă.

Figura G

Racordarea furtunului de aspirare și de pulverizare

1. Împingeți mânerul de pulverizare pe mânerul aparatului până când auziți că se fixează în poziție.
2. Atașați furtunul de pulverizare de la mânerul de pulverizare la țevile de aspirație folosind cele 7 cleme de fixare.
3. Atașați furtunul de aspirare și de pulverizare la racordul de pe aparat; astfel încât să se fixeze în poziție.

Figura J

4. Montați accesoriile, în funcție de nevoi. Consultați capitolul .

Regim

Montarea accesoriilor

Montarea accesoriilor de aspirare-spălare

Curățarea pardoselilor

Utilizați duza de spălare a pardoselilor pentru curățarea covoarelor de pardoseală sau a pardoselilor tari (cu ajutor pentru pardoseli tari).

1. Introduceți țevile de aspirare una în cealaltă și fixați-le pe mâner.

Figura K

2. Introduceți furtunul de pulverizare desfăcut în mânerul de pulverizare și fixați-l la țevile de aspirare folosind cele 3 cleme de fixare furnizate.

Figura L

3. Atașați duza pentru spălarea pardoselii la țevile de aspirare și introduceți furtunul de pulverizare în duza pentru spălarea pardoselii. Rotiți maneta de siguranță exterioară și blocați astfel furtunul de pulverizare.

Figura M

Indicație

Folosii ajutorul de pardoseli tari pentru curățarea pardoselilor tari.

- Glisați accesoriul pentru podele dure pe partea laterală a duzei pentru spălarea pardoselii. Asigurați-vă de faptul că lamela de cauciuc este îndreptată spre partea frontală și de faptul că benzile de perie sunt poziționate spre partea din spate.

Curățarea tapițeriei

Utilizați duza de spălare a tapițeriei pentru a curăța de ex. a tapițeriei și a saltelelor.

- Pentru a monta duza de spălare a tapițeriei, conectați adaptorul furnizat între duza de spălare a tapițeriei și mânerul de pulverizare.

Figura N

Accesoriile de montat pe aspiratorul umed-uscăt

1. În scopul curățării pardoselilor îmbinați țevile de aspirare și racordați-le la furtunul de aspirare.

Figura H

2. Glisați duza pentru pardoseală pe țevile de aspirare.

Figura O

3. În funcție de tipul pardoselii și de necesitatea de curățare, asigurați-vă de utilizarea inserțiilor și reglajelor corespunzătoare la duza de pardoseală.

Indicație

Utilizarea duzei de pardoseală cu inserții

- Pentru curățarea covoarelor folosiți inserția pentru covoare de pardoseală.
- Pentru curățarea murdăriei uscate, a pardoselilor tari sau a apei utilizați inserția de amestecare (benzi de perie și lamele de cauciuc).

Figura P

4. De ex. pentru curățarea tapițeriei de mobilă montați duza de tapițerie sau de colțuri direct pe mânerul furtunului de pulverizare și de aspirare.

Figura Q

Separarea accesoriilor

Decuplarea accesoriilor de aspirare-spălare

1. Deconectați furtunul de pulverizare de la racordul aparatului.

2. Îndepărtați furtunurile de pulverizare și clemele de fixare de pe furtunul de aspirare și de pe țevile de aspirare.

Figura X

3. Apăsând ambele cârlige de fixare laterale și îndepărtați mânerul de pulverizare de pe mânerul aparatului.

Figura Y

4. În funcție de utilizare, deblocați duza pentru spălarea pardoselii sau duza pentru spălarea tapițeriei și scoateți-o din țevile de aspirare.
5. După curățarea podelei dure, trageți accesoriul pentru podele dure într-o parte.

Separarea accesoriilor de aspirare uscată

1. Scoateți duza pentru pardoseală din țeva de aspirare.

Figura O

2. Decuplați țevile de aspirare.
3. Separați duza de tapițerie sau de colțuri de pe furtunul de aspirare.

Figura Q

Umplerea rezervorului de apă proaspătă

ATENȚIE

Utilizarea de agenți de curățare necorespunzători poate cauza deteriorarea aparatului și anularea garanției.

ATENȚIE

Asigurați-vă de fixarea rezervorului de apă proaspătă în aparat.

Indicație

Dacă este cazul, pentru curățarea materialelor textile folosiți substanța de curățare KÄRCHER SE.

- Adăugați substanța de curățare și completați cu apă.
- Cantitatea de umplere completă este de maxim 4,0 litri.

Indicație

Umplerea este posibilă cu rezervorul de apă proaspătă demontat sau montat pe aparat.

Umplerea rezervorului direct la aparat

1. Rabatați în sus bușonul rezervorului.
2. Adăugați 100 - 200 ml de substanță de curățare KÄRCHER SE (cantitatea poate varia în funcție de gradul de murdărie) în rezervorul de apă proaspătă, apoi completați cu apă de la robinet, fără depășirea cantității de umplere maximă.
3. Închideți orificiul rezervorului.

Îndepărtarea rezervorului de apă în scop de umplere

1. Demontați rezervorul de apă proaspătă, consultați capitolul *Montarea rezervorului de apă proaspătă*.
2. Rabatați în sus bușonul rezervorului.
3. Pentru umplere consultați secțiunea „2” a capitolului „Umplerea rezervorului direct la aparat”.

Figura R

4. Închideți orificiul rezervorului.
5. Montați rezervorul de apă proaspătă, consultați capitolul *Montarea rezervorului de apă proaspătă*

Pornirea aparatului

Indicație

În funcție de cerințele de curățare, funcțiile de aspirare și de pulverizare pot fi pornite și utilizate independent sau simultan.

1. Introduceți fișa de rețea în priză.

Figura S

- Pentru pornirea funcției de aspirare a aparatului apăsați comutatorul în poziția de pornire (poziția I). Motorul de aspirat pornește.
Figura T
- Pentru pulverizarea apei cu conținut de substanță de curățare apăsați comutatorul pulverizatorului. Becul de la comutator luminează și pompa pornește.
Figura U
- Închideți complet clapeta de aer fals.
Figura V
- Porniți aparatul (poziția I), consultați capitolul *Pornirea aparatului*. Motorul de aspirat pornește.
Figura T
- Închideți complet clapeta de aer fals.
Figura V
- Apăsați comutatorul de pulverizare. Becul de la comutator luminează și pompa pornește.
Figura U
- Pentru pulverizarea substanței de curățare acționați pârghia de la mâner.
Figura W

Metode de curățare

Sfaturi de curățare

- Pulverizați în prealabil zonele puternic murdare și lăsați soluția de curățare să acționeze timp de 5 până la 10 minute.
- Lucrați întotdeauna de la lumină la umbră (de la ferestra la ușă).
- Lucrați întotdeauna de la zona curățată la cea necurățată.
- Cu cât suprafața este mai sensibilă (poduri orientale, berber, țesături de tapițerie), cu atât este mai mică concentrația de substanță de curățare.
- Covorul cu fund din iută se poate micșora și pot ieși culorile dacă lucrarea se face în condiții prea umede.
- După curățare, periați covoarele cu fire lungi în timp ce acestea sunt umede în direcția firelor (de exemplu, cu o mătură sau un scruber).
- Impregnarea după curățarea umedă împiedică o murdărire ulterioară rapidă a suprafeței textile.
- Mergeți pe suprafața curățată numai după ce s-a uscat pentru a evita punctele de presiune sau petele de rugină sau comandați-le cu mobilier.
- Pentru a îmbunătăți rezultatul curățării, clătiți obiectul cu apă curată după ce ați utilizat substanțe de curățare.

Aspirarea cu spălare

Indicație

Apa caldă (maxim 50°C) crește eficiența de curățare.

Indicație

Pentru curățare, folosiți exclusiv substanța de curățare KÄRCHER SE.

ATENȚIE

Pericol din cauza soluției de curățare

Pericol de deteriorare

Înainte utilizarea aparatului, verificați obiectul de curățat, într-un loc unde nu se observă, în ceea ce privește rezistența culorii și impermeabilitatea.

ATENȚIE

Utilizați aparatul exclusiv pe pardoseli tari cu strat impermeabil, cum sunt gresia emailată sau linoleumul.

ATENȚIE

Utilizarea pungii de filtru în cadrul procesului de pulverizare și de aspirare este interzisă, în scopul prevenirii deteriorării pungii de filtru.

- Asigurați-vă de îndepărtarea pungii de filtru.
- Montați accesoriile dorite, consultați capitolul *Montarea accesoriilor*.
- Umpleți rezervorul de apă proaspătă cu substanță de curățare și cu apă, consultați capitolul *Umplerea rezervorului de apă proaspătă*.

Indicație

Dacă rezervorul de apă proaspătă este gol, aerul intră în pompă și aceasta devine zgomotoasă. În acest caz, funcția de pulverizare trebuie dezactivată. În caz de necesitate de apă, opriți motorul de aspirat și umpleți rezervorul de apă proaspătă.

Indicație

În cazul în care recipientul de apă reziduală este plin și/ sau filtrul de spumă este ud, un flotor închide orificiul de aspirație, iar aparatul funcționează cu turație ridicată și cu zgomot puternic.

Pentru a evita umplerea excesivă a rezervorului de apă reziduală, goliți rezervorul de apă reziduală direct atunci când umpleți rezervorul de apă proaspătă.

- După curățare, opriți aparatul (poziția O), consultați capitolul *Oprirea aparatului*.

Figura T

Indicație

După oprirea aparatului, în accesoriul de spălare și de aspirare rămân lichide reziduale, care se scurg pe pardoseală. Pentru aspirarea cantității de lichide reziduale porniți din nou funcția de aspirare a aparatului pentru o scurtă perioadă de timp și îndepărtați lichidele reziduale de pe pardoseală.

- Porniți aparatul (poziția I), consultați capitolul *Pornirea aparatului* și aspirați lichidele reziduale.

- Opriți din nou aparatul (poziția O), consultați capitolul *Oprirea aparatului*.

Figura T

- Goliți recipientul, consultați capitolul *Golirea recipientului*.

Figura Z

Murdărire ușoară /normală tratată cu metoda cu un pas

- Apăsați comutatorul de pulverizare, consultați capitolul *Aspirarea cu spălare*
Figura U
- Pulverizați și aspirați simultan soluția de curățare, în cadrul aceleiași etape de lucru.
- Cuplați comutatorul de pulverizare în poziția de oprire și aspirați resturile de soluție de curățare.
- După curățare, tratați tapițeria și covorul de pardoseală cu apă curată și caldă și impregnați, dacă doriți.

Murdăria sau petele puternice tratate cu metoda în doi pași

- Apăsați comutatorul de pulverizare, consultați capitolul *Aspirarea cu spălare*
Figura U

2. Aplicați soluția de curățare și lăsați să acționeze timp de 5 - 10 minute.
Funcția de aspirare rămâne oprită.
3. După expirarea duratei de acțiune curățați suprafața la fel ca și în cazul murdăriei ușoare/normale.
4. După curățare, tratați tapiteria și covorul de pardoseală cu apă curată și caldă și impregnați, dacă doriți.

Aspirarea uscată

ATENȚIE

Pagube materiale din cauza aspirării fără pungă de filtru

Survine riscul deteriorării aparatului.

În cazul procesului de aspirare uscată folosirea pungii de filtru este obligatorie.

ATENȚIE

Deteriorarea filtrului de spumă

La trecerea de la aspirarea umedă la cea uscată, un filtru de spumă umed se poate înfunda și poate deveni inutilizabil.

Dacă este cazul, înlocuiți filtrul de spumă.

Indicație

Asigurați-vă de faptul că recipientul și accesoriile sunt uscate, în caz contrar survine posibilitatea formării de depuneri de impurități.

Indicație

Pentru a utiliza aparatul ca aspirator uscat, mânerul de pulverizare și furtunul de pulverizare pot fi scoase.

1. Asigurați-vă de faptul că recipientul și accesoriile sunt uscate.
2. Montați punga de filtru.
 - a. Desfaceți complet punga de filtru.
 - b. Așezați punga de filtru pe racordul aparatului și apăsați ferm.

Figura AA

3. Montați accesoriile dorite, consultați capitolul *Montarea accesoriilor*.
4. Porniți aparatul (poziția I), consultați capitolul *Pornirea aparatului*.

Figura T

5. Reglați puterea de aspirare folosind clapeta de aer fals.

Figura AB

6. Opriți aparatul, consultați capitolul *Oprirea aparatului*.

Figura T

Aspirarea umedă

ATENȚIE

Deteriorarea pungii de filtru

Utilizarea pungii de filtru în cadrul procesului de aspirare umedă poate cauza deteriorarea pungii de filtru.

Utilizarea pungii de filtru în cadrul procesului de aspirare umedă este interzisă.

Indicație

Pentru a utiliza aparatul ca aspirator umed, mânerul de pulverizare și furtunul de pulverizare pot fi scoase.

1. Îndepărtați punga de filtru.
 2. Montați accesoriile dorite, consultați capitolul *Montarea accesoriilor*.
 3. Porniți aparatul, consultați capitolul *Pornirea aparatului*.
- Figura T**
4. Pentru aspirarea unei cantități mari de apă deschideți complet clapeta de aer fals.

Figura AC

Indicație

După umplerea recipientului de apă reziduală, un flotor închide orificiul de aspirație și aparatul funcționează cu turaj crescut și cu zgomot puternic.

5. Goliți recipientul, consultați capitolul *Golirea recipientului*.

Oprirea aparatului

1. După finalizarea procesului de pulverizare și aspirare mișcați comutatorul în poziția de pulverizare.
Pompa se oprește și becul de la comutator se stinge.
Figura U
2. Apăsați comutatorul de oprire (poziția O).
Motorul de aspirat se oprește.
Figura T
3. Scoateți fișa de rețea din priză.

Golirea rezervorului de apă proaspătă

1. Demontați rezervorul de apă proaspătă, consultați capitolul *Demontarea rezervorului de apă proaspătă*.
2. Golirea rezervorului de apă proaspătă
3. Montați rezervorul de apă proaspătă, consultați capitolul *Montarea rezervorului de apă proaspătă*

Golirea recipientului

Indicație

După umplerea recipientului un flotor închide orificiul de aspirație și aparatul funcționează cu turaj crescut și cu zgomot puternic. Opriți imediat aparatul și drenați apa reziduală.

1. Opriți aparatul. Consultați capitolul *Oprirea aparatului*
2. Îndepărtați furtunul de aspirare și de pulverizare.
3. Îndepărtați capul aparatului, consultați capitolul *Demontarea capului aparatului*.
4. Goliți recipientul.

Figura Z

5. Montați capul aparatului, consultați capitolul *Montarea capului aparatului*.
6. Montați rezervorul de apă proaspătă, consultați capitolul *Montarea rezervorului de apă proaspătă*

Finalizarea utilizării

Indicație

Pentru prevenirea rămănerii particulelor de substanță de curățare și de murdărie în conducte, curățați sistemul după fiecare utilizare (fără adăos de substanță de curățare).

1. Spălați conductele de pulverizare ale aparatului.
 - a Umpleți rezervorul de apă proaspătă cu aproximativ 1 litru de apă curată.
 - b Apăsați comutatorul de pulverizare.
Becul de la comutator luminează și pompa pornește
 - c Țineți furtunul de pulverizare/aspirare deasupra unei guri de scurgere până când apa curată este epuizată.
2. Opriți aparatul, consultați capitolul *Oprirea aparatului*.
3. Decuplați accesoriile, consultați capitolul *Separarea accesoriilor*
4. Drenați resturile de lichide din furtunul de aspirare.
 - a Apăsați tasta de deblocare și îndepărtați furtunul de pulverizare/aspirare din aparat.
 - b Apăsați pârghia de la mânerul furtunului de aspirare și drenați lichidul.

Figura W

Indicație

Pentru a facilita uscarea completă a lichidului, nu înfășurați furtunul de pulverizare/aspirație în jurul aparatului.

Indicație

Pentru a evita formarea de bălți în spațiul de locuit (de exemplu, pe covorașe, parchet), drenați lichidul rămas într-un recipient adecvat (de exemplu, un lighean, o găleată).

5. Curățați fiecare accesoriu sub jet de apă curgătoare și lăsați-le la uscat.

Indicație

Cantitatea de apă reziduală poate picura, din acest motiv plasați furtunul la un sifon de duș sau în cada de baie.

6. Goliți recipientul, consultați capitolul *Golirea recipientului*.

7. Spălați bine recipientul folosind apă curată.

8. Dacă este cazul, de exemplu, dacă filtrul din rezervorul de apă proaspătă este contaminat, spălați rezervorul de apă proaspătă cu apă curată, consultați capitolul *Curățarea filtrului din rezervorul de apă proaspătă*.

9. Lăsați aparatul deschis în scop de uscare.

10. După uscarea completă, fixați țevile de aspirare și de pulverizare pe suportul accesoriilor.

11. Depozitați aparatul în spațiu închis, uscat și neexpus la îngheț.

Accesoriu special

Indicație

În locul unui filtru de spumă, poate fi achiziționat un filtru cu cartuș ca accesoriu special, care poate fi montat în locul filtrului de spumă.

- Înainte de a introduce filtrul cu cartuș, scoateți capacul negru și păstrați-l împreună cu filtrul de spumă pentru utilizare ulterioară.
- Pentru mai multe informații consultați capitolul *Curățarea filtrului de spumă/filtrului cu cartuș*.

Îngrijirea și întreținerea

Instrucțiuni generale de îngrijire

- Întrețineți aparatul și componentele accesoriei din material plastic cu o soluție obișnuită de curățare pentru material plastic.
- După caz, spălați recipientul și accesoriile cu apă și uscați-le înainte de reutilizare.

Curățarea filtrului de spumă/filtrului cu cartuș

1. Demontați capul aparatului.
2. Dacă este cazul, filtrul de spumă/filtrul cu cartuș poate fi curățat sub jet de apă. Pentru a face acest lucru, scoateți filtrul de spumă din coșul filtrului. Filtrul cu cartuș poate fi deblocat și îndepărtat prin rotire în direcția simbolului .

Figura AD

3. Nu frecăți și nu periați filtrul de spumă/filtrul cu cartuș în timpul curățării.

4. Lăsați filtrul de spumă/filtrul cu cartuș să se usuce complet înainte de reutilizare.

Figura AE

5. Reintroduceți filtrul în funcție de tipul de utilizare:

- **Filtru de spumă:** Așezați filtrul peste coșul filtrului și asigurați-vă că acesta este bine fixat.
- **Capacul negru mic** trebuie introdus în coșul plutitor înainte de a instala filtrul de spumă, pentru a

vă asigura că aparatul funcționează corect. Dacă nu a fost utilizat niciun filtru cu cartuș, capacul este deja poziționat corect.

- **Filtru cu cartuș:** Montați filtrul pe coșul de filtru și rotiți-l în direcția simbolului  și asigurați-vă de fixarea corespunzătoare.

Curățarea duzei de pulverizare

Indicație

Dacă jetul pulverizat este neuniform, duza de pulverizare a accesoriului de spălare și aspirare se poate infunda din cauza reziduurilor și necesită curățare.

1. Pentru curățarea duzei de spălare a pardoselii și a tapiteriei, slăbiți fixarea duzei prin rotire și îndepărtați împreună cu duza de pulverizat.

Indicație

Păstrați garnitura inelară/inelul de etanșare într-un loc sigur și montați înapoi după curățare.

Figura AF

2. Curățați reziduurile din duza de pulverizat folosind jet de apă.
3. Introduceți duza de pulverizat în dispozitivul de fixare a duzei și fixați din nou prin rotire.
4. Curățați reziduurile din duza de pulverizat folosind jet de apă.

Curățarea filtrului din rezervorul de apă proaspătă

Indicație

Pe fundul rezervorului de apă proaspătă este montat un filtru pe care se pot depune particule de murdărie, care astfel pot obstrucționa fluxul de apă.

Astfel, rezervorul de apă proaspătă trebuie clătit periodic.

1. Demontați rezervorul de apă proaspătă, consultați capitolul *Demontarea rezervorului de apă proaspătă*.
2. Curățați filtrul.
 - a Rabatați în sus bușonul rezervorului.
 - b Slăbiți blocajul.
 - c Scoateți furtunul de apă din rezervor. Filtrul se află la capătul furtunului de apă.
 - d Curățați filtrul sub jet de apă.
3. Spălați rezervorul de apă proaspătă folosind apă curată.

Figura AG

4. Montați filtrul.
5. Închideți rezervorul de apă proaspătă.
6. Montați rezervorul de apă proaspătă, consultați capitolul *Montarea rezervorului de apă proaspătă*

Remediarea defecțiunilor

Lipsă de scurgeri de apă la duză

Rezervorul de apă proaspătă este gol

- Umpleți rezervorul de apă proaspătă.
- Rezervorul de apă proaspătă este murdar.
- Curățați filtrul de apă proaspătă.

Rezervorul de apă proaspătă nu este montat corect.

- Montați corect rezervorul de apă proaspătă.

Racordul dintre accesorii și furtunul de pulverizare/aspirare nu este corect.

- Realizați racordarea corectă.

Pompa de substanță de curățare este defectă,

- Contactați serviciul clienți.

Jet de pulverizare neuniform

Duza de pulverizat de la accesoriul pentru spălare și aspirare este murdară.

- Curățați duza de pulverizat de la accesoriul respectiv.

Putere de aspirare slabă

Clapeta de aer fals este deschisă prea larg.

- Închideți clapeta de aer fals.

Accesoriile, furtunul de aspirare sau țeava de aspirare-pulverizare sunt infundate.

- Îndepărtați blocajele.

Punga de filtru este plină.

- Goliți punga de filtru.

Filtrul de spumă este murdar.

- Curățați filtrul de spumă

Filtrul de spumă este uzat.

- Înlocuiți filtrul de spumă.

Pompa de substanță de curățare funcționează cu zgomot puternic

Rezervorul de apă proaspătă este gol

- Umpleți rezervorul de apă proaspătă.

Se scurge apă și se emană vapori de apă pe ambele părți ale capului aparatului

Filtrul de spumă este prea umed, așa că apa este pompată afară prin motor.

- Decuplați aparatul și lăsați filtrul de spumă și aparatul să se usuce.
- Este posibilă uscarea mai rapidă a filtrului de spumă, dacă acesta este demontat.

Garanție

În fiecare țară sunt valabile condițiile de garanție acordate de distribuitorul nostru din țara respectivă. Eventuale defecțiuni survenite la aparat în perioada de garanție vor fi remediate gratuit, în limita în care sunt defecțiuni de fabricație sau de material. Pentru a beneficia de garanție, prezentați-vă cu chitanța de cumpărare la comerciantul dvs. sau la cea mai apropiată unitate de service autorizată.

(Pentru adresă, consultați pagina din spate)

Pentru mai multe informații privind garanția (dacă sunt disponibile) vă rugăm accesați meniul „Descărcări” din opțiunea Service al paginii web al reprezentanței Kärcher din țara dvs.

Date tehnice

Conexiune electrică

Frecvență	Hz	50-60
Tensiune	V	220-240
Siguranță pentru rețea (temporizată)	A	10

Randament nominal	W	1000
-------------------	---	------

Date privind puterea aparatului

Cantitatea de umplere maximă a apei proaspete	l	4
Cantitatea de umplere maximă a apei reziduale	l	4
Temperatura maximă a soluției de curățare (T max.)	°C	50

Dimensiuni și greutate

Greutate (fără accesoriu)	kg	7,6
Lungime x Lățime x Înălțime	mm	430x385x535

Valorile identificate conform EN 60704-2-1

Nivelul presiunii acustice	dB(A)	74
----------------------------	-------	----

Sub rezerva modificărilor tehnice.

Sadržaj

Sigurnosni napuci.....	160
Namjenska uporaba.....	162
Zaštita okoliša.....	162
Servisna služba.....	162
Pribor i zamjenski dijelovi.....	162
Sadržaj isporuke.....	162
Simboli na uređaju.....	162
Opis uređaja.....	162
Puštanje u pogon.....	163
Rad.....	163
Posebni pribor.....	166
Njega i održavanje.....	166
Pomoć u slučaju smetnji.....	167
Jamstvo.....	167
Tehnički podaci.....	167

Sigurnosni napuci



Prije prve uporabe uređaja pročitaite ovo poglavlje o sigurnosti i ove originalne upute za rad. Postupajte u skladu s njima. Čuvajte originalne upute za rad za kasniju uporabu ili za sljedećeg vlasnika.

- Osim napatka u uputama za rad, morate uzeti u obzir i opće propise o sigurnosti i sprječavanju nezgoda koje je donio zakonodavac.
- Natpisi s upozorenjima i napomenama daju važne naputke za siguran rad.

Sigurnosne razine

⚠ OPASNOST

- Uputa na neposredno prijeteću opasnosti koja bi mogla dovesti do teške ozljede ili smrti.

⚠ UPOZORENJE

- Uputa na moguću opasnu situaciju koja bi mogla dovesti do teške ozljede ili smrti.

⚠ OPREZ

- Uputa na moguću opasnu situaciju koja bi mogla dovesti do lakših ozljeda.

PAŽNJA

- Uputa na moguću opasnu situaciju koja bi mogla dovesti do oštećenja imovine.

Osobna zaštitna oprema

- ⚠ **OPREZ** • Pri radovima na uređaju nosite prikladne rukavice.

Opći sigurnosni napuci

- ⚠ **OPASNOST** • Opasnost od gušenja. Držite ambalažnu foliju dalje od djece.

- ⚠ **UPOZORENJE** • Uređaj upotrebljavajte samo u skladu s njegovom namjenom. Uzmite u obzir lokalne okolnosti i pri radu s uređajem obratite pozornost na druge osobe, osobito na djecu. ● Osobe s ograničenim fizičkim, osjetilnim ili mentalnim sposobnostima ili nedostatkom iskustva i znanja smiju koristiti uređaj samo uz pravilan nadzor ili ako ih je osoba zadužena za njihovu sigurnost uputila u sigurnu uporabu uređaja te ako razumiju opasnosti koje mogu nastati iz toga.

- Uređaj smiju koristiti samo osobe koje su podučene rukovanju uređajem ili su dokazale svoju sposobnost rukovanja te su izričito zadužene za korištenje. ● Djeca ne smiju upravljati uređajem. ● Djeca trebaju biti pod

nadzorom kako bi se osiguralo da se ne igraju s uređajima.

⚠ OPREZ. Sigurnosni uređaji služe vašoj zaštiti. Nikad ne mijenjajte i nemojte zaobilaziti sigurnosne uređaje.

Opasnost od strujnog udara

⚠ OPASNOST. Uređaj priključuje samo na izmjeničnu struju. Navedeni napon na natpisnoj pločici mora odgovarati naponu izvora struje. ● Nikada ne dirajte strujne utikače i utičnice vašim rukama. ● Uređajem upravljajte samo preko zaštićene nadstrujne sklopke (maksimalno 30 mA). ● Nikada ne uranjajte uređaj, kabel za napajanje ili strujni utikač u vodu ili druge tekućine.

⚠ UPOZORENJE. Radite s tekućinama (npr. sredstvima za čišćenje) samo ako je uređaj spojen na zaštitnu utičnicu sa zaštitnom nadstrujnom sklopkom (maksimalno 30 mA). ● Priključite uređaj samo na električni priključak koji je izveo stručni električar u skladu s IEC 60364-1. ● U slučaju propuštanja odmah isključite uređaj. ● U slučaju pjenjenja ili curenja tekućine odmah isključite uređaj i izvucite mrežni utikač. ● Prije svake uporabe uređaja provjerite nije li vod priključka na mrežu sa strujnim utikačem oštećen. Ako je vod priključka na mrežu oštećen, proizvođač, ovlaštena servisna služba ili stručni električar mora ga bez odlaganja zamijeniti, kako bi se spriječila bilo kakva opasnost. ● Nemojte ozlijediti ili oštetiti vod priključka na mrežu ili produžni vod pregaženjem, prignječanjem, istezanjem ili slično. Zaštitite priključni strujni kabel od vrućine, ulja i oštrih rubova. ● Neprikladni električni produžni vodovi mogu biti opasni. Primijenite samo električne produžne vodove zaštićene od prskanja vode s presjekom od najmanje 3x1 mm². ● Upotrijebite samo priključni strujni kabel koji propisuje proizvođač, to vrijedi i kod zamjene vode. Kataloški br. i tip vidi u uputama za rad. ● Spojevе na vodu priključka na električnu mrežu ili produžnom vodu samo zamijenite samo spojevima koji imaju jednaku zaštitu od prskanja vode te jednaku mehaničku čvrstoću. ● Ne upotrebljavajte uređaj ako je prethodno pao, ako je zadobio udarac ili ako je vidljivo oštećen. Prije nego što ponovno počnete s radom uređaja, uređaj treba pregledati i propisno popraviti ovlaštena servisna služba. Unutarnje smetnje mogu ugroziti sigurnost uređaja.

⚠ OPREZ. Prije svakog popravka/održavanja isključite uređaj i izvucite strujni utikač. ● Radove popravka te radove na električnim komponentama prepustite samo ovlaštenoj servisnoj službi. ● Kod duljih stanki u radu i nakon uporabe isključite uređaj na glavnoj sklopki / sklopki uređaja i izvucite strujni utikač. ● Strujni utikač e vucite iz utičnice za strujni kabel. ● Nemojte nositi / transportirati uređaj držeći ga za mrežni kabel.

Rad

⚠ OPASNOST. Prilikom primjene uređaja u područjima opasnosti (npr. benzinska crpka) pridržavajte se odgovarajućih sigurnosnih propisa. ● Zabranjen je rad u područjima ugroženim eksplozijom. ● Nemojte usisavati zapaljive ili užarene predmete.

OPASNOST. Nikada nemojte raspršivati i usisavati eksplozivne tekućine, zapaljive plinove, eksplozivne prašine te nerazrijeđene kiseline i otapala. To su benzin, razrjeđivači boje ili loživo ulje koji kroz vrtloženje s usisnim zrakom mogu tvoriti eksplozivne pare ili mje-

šavine, te aceton, nerazrijeđene kiseline i otapala budući da su agresivni prema materijalima korištenim na uređaju. ● Opasnost od eksplozije

- Nemojte usisavati zapaljive plinove, tekućine ili prašine.
 - Nemojte usisavati reaktivne metalne prašine (npr. aluminij, magnezij ili cink).
 - Nemojte usisavati nerazrijeđene lužine ili kiseline.
 - Nemojte usisavati zapaljive ili užarene predmete.
- Ti materijali mogu dodatno oštetiti materijale korištene na uređaju.

⚠ UPOZORENJE. Ne usisavajte uređajem prašinu s ljudi ili životinja. ● Ne usisavajte otrovne tvari.

⚠ OPREZ. Prije svakog rada provjerite propisno stanje i sigurnost uređaja i pribora, osobito priključnog strujnog kabela i produžnog kabela. U slučaju oštećenja izvucite mrežni utikač i ne upotrebljavajte uređaj. ● Uređaj nikad nemojte ostavljati bez nadzora ako nije isključen i mrežni utikač izvucen iz utičnice ili ako nije izvađen paket baterija. ● Ne upotrebljavajte uređaj ako je prethodno pao, ako je zadobio udarac ili ako je vidljivo oštećen. Propisno popravite oštećenja prije nego što ponovno počnete s radom uređaja. ● Uređaj nije prikladan za usisavanje prašina štetnih po zdravlje. ● Uređaj mora imati stabilnu podlogu.

PAŽNJA. Koristite utičnicu na uređaju, ako postoji, samo za priključivanje pribora i dodatnih uređaja navedenih u uputama za uporabu. ● Uređaj je pogodan za vlažne i mokre podove do maksimalne visine vode od 1 cm. Ne ulazite u neko područje ako postoji rizik od prekoračenja maksimalne visine vode. ● Uređaj je prikladan samo za obloge navedene u uputama za uporabu. ● Pri zbrinjavanju prljave vode i lužine pridržavajte se zakonskih propisa. ● Uređaj ne koristite na temperaturama nižim od 0 °C. ● Zaštitite uređaj od kiše i smrzavanja. Uređaj ne čuvajte na otvorenom prostoru. ● Funkcionalna oštećenja. Nemojte usisavati tvari koje se mogu stvrdnuti u dodiru s vodom, poput gipsa, cementa itd.

PAŽNJA. Tijekom rada uređaj se mora postaviti vodoravno/ravno.

Rad sa sredstvom za čišćenje

⚠ OPREZ. Čuvajte sredstva za pranje na mjestima koja su nedostupna djeci. ● Preporučena sredstva za pranje ne primjenjujte nerazrijeđena. Proizvodi su sigurni za rad jer ne sadrže kiseline, lužine ili tvari štetne za okoliš. U slučaju dodira sredstava za pranje s očima, oči temeljito isperite vodom i odmah posjetite liječnika. Isto tako i u slučaju gutanja sredstava za pranje. ● Koristite samo sredstva za čišćenje koja preporučuje proizvođač te se pridržavajte uputa za primjenu i zbrinjavanja kao i upozorenja proizvođača sredstava za čišćenje.

Održavanje

⚠ UPOZORENJE. Prije čišćenja, održavanja i zamjene dijelova morate isključiti uređaj i izvuci mrežni utikač ili izvaditi paket baterija. Prije prelaska na drugu funkciju isključite uređaj.

⚠ OPREZ. Servisiranje prepustite samo ovlaštenim servisnim službama ili stručnjacima za to područje koji su upoznati sa svim bitnim sigurnosnim propisima. ● Redovito čistite graničnik razine vode i provjeravajte ima li ikakvih naznaka oštećenja.

PAŽNJA • Kratki spojevi ili druga oštećenja. Uređaj ne čistite vodenim mlazom iz crijeva ili vodenim mlazom pod visokim tlakom. • Ne čistite uređaj abrazivnim sredstvima za čišćenje, sredstvima za čišćenje stakla ili višenamjenskim sredstvima za čišćenje.

Pribor i zamjenski dijelovi

⚠ OPREZ

- Upotrebjavajte samo pribor i rezervne dijelove koji su odobreni od proizvođača. Originalan pribor i originalni zamjenski dijelovi jamče siguran i nesmetan rad uređaja.

Transport

⚠ **OPREZ** • Isključite uređaj prije transporta. Pričvrstite uređaj uzveši u obzir njegovu težinu, vidi poglavlje Tehnički podaci u uputama za rad.

Namjenska uporaba

Uređaj upotrebljavajte isključivo za privatno kućanstvo.

- Sukladno opisima i sigurnosnim napucima u ovim uputama za uporabu, uređaj je namijenjen za uporabu kao raspršivač ekstrakcijskog sredstva za redovito čišćenje, odnosno osnovno čišćenje tekstilnih podova s učinkom dubinskog čišćenja.
- S nastavkom za tvrde podove za podni nastavak za pranje (u opsegu isporuke) također se mogu čistiti tvrdi podovi.
- Uz odgovarajući pribor (u opsegu isporuke) uređaj se može koristiti za mokro i suho usisavanje.

Zaštita okoliša



Ambalažni se materijali mogu reciklirati. Molimo odložite ambalažu na ekološki prihvatljiv način.



Električni i elektronički uređaji sadrže vrijedne reciklažne materijale, a često i sastavne dijelove poput baterija, punjivih baterija ili ulja koji kod nepropisnog rukovanja ili nepravilnog zbrinjavanja mogu predstavljati potencijalnu opasnost za ljudsko zdravlje i okoliš. Međutim, ti su sastavni dijelovi potrebni za pravilan rad uređaja. Uređaji koji su označeni ovim simbolom ne smiju se odlagati zajedno s kućnim otpadom.

Napomene o sastojcima (REACH)

Aktualne informacije o sastojcima možete pronaći na: www.kaercher.de/REACH

Servisna služba

Ako imate bilo kakvih pitanja ili se pojave smetnje, naša podružnica KÄRCHER rado će vam pomoći.

Pribor i zamjenski dijelovi

Koristite samo originalan pribor i originalne zamjenske dijelove jer oni jamče siguran i nesmetan rad uređaja. Informacije o priboru i zamjenskim dijelovima pronađite na www.kaercher.com.

Sadržaj isporuke

Sadržaj isporuke uređaja prikazan je na ambalaži. Kod raspakiravanja provjerite je li sadržaj potpun. U slučaju nedostatka pribora ili štete nastale prilikom transporta obavijestite svog prodavača.

Simboli na uređaju



Na površini za odlaganje nalazi se naljepnica koja opisuje kako očistiti uređaj prije spremanja:

- 1 Isključite uređaj.
- 2 Izvadite spremnik svježe vode.
- 3 Napunite spremnik svježe vode s otprilike 1 l čiste vode.
- 4 Umetnite spremnik svježe vode.
- 5 Pritisnite prekidač za raspršivanje.
- 6 Pustite da raspršena voda iscuri u sudoper. Vidi i poglavlje *Završetak rada*

Opis uređaja

Ovisno o odabranom modelu, postoje razlike u opremi. Specifična oprema opisana je na pakiranju uređaja. Vidi slike na stranici sa slikama.

Slika A

- ① Priključak za usisno crijevo
- ② Priključak za crijevo za raspršivanje
- ③ Glava uređaja
- ④ Prekidač za raspršivanje vode i sredstva za čišćenje
- ⑤ Prekidač za uključivanje/isključivanje za usisavanje
- ⑥ Udubljenje za držanje na glavi uređaja
- ⑦ Ručka za nošenje
- ⑧ Tipka za deblokiranje spremnika svježe vode
- ⑨ Spremnik svježe vode
- ⑩ Prihvatni držač, mrežni kabel
- ⑪ Mrežni kabel s mrežnim utikačem
- ⑫ Spremnik
- ⑬ Držač za usisne cijevi i pribor
- ⑭ Upravljački kotačići (5x)
- ⑮ Filtarska vrećica
- ⑯ Pjenasti filter s poklopcem
- ⑰ Usisno crijevo s hvatištem
- ⑱ Usisne cijevi 2 x 0,5 m
- ⑲ Podni nastavak za pranje s nastavkom za tvrde podove
- ⑳ Nastavak za pranje tekstilnog namještaja
- ㉑ Adapter za nastavak za pranje tekstilnog namještaja

- 22 Ručka za prskanje s polugom za raspršivanje
- 23 Crijevo za raspršivanje, labavo
- 24 Kopče za pričvršćivanje (10x)
- 25 Podni nastavak s kopčama s nastavkom za tekstilne i tvrde podove za mokro i suho usisavanje
- 26 Nastavak za fuge
- 27 Nastavak za tekstilni namještaj za suho usisavanje
- 28 Sredstvo za čišćenje KÄRCHER SE (100 ml)

Puštanje u pogon

Napomena

Kako biste uklonili glavu uređaja, najprije morate ukloniti spremnik svježe vode i preklopiti ručku za nošenje bočno prema dolje.

Demontaža spremnika svježe vode

1. Pritisnite tipku za deblokiranje.
2. Izvadite spremnik svježe vode.

Slika B

Skidanje glave uređaja

1. Povucite ručku za nošenje prema naprijed.
2. Skinite glavu uređaja.

Slika C

Glava uređaja je otključana.

Slika D

Montaža upravljačkih kotačića

1. Izvadite sadržaj iz spremnika.
2. Okrenite spremnik.
3. Pritisnite upravljačke kotačiće do graničnika u otvore na dnu spremnika.
4. Okrenite spremnik.

Slika D

Okrenite spremnik.

Pritisnite upravljačke kotačiće do graničnika u otvore na dnu spremnika.

Slika E

Okrenite spremnik.

Postavljanje glave uređaja

1. Postavite glavu uređaja na spremnik.
2. Povucite ručku za nošenje prema gore.

Glava uređaja je zaključana.

Slika F

Montaža spremnika svježe vode

1. Umetnite odozdo spremnik svježe vode.
2. Pritisnite spremnik svježe vode gore prema glavi uređaja.
3. Provjerite je li spremnik svježe vode sjeo na svoje mjesto.

Slika G

Spajanje usisnog crijeva i crijeva za prskanje

1. Gurnite ručku za prskanje na ručicu dok čujno ne sjedne na mjesto.
2. Pričvrstite crijevo za prskanje s ručke za raspršivanje na usisne cijevi pomoću 7 pričvrstnih kopči.
3. Priključite usisno crijevo i crijevo za prskanje na priključak na uređaju dok čujno ne sjednu na svoje mjesto.
4. Montirajte pribor prema potrebi. Vidi poglavlje .

Slika H

Pričvrstite crijevo za prskanje s ručke za raspršivanje na usisne cijevi pomoću 7 pričvrstnih kopči.

Slika I

Priključite usisno crijevo i crijevo za prskanje na priključak na uređaju dok čujno ne sjednu na svoje mjesto.

Slika J

Montirajte pribor prema potrebi. Vidi poglavlje .

Rad

Montaža pribora

Montaža pribora za pranje s usisavanjem

Čišćenje podova

Koristite podni nastavak za pranje za čišćenje tekstilnih ili tvrdih podova (s nastavkom za tvrde podove).

1. Spojite usisne cijevi i pričvrstite ih na ručku.

Slika K

2. Umetnite labavo crijevo za prskanje u ručku za prskanje i pričvrstite ga na usisne cijevi pomoću 3 priložene pričvrstne kopče.

Slika L

3. Pričvrstite nastavak za pranje poda na usisne cijevi i umetnite crijevo za prskanje u nastavak za pranje poda.

Okrenite vanjsku sigurnosnu polugu i koristite je za zaključavanje crijeva za prskanje.

Slika M

Napomena

Za čišćenje tvrdih podova koristite nastavak za tvrde podove.

- Gurnite nastavak za tvrde podove bočno na nastavak za pranje poda.

Gumena traka usmjerena je prema naprijed, a trake s četkama prema natrag.

Čišćenje tekstilnih obloga

Koristite nastavak za pranje tekstilnog namještaja za čišćenje, npr. tekstilnog namještaja i madraca.

- Za ugradnju nastavka za pranje tekstilnog namještaja spojite adapter iz opsega isporuke između nastavka za pranje tekstilnog namještaja i ručke za prskanje.

Slika N

Montaža pribora za mokro i suho usisavanje

1. Za čišćenje poda spojite usisne cijevi, a zatim ih spojite s usisnim crijevom.

Slika H

2. Gurnite podni nastavak na usisne cijevi.

Slika O

3. Ovisno o podnoj oblozi i potrebama čišćenja, obratite pozornost na ispravne umetke, odnosno postavke za podni nastavak.

Napomena

Uporaba podnog nastavka s umetcima

- Za čišćenje tekstilnih podova upotrijebite umetak za tekstilne podove.

- Za čišćenje suhe prljavštine, tvrdih podova ili vode - koristite miješani umetak (traka s četkama i gumena traka).

Slika P

4. Za čišćenje npr. tekstilnog namještaja gurnite nastavak za tekstilni namještaj ili fuge izravno na ručku usisnog crijeva.

Slika Q

Odvajanje pribora

Odvajanje pribora za pranje s usisavanjem

1. Odspojite crijevo za raspršivanje s priključka na uređaju.

2. Skinite crijeva za raspršivanje i pričvrstne kopče s usisnog crijeva i usisnih cijevi.

Slika X

3. Pritisnite obje bočne izbočine i povucite ručku za prskanje s ručke.

Slika Y

- Ovisno o primjeni, otključajte nastavak za pranje poda ili nastavak za pranje tekstilnog namještaja i skinite ih s usisnih cijevi.
- Nakon čišćenja tvrdog poda, povucite nastavak za tvrdi pod u stranu.

Odvajanje pribora za suho usisavanje

- Skinite podni nastavak s usisne cijevi.
Slika O
- Odvojite usisne cijevi.
- Odvojite nastavak za tekstilni namještaj ili za fuge od usisnog crijeva.
Slika Q

Punjenje spremnika svježe vode

PAŽNJA

Korištenje neprikladnih sredstava za čišćenje može oštetiti uređaj i dovesti do isključenja jamstvenih usluga.

PAŽNJA

Spremnik svježe vode mora čvrsto sjediti u uređaju.

Napomena

Po potrebi, koristite za čišćenje tekstila sredstvo za čišćenje KÄRCHER SE.

- Ulijte sredstvo za čišćenje i napunite vodom.
- Ukupna količina punjenja je maksimalno 4,0 litre.

Napomena

Spremnik svježe vode može skinuti radi punjenja ili napuniti izravno na uređaju.

Punjenje spremnika za vodu izravno na uređaju

- Preklopite poklopac spremnika prema gore.
- Dodajte 100 - 200 ml sredstva za čišćenje KÄRCHER SE (količina može varirati ovisno o stupnju za-prljanosti) u spremnik svježe vode, napunite vodom iz slavine, nemojte prepuniti.
- Zatvorite zatvarač spremnika.

Skidanje spremnika za vodu radi punjenja

- Demontirajte spremnik svježe vode, vidi poglavlje *Montaža spremnika svježe vode*.
- Preklopite poklopac spremnika prema gore.
- Punjenje, vidi "2" u "Punjenje spremnika za vodu izravno na uređaju".

Slika R

- Zatvorite zatvarač spremnika.
- Montirajte spremnik svježe vode, vidi poglavlje *Montaža spremnika svježe vode*.

Uključivanje uređaja

Napomena

Ovisno o potrebama čišćenja, funkcija usisavanja i raspršivanja može se uključiti i koristiti neovisno jedna o drugoj ili istovremeno.

- Utaknite strujni utikač u utičnicu.
Slika S
- Za uključivanje funkcije usisavanja, pritisnite sklopku za uključivanje (položaj I). Usisni motor se pokreće.
Slika T
- Za raspršivanje vode sa sredstvom za čišćenje pritisnite sklopku za raspršivanje. Žaruljica na sklopki svijetli i pumpa se pokreće.
Slika U
- Potpuno zatvorite klizač zraka koji nedostaje.
Slika V

Metode čišćenja

Savjeti za čišćenje

- Unaprijed poprskajte jako zaprljana područja i pustite da otopina sredstva za pranje djeluje 5 do 10 minuta.
- Uvijek radite od svjetla prema sjeni (od prozora do vrata).
- Uvijek radite u smjeru od očišćenog prema neočišćenom području.
- Što je podloga osjetljivija (orientalne staze, berber, tekstilne obloge), to nižu koncentraciju sredstva za pranje primijenite.
- Pri radu s previše vode tepih s podlogom od jute može se smanjiti i puštati boju.
- Tepihe visokog flora nakon čišćenja četkajte dok su mokri u smjeru flora (npr. metlicom za flor ili otirkom).
- Impregniranje nakon mokrog čišćenja sprječava brzo ponovno prljanje tekstilne obloge.
- Kako izbjegli otiske ili mrlje od hrđe po očišćenju površini hodajte i na nju stavljajte namještaj tek nakon što se ona osuši.
- Kako biste poboljšali rezultat čišćenja, nakon upotrebe sredstava za pranje površinu isperite čistom vodom.

Raspršivanje i usisavanje

Napomena

Topla voda (maksimalno 50 °C) povećava učinak čišćenja.

Napomena

Za čišćenje koristite samo sredstvo za čišćenje KÄRCHER SE.

PAŽNJA

Opasnost od otopine sredstva za čišćenje

Opasnost od oštećenja

Prije upotrebe uređaja na neupadljivom mjestu na predmetu koji treba očistiti provjerite postojanost boje i otpornost na vodu.

PAŽNJA

Koristite uređaj samo na tvrdim podovima s voodootpornim premazom, kao što su npr. emajlirane pločice ili linooleum.

PAŽNJA

Kako biste izbjegli oštećenje filtarske vrećice, nemojte koristiti filtarsku vrećicu za raspršivanje i usisavanje.

- Provjerite je li filtarska vrećica uklonjena.
- Montirajte željeni pribor, vidi poglavlje *Montaža pribora*.
- Napunite spremnik svježe vode sredstvom za čišćenje i vodom, vidi poglavlje *Punjenje spremnika svježe vode*.
- Uključite uređaj (položaj I), vidi poglavlje *Uključivanje uređaja*. Usisni motor se pokreće.
Slika T
- Potpuno zatvorite klizač zraka koji nedostaje.
Slika V
- Pritisnite prekidač za raspršivanje. Žaruljica na sklopki svijetli i pumpa se pokreće
Slika U
- Za raspršivanje otopine sredstva za čišćenje pritisnite ručicu na ručki.
Slika W

Otopina sredstva za pranje se raspršuje.

- Prijedite preko površine koju treba očistiti tako da se tragovi preklapaju. Pritom vucite nastavak prema natrag, ne gurajte.

Napomena

Ako je spremnik svježe vode prazan, zrak ulazi u pumpu i ona postaje glasna. U tom se slučaju mora isključiti funkcija prskanja. Ako postoji potreba za vodom, isključite usisni motor i napunite spremnik svježe vode.

Napomena

Kad je spremnik prljave vode pun i / ili je pjenasti filtar mokar, plovak zatvara usisni otvor i uređaj radi s povećanim brojem okretaja te postaje bučan.

Kako biste izbjegli prepunjavanje spremnika prljave vode, prilikom punjenja spremnika svježe vode odmah ispraznite i spremnik prljave vode.

- Nakon čišćenja isključite uređaj (položaj O), vidi poglavlje *Isključivanje uređaja*.

Slika T

Napomena

Nakon isključivanja uređaja, u priboru za usisavanje i pranje još uvijek ima ostataka tekućine koja istječe na pod. Kako biste usisali zaostalu tekućinu, ponovno nakratko uključite funkciju usisavanja uređaja i uklonite zaostalu tekućinu s poda.

- Uključite uređaj (položaj I), vidi poglavlje *Uključivanje uređaja* i usisajte zaostalu tekućinu.
- Ponovno isključite uređaj (položaj O), vidi poglavlje *Isključivanje uređaja*.

Slika T

- Ispraznite spremnik, vidi poglavlje *Ispraznite spremnik*.

Slika Z

Lagano / normalno onečišćenje primjenom metode u jednom koraku

- Pritisnite sklopku za raspršivanje, vidi poglavlje *Raspršivanje i usisavanje*
Slika U
- Raspršite otopinu za čišćenje u jednom radnom ciklusu i istovremeno usisajte.
- Isključite sklopku za raspršivanje i usisajte ostatke otopine sredstva za čišćenje.
- Nakon čišćenja, tekstilni namještaj i tekstilni pod naknadno očistite čistom toplom vodom te ih po želji impregnirajte.

Jaka prljavština ili mrlje primjenom metode u dva koraka

- Pritisnite sklopku za raspršivanje, vidi poglavlje *Raspršivanje i usisavanje*
Slika U
- Nanesite otopinu sredstva za čišćenje i ostavite da djeluje 5 - 10 minuta. Pritom funkcija usisavanja ostaje isključena.
- Nakon vremena djelovanja očistite površinu kao pri laganoj / normalnoj prljavštini.
- Nakon čišćenja, tekstilni namještaj i tekstilni pod naknadno očistite čistom toplom vodom te ih po želji impregnirajte.

Suho usisavanje

PAŽNJA

Materijalna šteta uzrokovana usisavanjem bez filter-ske vrećice

Može doći do oštećenja uređaja.

Kada usisavate na suho, uvijek radite s umetnutom filter-skom vrećicom.

PAŽNJA

Oštećenje pjenastog filtra

Kod prebacivanja s mokrog na suho usisavanje mokar pjenasti filtar može se začepiti i postati neupotrebljiv. Ako je potrebno, zamijenite pjenasti filtar.

Napomena

Spremnik i pribor moraju biti suhi, u protivnom se prljavština može zaljepiti.

Napomena

Za korištenje uređaja kao suhog usisavača, mogu se skinuti ručka za prskanje i crijevo za raspršivanje.

- Proverite jesu li spremnici i pribor suhi.
- Umetnite filter-sku vrećicu.
 - U potpunosti rastvorite filter-sku vrećicu.
 - Pričvrstite filter-sku vrećicu na priključak uređaja i čvrsto je pritisnite.

Slika AA

- Montirajte željeni pribor, vidi poglavlje *Montaža pribora*

- Uključite uređaj (položaj I), vidi poglavlje *Uključivanje uređaja*.

Slika T

- Regulirajte snagu usisavanja pomoću klizača za zrak koji nedostaje.

Slika AB

- Isključite uređaj, vidi poglavlje *Isključivanje uređaja*.

Slika T

Mokro usisavanje

PAŽNJA

Oštećenje filter-ske vrećice

Ako se filter-ska vrećica koristi pri mokrom usisavanju, vrećica se može oštetiti.

Prilikom mokrog usisavanja ne upotrebljavajte filter-sku vrećicu.

Napomena

Za korištenje uređaja kao mokrog usisavača, ručka za prskanje i crijevo za raspršivanje mogu se ukloniti.

- Uklonite filter-sku vrećicu.
- Montirajte željeni pribor, vidi poglavlje *Montaža pribora*
- Uključivanje uređaja, vidi poglavlje *Uključivanje uređaja*.
Slika T
- Za usisavanje velikih količina vode potpuno otvorite klizač za zrak koji nedostaje.
Slika AC

Napomena

Kad je spremnik prljave vode pun, plovak zatvara usisni otvor i uređaj radi s povećanim brojem okretaja te postaje bučan.

- Ispraznite spremnik, vidi poglavlje *Ispraznite spremnik*.

Isključivanje uređaja

- Nakon raspršivanja i usisavanja pritisnite prekidač za raspršivanje. Pumpa se zaustavlja, a žaruljica na sklopki više ne svijetli.
Slika U
- Pritisnite prekidač za isključivanje (položaj O). Usisni motor se zaustavlja.
Slika T
- Izvučite strujni utikač iz utičnice.

Pražnjenje spremnika za svježu vodu

- Demontirajte spremnik svježe vode, vidi poglavlje *Demontaža spremnika svježe vode*.

2. Pražnjenje spremnika svježe vode
3. Montirajte spremnik svježe vode, vidi poglavlje *Montaža spremnika svježe vode*.

Ispraznite spremnik

Napomena

Kad je spremnik pun, plovak zatvara usisni otvor i uređaj radi s povećanim brojem okretaja te postaje bučan. Odmah isključite uređaj i ispraznite spremnik prljave vode.

1. Isključite uređaj. Vidi poglavlje *Isključivanje uređaja*
2. Skinite usisno crijevo i crijevo za raspršivanje.
3. Skinite glavu uređaja, vidi poglavlje *Skidanje glave uređaja*.
4. Ispraznite spremnik.

Slika Z

5. Stavite glavu uređaja, vidi poglavlje *Postavljanje glave uređaja*.
6. Montirajte spremnik svježe vode, vidi poglavlje *Montaža spremnika svježe vode*.

Završetak rada

Napomena

Kako biste osigurali da u vodovima ne ostanu čestice sredstava za čišćenje i prijavštine, provedite nakon svake uporabe postupak čišćenja (bez dodavanja sredstava za čišćenje).

1. Isperite vodove za raspršivanje u uređaju.
 - a. Napunite spremnik svježe vode s otprilike 1 l čiste vode.
 - b. Pritisnite prekidač za raspršivanje. Žaruljica na sklopki svijetli i pumpa se pokreće
 - c. Držite crijevo za raspršivanje/usisavanje iznad odvoda dok ne potrošite čistu vodu.
2. Isključite uređaj, vidi poglavlje *Isključivanje uređaja*.
3. Odvajanje pribora, vidi poglavlje *Odvajanje pribora*
4. Uklonite preostale tekućine u crijevu za raspršivanje/usisavanje.
 - a. Pritisnite tipku za deblokiranje i skinite crijevo za raspršivanje/usisavanje s uređaja.
 - b. Pritisnite polugu na ručki usisnog crijeva i pustite da tekućina iscuri.

Slika W

Napomena

Kako bi se tekućina mogla potpuno osušiti, za sušenje nemojte omotavati crijevo za raspršivanje/usisavanje oko uređaja.

Napomena

Kako u dnevnom prostoru ne bi bilo lokvi (npr. na tekstilnim podovima, parketu), pustite preostalu tekućinu da iscuri u prikladnu posudu (npr. umivaonik, kanta).

5. Očistite dijelove pribora pojedinačno pod tekućom vodom i zatim ih ostavite da se osuše.

Napomena

Preostala voda koja još postoji može iscuriti, stoga je najbolje staviti je u tuš kadu, odnosno kadu.

6. Ispraznite spremnik, vidi poglavlje *Ispraznite spremnik*.
7. Spremnik temeljito isperite čistom vodom.
8. Ako je potrebno, npr. ako je mrežica u spremniku svježe vode prljava, isperite spremnik svježe vode čistom vodom, vidi poglavlje *Čišćenje mrežice u spremniku svježe vode*.
9. Ostavite uređaj otvoren kako bi se osušio.
10. Nakon potpunog sušenja, pričvrstite cijevi za raspršivanje i usisavanje na držač pribora.

11. Uređaj čuvajte u suhim prostorijama zaštićenim od mraza.

Posebni pribor

Napomena

Umjesto pjenastog filtra, uložni filter može se kupiti kao poseban pribor i postaviti umjesto pjenastog filtra.

- Prije umetanja uložnog filtra skinite crni poklopac i spremite ga zajedno s pjenastim filtrom za kasniju uporabu.
- Za više informacija vidi poglavlje *Čišćenje pjenastog filtra / uložnog filtra*

Njega i održavanje

Opće upute za njegu

- Uređaj i dijelove pribora od umjetnog materijala nježite uobičajenim sredstvom za čišćenje umjetnog materijala.
- Ako je potrebno, spremnik i pribor isperite vodom i osušite prije ponovne uporabe.

Čišćenje pjenastog filtra / uložnog filtra

1. Skinite glavu uređaja.
 2. Pjenasti filter / uložni filter pod potrebi se može očistiti pod mlazom vode. Da biste to učinili, skinite pjenasti filter s filterske košare. Uložni filter se može deblokirati i skinuti okretanjem u smjeru simbola .
- Slika AD**
3. Nemojte trajati ni četkati pjenasti filter / uložni filter tijekom čišćenja.
 4. Prije ponovne uporabe ostavite pjenasti filter / uložni filter da se u potpunosti osuši.

Slika AE

5. Ponovno umetanje filtra ovisno o vrsti primjene:
 - **Pjenasti filter:** Stavite filter preko filterske košare i pazite da bude dobro učvršćen.
 - **Mali crni poklopac** mora se umetnuti u plutajuću košaru prije ugradnje pjenastog filtra kako bi se osigurao pravilan rad uređaja. Ako nije korišten uložni filter, poklopac je već ispravno postavljen.
 - **Uložni filter:** Stavite filter na filtersku košaru te ga okrenite u smjeru simbola  i pazite da je dobro učvršćen.

Čišćenje nastavka za raspršivanje

Napomena

Ako je raspršeni mlaz neravnomjeran, nastavak za prskanje pribora za usisavanje i pranje može biti začepljen ostatcima te se mora očistiti.

1. Za čišćenje nastavka za pranje poda i tekstilnog namještaja, olabavite pričvršćenje nastavka okretanjem i izvucite ga zajedno s nastavkom za raspršivanje.

Napomena

Dobro pohranite O-prsten/brtveni prsten i ponovno ga umetnite nakon čišćenja.

Slika AF

2. Očistite sve ostatke u nastavku za raspršivanje pod tekućom vodom.
3. Umetnite nastavak za raspršivanje u pričvršćenje nastavka i ponovno ga pričvrstite okretanjem.
4. Očistite i ostatke u nastavku za raspršivanje nastavka za pranje fuga također pod tekućom vodom.

Čišćenje mrežice u spremniku svježe vode

Napomena

Na dnu spremnika svježe vode nalazi se mrežica na kojoj se mogu taložiti čestice prljavštine i tako ometati protok vode.

Stoga redovito isperite spremnik svježe vode.

1. Demontirajte spremnik svježe vode, vidi poglavlje *Demontaža spremnika svježe vode*.
 2. Očistite mrežicu.
 - a Preklopite poklopac spremnika prema gore
 - b Otpustite bravu.
 - c Izvadite crijevo za vodu iz spremnika.
Mrežica se nalazi na kraju crijeva za vodu.
 - d Očistite mrežicu pod tekućom vodom.
 3. Isperite spremnik svježe vode čistom vodom.
- Slika AG**
4. Umetnite mrežicu.
 5. Zaključajte spremnik svježe vode.
 6. Montirajte spremnik svježe vode, vidi poglavlje *Montaža spremnika svježe vode*.

Pomoć u slučaju smetnji

Iz nastavka ne istječe voda

Spremnik svježe vode je prazan

- Napunite spremnik za svjež vodu.

Mrežica svježe vode je zaprljana,

- Očistite mrežicu za svjež vodu.

Spremnik svježe vode nije ispravno montiran.

- Montirajte spremnik svježe vode ispravno.

Spoj između pripora i crijeva za raspršivanje/uisavanje nije ispravan.

- Uspostavite ispravni spoj.
- Pumpa sredstva za čišćenje neispravna,
- obratite se servisnoj službi.

Raspršeni mlaz neravnomjeran

Nastavak za raspršivanje na priboru za pranje s usisavanjem je zaprljan.

- Očistite nastavak za raspršivanje na odgovarajućem priboru.

Nedovoljna snaga usisavanje

Klizač za zrak koji nedostaje je previše otvoren.

- Zatvorite klizač zraka koji nedostaje.

Pribor, usisno crijevo ili cijevi za raspršivanje i usisavanje su začepljene.

- Uklonite začepljenje.
- Filtarska vrećica je puna.
- Ispraznite filtarsku vrećicu.

Pjenasti filter je zaprljan.

- Čišćenje pjenastog filtra

Pjenasti filter je istrošen.

- Zamijenite pjenasti filter.

Pumpa sredstva za čišćenje je bučna

Spremnik svježe vode je prazan

- Napunite spremnik za svjež vodu.

Voda i vodena para izlaze s obje strane glave uređaja

Pjenasti filter je previše mokar, pa motor ispušava vodu van.

- Isključite uređaj i ostavite pjenasti filter i uređaj da se osuše.
- Brže sušenje pjenastog filtra moguće je ako se izvađa.

Jamstvo

U svakoj zemlji vrijede jamstveni uvjeti koje je izdala nadležna organizacija za distribuciju. Moguće kvarove na Vašem uređaju popravljamo besplatno unutar jam-

stvenog roka ako je uzrok materijalna pogreška ili pogreška u proizvodnji. U slučaju koji podliježe jamstvu obratite se s potvrdom o plaćanju Vašem prodavaču ili najbližjoj ovlaštenoj servisnoj službi.

(vidi adresu na poleđini)

Daljnje informacije o jamstvu (ako postoje) možete pronaći u servisnom području vaše lokalne web stranice tvrtke Kärcher pod "Preuzimanja".

Tehnički podaci

Električni priključak

Frekvencija	Hz	50-60
Napon	V	220-240
Strujni osigurač (tromi)	A	10
Nazivna snaga	W	1000

Podaci o snazi uređaja

Maks. količina punjenja svježe vode	l	4
Maks. količina punjenja prijava vode	l	4
Maks. temperatura otopine sredstva za čišćenje (T u maks.)	°C	50

Dimenzije i težine

Težina (bez pribora)	kg	7,6
Duljina x širina x visina	mm	430x385x535

Utvrđene vrijednosti prema EN 60704-2-1

Razina zvučnog tlaka	dB(A)	74
----------------------	-------	----

Pridržano pravo na tehničke izmjene.

Sadržaj

Sigurnosne napomene	167
Namenska upotreba	169
Zaštita životne sredine	169
Servisna služba	169
Pribor i rezervni delovi	169
Obim isporuke	169
Simboli na uređaju	169
Opis uređaja	170
Puštanje u pogon	170
Rad	170
Poseban pribor	173
Nega i održavanje	173
Pomoć u slučaju smetnje	174
Garancija	174
Tehnički podaci	174

Sigurnosne napomene



Pre prve upotrebe uređaja pročitajte ove sigurnosne napomene i ovo originalno uputstvo za rad. Postupajte u skladu sa tim. Čuvajte originalna uputstva za upotrebu za buduću upotrebu ili za buduće vlasnike.

- Pored napomena u uputstvu za rad, moraju da se uvažavaju i opšti sigurnosni propisi i propisi zakonodavca o sprečavanju nesreća.
- Natpisi sa upozorenjima i napomenama koji su postavljeni na uređaju pružaju važne napomene o bezbednom radu.

Stepeni opasnosti

⚠️ OPASNOST

- Napomena o neposrednoj opasnosti koja prethodi i koja može dovesti do teških telesnih povreda ili smrti.

⚠️ UPOZORENJE

- Napomena o mogućoj opasnoj situaciji, koja može dovesti do teških telesnih povreda ili smrti.

⚠️ OPREZ

- Napomena o mogućoj opasnoj situaciji, koja može dovesti do lakih telesnih povreda.

PAŽNJA

- Napomena o mogućoj opasnoj situaciji, koja može dovesti do materijalnih oštećenja.

Lična zaštitna oprema

- ⚠️ **OPREZ** • Prilikom radova na uređaju nositi odgovarajuće odgovarajuće rukavice.

Opšte sigurnosne napomene

- ⚠️ **OPASNOST** • Opasnost od gušenja. Folije za pakovanje držite dalje od dece.

- ⚠️ **UPOZORENJE** • Uređaj koristiti samo u skladu sa namenom. Uzмите u obzir lokalne uslove i obratite pažnju tokom rada na treća lica, naročito decu.
- Lica sa smanjenim fizičkim, senzoričkim ili psihičkim sposobnostima ili nedostatkom iskustva i znanja smeju da koriste uređaj samo uz pravilan nadzor ili ako su od strane lica odgovornog za njihovu bezbednost obučeni za bezbedno korišćenje uređaja i ako razumeju opasnosti koje iz toga proizilaze.
- Samo lica koja su upućena u rukovanje uređajem ili poseduju dokazane sposobnosti za rukovanje i izričito su ovlašćena za korišćenje smeju da koriste uređaj.
- Deca ne smeju da rukuju uređajem.
- Nadgledajte decu kako biste obezbedili da se ne igraju uređajem.

- ⚠️ **OPREZ** • Sigurnosni uređaji služe za vašu zaštitu. Nikada nemojte menjati ili zaobilaziti sigurnosne uređaje.

Opasnost od strujnog udara

- ⚠️ **OPASNOST** • Uređaj priključite samo na naizmeničnu struju. Navedeni napon sa natpisne pločice mora da odgovara naponu izvora struje.
- Strujni utikač i utičnicu nikada nemojte dodirivati vlažnim rukama.
- Uređaj koristite samo preko automatske zaštitne sklopke (maksimalno 30 mA).
- Nikada ne potapajte uređaj, kabl za napajanje ili utikač u vodu ili druge tečnosti.

- ⚠️ **UPOZORENJE** • Radite sa tekućinama (npr. sredstva za čišćenje) samo kada je uređaj priključen na osiguranu utičnicu sa automatskom zaštitnom sklopkom (maksimalno 30 mA).
- Uređaj priključite samo na električni priključak koji je izveden od strane obučenog stručnog električara u skladu sa IEC 60364-1.
- Odmah isključite uređaj u slučaju nehermetičnosti.
- Odmah isključite uređaj u slučaju stvaranja pene ili isticanja tečnosti i izvadite strujni utikač.
- Pre svakog korišćenja uređaja uverite se da vod za mrežni priključak sa strujnim utikačem nije oštećen. Ako je vod za mrežni priključak oštećen, proizvođač, ovlašćena servisna služba ili stručnjak za elektriku moraju neodložno da ga zamene, kako bi se izbegla svaka opasnost.
- Nemojte povrediti ili oštetiti strujni priključni kabl i produžni kabl tako što ćete ga pregaziti, nagnječiti, povlačiti ili slično. Zaštitite strujni

priključni kabl od toplote, ulja i oštrih ivica.

- Neodgovarajući električni produžni kablovi mogu da budu opasni. Koristite samo električne produžne kablove sa zaštitom od prskanja vode sa prečnikom od najmanje 3x1 mm².
- Koristiti samo strujne priključne kablove koje je propisao proizvođač, to važi i u slučaju zamene voda. Br. narudžbe i tipove pogledati u uputstvu za rad.
- Spojnice na strujnom priključnom kabl ili produžnom kabl zamenite isključivo onima koje imaju istu zaštitu od prskanja vode i istu mehaničku čvrstoću.
- Nemojte koristiti uređaj ako je prethodno pao, udaren ili vidno oštećen. Proverite uređaj u ovlašćenom korisničkom servisu i redovno ga popravljajte, pre nego što uređaj ponovo pustite u rad. Unutrašnje smetnje mogu negativno da se odraze na bezbednost uređaja.

- ⚠️ **OPREZ** • Isključite uređaj pre svakog čišćenja / održavanja i izvucite mrežni utikač.
- Radove na servisiranju i radove na električnim komponentama sme da obavlja samo ovlašćena servisna služba.
- Nakon dužih prekida u radu i nakon upotrebe uređaja izvucite strujni utikač.
- Strujni utikač nemojte vući za mrežni kabl prilikom izvlačenja iz utičnice.
- Nemojte nositi / transportovati uređaj držeći ga za mrežni priključni kabl.

Rad

- ⚠️ **OPASNOST** • Prilikom upotrebe uređaja u područjima opasnosti (npr. benzinske pumpe) obratite pažnju na odgovarajuće sigurnosne propise.
- Zabranjen je rad u područjima ugroženim eksplozijom.
- Nemojte usisavati zapaljive ili užarene predmete.

- ⚠️ **OPASNOST** • Nikada nemojte prskati i usisavati eksplozivne tečnosti, zapaljive gasove, eksplozivne prašine, kao i nerazređene kiseline i rastvarače. U to spadaju benzin, razređivači za boje ili lož ulje, koji u spoju sa usisnim vazduhom mogu da stvore eksplozivna isparenja ili smeše, osim toga, nerazređene kiseline i razređivači, jer isti nagrizzaju materijale koji su korišćeni na uređaju.
- Opasnost od eksplozije

- Nemojte usisavati zapaljive gasove, tečnosti ili prašinu.
- Nemojte usisavati reaktivne prašine metala (npr. aluminijum, magnezijum ili cink).
- Nemojte usisavati nerazređene baze ili kiseline.
- Nemojte usisavati zapaljive ili užarene predmete. Ovi materijali mogu dodatno oštetiti materijale koji su korišćeni na uređaju,

- ⚠️ **UPOZORENJE** • Nemojte koristiti uređaj za usisavanje materija sa ljudi i životinja.
- Ne usisavajte toksične supstance.

- ⚠️ **OPREZ** • Pre svake upotrebe, proverite propisno stanje i radnu bezbednost uređaja i pribora, posebno strujni priključni vod i produžni kabl. U slučaju oštećenja, izvucite strujni utikač i nemojte koristiti uređaj.
- Ne ostavljajte uređaj bez nadzora sve dok se ne isključi i dok se ne izvuce strujni utikač ili izvadi akumulatorsko pakovanje.
- Nemojte koristiti uređaj ako je prethodno pao, udaren ili vidno oštećen. Redovno popravljajte oštećenja, pre nego što uređaj ponovo pustite u rad.
- Uređaj nije pogodan za

usisavanje prašina štetnih po zdravlje. • Uređaj mora da ima stabilnu podlogu.

PAŽNJA • Ako na uređaju postoji utičnica, koristite je samo za priključivanje pribora i dodatnih uređaja koji su navedeni u uputstvu za rad. • Uređaj je namenjen za vlažne do mokrih podova sa maksimalnom visinom vode od 1 cm. Nemojte voziti u nekoj oblasti ako postoji rizik da će biti prekoračena maksimalna visina vode.

• Uređaj je pogodan samo za podloge koje su navedene u uputstvu za rad. • Prilikom odlaganja otpadne vode, kao i baze u otpad uvažite zakonske propise. • Nemojte koristiti uređaj na temperaturama ispod 0 °C. • Zaštite uređaj od kiše i mraza. Nemojte skladištiti uređaj na otvorenom prostoru. • Opterećenja funkcija. Nemojte usisavati supstance koje se mogu stvrdnuti u kontaktu sa vodom, na primer gips, cement itd. • Tokom rada potrebno je uređaj postaviti horizontalno.

Rad sa deterđentom

OPREZ • Deterđente držite izvan dometa dece. • Nemojte koristiti preporučene deterđente u nerazređenom obliku. Proizvodni su bezbedni za rad, jer ne sadrže kiseline, baze ili materije koje su štetne po okolinu. U slučaju dodira deterđenta sa očima, odmah ih dobro isperite vodom i potražite lekara, kao što je to slučaj i kod gutanja deterđenta. • Koristite samo sredstva za čišćenje koje je preporučio proizvođač i uvažite napomene za primenu, odlaganje u otpad i upozorenja proizvođača sredstva za čišćenje.

Održavanje

UPOZORENJE • Pre čišćenja, održavanja i zamene delova morate isključiti uređaj i izvući strujni utikač ili izvaditi akumulatorsko pakovanje. Isključite uređaj pre prebacivanja na drugu funkciju.

OPREZ • Servisiranje treba da vrše samo ovlašćene lokacije servisne službe ili stručnjaci za datu oblast koji su upoznati sa relevantnim sigurnosnim propisima. • Redovno čistite uređaj za ograničenje nivoa vode i, pri tome, proveravajte da li postoje znakovi oštećenja.

PAŽNJA • Kratki spojevi ili druga oštećenja. Nemojte čistiti uređaj pod mlazom iz creva ili mlazom vode pod visokim pritiskom. • **PAŽNJA** Nemojte čistiti uređaj abrazivnim sredstvima, sredstvima za čišćenje stakla ili univerzalnim sredstvima za čišćenje.

Pribor i rezervni delovi

OPREZ

• Koristite samo pribor i rezervne delove koje je odobrio proizvođač. Originalni pribor i originalni rezervni delovi daju garanciju za bezbedan rad uređaja bez smetnji.

Transport

OPREZ • Isključiti uređaj pre transporta. Pričvrstite uređaj uz uvažavanje težine, pogledati poglavlje Tehnički podaci u uputstvu za rad.

Namenska upotreba

Uređaj koristite isključivo za privatno domaćinstvo.

• Uređaj je namenjen za upotrebu kao ekstrakcijsko sredstvo u spreju za redovno čišćenje ili osnovno čišćenje podova sa tepihom sa efektom dubinskog

čišćenja u skladu sa opisima i sigurnosnim napomenama navedenim u ovom uputstvu za rad.

- Tvrdi podovi se takođe mogu očistiti pomoću nastavka za tvrde podove za mlaznice za podove (u obimu isporuke).
- Uz odgovarajući pribor (u obimu isporuke), uređaj se može koristiti i kao usisivač za mokro i suvo usisavanje.

Zaštita životne sredine



Ambalaža može da se reciklira. Pakovanja odložite u otpad u skladu sa ekološkim propisima.



Električni i elektronski uređaji sadrže vredne materijale koji se mogu reciklirati, a često i

sastavne delove kao što su baterije, akumulatori ili ulje, koji u slučaju pogrešnog tretiranja ili pogrešnog odlaganje u otpad mogu predstavljati potencijalnu opasnost po zdravlje ljudi i životnu sredinu. Međutim, ovi sastavni delovi su neophodni za pravilan rad uređaja. Uređaji označeni ovim simbolom ne smeju da se odlažu u kućni otpad.

Napomene o sastojcima (REACH)

Aktuelne informacije o sastojcima možete pronaći na: www.kaercher.de/REACH

Servisna služba

U slučaju pitanja ili smetnji pomoći će vam naše KÄRCHER predstavništvo.

Pribor i rezervni delovi

Koristite samo originalni pribor i originalne rezervne delove pošto oni garantuju bezbedan rad i rad bez smetnji na uređaju.

Informacije o priboru i rezervnim delovima možete pronaći na www.kaercher.com.

Obim isporuke

Obim isporuke uređaja je prikazan na pakovanju. Prilikom otpakivanja proverite da li je sadržaj potpun. Ukoliko nedostaje pribor ili u slučaju štete nastale prilikom transporta obavestite vašeg distributera.

Simboli na uređaju

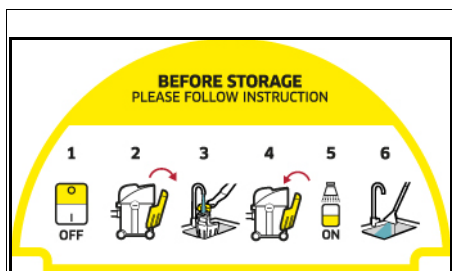

Na odeljku za odlaganje uređaja nalazi se nalepnica koja opisuje čišćenje uređaja pre skladištenja:

- 1 Isključiti uređaj.
 - 2 Uklonite posudu za svežu vodu.
 - 3 Napunite rezervoar za svežu vodu sa otprilike 1 l čiste vode.
 - 4 Postavite rezervoar za svežu vodu.
 - 5 Pritisnite prekidač za prskanje.
 - 6 Ispraznite vodu za prskanje u sudoperu.
- Pogledajte i poglavlje *Završetak rada*

Opis uređaja

U zavisnosti od modela, postoje razlike u opremi. Specifična oprema je opisana na pakovanju uređaja. Slike vidi na stranici sa grafikama.

Slika A

- 1 Priključak usisnog creva
- 2 Priključak creva za prskanje
- 3 Glava uređaja
- 4 Prekidač za prskanje vode i deterdženta
- 5 Prekidač za uključivanje/isključivanje usisavanja
- 6 Udubljenje za držanje na glavi uređaja
- 7 Ručka za nošenje
- 8 Dugme za deblokadu rezervoara za svežu vodu
- 9 Rezervoar za svežu vodu
- 10 Skladištenje, kabl za napajanje
- 11 Kabl za napajanje sa utikačem
- 12 Rezervoar
- 13 Držač za usisne cevi i pribor
- 14 Upravljački točkići (5x)
- 15 Filterska vrećica
- 16 Filter od pene sa poklopcem
- 17 Usisno crevo sa ručkom
- 18 Usisna creva 2 x 0,5 m
- 19 Mlaznica za pranje poda sa priključkom za tvrdi pod
- 20 Mlaznica za pranje presvlaka
- 21 Adapter za mlaznicu za pranje presvlaka
- 22 Ručka za prskanje sa polugom za prskanje
- 23 Crevo za prskanje, nepričvršćeno
- 24 Klipovi za pričvršćivanje (10x)
- 25 Podna mlaznica sa kopčama sa nastavkom za tepihe i tvrde podove za mokro i suvo usisavanje
- 26 Nastavak za fuge
- 27 Mlaznica za presvlake za suvo usisavanje
- 28 KÄRCHER SE Sredstvo za negu (100 ml)

Puštanje u pogon

Napomena

Da biste uklonili glavu uređaja, morate unapred ukloniti rezervoar za svežu vodu i preklopiti ručku za nošenje bočno nadole.

Demontaža rezervoara za svežu vodu

1. Pritisnite taster za deblokadu.
2. Skinite rezervoar za svežu vodu.

Slika B

Uklanjanje glave uređaja

1. Povucite ručku za nošenje napred.

Slika C

Glava uređaja je otključana.

2. Uklonite glavu uređaja.

Slika D

Montaža upravljačkih točkića

1. Izvadite sadržaj iz posude.
Slika D
2. Okrenite rezervoar naopako.
3. Gurnite upravljačke točkiće u otvore na dnu rezervoara do kraja.
Slika E
4. Okrenite rezervoar naopako.

Postavljanje glave uređaja

1. Postavite glavu uređaja na rezervoar.
2. Povucite ručku za nošenje nagore.
Glava uređaja je zaključana.

Slika F

Montaža rezervoara za svežu vodu

1. Postavite rezervoar za svežu vodu ispod.
2. Pritisnite rezervoar za svežu vodu odozgo na glavu uređaja.
3. Uverite se da je rezervoar za svežu vodu ulegao u ležište.

Slika G

Priključivanje creva za usisavanje i prskanje

1. Gurnite ručku za prskanje na rukohvat dok ne nalegne na svoje mesto.
Slika H
2. Crevo za prskanje sa ručke za prskanje pričvrstite na usisne cevi pomoću 7 kopči za pričvršćivanje.
Slika I
3. Usisno crevo i crevo za prskanje postavite na priključak na uređaju, sve dok čujno ne nalegnu.
Slika J
4. Po potrebi, montirajte pribor. Pogledajte poglavlje .

Rad

Montaža pribora

Montaža pribora za pranje usisavanjem

Čišćenje poda

Mlaznicu za pranje poda koristite za čišćenje tepiha ili tvrdih podova (sa nastavkom za tvrde podove).

1. Sastavite usisne cevi i pričvrstite ih na ručku.

Slika K

2. Utaknite otpušteno crevo za prskanje na ručku za prskanje i pričvrstite ga pomoću 3 priložene kopče za pričvršćenje na usisne cevi.

Slika L

3. Postavite mlaznicu za pranje podova na usisne cevi i utaknite crevo za prskanje u mlaznicu za pranje podova.
Okrenite spoljnu sigurnosnu ručicu i tako zaključajte crevo za prskanje.

Slika M

Napomena

Koristite nastavak za tvrde podove za čišćenje tvrdih podova.

- Gurnite nastavak za tvrde podove bočno na mlaznicu za pranje podova.
Gumena traka pokazuje prema napred, a traka četke prema nazad.

Čišćenje presvlaka

Za pranje npr. presvlaka i duška koristite mlaznicu za pranje presvlaka.

- Za montažu mlaznice za pranje podova, između mlaznice za pranje podova i ručke za prskanje priključite adapter koji je sadržan u obimu isporuke.

Slika N

Montaža pribora za mokro i suvo usisavanje

1. Za čišćenje poda, sastavite usisne cevi i povežite ih sa usisnim crevom.
Slika H
2. Gurnite podnu mlaznicu na usisne cevi.
Slika O
3. U zavisnosti od podne obloge i zahteva za čišćenje, obratite pažnju na ispravne umetke ili podešavanja za podnu mlaznicu.

Napomena

Korišćenje podne mlaznice sa umecima

- Za čišćenje tepiha koristite umetak za tepih.
- Za čišćenje suve prljavštine, tvrdog poda ili vode - koristite umetak za mešanje (traka četke i gumena traka).

Slika P

4. Da biste očistili npr. tapacirani nameštaj, gurnite mlaznicu za presvlake ili mlaznicu za fuge direktno na ručku usisnog creva.

Slika Q

Odvajanje pribora

Odvajanje pribora za pranje usisavanjem

1. Uklonite crevo za prskanje sa priključka na uređaju.
2. Uklonite creva za prskanje i kopče za pričvršćivanje sa usisnog creva i usisnih cevi.

Slika X

3. Pritisnite obe bočne izbočine i povucite ručku za prskanje sa ručke.

Slika Y

4. U zavisnosti od primene, deblokirajte mlaznicu za pranje podova ili mlaznicu za pranje presvlaka i skinite je sa usisnih cevi.
5. Nakon čišćenja tvrdog poda, uklonite bočno nastavak za pranje tvrdih podova.

Odvajanje pribora za suvo usisavanje

1. Uklonite podnu mlaznicu sa usisne cevi.
Slika O
2. Odvojite usisne cevi.
3. Odvojite mlaznicu za presvlake ili mlaznicu za fuge od usisnog creva.
Slika Q

Punjenje posude za svežu vodu

PAŽNJA

Upotreba neodgovarajućih sredstava za čišćenje može da ošteti uređaj i dovede do gubitka garancije.

PAŽNJA

Rezervoar za svežu vodu mora da bude čvrsto postavljen u uređaj.

Napomena

Po potrebi za čišćenje tekstila koristite KÄRCHER sredstvo za čišćenje.

- Sipajte sredstvo za čišćenje i dopunite vodom.
- Ukupna količina punjenja iznosi maks. 4,0 litara.

Napomena

Rezervoar za svežu vodu se može izvaditi u svrhu punjenja ili se može puniti direktno na uređaju.

Punjenje rezervoara za vodu direktno na uređaju

1. Otklopite poklopac rezervoara nagore.
2. Sipajte 100 - 200 ml KÄRCHER SE sredstva za čišćenje (količina može varirati u zavisnosti od stepena zaprljanosti) u rezervoar za svežu vodu, dopunite običnom vodom, ali nemojte prekomerno puniti.

3. Zatvoriti čep rezervoara.

Skidanje rezervoara za vodu u svrhu punjenja

1. Demontirajte rezervoar za svežu vodu, pogledajte poglavlje *Montaža rezervoara za svežu vodu*.
2. Otklopite poklopac rezervoara nagore.
3. Punjenje, vidite „2“ kod „Punjenje rezervoara za vodu direktno na uređaju“.
Slika R
4. Zatvoriti čep rezervoara.
5. Montirajte rezervoar za svežu vodu, pogledajte poglavlje *Montaža rezervoara za svežu vodu*.

Uključivanje uređaja

Napomena

U zavisnosti od zahteva čišćenja, funkcija usisavanja i prskanja se može uključiti i koristiti nezavisno jedna od druge ili istovremeno.

1. Strujni utikač utaknite u utičnicu.

Slika S

2. Za uključivanje funkcije usisavanja, pritisnite prekidač za uključivanje (položaj I).
Pokreće se usisni motor.

Slika T

3. Da biste isprskali vodu deterdžentom, pritisnite prekidač za prskanje.

Svetli lampica na prekidaču i pumpa se pokreće.

Slika U

4. Potpuno zatvorite ventil za odzračivanje.

Slika V

Metode čišćenja

Saveti za čišćenje

- Jako zaprljana mesta prethodno poprsajte i ostavite deterdžent da deluje 5 do 10 minuta.
- Uvek radite od osvetljenog ka osenčenom mestu (od prozora ka vratima).
- Uvek radite sa očišćene ka neočišćenoj površini.
- Što je obloga osetljivija (orijentalni tepisi, berberski tepisi, materijali postave), koristite utoliko manju koncentraciju deterdženta.
- Pri mokrom radu, tepisi sa poleđinom od jute mogu da se skupe i mogu se razliti boje.
- Debele tepihe očetkajte nakon čišćenja dok su još mokri i to pokretima u smeru tkanja (npr. četkom za tkaninu ili četkom za ribanje).
- Impregnacija nakon mokrog čišćenja sprečava brzo ponovno prljanje tekstilne podloge.
- Kako bi se izbeglo stvaranje otisaka ili mrlja od rže, po tek nakon sušenja hodajte po površini ili na nju postavite nameštaj.
- Radi poboljšanja rezultata čišćenja, nakon primene deterdžentata isperite čistom vodom.

Usisavanje prskanja

Napomena

Topla voda (maksimalno 50 °C) povećava efekat čišćenja.

Napomena

Za čišćenje koristite isključivo KÄRCHER SE sredstvo za čišćenje.

PAŽNJA

Opasnost zbog deterdženta

Opasnost od oštećenja

Pre upotrebe uređaja, na nekom neupadljivom delu predmeta koji treba da se očisti proverite autentičnost boje i otpornost na vodu.

PAŽNJA

Uređaj koristite samo na tvrdim podovima sa voodopornim slojem, kao što su npr. emajlirane pločice ili linoleum.

PAŽNJA

Da biste izbegli oštećenje filter kese, nemojte koristiti filter kesu za usisavanje prskanja.

1. Uverite se da je filterska vrećica uklonjena.
2. Montirajte željeni pribor, pogledajte poglavlje *Montaža pribora*.
3. Rezervoar za svežu vodu napunite sredstvom za čišćenje i vodom, pogledajte poglavlje *Punjenje posude za svežu vodu*.
4. Uključivanje uređaja (položaj I), pogledajte poglavlje *Uključivanje uređaja*. Pokreće se usisni motor.

Slika T

5. Potpuno zatvorite ventil za odzračivanje.

Slika V

6. Pritisnite prekidač za prskanje. Svetli lampica na prekidaču i pumpa se pokreće.

Slika U

7. Za raspršivanje rastvora za čišćenje pritisnuti polugu na ručki.

Slika W

Rastvor za čišćenje se raspršuje.

8. Preko površine koju čistite prelazite u trakama koje se preklapaju. Pri tom mlaznicu povlačite unazad, nemojte je gurati.

Napomena

Ako je rezervoar za svežu vodu prazan, vazduh ulazi u pumpu i ona postaje bučna. U tom slučaju funkcija prskanja mora da se isključi. Ako je potrebna voda, takođe isključite usisni motor i napunite rezervoar za svežu vodu.

Napomena

Ako je posuda za prljavu vodu puna i/ili ako je penasti filter mokar, plovak zatvara usisni otvor i uređaj radi sa povišenim brojem obrtaja i postaje bučan.

Da biste izbegli prepunjavanje rezervoara za otpadnu vodu, ispraznite rezervoar za prljavu vodu kada puniti rezervoare za svežu vodu.

9. Nakon čišćenja, isključite uređaj (položaj O), pogledajte poglavlje *Isključivanje uređaja*.

Slika T

Napomena

Nakon isključivanja uređaja, u priboru za pranje usisavanjem još uvek ima zaostale tečnosti, koja ističe na pod. Da biste apsorbavali ovu preostalu tečnost, nakratko ponovo uključite funkciju usisavanja uređaja i uklonite preostalu tečnost sa poda.

10. Uključivanje uređaja (položaj I), pogledajte poglavlje *Uključivanje uređaja* i usisajte preostalu tečnost.

11. Ponovno isključivanje uređaja (položaj O), pogledajte poglavlje *Isključivanje uređaja*.

Slika T

12. Ispraznite rezervoar, pogledajte poglavlje *Pražnjenje posude*.

Slika Z

Lagana / normalna zaprljanost metodom u jednom koraku

1. Pritisnite prekidač za prskanje, pogledajte poglavlje *Usisavanje prskanja*
- Slika U**
2. U jednom radnom koraku raspršite rastvor za čišćenje i istovremeno usisajte.

3. Isključite prekidač za prskanje i usisajte ostatak rastvora sredstva za čišćenje.
4. Nakon čišćenja tapacirung i tepiha, naknadno očistite čistom, toplom vodom i, po želji, impregnirajte.

Teška zaprljanost ili mrlje metodom u dva koraka

1. Pritisnite prekidač za prskanje, pogledajte poglavlje *Usisavanje prskanja*
- Slika U**
2. Nanesite rastvor za čišćenje i ostavite da deluje 5–10 minuta. Funkcija usisavanja ostaje isključena.
 3. Nakon vremena izlaganja, očistite površinu kao kod laganog / normalnog zaprljanja.
 4. Nakon čišćenja tapacirung i tepiha, naknadno očistite čistom, toplom vodom i, po želji, impregnirajte.

Suvo usisavanje

PAŽNJA

Materijalna šteta usisavanjem bez filterske vrećice

Uređaj može da se ošteti.

Prilikom suvog usisavanja uvek radite sa postavljenom kesicom filtera.

PAŽNJA

Oštećenje penastog filtera

Prilikom prelaska sa mokrog na suvo usisavanje, mokar penasti filter može da se začepi i tako postane neupotrebljiv.

Po potrebi, zamenite penasti filter.

Napomena

Rezervoar i pribor moraju biti suvi, jer u protivnom prljavština može da se zalepi.

Napomena

Da biste uređaj koristili kao usisivač za suvo usisavanje, ručka za prskanje i crevo za prskanje mogu da se skinu.

1. Uverite se da su posude i pribor suvi.
2. Postavite filtersku vrećicu.
 - a U potpunosti rasklopite filtersku vrećicu.
 - b Postavite filtersku vrećicu na priključak uređaja i čvrsto je pritisnite.

Slika AA

3. Montirajte željeni pribor, pogledajte poglavlje *Montaža pribora*
4. Uključivanje uređaja (položaj I), pogledajte poglavlje *Uključivanje uređaja*.

Slika T

5. Podesite usisnu snagu pomoću klizača za odzračivanje.

Slika AB

6. Isključivanje uređaja, pogledajte poglavlje *Isključivanje uređaja*.

Slika T

Mokro usisavanje

PAŽNJA

Oštećenje filterske vrećice

Ako se filterska vrećica koristi tokom mokrog usisavanja, može se oštetiti.

Nemojte koristiti filtersku vrećicu prilikom mokrog usisavanja.

Napomena

Da biste uređaj koristili kao usisivač za mokro usisavanje, ručka za prskanje i crevo za prskanje mogu da se skinu.

1. Uklonite filtersku vrećicu.

- Montirajte željeni pribor, pogledajte poglavlje *Montaža pribora*
- Uključivanje uređaja, pogledajte poglavlje *Uključivanje uređaja*.
- Slika T**
- Da biste usisali velike količine vode, potpuno otvorite ventil za odzračivanje.

Slika AC

Napomena

Ako je rezervoar za prljavu vodu pun, plovak zatvara usisni otvor i uređaj radi sa povišenim brojem obrtaja i glasan je.

- Ispraznite rezervoar, pogledajte poglavlje *Pražnjenje posude*.

Isključivanje uređaja

- Nakon usisavanja prskanja, pritisnite prekidač za prskanje. Pumpa se zaustavlja i lampica na prekidaču više ne svetli.
- Slika U**
- Pritisnite prekidač za isključivanje (položaj O). Usisni motor se zaustavlja.
- Slika T**
- Mrežni utikač izvučite iz utičnice.

Pražnjenje rezervoara za svežu vodu

- Demonirajte rezervoar za svežu vodu, pogledajte poglavlje *Demontaža rezervoara za svežu vodu*.
- Pražnjenje rezervoara za svežu vodu
- Montirajte rezervoar za svežu vodu, pogledajte poglavlje *Montaža rezervoara za svežu vodu*.

Pražnjenje posude

Napomena

Ako je rezervoar pun, plovak zatvara usisni otvor i uređaj radi sa povišenim brojem obrtaja i glasan je. Odmah isključite uređaj i ispraznite prljavu vodu.

- Isključite uređaj. Pogledajte poglavlje *Isključivanje uređaja*
- Uklonite usisno crevo i crevo za prskanje.
- Skinite usisnu glavu, pogledajte poglavlje *Uklanjanje glave uređaja*.
- Ispraznite rezervoar.
- Slika Z**
- Skinite usisnu glavu, vidi poglavlje *Postavljanje glave uređaja*.
- Montirajte rezervoar za svežu vodu, pogledajte poglavlje *Montaža rezervoara za svežu vodu*.

Završetak rada

Napomena

Kako u vodovima ne bi ostale čestice sredstva za čišćenje i prljavštine, nakon svake primene sprovedite čišćenje (bez dodatka sredstava za čišćenje).

- Isperite vodove za prskanja u uređaju.
 - Napunite rezervoar za svežu vodu sa otprilike 1 l čiste vode.
 - Pritisnite prekidač za prskanje. Svetli lampica na prekidaču i pumpa se pokreće.
 - Držite crevo za prskanje/ usisavanje preko odvoda dok se ne potroši bistra voda.
- Isključite uređaj, pogledajte poglavlje *Isključivanje uređaja*.
- Odvajanje pribora, pogledajte poglavlje *Odvajanje pribora*
- Uklonite preostalu tečnost u crevu za prskanje/ usisnom crevu.

- Pritisnite dugme za otključavanje i odvojite crevo za prskanje/usisno crevo od uređaja.
- Pritisnite polugu na ručki usisnog creva i ispustite tečnost.

Slika W

Napomena

Da bi tečnost u potpunost mogla da se osuši, nemojte namotavati crevo za prskanje/usisno crevo oko uređaja u svrhu sušenja.

Napomena

Kako u stambenom prostoru (npr. na tepisima, parketima) ne bi došlo do stvaranja lokvi, preostalu tečnost ispustiti da isteče u odgovarajuću posudu (npr. lavabo, kanta).

- Isperite pribor pojedinačno tekućom vodom i ostavite ga da se osuši.

Napomena

Bilo koja preostala voda koja može i dalje biti prisutna može da iscure, tako da je najbolje da podmetnete posudu odn. kadicu.

- Ispraznite rezervoar, pogledajte poglavlje *Pražnjenje posude*.
- Posudu za prljavu vodu temeljno isprati čistom vodom.
- Po potrebi, ako jenpr. zaprljano sito u rezervoaru za svežu vodu, onda rezervoar za svežu vodu isperite čistom vodom, pogledajte poglavlje *Čišćenje sita u rezervoaru za svežu vodu*.
- Ostavite uređaj otvoren radi sušenja.
- Nakon potpunog sušenja, pričvrstite usisne cevi za prskanje na držač pribora.
- Uređaj skladištiti u suvim prostorijama zaštićenim od mraza.

Poseban pribor

Napomena

Umesto penastog filtera, može da se kupi uložni filter kao poseban pribor i da se koristi umesto penastog filtera.

- Pre nego što ubacite uložni filter, uklonite crni poklopac i čuvajte ga zajedno sa penastim filterom za kasniju upotrebu.
- Za dodatne informacije pogledati poglavlje *Čišćenje penastog filtera / uložnog filtera*

Nega i održavanje

Opšte napomene o nezi

- Uređaj i delove pribora od plastike održavati pomoću uobičajenog sredstva za čišćenje plastike.
- Po potrebi, rezervoar i pribor isperite vodom i osušite pre dalje upotrebe.

Čišćenje penastog filtera / uložnog filtera

- Demonirati glavu uređaja.
- Po potrebi, penasti filter / uložni filter se mogu očistiti pod mlazom vode. Da biste to uradili, skinite penasti filter sa korpe filtera. Uložni filter se može otključati i skinuti okretanjem u smeru simbola .

Slika AD

- Ne trljajte i ne četkajte penasti filter / uložni filter tokom čišćenja.
- Pre ponovnog korišćenja, pustite da se penasti filter / uložni filter potpuno osuši.
- Slika AE**
- Ponovno postavljanje filtera u zavisnosti od vrste primene:

- **Penasti filter:** Stavite filter preko korpe filtera i uverite se da je pravilno fiksiran.
- Mali crni poklopac mora da se umetne u korpu plovkva pre postavljanja penastog filtera kako bi se osiguralo pravilno funkcionisanje uređaja. Ako nije korišćen uložni filter, poklopac je već pravilno postavljen.
- **Uložni filter:** Montirati filter na korpu filtera i okrenuti u smeru simbola  vodeći računa o pravilnom fiksiranju.

Čišćenje mlaznica za prskanje

Napomena

Ako je mlaz za prskanje neujednačen, mlaznica za prskanje pribora za pranje usisavanjem može biti začepljena ostacima i mora da se očisti.

1. Da biste očistili pod za pranje i mlaznicu za punjenje, otpustite priključak mlaznice okretanjem i izvucite mlaznicu zajedno sa mlaznicom za prskanje.

Napomena

Dobro uskladištite O-prsten/zaptivni prsten i ponovo ga stavite nakon čišćenja.

Slika AF

2. Očistite ostatke u mlaznici za prskanje pod tekućom vodom.
3. Umetnite mlaznicu za prskanje u priključak mlaznice i ponovo je pričvrstite okretanjem.
4. Očistite ostatke u mlaznici za pranje fuga pod tekućom vodom.

Čišćenje sita u rezervoaru za svežu vodu

Napomena

Na dnu rezervoara za svežu vodu se nalazi sito na kojem se mogu nataložiti čestice prljavštine i tako ometati protok vode.

Zbog toga redovno ispirati rezervoar za svežu vodu.

1. Demontirajte rezervoar za svežu vodu, pogledajte poglavlje *Demontaža rezervoara za svežu vodu*.
2. Očistiti sito.
 - a Otklopite poklopac rezervoara nagore.
 - b Otpustite blokadu.
 - c Uklonite crevo za vodu iz rezervoara. Sito se nalazi na kraju creva za vodu.
 - d Sito očistite pod mlazom vode.
3. Ispirite rezervoar za svežu vodu čistom vodom.

Slika AG

4. Ponovo postavite sito.
5. Zaključajte rezervoar za svežu vodu.
6. Montirajte rezervoar za svežu vodu, pogledajte poglavlje *Montaža rezervoara za svežu vodu*.

Pomoć u slučaju smetnje

Iz mlaznice ne izlazi voda

Rezervoar za svežu vodu prazan

- Napunite posudu za svežu vodu.

Sito za svežu vodu je zaprljano,

- Očistite sito za svežu vodu.

Rezervoar za svežu vodu nije pravilno instaliran.

- Pravilno montirajte rezervoar za svežu vodu.

Veza između pribora i creva za prskanje/usisavanje nije ispravna.

- Pravilno ih povežite.

Pumpa sredstva za čišćenje je neispravna,

- Tražite korisničku podršku.

Mlaz za prskanje neujednačen

Mlaznica na priboru za pranje usisavanjem je prljava.

- Očistite mlaznicu za prskanje na odgovarajućem priboru.

Neodovoljna snaga usisavanja

Klizač za odzračivanje je previše otvoren.

- Zatvorite klizač za odzračivanje.

Pribor, usisno crevo ili usisne prskajuće cevi su začepljeni.

- Otklonite začepljenje.

Filterska vrećica je puna.

- Ispraznite filtersku vrećicu.

Penasti filter je zaprljan.

- Očistite penasti filter

Penasti filter je istrošen.

- Zameniti penasti filter.

Pumpa sredstva za čišćenje je glasna

Rezervoar za svežu vodu prazan

- Napunite posudu za svežu vodu.

Voda i vodena para ističu na obe strane glave uređaja

Penasti filter je previše mokar i zato se voda kroz motor isumpava napolje,

- Isključite uređaj i ostavite penasti filter i uređaj da se osuše.

- Brže sušenje penastog filtera je moguće kada se isti demontira.

Garancija

U svakoj zemlji važe uslovi garancije koje je izdala naša nadležna distributivna organizacija. Sve smetnje na vašem uređaju ćemo otkloniti besplatno u okviru garantnog roka, ukoliko je uzrok smetnje greška u materijalu ili greška u proizvodnji. U slučaju koji podleže garanciji obratite se sa dokazom o kupovini vašem prodavcu ili najbližoj ovlašćenoj lokaciji servisne službe. (Adresu vidite na poleđini)

Dodatne informacije o garanciji (ako postoje) možete pronaći u servisnom delu vaše lokalne Kärcher internet stranice pod opcijom „Preuzimanja“.

Tehnički podaci

Električni priključak

Frekvencija	Hz	50-60
Napon	V	220-240
Strujni osigurač (inertan)	A	10
Nominalna snaga	W	1000

Podaci o snazi uređaja

Maks. količina punjenja sveže vode	l	4
Maks. količina punjenja prijave vode	l	4
Temperatura rastvora za čišćenje (T u maks.)	°C	50

Dimenzije i težine

Težina (bez pribora)	kg	7,6
Dužina x širina x visina	mm	430x385x535

Utvrđene vrednosti prema EN 60704-2-1

Nivo zvučnog pritiska	dB(A)	74
-----------------------	-------	----

Zadržano pravo na tehničke promene.

Περιεχόμενα

Υποδείξεις ασφαλείας.....	175
Προβλεπόμενη χρήση.....	176
Προστασία του περιβάλλοντος.....	177
Υπηρεσία εξυπηρέτησης πελατών.....	177
Παρελκόμενα και ανταλλακτικά.....	177
Παραδοτός εξοπλισμός.....	177
Σύμβαση επάνω στη συσκευή.....	177
Περιγραφή συσκευής.....	177
Έναρξη χρήσης.....	178
Λειτουργία.....	178
Πρόσθετα εξαρτήματα.....	181
Φροντίδα και συντήρηση.....	181
Αντιμετώπιση βλαβών.....	182
Εγγύηση.....	182
Τεχνικά στοιχεία.....	183

Υποδείξεις ασφαλείας



Πριν από την πρώτη χρήση της συσκευής, διαβάστε αυτό το κεφάλαιο ασφαλείας καθώς και το εγχειρίδιο οδηγιών χρήσης. Εφαρμόζετε αυτές τις οδηγίες. Φυλάξτε τις οδηγίες χρήσης για μεταγενέστερη χρήση ή για τον επόμενο ιδιοκτήτη.

- Εκτός από τις υποδείξεις στο εγχειρίδιο χρήσης πρέπει να τηρείτε και τους ισχύοντες γενικούς κανονισμούς ασφαλείας και πρόληψης ατυχημάτων.
- Οι προειδοποιητικές πινακίδες και οι πινακίδες υποδείξεων που είναι τοποθετημένες στο εργαλείο, παρέχουν σημαντικές υποδείξεις για την ασφαλή λειτουργία.

Διαβαθμίσεις κινδύνων

⚠ **KINΔYΝΟΣ**

- Υπόδειξη άμεσου κινδύνου, ο οποίος οδηγεί σε σοβαρούς τραυματισμούς ή θάνατο.

⚠ **ΠΡΟΕΙΔΟΠΟΙΗΣΗ**

- Υπόδειξη πιθανών επικίνδυνων κατάστασης, η οποία μπορεί να οδηγήσει σε σοβαρούς τραυματισμούς ή θάνατο.

⚠ **ΠΡΟΣΟΧΗ**

- Υπόδειξη πιθανών επικίνδυνων κατάστασης, η οποία μπορεί να οδηγήσει σε ελαφρείς τραυματισμούς.

ΠΡΟΣΟΧΗ

- Υπόδειξη πιθανών επικίνδυνων κατάστασης, η οποία μπορεί να οδηγήσει σε υλικές ζημιές.

Μέσα ατομικής προστασίας

⚠ **ΠΡΟΣΟΧΗ** • Κατά την εργασία με τη συσκευή φοράτε κατάλληλα γάντια.

Γενικές υποδείξεις ασφαλείας

⚠ **KINΔYΝΟΣ** • Κίνδυνος ασφυξίας. Φυλάσσετε τις μεμβράνες συσκευασίας μακριά από παιδιά.

⚠ **ΠΡΟΕΙΔΟΠΟΙΗΣΗ** • Χρησιμοποιείτε το εργαλείο μόνο για τον σκοπό που προορίζεται. Λαμβάνετε υπόψη τις τοπικές συνθήκες και προσέχετε κατά τη χρήση του εργαλείου την παρουσία άλλων ανθρώπων, και ιδιαίτερα παιδιών. • Άτομα με περιορισμένες σωματικές, αισθητηριακές ή νοητικές ικανότητες ή χωρίς επαρκή πείρα και γνώσεις επιτρέπεται να χρησιμοποιούν τη συσκευή μόνο με

επίβλεψη ή αν τους έχει εξηγηθεί από άτομο υπεύθυνο για την ασφάλεια τους η ασφαλής χρήση της συσκευής και αν κατανοούν τους κινδύνους που μπορούν να προκύψουν από αυτήν. • Η συσκευή επιτρέπεται να χρησιμοποιείται μόνο από άτομα που έχουν εκπαιδευτεί στον χειρισμό της συσκευής ή έχουν αποδείξει τις ικανότητές τους για τον χειρισμό και έχουν λάβει ρητή εντολή για τη χρήση της. • Τα παιδιά δεν επιτρέπεται να χρησιμοποιήσουν τη συσκευή. • Επιβλέψτε τα παιδιά, ώστε να είστε βέβαιοι ότι δεν παίζουν με τη συσκευή.

⚠ **ΠΡΟΣΟΧΗ** • Οι διατάξεις ασφαλείας χρησιμεύουν για την προστασία σας. Μην αλλάζετε ή χρησιμοποιείτε ποτέ τις διατάξεις ασφαλείας.

Κίνδυνος ηλεκτροπληξίας

⚠ **KINΔYΝΟΣ** • Συνδέετε τη συσκευή μόνο σε εναλασσόμενο ρεύμα. Η αναγραφόμενη τάση στην πινακίδα τύπου πρέπει να είναι ίδια με την τάση της πηγής ρεύματος. • Μην ακουμπάτε ποτέ με υγρά χέρια το φως ρεύματος ούτε την πρίζα ρεύματος.

• Χρησιμοποιείτε τη συσκευή μόνο μέσω ενός διακόπτη προστασίας από ρεύμα διαρροής (έως 30 mA). • Ποτέ μην βυθίσετε τη συσκευή, το ηλεκτρικό καλώδιό ή το φως σε νερό ή σε άλλα υγρά.

⚠ **ΠΡΟΕΙΔΟΠΟΙΗΣΗ** • Εργαστείτε μόνο με υγρά (π.χ. καθαριστικά) εφόσον η συσκευή είναι συνδεδεμένη σε ασφαλή πρίζα με διακόπτη προστασίας ρεύματος διαρροής (μέγιστο 30 mA). • Συνδέετε τη συσκευή μόνο σε ηλεκτρική παροχή η οποία έχει γίνει από εξειδικευμένο ηλεκτρολόγο κατά το πρότυπο IEC 60364-1. • Σε περίπτωση μη στεγανών σημείων απενεργοποιήστε αμέσως τη συσκευή. • Σε περίπτωση σχηματισμού αφρού ή διαρροής υγρών, απενεργοποιήστε αμέσως τη συσκευή και αποσυνδέστε το φως από την πρίζα. • Πριν από κάθε χρήση της συσκευής, βεβαιωθείτε ότι το καλώδιο και το φως ρεύματος δεν έχουν ζημιά. Αν το καλώδιο ρεύματος έχει ζημιά, θα πρέπει να αντικατασταθεί αμέσως από τον κατασκευαστή, από κάποιο εξουσιοδοτημένο τμήμα ή από ηλεκτρολόγο ώστε να αποφευχθεί κάθε πιθανός κίνδυνος. • Μην προκαλείτε φθορές ή ζημιές στο ηλεκτρικό καλώδιο και το καλώδιο προέκτασης από πατήματα, συνθλίψεις, τραβήγματα ή παρόμοιες αιτίες. Προστατέψτε το ηλεκτρικό καλώδιο από τη ζέση, τα λάδια και τις αιχμηρές ακμές. • Τα ακατάλληλα ηλεκτρικά καλώδια προέκτασης μπορεί να είναι επικίνδυνα. Χρησιμοποιήστε αποκλειστικά αδιάβροχα ηλεκτρικά καλώδια προέκτασης με ελάχιστη διατομή 3x1 mm². • Χρησιμοποιείτε μόνο το ηλεκτρικό καλώδιο που καθορίζεται από τον κατασκευαστή. Το ίδιο ισχύει και σε περίπτωση αντικατάστασης του καλωδίου. Για τον κωδικό παραγγελίας και τον τύπο, ανατρέξτε στο εγχειρίδιο χρήσης. • Αντικαταστήστε τους συνδέσμους στη σύνδεση ρεύματος ή τα καλώδια προέκτασης μόνο με υλικά με τον ίδιο βαθμό αδιάβροχης προστασίας και την ίδια μηχανική αντοχή. • Μην χρησιμοποιείτε τη συσκευή, αν προηγουμένως έχει πέσει, έχει χτυπηθεί ή φέρει εμφανείς ζημιές. Πριν θέσετε πάλι σε λειτουργία τη συσκευή αναθέστε στο εξουσιοδοτημένο τμήμα υποστήριξης πελατών τον έλεγχο και τη σωστή επισκευή. Εσωτερικές βλάβες θα μπορούσαν να επηρεάσουν την ασφάλεια της συσκευής.

⚠ **ΠΡΟΣΟΧΗ** • Πριν από κάθε καθαρισμό ή συντήρηση απενεργοποιείτε τη συσκευή και αποσυνδέετε τον ρευματολήπτη. • Αναθέστε τις εργασίες επισκευής και τις εργασίες σε ηλεκτρικά δομικά

εξαρτήματα μόνο στο εξουσιοδοτημένο τμήμα εξυπηρέτησης πελατών. ● Σε περίπτωση μεγάλων παύσεων λειτουργίας και μετά τη χρήση, απενεργοποιήστε τη συσκευή από το γενικό διακόπτη / το διακόπτη της συσκευής και αποσυνδέστε το φως από την πρίζα. ● Μην αποσυνδέετε τον ρευματολήπτη από την πρίζα, πίνοντας το κορόδινο λυχνιάς. ● Μην κρατάτε και μην μεταφέρετε τη συσκευή από το ηλεκτρικό καλώδιο.

Λειτουργία

⚠ ΚΙΝΔΥΝΟΣ ● Κατά τη χρήση της συσκευής σε επικίνδυνους χώρους (π. χ. σε παρτίρα καυσίμων) τηρείτε τους ανάλογους κανονισμούς ασφαλείας. ● Απαγορεύεται η λειτουργία σε περιοχές, όπου υφίσταται κίνδυνος έκρηξης. ● Μην αναρροφάτε ποτέ εύφλεκτα ή πυρακτωμένα αντικείμενα.

ΚΙΝΔΥΝΟΣ ● Ποτέ μην ψεκάζετε και μην αναρροφάτε εκρηκτικά υγρά, εύφλεκτα αέρια, εκρηκτικές σκόνες ούτε και αδιάλυτα οξέα και διαλύτες. Σε αυτά συγκαταλέγονται η βενζίνη, το αρωματικό χρώματος ή το πετρέλαιο θέρμανσης, που μπορούν να σχηματίσουν εκρηκτικούς ατμούς ή εκρηκτικά μείγματα μέσω στροβιλισμού με τον αέρα αναρρόφησης, καθώς και η ακετόνη, τα μη αρωματικά οξέα και οι διαλύτες, επειδή μπορεί να διαβρώσουν τα υλικά που χρησιμοποιούνται στη συσκευή. ● Κίνδυνος έκρηξης

- Μην αναρροφάτε καύσιμα αέρια, υγρά ή σκόνες.
- Μην αναρροφάτε αντιδραστικές μεταλλικές σκόνες (π.χ. αλουμίνιο, μαγνήσιο ή ψευδάργυρο).
- Μην αναρροφάτε συμπυκνωμένα αλκάλια ή οξέα.
- Μην αναρροφάτε φλεγόμενα ή πυρακτωμένα αντικείμενα.

Επιπλέον, οι ουσίες αυτές μπορούν να προκαλέσουν διάβρωση στα υλικά που χρησιμοποιούνται στη συσκευή.

⚠ ΠΡΟΕΙΔΟΠΟΙΗΣΗ ● Μην κάνετε αναρρόφηση επάνω σε ανθρώπους ή ζώα με τη συσκευή. ● Μην κάνετε αναρρόφηση δηλητηριωδών ουσιών.

⚠ ΠΡΟΣΟΧΗ ● Πριν από κάθε νέα χρήση ελέγχετε την καλή κατάσταση και την ασφάλεια λειτουργίας στη συσκευή και στα παρελκόμενά της, ιδιαίτερα το καλώδιο ηλεκτρικής τροφοδοσίας και το καλώδιο προέκτασης. Σε περίπτωση ζημιάς αποσυνδέστε το φως και μην χρησιμοποιείτε τη συσκευή. ● Ποτέ μην αφήνετε τη συσκευή χωρίς επίτηρηση, εφόσον δεν έχει απενεργοποιηθεί και δεν έχει αποσυνδεθεί το φως ρεύματος ή δεν έχει αφαιρεθεί η μπαταρία. ● Μην χρησιμοποιείτε τη συσκευή, αν προηγουμένως έχει πέσει, έχει χτυπηθεί ή φέρει εμφανείς ζημιές. Πριν θέσετε σε λειτουργία τη συσκευή ή ζημιά θα πρέπει να έχει επιδιορθωθεί ασπαστά. ● Η συσκευή δεν ενδείκνυται για την αναρρόφηση επιβλαβών για την υγεία σωματιδίων σκόνης. ● Η συσκευή πρέπει να τοποθετείται σε σταθερή βάση.

ΠΡΟΣΟΧΗ ● Χρησιμοποιήστε την πρίζα στη συσκευή, εάν υπάρχει, μόνο για τη σύνδεση εξαρτημάτων και συσκευών που καθαρίζονται στις οδηγίες λειτουργίας. ● Η συσκευή είναι κατάλληλη για υγρό έως βρεγμένο χρώμα με μέγιστο ύψος νερού 1 cm. Μην τη χρησιμοποιείτε σε μια περιοχή εάν υπάρχει κίνδυνος υπέρβασης του μέγιστου ύψους νερού. ● Η συσκευή ενδείκνυται μόνο για τις επιφάνειες που

αναγράφονται στις οδηγίες χρήσης. ● Κατά την απόρριψη βρώμικου νερού καθώς και αλκαλικών διαλυμάτων τηρείτε τη σχετική νομοθεσία. ● Μην χρησιμοποιείτε τη συσκευή σε θερμοκρασίες κάτω από 0 °C. ● Προστατεύετε τη συσκευή από τη βροχή και την παγωνιά. Μην αποθηκεύετε τη συσκευή σε υπαίθριο χώρο. ● Προβλήματα λειτουργίας. Μην κάνετε αναρρόφηση ουσιών που μπορούν να σκληρύνουν σε επαφή με το νερό, όπως γύψος, τσιμέντο κλπ. ● Κατά τη λειτουργία είναι απαραίτητο να τοποθετείτε τη συσκευή οριζόντια και επίπεδα.

Λειτουργία με απορρυπαντικό

⚠ ΠΡΟΣΟΧΗ ● Φυλάσσετε τα απορρυπαντικά μακριά από τα παιδιά. ● Μη χρησιμοποιείτε τα συνιστούμενα απορρυπαντικά χωρίς αραίωση. Η χρήση των προϊόντων είναι ασφαλής, καθώς δεν περιέχουν οξέα, αλκάλια ή υλικά που βιάπτουν το περιβάλλον. Εάν το απορρυπαντικό έρθει σε επαφή με τα μάτια, ξεπλύνετε τα αμέσως καλά με νερό και συμβουλευθείτε αμέσως ένα γιατρό, όπως και σε περίπτωση κατάποσης. ● Χρησιμοποιείτε μόνο τα μέσα καθαρισμού που συνιστώνται από τον κατασκευαστή και τηρείτε τις σχετικές οδηγίες εφαρμογής, απόρριψης και προειδοποίησης.

Συντήρηση

⚠ ΠΡΟΕΙΔΟΠΟΙΗΣΗ ● Πριν τον καθαρισμό, τη συντήρηση και την αντικατάσταση εξαρτημάτων θα πρέπει να απενεργοποιείτε τη συσκευή και να βγάξετε το φως από την πρίζα ή να αφαιρέσετε την μπαταρία. Αν θέλετε να κάνετε κάτι άλλο, προηγουμένως απενεργοποιήστε τη συσκευή.

⚠ ΠΡΟΣΟΧΗ ● Εργασίες επισκευής επιτρέπεται να εκτελούνται μόνο από εξουσιοδοτημένα συνεργεία ή από εξειδικευμένο προσωπικό, το οποίο γνωρίζει όλους τους σημαντικούς κανονισμούς ασφαλείας. ● Καθαρίζετε τακτικά τη διάταξη περιορισμού της στάθμης νερού και ελέγχετε τα σημάδια ζημιάς.

ΠΡΟΣΟΧΗ ● Βραχυκυκλώματα ή άλλες βλάβες. Μην καθαρίζετε τη συσκευή με σωλήνα νερού ή με δέσμη νερού υψηλής πίεσης. ● Μην καθαρίζετε τη συσκευή με λειαντικά καθαριστικά, καθαριστικά γυαλιού ούτε με καθαριστικά γενικής χρήσης.

Παρελκόμενα και ανταλλακτικά

⚠ ΠΡΟΣΟΧΗ

● Χρησιμοποιείτε μόνο εξαρτήματα και ανταλλακτικά, τα οποία έχουν την έγκριση του κατασκευαστή. Τα γνήσια παρελκόμενα και τα γνήσια ανταλλακτικά εγγυούνται την ασφαλή και απρόσκοπτη λειτουργία του εργαλείου.

Μεταφορά

⚠ ΠΡΟΣΟΧΗ ● Πριν από τη μεταφορά απενεργοποιείτε τη συσκευή. Στερεώνετε τη συσκευή λαμβάνοντας υπόψη το βάρος της, βλ. κεφάλαιο Τεχνικά χαρακτηριστικά στο εγχειρίδιο χρήσης.

Προβλεπόμενη χρήση

Χρησιμοποιείτε τη συσκευή αποκλειστικά για την ιδιωτική σας κατοικία.

● Η συσκευή προορίζεται για χρήση ως μηχανή ψεκασμού/αναρρόφησης για τον τακτικό ή τον βασικό καθαρισμό μοκετών με βαθεία δράση σύμφωνα με τις περιγραφές και τις οδηγίες

ασφαλείας που δίνονται στο παρόν εγχειρίδιο λειτουργίας.

- Με ένα (παρεχόμενο) πρόσθετο, ειδικό εξάρτημα στο ακροστόμιο ψεκασμού δαπέδου μπορούν επίσης να καθαρίζονται και σκληρές επιφάνειες.
- Με τα (παρεχόμενα) κατάλληλα εξαρτήματα η συσκευή μπορεί επίσης να χρησιμοποιηθεί ως ηλεκτρική σκούπα υγρής και ξηρής αναρρόφησης.

Προστασία του περιβάλλοντος



Τα υλικά συσκευασίας είναι ανακυκλώσιμα.

Ανακυκλώνετε τις συσκευασίες με περιβαλλοντικά ορθό τρόπο.



Οι ηλεκτρικές και οι ηλεκτρονικές συσκευές περιέχουν πολύτιμα ανακυκλώσιμα υλικά και, συχνά, επίσης εξαρτήματα όπως απλές και επαναφορτιζόμενες μπαταρίες ή λάδια, που σε περίπτωση λανθασμένης χρήσης ή απόρριψης μπορούν να θέσουν σε κίνδυνο την ανθρώπινη υγεία και το περιβάλλον. Ωστόσο, αυτά τα συστατικά είναι απαραίτητα για τη σωστή λειτουργία της συσκευής. Οι συσκευές που φέρουν αυτό το σύμβολο δεν επιτρέπεται να απορρίπτονται μαζί με τα οικιακά απορρίμματα.

Υποδείξεις σχετικά με συστατικά (REACH)

Ενημερωμένες πληροφορίες σχετικά με τα συστατικά θα βρείτε στη διεύθυνση: www.kaercher.de/REACH

Υπηρεσία εξυπηρέτησης πελατών

Σε περίπτωση αποριών ή βλαβών μπορείτε να απευθύνεστε στο υποκατάστημα του Οίκου KÄRCHER.

Παρελκόμενα και ανταλλακτικά

Χρησιμοποιείτε μόνο γνήσια παρελκόμενα και γνήσια ανταλλακτικά, καθώς αυτά εγγυώνται την ασφαλή και απρόσκοπτη λειτουργία της συσκευής. Πληροφορίες σχετικά με τα παρελκόμενα και τα ανταλλακτικά θα βρείτε στη διεύθυνση www.kaercher.com.

Παραδοτέος εξοπλισμός

Ο παραδοτέος εξοπλισμός της συσκευής απεικονίζεται επάνω στη συσκευασία. Κατά την αφαίρεση από τη συσκευασία ελέγξτε την πληρότητα των περιεχομένων. Σε περίπτωση που λείπουν παρελκόμενα ή έχουν προκληθεί ζημιές κατά τη μεταφορά, ενημερώστε τον προμηθευτή σας.

Σύμβολα επάνω στη συσκευή

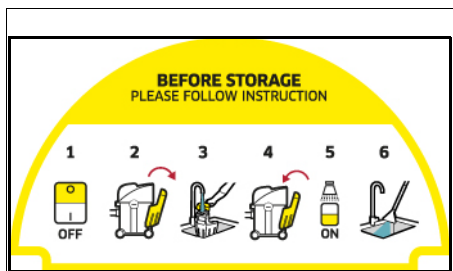

Στην επιφάνεια αποθήκευσης της συσκευής υπάρχει ένα αυτοκόλλητο που περιγράφει τον τρόπο καθαρισμού της συσκευής πριν την αποθηκεύσετε:

- 1 Απενεργοποιήστε τη συσκευή.
 - 2 Αφαιρέστε το δοχείο καθαρού νερού.
 - 3 Γεμίστε το δοχείο καθαρού νερού με 1 λίτρο καθαρό νερό.
 - 4 Τοποθετήστε το δοχείο καθαρού νερού.
 - 5 Πιέστε τον διακόπτη ψεκασμού.
 - 6 Αδειάστε το νερό ψεκασμού στο νεροχύτη.
- Βλέπε επίσης κεφάλαιο *Τερματισμός λειτουργίας*

Περιγραφή συσκευής

Ανάλογα με το επιλεγμένο μοντέλο, υπάρχουν διαφορές στον εξοπλισμό. Ο συγκεκριμένος εξοπλισμός περιγράφεται κάθε φορά στη συσκευασία της συσκευής.

Για τα σχήματα δείτε τη σελίδα διαγραμμάτων.

Εικόνα Α

- ① Σύνδεση ελαστικού σωλήνα αναρρόφησης
- ② Σύνδεση ελαστικού σωλήνα ψεκασμού
- ③ Κεφαλή συσκευής
- ④ Διακόπτης για τον ψεκασμό νερού και καθαριστικού υγρού
- ⑤ Διακόπτης on/off για αναρρόφηση
- ⑥ Εσοχή λαβής στην κεφαλή της συσκευής
- ⑦ Λαβή μεταφοράς
- ⑧ Πλήκτρο απασφάλισης δοχείου καθαρού νερού
- ⑨ Δοχείο καθαρού νερού
- ⑩ Αποθήκευση, ηλεκτρικό καλώδιο
- ⑪ Καλώδιο ηλεκτρικής σύνδεσης με φως πρίζας
- ⑫ Δοχείο
- ⑬ Στήριγμα για σωλήνες αναρρόφησης και παρελκόμενα
- ⑭ Τροχοί (5x)
- ⑮ Σακούλα φίλτρου
- ⑯ Φίλτρο αφρώδους υλικού με καπάκι
- ⑰ Ελαστικός σωλήνας αναρρόφησης με λαβή
- ⑱ Σωλήνες αναρρόφησης 2 x 0,5 m
- ⑲ Ακροφύσιο για πλύσιμο δαπέδου με εξάρτημα για σκληρό δάπεδο

- 20 Ακροφύσιο πλυσίματος ταπεταρίας
- 21 Προσαρμογέας για ακροφύσιο ταπεταρίας
- 22 Λαβή ψεκασμού με μοχλό ψεκασμού
- 23 Ελαστικός σωλήνας ψεκασμού λυτός
- 24 Κλιπ στερέωσης (10x)
- 25 Ακροφύσιο δαπέδου με προσθήκη για μοκέτες και σκληρά δάπεδα για υγρή και στεγνή αναρρόφηση
- 26 Ακροφύσιο αριμών
- 27 Ακροστόμιο ταπεταρίας για στεγνή αναρρόφηση
- 28 Καθαριστικό υγρό KÄRCHER SE (100 ml)

Έναρξη χρήσης

Υπόδειξη

Για να αφαιρέσετε την κεφαλή της συσκευής, πρέπει πρώτα να αφαιρέσετε το δοχείο καθαρού νερού και να διπλώσετε τη λαβή μεταφοράς προς τα κάτω στο πλάι.

Αφαίρεση δοχείου καθαρού νερού

1. Πιέστε το πλήκτρο απασφάλισης.
2. Αφαιρέστε το δοχείο καθαρού νερού.

Εικόνα B

Αφαίρεση της κεφαλής της συσκευής

1. Τραβήξτε τη λαβή μεταφοράς προς τα εμπρός.
- Εικόνα C**
Η κεφαλή της συσκευής απασφαλίζεται.
2. Αφαιρέστε την κεφαλή της συσκευής.

Εικόνα D

Τοποθέτηση τροχών

1. Αδειάστε το περιεχόμενο από το δοχείο.
- Εικόνα D**
2. Γυρίστε το δοχείο ανάποδα.
 3. Σπρώξτε τους τροχούς μέσα στα ανοίγματα στο κάτω μέρος του δοχείου μέχρι τέρμα.
- Εικόνα E**
4. Γυρίστε το δοχείο ανάποδα.

Τοποθέτηση της κεφαλής της συσκευής

1. Τοποθετήστε την κεφαλή της συσκευής στο δοχείο.
 2. Τραβήξτε τη λαβή μεταφοράς προς τα πάνω. Η κεφαλή της συσκευής ασφαλίζεται.
- Εικόνα F**

Τοποθέτηση δοχείου καθαρού νερού

1. Τοποθετήστε το δοχείο καθαρού νερού κάτω.
2. Πιέστε το πάνω μέρος του δοχείου καθαρού νερού πάνω στην κεφαλή της συσκευής.
3. Βεβαιωθείτε ότι η το δοχείο καθαρού νερού έχει ασφαλίσει.

Εικόνα G

Συνδεση του λάστιχου ψεκασμού/ αναρρόφησης

1. Σπρώξτε τη λαβή ψεκασμού πάνω στη λαβή μέχρι να ακουστεί ο χαρακτηριστικός ήχος.
- Εικόνα H**
2. Με 7 κλιπ στερέωσης συνδέστε τον ελαστικό σωλήνα ψεκασμού από τη λαβή ψεκασμού στους σωλήνες αναρρόφησης.

Εικόνα I

3. Συνδέστε τον ελαστικό σωλήνα αναρρόφησης και ψεκασμού στην υποδοχή της συσκευής, μέχρι να ακουστεί ο χαρακτηριστικός ήχος.

Εικόνα J

4. Τοποθετήστε τα παρελκόμενα, ανάλογα τι χρειάζεται. Βλ. Κεφάλαιο .

Λειτουργία

Τοποθέτηση παρελκόμενων

Τοποθέτηση παρελκόμενων για αναρρόφηση πλύσης

Καθαρισμός δαπέδου

Για τον καθαρισμό μοκετών και σκληρών δαπέδων χρησιμοποιήστε το ακροφύσιο πλυσίματος δαπέδων (με το εξάρτημα για σκληρά δάπεδα).

1. Συνδέστε τους σωλήνες αναρρόφησης μεταξύ τους και στερεώστε τους στη λαβή.

Εικόνα K

2. Συνδέστε τον ελεύθερο σωλήνα ψεκασμού στη λαβή ψεκασμού, και με τα 3 παρεχόμενα κλιπ στερεώστε τον στους σωλήνες αναρρόφησης.

Εικόνα L

3. Συνδέστε το ακροφύσιο πλυσίματος δαπέδου στους σωλήνες αναρρόφησης και τοποθετήστε τον ελαστικό σωλήνα ψεκασμού στο ακροφύσιο πλυσίματος δαπέδου. Γυρίστε τον εξωτερικό μοχλό και ασφαλίστε έτσι τον ελαστικό σωλήνα ψεκασμού.

Εικόνα M

Υπόδειξη

Για τον καθαρισμό σκληρών δαπέδων χρησιμοποιήστε το αντίστοιχο εξάρτημα.

- Σπρώξτε το εξάρτημα σκληρού δαπέδου πλευρικά στο ακροφύσιο πλύσης δαπέδου. Τα ελαστικά χείλη να δείχνουν προς τα εμπρός, οι τριχωτές λωρίδες προς τα πίσω.

Καθαρισμός ταπεταρίας

Για τον καθαρισμό π.χ. ταπεταρίας και στρωμάτων χρησιμοποιήστε το ακροφύσιο πλύσης ταπεταριών.

- Για την τοποθέτηση του ακροφυσίου πλυσίματος ταπεταρίας, συνδέστε τον παρεχόμενο προσαρμογέα μεταξύ του ακροφυσίου πλυσίματος και της λαβής ψεκασμού.

Εικόνα N

Τοποθέτηση παρελκόμενων για υγρή και στεγνή αναρρόφηση

1. Για τον καθαρισμό δαπέδων συνδέστε τους σωλήνες αναρρόφησης μεταξύ τους καθώς και με τον ελαστικό σωλήνα αναρρόφησης.

Εικόνα H

2. Σπρώξτε το ακροφύσιο δαπέδου στους σωλήνες αναρρόφησης.

Εικόνα O

3. Ανάλογα με το είδος δαπέδου και τις απαιτήσεις καθαρισμού, χρησιμοποιείτε τα σωστά πρόσθετα εξαρτήματα και τις σωστές ρυθμίσεις για το ακροφύσιο δαπέδου.

Υπόδειξη

Χρήση ακροφυσίου δαπέδου με πρόσθετα εξαρτήματα

- Για τον καθαρισμό μοκετών, χρησιμοποιήστε το κατάλληλο πρόσθετο εξάρτημα.
- Για τον καθαρισμό στεγνών ρυτίων, σκληρών δαπέδων ή νερού - χρησιμοποιήστε το σύνθετο εξάρτημα (τριχωτή λωρίδα και λαστιχένιο χείλος).

Εικόνα P

4. Για να καθαρίσετε, π.χ. ταπεταριές επίπλων τοποθετήστε το ακροφύσιο ταπεταριάς ή αρμών απευθείας στη λαβή του ελαστικού σωλήνα αναρρόφησης.

Εικόνα Q

Αποσύνδεση παρελκόμενων

Αποσύνδεση παρελκόμενων για αναρρόφηση πλύσης

1. Αποσυνδέστε τον ελαστικό σωλήνα ψεκασμού από την υποδοχή της συσκευής.
2. Αφαιρέστε τους ελαστικούς σωλήνες ψεκασμού και τα κλιπ στερέωσης από τον ελαστικό και τους άκαμπτους σωλήνες αναρρόφησης.

Εικόνα X

3. Πιέστε και τις δύο πλαϊνές προεξοχές και αποσυνδέστε τη λαβή ψεκασμού από τη χειρολαβή.

Εικόνα Y

4. Ανάλογα με την εφαρμογή, απασφαλίστε το ακροφύσιο πλύσης δαπέδου ή ταπεταριάς και αφαιρέστε το από τους σωλήνες αναρρόφησης.
5. Αφού καθαρίσετε το σκληρό δάπεδο, βγάλτε το εξάρτημα σκληρού δαπέδου από το πλάι.

Αποσύνδεση παρελκόμενων για στεγνή αναρρόφηση

1. Αφαιρέστε το ακροφύσιο δαπέδου από τον σωλήνα αναρρόφησης.

Εικόνα O

2. Αποσυνδέστε τους σωλήνες αναρρόφησης.
3. Αποσυνδέστε το ακροφύσιο ταπεταριάς ή αρμών από τον ελαστικό σωλήνα αναρρόφησης.

Εικόνα Q

Πλήρωση δοχείου καθαρού νερού

ΠΡΟΣΟΧΗ

Από τη χρήση ακατάλληλων καθαριστικών μπορεί να προκληθεί ζημιά στη συσκευή και να πάψει να ισχύει η εγγύηση.

ΠΡΟΣΟΧΗ

Το δοχείο καθαρού νερού πρέπει να είναι γερά στερεωμένο στη συσκευή.

Υπόδειξη

Αν χρειάζεται, για τον καθαρισμό υφασμάτων χρησιμοποιήστε το καθαριστικό υγρό KÄRCHER SE.

- Προσθέστε το καθαριστικό υγρό και γεμίστε με νερό.
- Η πλήρης ποσότητα πλήρωσης είναι μέχρι 4,0 λίτρα.

Υπόδειξη

Το δοχείο καθαρού νερού μπορεί να αφαιρεθεί για πλήρωση ή να γεμίσει όπως είναι στη συσκευή.

Πλήρωση δοχείου νερού κατευθείαν στη συσκευή

1. Ανοίξτε την τάπα του δοχείου προς τα πάνω.
2. Προσθέστε 100 - 200 ml καθαριστικού υγρού KÄRCHER SE στο δοχείο καθαρού νερού (η ποσότητα μπορεί να διαφέρει ανάλογα με τον βαθμό ρύπανσης), γεμίστε με νερό βρύσης, χωρίς υπερχειλίση.
3. Κλείστε την τάπα του δοχείου.

Αφαίρεση δοχείου νερού για γέμισμα

1. Αφαιρέστε το δοχείο καθαρού νερού, βλέπε κεφάλαιο Τοποθέτηση δοχείου καθαρού νερού.
2. Ανοίξτε την τάπα του δοχείου προς τα πάνω.
3. Για γέμισμα βλέπε 2 "Πλήρωση δοχείου νερού κατευθείαν στη συσκευή".

Εικόνα R

4. Κλείστε την τάπα του δοχείου.

5. Τοποθετήστε το δοχείο καθαρού νερού, βλέπε κεφάλαιο Τοποθέτηση δοχείου καθαρού νερού.

Ενεργοποίηση συσκευής

Υπόδειξη

Ανάλογα με τις απαιτήσεις καθαρισμού, οι λειτουργίες αναρρόφησης και ψεκασμού μπορούν να ενεργοποιούνται και να χρησιμοποιούνται ανεξάρτητα ή ταυτόχρονα.

1. Συνδέστε το φις ρεύματος στην πρίζα.

Εικόνα S

2. Για να ενεργοποιήσετε τη συσκευή για τη λειτουργία αναρρόφησης, πατήστε τον διακόπτη On (θέση I). Το μοτέρ αναρρόφησης ξεκινά.

Εικόνα T

3. Για να ψεκάσετε νερό μαζί με καθαριστικό υγρό πιέστε τον διακόπτη ψεκασμού. Η λυχνία στον διακόπτη ανάβει και η αντλία ξεκινά.

Εικόνα U

4. Κλείστε τελείως τη βάνα δευτερεύοντα αέρα.

Εικόνα V

Μέθοδοι καθαρισμού

Συμβουλές καθαρισμού

- Ψεκάστε τα σημεία που έχουν υποστεί σοβαρή ρύπανση εκ των προτέρων και αφήστε το διάλυμα καθαρισμού να δράσει για 5 έως 10 λεπτά.
- Πάντα να εργάζεστε από το φως στη σκιά (από το παράθυρο στην πόρτα).
- Πάντα να εργάζεστε από την καθαρισμένη στη μη καθαρισμένη περιοχή.
- Όσο πιο ευαίσθητη είναι η στρώση (τάπητες ανατολής, μοκέτες Berber, ύφασμα μαξιλαριών) τόσο χαμηλότερη είναι η συγκέντρωση απορρυπαντικού.
- Τάπητες με γιούτα μπορούν να συρρικνωθούν και να χάσουν χρώμα, σε υγρές εργασίες.
- Βουρτίστε τους τάπητες με πλεκτό υφασίδι προς την κατεύθυνση του πέλους μετά τον καθαρισμό, σε υγρή κατάσταση (π.χ. με μια σκούπα πέλου ή με σκούπα-βούρτσα).
- Ο εμποτισμός μετά από υγρό καθαρισμό εμποδίζει το ψαμαμάτινο κάλυμμα να ξαναγίνει γρήγορα βρώμικο.
- Ελέγξτε τις καθαρισμένες επιφάνειες για να αποφύγετε σημεία πίεσης ή κηλίδες σκουριάς μετά από ξήρανση ή παραγγείλετε με έπιπλα.
- Για να βελτιώσετε το αποτέλεσμα καθαρισμού, ξεπλύνετε τον αντικείμενο με καθαρό νερό μετά τη χρήση απορρυπαντικού.

Αναρρόφηση ψεκασμού

Υπόδειξη

Το ζεστό νερό (μέγιστο 50 °C) αυξάνει το αποτέλεσμα καθαρισμού.

Υπόδειξη

Για τον καθαρισμό χρησιμοποιήστε μόνο το καθαριστικό υγρό SE της KÄRCHER.

ΠΡΟΣΟΧΗ

Κίνδυνος από το διάλυμα καθαρισμού

Κίνδυνος πρόκλησης ζημιάς

Πριν χρησιμοποιήσετε τη συσκευή, ελέγξτε το προς καθαρισμό αντικείμενο για ανθεκτικότητα χρωμάτων και αντοχή στο νερό σε μια δυσδιάκριτη θέση.

ΠΡΟΣΟΧΗ

Χρησιμοποιείτε τη συσκευή μόνο σε σκληρά δάπεδα με αδιάβροχη επίστρωση, όπως π.χ. εμαγιέ πλακάκια ή λινόλαιο.

ΠΡΟΣΟΧΗ

Για να αποφύγετε την καταστροφή της σακούλας φίλτρου, μην χρησιμοποιείτε σακούλα φίλτρου για αναρρόφηση με ψεκάσμο.

1. Βεβαιωθείτε ότι η σακούλα φίλτρου έχει αφαιρεθεί.
2. Τοποθετήστε το κατάλληλο εξάρτημα, βλέπε κεφάλαιο *Τοποθέτηση παρελκόμενων*.
3. Γεμίστε το δοχείο καθαρού νερού με καθαριστικό υγρό και νερό, βλέπε κεφάλαιο *Πλήρωση δοχείου καθαρού νερού*.
4. Ενεργοποιήστε τη συσκευή (θέση I), βλέπε κεφάλαιο *Ενεργοποίηση συσκευής*.
Το μοτέρ αναρρόφησης ξεκινά.

Εικόνα T

5. Κλείστε τελείως τη βάνα δευτερεύοντα αέρα.
6. Πιέστε τον διακόπτη ψεκάσμου.
Η λυχνία στον διακόπτη ανάβει και η αντλία ξεκινά.

Εικόνα U

7. Για να ψεκάσετε διάλυμα καθαρισμού, χειριστείτε τον μοχλό στη λαβή.

Εικόνα W

8. Καθαρίστε την επιφάνεια περνώντας από πάνω σε αλληλοκαλυπτόμενες διαδρομές. Ταυτόχρονα τραβάτε το ακροστόμιο προς τα πίσω, μην στρώχνετε προς τα εμπρός.

Υπόδειξη

Εάν το δοχείο καθαρού νερού είναι άδειο, εισέρχεται αέρας στην αντλία και κάνει θόρυβο. Στην περίπτωση αυτή, η λειτουργία ψεκάσμου πρέπει να απενεργοποιηθεί. Εάν χρειάζεται νερό, απενεργοποιήστε επίσης το μοτέρ αναρρόφησης και γεμίστε το δοχείο καθαρού νερού.

Υπόδειξη

Όταν το δοχείο βρόμικου νερού γεμίσει ή το αφρώδες φίλτρο υγρανθεί, ένα φλοτέρ κλείνει το άνοιγμα αναρρόφησης και η συσκευή λειτουργεί με αυξημένες στροφές και με θόρυβο.

Για να αποφύγετε την υπερπλήρωση του δοχείου βρόμικου νερού, αδειάζετε αυτό το δοχείο κάθε φορά που γεμίζετε το δοχείο καθαρού νερού.

9. Μετά τον καθαρισμό, απενεργοποιήστε τη συσκευή (θέση O), βλέπε κεφάλαιο *Απενεργοποίηση συσκευής*.

Εικόνα T

Υπόδειξη

Μετά την απενεργοποίηση της συσκευής, υπάρχει ακόμα υπόλοιπο υγρό στο εξάρτημα αναρρόφησης, το οποίο τρέχει στο πάτωμα. Για αναρρόφηση αυτού του υγρού ενεργοποιήστε ξανά για λίγο τη λειτουργία αναρρόφησης της συσκευής και αφαιρέστε το υγρό από το δάπεδο.

10. Ενεργοποιήστε τη συσκευή (θέση I), βλέπε κεφάλαιο *Ενεργοποίηση συσκευής* και αφαιρέστε το υπόλοιπο υγρό.
11. Απενεργοποιήστε πάλι τη συσκευή (θέση O), βλέπε κεφάλαιο *Απενεργοποίηση συσκευής*.

Εικόνα T

12. Αδειάστε το δοχείο, βλέπε κεφάλαιο *Αδειασμα δοχείου*.

Εικόνα Z

Ελαφριά / κανονική ρύπανση με τη μέθοδο ενός βήματος

1. Πιέστε τον διακόπτη ψεκάσμου, βλέπε κεφάλαιο *Αναρρόφηση ψεκάσμου*

Εικόνα U

2. Με ένα βήμα ψεκάστε και ταυτόχρονα αναρροφήστε το διάλυμα καθαρισμού.
3. Απενεργοποιήστε τον διακόπτη ψεκάσμου και αναρροφήστε το υπόλοιπο διάλυμα καθαρισμού.
4. Μετά τον καθαρισμό, ξαναπεράστε τα καλύμματα και τις μοκέτες με καθαρό, ζεστό νερό και, εάν θέλετε, περάστε τα με αδιαβροχοποιητικά μέσα.

Επίμονη βρωμιά ή λεκέδες με τη μέθοδο δύο βημάτων

1. Πιέστε τον διακόπτη ψεκάσμου, βλέπε κεφάλαιο *Αναρρόφηση ψεκάσμου*
Εικόνα U
2. Εφαρμόστε το διάλυμα καθαρισμού και αφήστε το να δράσει για 5 - 10 λεπτά.
Η λειτουργία αναρρόφησης παραμένει απενεργοποιημένη.
3. Μετά τον χρόνο δράσης, καθαρίστε την επιφάνεια όπως για ελαφριά/κανονική ρύπανση.
4. Μετά τον καθαρισμό, ξαναπεράστε τα καλύμματα και τις μοκέτες με καθαρό, ζεστό νερό και, εάν θέλετε, περάστε τα με αδιαβροχοποιητικά μέσα.

Στεγνή αναρρόφηση

ΠΡΟΣΟΧΗ

Υλικές ζημιές λόγω αναρρόφησης χωρίς σακούλα φίλτρου

Η συσκευή ενδέχεται να υποστεί ζημιά.

Κατά τη στεγνή αναρρόφηση να εργάζεστε πάντα με τοποθετημένη τη σακούλα φίλτρου.

ΠΡΟΣΟΧΗ

Ζημιά στο αφρώδες φίλτρο

Κατά τη μετάβαση από την υγρή στην ξηρή αναρρόφηση μπορεί το υγρό αφρώδες φίλτρο να βουλώσει και να αχρηστευτεί.

Εάν χρειαστεί, αλλάξτε το αφρώδες φίλτρο.

Υπόδειξη

Το δοχείο και τα εξαρτήματα πρέπει να είναι στεγνά, διαφορετικά μπορεί να προσκολληθεί βρωμιά.

Υπόδειξη

Για να χρησιμοποιήσετε τη συσκευή ως στεγνή ηλεκτρική σκούπα, η λαβή και ο σωλήνας ψεκάσμου μπορούν να αφαιρεθούν.

1. Βεβαιωθείτε ότι το δοχείο και τα εξαρτήματα είναι στεγνά.
2. Τοποθετήστε τη σακούλα φίλτρου.
 - a Ξεδιπλώστε εντελώς τη σακούλα φίλτρου.
 - b Τοποθετήστε τη σακούλα φίλτρου στην υποδοχή της συσκευής και πιέστε τη σταθερά.

Εικόνα AA

3. Τοποθετήστε το κατάλληλο εξάρτημα, βλέπε κεφάλαιο *Τοποθέτηση παρελκόμενων*
4. Ενεργοποιήστε τη συσκευή (θέση I), βλέπε κεφάλαιο *Ενεργοποίηση συσκευής*.

Εικόνα T

5. Ρυθμίστε την ισχύ αναρρόφησης με τη βάνα δευτερεύοντα αέρα.

Εικόνα AB

6. Απενεργοποιήστε τη συσκευή, βλ. κεφάλαιο *Απενεργοποίηση συσκευής*.

Εικόνα T

Υγρή αναρρόφηση

ΠΡΟΣΟΧΗ

Ζημιά στη σακούλα φίλτρου

Εάν μια σακούλα φίλτρου χρησιμοποιηθεί κατά την υγρή αναρρόφηση, ενδέχεται να υποστεί ζημιά.

Μην χρησιμοποιείτε σακούλες φίλτρου κατά την υγρή αναρρόφηση.

Υπόδειξη

Για να χρησιμοποιήσετε τη συσκευή ως ηλεκτρική σκούπα υγρών, η λαβή και ο σωλήνας ψεκασμού μπορούν να αφαιρεθούν.

1. Αφαιρέστε τη σακούλα φίλτρου.
 2. Τοποθετήστε το κατάλληλο εξάρτημα, βλέπε κεφάλαιο *Τοποθέτηση παρελκόμενων*
 3. Ενεργοποιήστε τη συσκευή, βλ. κεφάλαιο *Ενεργοποίηση συσκευής*.
- Εικόνα T**
4. Για να αναρρόφηση μεγάλων ποσοτήτων νερού, ανοίξτε τελείως τη βάνα δευτερεύοντα αέρα.

Εικόνα AC

Υπόδειξη

Όταν το δοχείο βρόμικου νερού γεμίσει, το φλοτέρ κλείνει το άνοιγμα αναρρόφησης και η συσκευή λειτουργεί με αυξημένες στροφές και με θόρυβο.

5. Αδειάστε το μεγάλο δοχείο, βλέπε κεφάλαιο *Αδειασμα δοχείου*.

Απενεργοποίηση συσκευής

1. Μετά την αναρρόφηση ψεκασμού πιέστε τον διακόπτη ψεκασμού.
Η αντλία σταματά και η λυχνία στον διακόπτη δεν ανάβει πλέον.
- Εικόνα U**
2. Πιέστε τον διακόπτη απενεργοποίησης (θέση O).
Το μοτέρ αναρρόφησης σταματά.
- Εικόνα T**
3. Αποσυνδέστε το φις από την πρίζα.

Αδειασμα δοχείου καθαρού νερού

1. Αφαιρέστε το δοχείο καθαρού νερού, βλέπε κεφάλαιο *Αφαίρεση δοχείου καθαρού νερού*.
2. Αδειάστε το δοχείο καθαρού νερού
3. Τοποθετήστε το δοχείο καθαρού νερού, βλέπε κεφάλαιο *Τοποθέτηση δοχείου καθαρού νερού*.

Αδειασμα δοχείου

Υπόδειξη

Όταν το βρόμικο νερό γεμίσει, το φλοτέρ κλείνει το άνοιγμα αναρρόφησης και η συσκευή λειτουργεί με αυξημένες στροφές και με θόρυβο. Απενεργοποιήστε αμέσως τη συσκευή και αδειάστε το δοχείο βρόμικου νερού.

1. Απενεργοποιήστε τη συσκευή. Βλ. κεφάλαιο *Απενεργοποίηση συσκευής*
 2. Αφαιρέστε τον ελαστικό σωλήνα αναρρόφησης και ψεκασμού.
 3. Αφαιρέστε την κεφαλή της συσκευής, βλέπε κεφάλαιο *Αφαίρεση της κεφαλής της συσκευής*.
 4. Αδειάστε το δοχείο.
- Εικόνα Z**
5. Τοποθετήστε την κεφαλή της συσκευής, βλέπε κεφάλαιο *Τοποθέτηση της κεφαλής της συσκευής*.
 6. Τοποθετήστε το δοχείο καθαρού νερού, βλέπε κεφάλαιο *Τοποθέτηση δοχείου καθαρού νερού*.

Τερματισμός λειτουργίας

Υπόδειξη

Για να μην παραμένουν σωματίδια καθαρισμού και βρωμιές στους σωλήνες, πρέπει μετά από κάθε χρήση να τους καθαρίζετε (χωρίς την προσθήκη καθαριστικών υγρών).

1. Ξεπλύνετε τα σωληνάκια ψεκασμού της συσκευής.
 - a Γεμίστε το δοχείο καθαρού νερού με 1 λίτρο καθαρό νερό.

- b Πιέστε τον διακόπτη ψεκασμού.

Η λυχνία στον διακόπτη ανάβει και η αντλία ξεκινά.

- c Κρατήστε τον σωλήνα ψεκασμού/αναρρόφησης πάνω από μια οπή εκροής μέχρι να αδειάσει το καθαρό νερό.
2. Απενεργοποιήστε τη συσκευή, βλ. κεφάλαιο *Απενεργοποίηση συσκευής*.
 3. Αποσυνδέστε το πρόσθετο εξάρτημα, βλέπε κεφάλαιο *Αποσύνδεση παρελκόμενων*
 4. Αφαιρέστε τυχόν εναπομείναντα υγρά από τον ελαστικό σωλήνα ψεκασμού/αναρρόφησης.
 - a Πιέστε το πλήκτρο απασφάλισης και αφαιρέστε τον ελαστικό σωλήνα ψεκασμού/αναρρόφησης από τη συσκευή.
 - b Πιέστε τον μοχλό στη λαβή του ελαστικού σωλήνα αναρρόφησης και αφήστε το υγρό να τρέξει.

Εικόνα W

Υπόδειξη

Για να μπορεί το υγρό να στεγνώσει εντελώς, μην τυλίγετε τον ελαστικό σωλήνα ψεκασμού/αναρρόφησης γύρω από τη συσκευή για να στεγνώσει.

Υπόδειξη

Για να μην σχηματιστούν λιμνούλες στα δωμάτια (π.χ. σε μοκέτες, παρκέ), αφήστε το υπόλοιπο υγρό να τρέξει σε κατάλληλο δοχείο (π.χ. νιπτήρα, κουβά).

5. Ξεπλύνετε τα εξαρτήματα ξεχωριστά κάτω από τρεχούμενο νερό και κατόπιν αφήστε τα να στεγνώσουν.

Υπόδειξη

Τυχόν εναπομείναν νερό μπορεί να στάξει έξω, γι' αυτό είναι καλύτερο να το τοποθετήσετε στη ντουζίερα ή τη μπανιέρα.

6. Αδειάστε το δοχείο, βλέπε κεφάλαιο *Αδειασμα δοχείου*.
7. Ξεπλύνετε σχολαστικά το δοχείο με καθαρό νερό.
8. Αν χρειάζεται, π.χ. όταν η σήτα στο δοχείο καθαρού νερού έχει λερωθεί, ξεπλύνετε το δοχείο με καθαρό νερό, βλ. κεφάλαιο *Καθαρισμός σήτας δοχείου καθαρού νερού*.
9. Αφήστε τη συσκευή ανοιχτή για να στεγνώσει.
10. Αφού στεγνώσουν τελείως, στερεώστε τους σωλήνες ψεκασμού/αναρρόφησης στο στήριγμα εξαρτημάτων.
11. Φυλάξτε τη συσκευή σε ξηρό χώρο, προστατευμένο από τον παγετό.

Πρόσθετα εξαρτήματα

Υπόδειξη

Αντί για αφρώδες φίλτρο, μπορείτε να αγοράσετε ένα κυλινδρικό φίλτρο ως προαιρετικό εξάρτημα και να το χρησιμοποιείτε στη θέση του φίλτρου αφρού.

- Πριν τοποθετήσετε το φίλτρο φυσίγγιο, αφαιρέστε το μαύρο κάλυμμα και φυλάξτε το με το φίλτρο αφρού για μελλοντική χρήση.
- Για περισσότερες πληροφορίες, βλέπε κεφάλαιο *Καθαρισμός του φίλτρου αφρού / φίλτρου φυσίγγιο*

Φροντίδα και συντήρηση

Οδηγίες γενικής φροντίδας

- Καθαρίστε τη συσκευή και τα βοηθητικά εξαρτήματα από συνθετικό υλικό με καθαριστικό για συνθετικά υλικά του εμπορίου.
- Εάν χρειαστεί, ξεπλύνετε το δοχείο και τα εξαρτήματα με νερό και στεγνώστε τα πριν τα χρησιμοποιήσετε ξανά.

Καθαρισμός του φίλτρου αφρού / φίλτρου φυσιγίου

1. Αφαιρέστε την κεφαλή της συσκευής.
2. Το φίλτρο αφρού / φυσιγίου μπορεί να καθαριστεί κάτω από τρεχούμενο νερό, εάν είναι απαραίτητο. Για να το κάνετε αυτό, τραβήξτε το φίλτρο αφρού από το καλάθι φίλτρου. Μπορείτε να απαασφαιλίσετε και να αφαιρέσετε το κυλινδρικό φίλτρο στρέφοντάς το στην κατεύθυνση του συμβόλου  .

Εικόνα AD

3. Μην τρίβετε ή βουρτσίζετε το φίλτρο αφρού / φίλτρο φυσιγίου κατά τον καθαρισμό.
4. Αφήστε το φίλτρο αφρού / φυσιγίου να στεγνώσει εντελώς πριν το επαναχρησιμοποιήσετε.

Εικόνα AE

5. Επανατοποθέτηση του φίλτρου ανάλογα με τον τύπο της εφαρμογής:
 - **Φίλτρο αφρού:** Τοποθετήστε το φίλτρο πάνω από το καλάθι φίλτρου και βεβαιωθείτε ότι είναι σωστά στερεωμένο.
 - Το μικρό μαύρο καπάκι πρέπει να τοποθετηθεί στο πλωτό καλάθι πριν από την τοποθέτηση του φίλτρου αφρού ώστε να διασφαλιστεί η σωστή λειτουργία της συσκευής. Εάν δεν έχει χρησιμοποιηθεί κυλινδρικό φίλτρο, το καπάκι είναι ήδη σωστά τοποθετημένο.
 - **Κυλινδρικό φίλτρο:** Τοποθετήστε το φίλτρο στο ποτήρι, στρέψτε το προς το σύμβολο  και προσέξτε για τη σωστή στερέωση.

Καθαρισμός ακροφυσίου ψεκασμού

Υπόδειξη

Εάν η δέσμη ψεκασμού είναι ανομοιομορφη, μπορεί το ακροφύσιο ψεκασμού του εξαρτήματος αναρρόφησης να είναι βουλωμένο από υπολείμματα και να πρέπει να καθαριστεί.

1. Για να καθαρίσετε το ακροφύσιο πλυσίματος δαπέδων και ταπεταριών, λύστε την υποδοχή περιστρέφοντάς την και αφαιρέστε την μαζί με το ακροφύσιο.

Υπόδειξη

Φυλάξτε τον δακτύλιο στεγανοποίησης σε ασφαλές μέρος και τοποθετήστε τον πάλι μετά τον καθαρισμό.

Εικόνα AF

2. Καθαρίστε τα υπολείμματα από το ακροφύσιο ψεκασμού με τρεχούμενο νερό.
3. Τοποθετήστε το ακροφύσιο ψεκασμού στην υποδοχή και στερεώστε το ξανά περιστρέφοντας.
4. Καθαρίστε τα υπολείμματα από το ακροφύσιο ψεκασμού του ακροφυσίου αρμών επίσης με τρεχούμενο νερό.

Καθαρισμός σήτας δοχείου καθαρού νερού

Υπόδειξη

Στον πυθμένα του δοχείου καθαρού νερού υπάρχει μια σήτα στην οποία μπορούν να καθίζονται σωματίδια ρύπων και να εμποδίζουν έτσι τη ροή του νερού. Επομένως, ξεπλένετε τακτικά το δοχείο καθαρού νερού.

1. Αφαιρέστε το δοχείο καθαρού νερού, βλέπε κεφάλαιο *Αφαίρεση δοχείου καθαρού νερού*.
2. Καθαρίστε τη σήτα.
 - a. Ανοίξτε την τάπα του δοχείου προς τα πάνω.
 - b. Λύστε την ασφάλεια.
 - c. Βγάλτε τον ελαστικό σωλήνα νερού από το δοχείο.
Η σήτα βρίσκεται στο άκρο του ελαστικού σωλήνα.
 - d. Καθαρίστε τη σήτα με τρεχούμενο νερό.

3. Ξεπλύνετε το δοχείο καθαρού νερού με καθαρό νερό.

Εικόνα AG

4. Τοποθετήστε τη σήτα.
5. Ασφαλίστε το δοχείο καθαρού νερού.
6. Τοποθετήστε το δοχείο καθαρού νερού, βλέπε κεφάλαιο *Τοποθέτηση δοχείου καθαρού νερού*.

Αντιμετώπιση βλαβών

Από το ακροφύσιο δεν βγαίνει νερό

Δοχείο καθαρού νερού άδειο

- Γεμίστε το δοχείο καθαρού νερού.
- Λερωμένη σήτα καθαρού νερού,
 - Καθαρίστε τη σήτα καθαρού νερού.
- Το δοχείο καθαρού νερού δεν έχει τοποθετηθεί σωστά.
 - Τοποθετήστε σωστά το δοχείο καθαρού νερού.

Η σύνδεση μεταξύ των εξαρτημάτων και του σωλήνα ψεκασμού/αναρρόφησης δεν είναι σωστή.

- Κάντε τη σύνδεση σωστά.
- Χαλασμένη αντλία καθαριστικού υγρού,
 - Απευθυνθείτε στο τμήμα εξυπηρέτησης πελατών.

Ανομοιομορφη δέσμη ψεκασμού

Το ακροφύσιο ψεκασμού στο εξάρτημα για αναρρόφηση πλύσης είναι βρώμικο.

- Καθαρίστε το ακροφύσιο ψεκασμού στο αντίστοιχο εξάρτημα.

Ανεπαρκής ισχύς αναρρόφησης

Η βάνα δευτερεύοντα αέρα είναι πολύ ανοιχτή.

- Κλείστε τη βάνα δευτερεύοντα αέρα.
- Τα εξαρτήματα, ο ελαστικός ή οι άκαμπτοι σωλήνες αναρρόφησης έχουν βουλώσει.

- Επιδιορθώστε αντίστοιχα.

Η σακούλα φίλτρου είναι γεμάτη.

- Αδειάστε τη σακούλα φίλτρου.
- Το αφρώδες φίλτρο είναι βρώμικο.
 - Καθαρισμός αφρώδους φίλτρου
- Το αφρώδες φίλτρο έχει φθαρεί.
 - Αντικαταστήστε το αφρώδες φίλτρο.

Αντλία υγρού καθαρισμού σύμφωνα με

Δοχείο καθαρού νερού άδειο

- Γεμίστε το δοχείο καθαρού νερού.

Διαφυγή νερού και υδρατμών και από τις δύο πλευρές της κεφαλής της συσκευής

Το αφρώδες φίλτρο είναι πολύ υγρό, οπότε από το μωτέρ μεταφέρεται νερό προς τα έξω.

- Απενεργοποιήστε τη συσκευή και αφήστε το αφρώδες φίλτρο και τη συσκευή να στεγνώσουν.
- Το αφρώδες φίλτρο μπορεί να στεγνώσει γρηγορότερα αν αφαιρεθεί.

Εγγύηση

Σε κάθε χώρα ισχύουν οι όροι εγγύησης οι οποίοι εκδίδονται από την αρμόδια εταιρεία διανομής μας. Τυχόν βλάβες στη συσκευή σας επιδιορθώνονται από εμάς χωρίς χρέωση εντός της προθεσμίας εγγύησης, εφόσον οφείλονται σε σφάλμα υλικού ή κατασκευής. Σε περίπτωση εγγύησης απευθυνθείτε στον προμηθευτή σας ή στο πλησιέστερο εξουσιοδοτημένο συνεργείο, προσκομίζοντας το παραστατικό της αγοράς. (για διευθύνσεις βλέπε την πίσω σελίδα) Περαιτέρω πληροφορίες για την εγγύηση (εάν υπάρχουν) θα βρείτε στην καρτέλα σέρβις της τοπικής ιστοσελίδας της Kärcher στην ενότητα "Downloads".

Τεχνικά στοιχεία

Ηλεκτρική σύνδεση

Συχνότητα	Hz	50-60
Τάση	V	220-240
Ασφάλεια δικτύου (με χρονοκαθυστέρηση)	A	10
Ονομαστική ισχύς	W	1000

Στοιχεία ισχύος συσκευής

Μέγιστη ποσότητα καθαρού νερού	l	4
Μέγιστη ποσότητα βρόμικου νερού	l	4
Μέγιστη θερμοκρασία διαλύματος καθαρισμού (T max)	°C	50

Διαστάσεις και βάρη

Βάρος (χωρίς παρελκόμενα)	kg	7,6
Μήκος x πλάτος x ύψος	mm	430x385x535

Μετρημένες τιμές σύμφωνα με το EN 60704-2-1

Στάθμη ηχητικής πίεσης	dB(A)	74
------------------------	-------	----

Με την επιφύλαξη τεχνικών αλλαγών.

Содержание

Указания по технике безопасности	183
Использование по назначению	185
Защита окружающей среды	185
Сервисная служба	185
Принадлежности и запасные части	185
Комплект поставки	185
Символы на устройстве	186
Описание устройства	186
Ввод в эксплуатацию	186
Эксплуатация	187
Специальные принадлежности	190
Уход и техническое обслуживание	190
Помощь при неисправностях	191
Гарантия	191
Технические характеристики	191

Указания по технике безопасности



Перед первым использованием устройства необходимо ознакомиться с данной главой по технике безопасности и настоящей оригинальной инструкцией по эксплуатации. Действовать в соответствии с ними. Сохранять оригинальную инструкцию по эксплуатации для дальнейшего пользования или для следующего владельца.

- Наряду с указаниями, содержащимися в инструкции по эксплуатации, соблюдать также общие законодательные положения по технике безопасности и предотвращению несчастных случаев.
- Предупредительные и указательные таблички, размещенные на приборе, содержат важную информацию, необходимую для его безопасной эксплуатации.

Степень опасности

⚠ **ОПАСНОСТЬ**

- Указание относительно непосредственно грозящей опасности, которая приводит к тяжелым травмам или к смерти.

⚠ **ПРЕДУПРЕЖДЕНИЕ**

- Указание относительно возможной потенциально опасной ситуации, которая может привести к тяжелым травмам или к смерти.

⚠ **ОСТОРОЖНО**

- Указание на потенциально опасную ситуацию, которая может привести к получению легких травм.

ВНИМАНИЕ

- Указание относительно возможной потенциально опасной ситуации, которая может повлечь за собой материальный ущерб.

Средства индивидуальной защиты

- ⚠ **ОСТОРОЖНО** • Во время работ с устройством пользоваться подходящими перчатками.

Общие указания по технике безопасности

- ⚠ **ОПАСНОСТЬ** • Опасность удушья. Упаковочную пленку хранить в недоступном для детей месте.

- ⚠ **ПРЕДУПРЕЖДЕНИЕ** • Использовать устройство только по назначению. Учитывать местные особенности и при работе с устройством следить за третьими лицами, находящимися поблизости, особенно детьми.

- Лица с ограниченными физическими, сенсорными или умственными способностями, а также лица, не обладающие необходимым опытом и знаниями, могут использовать устройство только в том случае, если они находятся под надлежащим присмотром или прошли инструктаж компетентного лица относительно безопасного использования оборудования и осознают возможные риски.
- Устройством разрешено пользоваться только лицам, которые прошли инструктаж по обращению с ним, подтвердили свои способности по управлению ним и которым поручено пользование устройством.
- Запрещается работать с устройством детям.
- Следить за тем, чтобы дети не играли с устройством.

- ⚠ **ОСТОРОЖНО** • Предохранительные устройства предназначены для вашей защиты. Запрещено изменять предохранительные устройства или пренебрегать ими.

Опасность поражения электрическим током

- ⚠ **ОПАСНОСТЬ** • Подключать устройство только к источнику переменного тока. Напряжение, указанное на заводской табличке, должно соответствовать напряжению источника тока.
- Запрещено прикасаться к штепсельной вилке и розетке мокрыми руками.
- Эксплуатировать устройство только с использованием устройства защитного отключения (макс. 30 мА).
- Запрещено погружать

устройство, сетевой кабель и штепсельную вилку в воду или другие жидкости.

⚠ ПРЕДУПРЕЖДЕНИЕ • Работать с жидкостями (например, чистящими средствами), разрешается, только если устройство подключено к защищенной розетке с дифференциальным защитным устройством (максимум 30 МА). • Подключать устройство только к элементу электроподключения, выполненному специалистом-электриком в соответствии со стандартом Международной электротехнической комиссии (МЭК) IEC 60364-1.

• При возникновении утечек немедленно выключить устройство. • При появлении пены или вытекании жидкости немедленно выключить устройство и извлечь штепсельную вилку из розетки. • Перед каждым использованием устройства убедиться, что сетевой кабель с сетевой вилкой не повреждены. Если сетевой кабель поврежден, то он должен быть немедленно заменен производителем, авторизованной сервисной службой или квалифицированным электриком во избежание опасности. • Не допускать повреждения сетевого кабеля и удлинителя путем наезда, сдавливания, растягивания и т. п. Защитить сетевой кабель от перегрева, воздействия масла или повреждения острыми краями. • Неподходящие электрические удлинители могут представлять опасность. Использовать только брызгозащищенные электрические удлинители с сечением провода не менее 3x1 мм².

• Использовать только предписанный производителем сетевой кабель; это касается и случаев замены кабеля. Номер для заказа и типовое обозначение см. в Инструкции по эксплуатации. • Соединительные элементы на сетевом кабеле и удлинителе заменять только на аналогичные изделия с той же брызгозащитой и механической прочностью. • Не используйте устройство, если оно упало, получило удар или имеет видимые повреждения. Прежде чем снова использовать устройство, проверьте и отремонтируйте его в авторизованной сервисной службе. Внутренние неисправности могут повлиять на безопасность устройства.

⚠ ОСТОРОЖНО • Выключать устройство перед каждой очисткой/техническим обслуживанием и вытаскивать штепсельную вилку. • Работы по ремонту и с электрическими компонентами поручать только авторизованной сервисной службе. • При продолжительных перерывах в эксплуатации и после использования выключать устройство с помощью главного выключателя / выключателя устройства и вытягивать штепсельную вилку из розетки. • Не извлекать штепсельную вилку из розетки за сетевой шнур. • Не переносить/транспортировать устройство за сетевой кабель.

Эксплуатация

⚠ ОПАСНОСТЬ • При использовании устройства в опасных зонах (например, на работах) соблюдать соответствующие правила техники безопасности. • Эксплуатация

во взрывоопасных зонах запрещена. • Не всасывать горящие или тлеющие предметы.

ОПАСНОСТЬ • Запрещается использовать устройство для распыления и сбора взрывоопасных жидкостей, горючих газов, взрывоопасной пыли, а также неразбавленных кислот и растворителей. К таким веществам относятся бензин, разбавители красок или мазут, которые при смешении с всасываемым воздухом могут образовывать взрывоопасные пары или смеси; помимо них ацетон, неразбавленные кислоты и растворители, так как они оказывают разрушающее действие на материалы, из которых изготовлено устройство. • Опасность взрыва

- Не допускать всасывания горючих газов, жидкостей и пыли.
- Не допускать всасывания пыли металлов, вступающих в химические реакции (например, алюминий, магний или цинк).
- Не допускать всасывания неразбавленных щелочей и кислот.
- Не допускать всасывания горящих или тлеющих предметов.

Кроме того эти вещества могут разъесть использованные в приборе материалы.

⚠ ПРЕДУПРЕЖДЕНИЕ • Не пылесосить людей или животных с помощью устройства. • Не собирайте токсичные вещества.

⚠ ОСТОРОЖНО • Перед каждым использованием проверять состояние и эксплуатационную безопасность устройства и принадлежностей, например, сетевого кабеля и удлинителя. В случае повреждения извлечь штепсельную вилку из розетки и не использовать устройство. • Запрещается оставлять устройство без присмотра, если оно не выключено, включено в розетку или если из устройства не извлечен аккумуляторный блок. • Не используйте прибор, если он упал, получил удар или имеет видимые повреждения. Исправьте повреждения надлежащим образом, прежде чем снова ввести устройство в эксплуатацию. • Устройство не предназначено для сбора вредной для здоровья пыли. • Устройство должно стоять на прочной поверхности.

ВНИМАНИЕ • При наличии на устройстве специального гнезда следует использовать его только для подключения аксессуаров и навесного оборудования, указанных в инструкции по эксплуатации. • Устройство предназначено для очистки влажного и мокрого пола при максимальном уровне воды 1 см. Не въезжать на участки, в которых существует риск превышения максимального уровня воды. • Устройство подходит только для покрытий, указанных в инструкции по эксплуатации. • При утилизации грязной воды и щелочей соблюдать законодательные нормы. • Не разрешается эксплуатация устройства при температуре ниже 0 °С. • Защищать устройство от дождя и мороза. Не хранить устройство под открытым небом. • Функциональные нарушения. Не собирайте

вещества, которые могут затвердевать при контакте с водой, например шпаклевку, цемент и т. д. • Во время работы необходимо располагать устройство горизонтально/на ровной поверхности.

Режим работы с мощным средством

⚠ ОСТОРОЖНО. Хранить моющие средства в недоступном для детей месте. • Рекомендованные чистящие средства не следует использовать неразбавленными. Продукты безопасны в использовании, т.к. не содержат кислот, щелочей и вредных для окружающей среды материалов. В случае контакта чистящего средства с глазами немедленно тщательно промыть их водой и сразу обратиться к врачу (последнее требование действует и при проглатывании чистящих средств). • Использовать только чистящие средства, рекомендованные производителем, и соблюдать инструкции по применению, утилизации, а также предупреждающие указания производителя чистящих средств.

Техническое обслуживание

⚠ ПРЕДУПРЕЖДЕНИЕ. Перед очисткой, техобслуживанием и заменой деталей необходимо выключить устройство, извлечь штепсельную вилку из розетки или вынуть аккумуляторный блок. Выключить устройство перед переключением на другую функцию.

⚠ ОСТОРОЖНО. Ремонтные работы должны выполняться только авторизованными сервисными центрами или специалистам в этой области, ознакомленным со всеми соответствующими правилами техники безопасности. • Регулярно очищать устройство ограничения уровня воды, одновременно проверяя наличие признаков повреждения.

ВНИМАНИЕ. Короткие замыкания и другие повреждения. Запрещается очищать устройство струей воды из шланга и струей высокого давления. • Не очищайте устройство абразивными чистящими средствами, средствами для мойки стекол или универсальными моющими средствами.

Принадлежности и запасные части

⚠ ОСТОРОЖНО

• Используйте только те принадлежности и запасные детали, которые одобрены производителем. Использовать оригинальные принадлежности и запасные части. Только они гарантируют безопасную и бесперебойную работу устройства.

Транспортировка

⚠ ОСТОРОЖНО. Перед транспортировкой выключить устройство. Закрепить устройство с учетом его веса, см. главу Технические характеристики в инструкции по эксплуатации.

Использование по назначению

Устройство предназначено только для использования в домашнем хозяйстве.

- Устройство предназначено для использования в качестве моющего пылесоса для текущей и генеральной очистки ковров с эффектом глубокой очистки в соответствии с положениями, приведенными в данной инструкции по эксплуатации, и указаниями по технике безопасности.
- С помощью насадки для твердых напольных покрытий для насадки для пола для влажной уборки (входит в комплект поставки) также можно очищать твердые напольные покрытия.
- С соответствующими принадлежностями (входят в комплект поставки) устройство также можно использовать для влажной и сухой уборки.

Защита окружающей среды



Упаковочные материалы поддаются вторичной переработке. Упаковку необходимо утилизировать без ущерба для окружающей среды.



Электрические и электронные устройства часто содержат ценные материалы, пригодные для вторичной переработки, и зачастую такие компоненты, как батареи, аккумуляторы или масло, которые при неправильном обращении или ненадлежащей утилизации представляют потенциальную опасность для здоровья и окружающей среды. Тем не менее, данные компоненты необходимы для правильной работы устройства. Устройства, обозначенные этим символом, запрещено утилизировать вместе с бытовыми отходами.

Указания по компонентам (REACH)

Для получения актуальной информации о компонентах см. www.kaercher.de/REACH

Сервисная служба

Филиал фирмы KÄRCHER всегда окажет поддержку в случае возникновения вопросов или неисправностей.

Принадлежности и запасные части

Использовать только оригинальные принадлежности и запасные части. Только они гарантируют безопасную и бесперебойную работу устройства.

Для получения информации о принадлежностях и запчастях см. www.kaercher.com.

Комплект поставки

Комплектация устройства указана на упаковке. При распаковке устройства проверить комплектацию. При обнаружении недостающих принадлежностей или повреждений, полученных во время транспортировки, следует уведомить торговую организацию, продавшую устройство.

Символы на устройстве

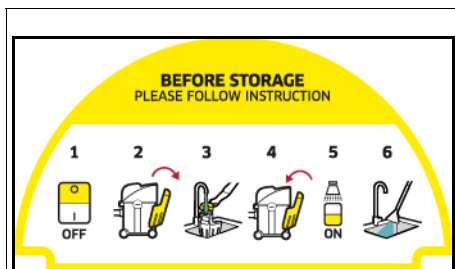

На полке устройства имеется наклейка, на которой описано, как очистить устройство перед хранением:

- 1 Выключить устройство.
- 2 Снять бак для чистой воды.
- 3 Заполнить бак для чистой воды припл. 1 литром чистой воды.
- 4 Вставить бак для чистой воды.
- 5 Нажать выключатель функции распыления.
- 6 Слить распыляемую воду в раковину.
См. также главу *Окончание работы*

Описание устройства

Оснащение отличается в зависимости от выбранной модели. Описание определенного оснащения приведено на упаковке устройства. Рисунки см. на страницах с рисунками.

Рисунок А

- ① Разъем всасывающего шланга
- ② Разъем распылительного шланга
- ③ Головка устройства
- ④ Выключатель для распыления воды и мощного средства
- ⑤ Выключатель вкл./выкл. функции всасывания
- ⑥ Утопленная ручка на головке устройства
- ⑦ Ручка для переноски
- ⑧ Кнопка разблокировки бака для чистой воды
- ⑨ Бак для чистой воды
- ⑩ Место для хранения, сетевой шнур
- ⑪ Сетевой шнур со штепсельной вилкой
- ⑫ Контейнер
- ⑬ Держатель для всасывающих трубок и принадлежностей
- ⑭ Направляющие ролики (5 шт.)
- ⑮ Пылесборный мешок
- ⑯ Поролоновый фильтр с крышкой
- ⑰ Всасывающий шланг с ручкой
- ⑱ Всасывающие трубки 2 x 0,5 м
- ⑲ Насадка для пола для влажной уборки с насадкой для твердых напольных покрытий
- ⑳ Насадка для мягкой мебели для влажной уборки

- ㉑ Адаптер для насадки для мягкой мебели для влажной уборки
- ㉒ Распылительная ручка с распылительным рычагом
- ㉓ Распылительный шланг отдельный
- ㉔ Крепежные зажимы (10 шт)
- ㉕ Насадка для пола с зажимом с насадкой для ковровых и твердых напольных покрытий для влажной и сухой уборки
- ㉖ Щелевая насадка
- ㉗ Насадка для мягкой мебели для сухой уборки
- ㉘ Чистящее средство KÄRCHER SE (100 мл)

Ввод в эксплуатацию

Примечание

Чтобы снять головку устройства, необходимо сначала снять бак для чистой воды и опустить ручку для переноски сбоку.

Съем бака для чистой воды

1. Нажать кнопку разблокировки.
2. Снять бак для чистой воды.

Рисунок В

Съем головки устройства

1. Потянуть ручку для переноски вперед.
Рисунок С
Головка устройства разблокирована.
2. Снять головку устройства.
Рисунок D

Установка направляющих роликов

1. Извлечь содержимое из контейнера.
Рисунок D
2. Перевернуть резервуар.
3. Вставить направляющие ролики в отверстия в дне контейнера до упора и прижать.
Рисунок E
4. Перевернуть резервуар.

Установка головки устройства

1. Установить головку устройства на контейнер.
2. Потянуть ручку для переноски вверх.
Головка устройства заблокирована.
Рисунок F

Установка бака для чистой воды

1. Вставить бак для чистой воды снизу.
2. Прижать бак для чистой воды сверху к головке устройства.
3. Убедиться, что бак для чистой воды зафиксирован на месте.
Рисунок G

Подсоединение всасывающего и распылительного шланга

1. Вставить распылительную ручку в рукоятку до щелчка, пока она не зафиксируется.
Рисунок H
2. Прикрепить всасывающий шланг распылительной ручки к всасывающим трубкам с помощью 7 крепежных зажимов.
Рисунок I

3. Вставить всасывающий и распылительный шланг в разъем на устройстве до фиксации со щелчком.

Рисунок J

4. При необходимости установить принадлежность. См. главу .

Эксплуатация

Установка принадлежности

Установка принадлежности для влажной уборки

Уборка полов

Для уборки ковровых или твердых напольных покрытий использовать насадку для пола для влажной уборки (с насадкой для твердых напольных покрытий).

1. Соединить всасывающие трубки и прикрепить их к рукоятке.

Рисунок K

2. Вставить отдельный распылительный шланг в распылительную ручку и закрепить его на всасывающих трубках с помощью 3 крепежных зажимов, входящих в комплект поставки.

Рисунок L

3. Надеть насадку для пола для влажной уборки на всасывающие трубки и вставить распылительный шланг в насадку для пола для влажной уборки.

Повернуть внешний предохранительный рычаг посредством этого заблокировать распылительный шланг.

Рисунок M

Примечание

Для уборки твердых напольных покрытий использовать насадку для твердых напольных покрытий.

- Вставить насадку для твердых напольных покрытий сбоку в насадку для пола для влажной уборки.
Резиновая кромка направлена вперед, щеточные полосы – назад.

Чистка мягкой мебели

Для очистки, например, мягкой мебели и матрасов использовать насадку для мягкой мебели для влажной уборки.

- Для установки насадки для мягкой мебели для влажной уборки подсоединить входящий в комплект поставки адаптер между насадкой для мягкой мебели для влажной уборки и распылительной ручкой.

Рисунок N

Установка принадлежности для влажной и сухой уборки

1. Для уборки полов соединить всасывающие трубки и подсоединить к ним всасывающий шланг.

Рисунок N

2. Надеть насадку для пола на всасывающие трубки.

Рисунок O

3. В зависимости от напольного покрытия и потребностей в уборке обратить внимание на правильные вставки и настройки насадки для пола.

Примечание

Использование насадки для пола со вставками

- Для уборки ковровых напольных покрытий использовать вставки для ковровых напольных покрытий.

- Для очистки от сухого мусора, уборки твердых напольных покрытий или сбора воды использовать комбинированную насадку (щеточные полосы и резиновая кромка).

Рисунок P

4. Для чистки, например, мягкой мебели надеть насадку для мягкой мебели или щелевую насадку прямо на ручку всасывающего шланга.

Рисунок Q

Отсоединение принадлежности

Отсоединение принадлежности для влажной уборки

1. Отсоединить распылительный шланг от соединения на устройстве.
2. Снять распылительные шланги и крепежные зажимы со всасывающего шланга и всасывающих трубок.
Рисунок X
3. Нажать на обе боковые защелки и снять распылительную ручку с рукоятки.
Рисунок Y
4. В зависимости от задачи разблокировать насадку для пола для влажной уборки или насадку для мягкой мебели для влажной уборки и снять ее с всасывающих трубок.
5. После очистки твердых напольных покрытий отсоединить сбоку насадку для твердых напольных покрытий.

Отсоединение принадлежности для сухой уборки

1. Снять насадку для пола с всасывающей трубки.
Рисунок O
2. Разъединить всасывающие трубки.
3. Отсоединить насадку для мягкой мебели или щелевую насадку от всасывающего шланга.
Рисунок Q

Заполнение бака для чистой воды

ВНИМАНИЕ

Использование неподходящих моющих средств может повредить устройство и привести к аннулированию гарантии.

ВНИМАНИЕ

Бак для чистой воды должен быть надежно зафиксирован в устройстве.

Примечание

При необходимости для очистки текстильных поверхностей использовать моющее средство KÄRCHER SE.

- Залить моющее средство и долить воду.
- Полный объем заполнения составляет макс. 4,0 литра.

Примечание

Бак для чистой воды можно снять для наполнения или наполнить непосредственно на устройстве.

Наполнение бака для воды непосредственно на устройстве

1. Открыть замок бака.
2. Налить 100–200 мл моющего средства KÄRCHER SE (количество может варьироваться в зависимости от степени загрязнения) в бак для

чистой воды, долить водопроводную воду, не перелить.

3. Закрыть замок бака.

Снятие бака для воды для наполнения

1. Снять бак для чистой воды, см. главу *Установка бака для чистой воды*.
 2. Открыть замок бака.
 3. Наполнение, см. «2» в главе «Наполнение бака для воды непосредственно на устройстве».
- Рисунок R**
4. Закрыть замок бака.
 5. Установить бак для чистой воды, см. главу *Установка бака для чистой воды*.

Включение устройства

Примечание

В зависимости от потребностей в уборке функции всасывания и распыления можно включать и использовать независимо друг от друга или одновременно.

1. Вставить штепсельную вилку в розетку.

Рисунок S

2. Для функции всасывания включить устройство, нажав выключатель (положение I). Двигатель всасывания запускается.

Рисунок T

3. Чтобы распылить воду с моющим средством, нажать выключатель распыления. Лампа на выключателе загорается, и насос включается.

Рисунок U

4. Полностью закрыть воздушную заслонку.

Рисунок V

Методы очистки

Советы по очистке

- Заранее опрыскать сильно загрязненные участки и дать чистящему раствору подействовать в течение 5–10 минут.
- Всегда работать от света к тени (от окна к двери).
- Всегда работать от очищенной к неочищенной поверхности.
- Чем чувствительнее покрытие (восточные мосты, бербер, обивочная ткань), тем меньше концентрация чистящего средства.
- Ковролин с основной из джутовой ткани может дать усадку и потускнеть, если будет слишком влажным.
- После очистки следует почистить ковры с глубоким ворсом, пока они влажные, в направлении ворса (например, щеткой для ворса или шваброй).
- Нанесение пропитывающего состава после влажной уборки предотвращает быстрое повторное загрязнение текстильного покрытия.
- Ходить или расставлять мебель на очищенной поверхности можно только после того, как она высохнет, во избежание точек давления или пятен ржавчины.
- Для улучшения результата очистки промыть объект чистой водой после использования чистящих средств.

Распыление и всасывание

Примечание

Использование теплой воды (макс. температура 50 °C) повышает эффективность чистки.

Примечание

Для очистки использовать только моющее средство KÄRCHER SE.

ВНИМАНИЕ

Опасность моющего раствора

Опасность повреждения

Перед использованием устройства проверить очищаемый объект на устойчивость окраски и водостойкость в незаметном месте.

ВНИМАНИЕ

Используйте устройство только на твердых полах с водонепроницаемым покрытием, например эмалированной плитке или линолеуме.

ВНИМАНИЕ

Во избежание повреждения пылесборного мешка не использовать его для распыления и всасывания.

1. Убедиться, что пылесборный мешок снят.
2. Установить необходимую принадлежность, см. главу *Установка принадлежности*.
3. Заполнить бак для чистой воды моющим средством и водой, см. главу *Заполнение бака для чистой воды*.
4. Включить устройство (положение I), см. главу *Включение устройства*. Двигатель всасывания запускается.

Рисунок T

5. Полностью закрыть воздушную заслонку.

Рисунок V

6. Нажать выключатель функции распыления. Лампа на выключателе загорается, и насос включается.

Рисунок U

7. Для распыления моющего раствора нажать рычаг на ручке.

Рисунок W

8. Проходить по очищаемой поверхности дорожками внахлест. При этом тянуть насадку назад, не толкать ее.

Примечание

Если бак для чистой воды пустой, в насос попадает воздух и он становится шумным. В этом случае функцию распыления необходимо отключить. Если требуется вода, выключить также двигатель всасывающей турбины и наполнить бак для чистой воды.

Примечание

При полном баке для грязной воды и/или мокрым поролоновом фильтре входное отверстие закрывается поплавком, а устройство начинает громко работать с повышенным числом оборотов.

Чтобы избежать переполнения бака для грязной воды, опорожнить бак для грязной воды одновременно с наполнением бака для чистой воды.

9. После уборки выключить устройство (положение O), см. главу *Выключение устройства*.

Рисунок T

Примечание

После выключения устройства во всасывающей насадке для влажной уборки все еще остается жидкость, которая вытекает на пол. Чтобы собрать остатки жидкости, снова ненадолго включить функцию всасывания устройства и собрать остатки жидкости с пола.

10. Включить устройство (положение I), см. главу *Включение устройства* и собрать остатки жидкости.
 11. Снова выключить устройство (положение O), см. главу *Выключение устройства*.
- Рисунок Т**
12. Опорожнить контейнер, см. главу *Опорожнение контейнера*.
- Рисунок Z**

Легкое/среднее загрязнение с применением одноэтапного метода

1. Нажать выключатель функции распыления, см. главу *Распыление и всасывание*
- Рисунок U**
2. Распылить и собрать моющий раствор одновременно за одну рабочую операцию.
 3. Выключить выключатель функции распыления и собрать остатки моющего раствора.
 4. После очистки промыть обивку и напольное ковровое покрытие чистой теплой водой и по желанию нанести пропитку.

Сильное загрязнение или пятна с применением двухэтапного метода

1. Нажать выключатель функции распыления, см. главу *Распыление и всасывание*
- Рисунок U**
2. Нанести моющий раствор и оставить на 5-10 минут для воздействия. Функция всасывания при этом остается выключенной.
 3. По истечении времени воздействия очистить поверхность, как при легком/среднем загрязнении.
 4. После очистки промыть обивку и напольное ковровое покрытие чистой теплой водой и по желанию нанести пропитку.

Сухая уборка

ВНИМАНИЕ

Материальный ущерб, вызванный уборкой без пылесборного мешка.

Устройство может быть повреждено. При сухой уборке всегда работать со вставленным пылесборным мешком.

ВНИМАНИЕ

Повреждение поролонового фильтра

При смене режима влажной уборки на режим сухой уборки влажный поролоновый фильтр может забиться и стать непригодным.

При необходимости сменить поролоновый фильтр.

Примечание

Контейнер и принадлежности должны быть сухими, иначе к ним может прилипнуть грязь.

Примечание

Чтобы использовать устройство в качестве пылесоса для сухой уборки, можно снять распылительную ручку и распылительный шланг.

1. Убедиться, что контейнер и принадлежности сухие.
2. Вставить пылесборный мешок.
 - а Полностью развернуть пылесборный мешок.
 - б Установить пылесборный мешок на разъем устройства и сильно прижать.

Рисунок AA

3. Установить необходимую принадлежность, см. главу *Установка принадлежности*
 4. Включить устройство (положение I), см. главу *Включение устройства*.
- Рисунок Т**
5. Отрегулировать силу всасывания с помощью воздушной заслонки.
- Рисунок АВ**
6. Выключить устройство, см. главу *Выключение устройства*.
- Рисунок Т**

Влажная уборка

ВНИМАНИЕ

Повреждение пылесборного мешка

Использование пылесборного мешка во время влажной уборки может привести к его повреждению.

Во время влажной уборки запрещается использовать пылесборный мешок.

Примечание

Чтобы использовать устройство в качестве пылесоса для влажной уборки, можно снять распылительную ручку и распылительный шланг.

1. Снять пылесборный мешок.
2. Установить необходимую принадлежность, см. главу *Установка принадлежности*
3. Включите устройство, см. главу *Включение устройства*.

Рисунок Т

4. Чтобы собирать больше воды, полностью открыть воздушную заслонку.

Рисунок AC

Примечание

При полном баке для грязной воды входное отверстие закрывается поплавком, а устройство начинает громко работать с повышенным числом оборотов.

5. Опорожнить контейнер, см. главу *Опорожнение контейнера*.

Выключение устройства

1. После распыления и всасывания нажать выключатель функции распыления. Насос останавливается, и лампа на выключателе больше не светится.

Рисунок U

2. Нажать выключатель (положение O). Двигатель всасывания останавливается.

Рисунок Т

3. Извлечь штепсельную вилку из розетки.

Опорожнение бака для чистой воды

1. Снять бак для чистой воды, см. главу *Съем бака для чистой воды*.
2. Опорожнение бака для чистой воды
3. Установить бак для чистой воды, см. главу *Установка бака для чистой воды*.

Опорожнение контейнера

Примечание

При полном контейнере входное отверстие закрывается поплавком, а устройство начинает громко работать с повышенным числом оборотов. Немедленно выключить устройство и опорожнить бак для грязной воды.

1. Выключить устройство. См. главу *Выключение устройства*
2. Снять всасывающий и распылительный шланг.

3. Снять головку пылесоса, см. главу *Съем головки устройства*.
4. Опорожнить бак.

Рисунок Z

5. Установить головку пылесоса, см. главу *Установка головки устройства*.
6. Установить бак для чистой воды, см. главу *Установка бака для чистой воды*.

Окончание работы

Примечание

Чтобы в линиях не оставались частицы моющего средства и грязи, после каждого использования проводить очистку (без добавления моющих средств).

1. Промыть линии распыления в устройстве.
 - a. Заполнить бак для чистой воды припл. 1 литром чистой воды.
 - b. Нажать выключатель функции распыления. Лампа на выключателе загорается, и насос включается
 - c. Держать распылительный/всасывающий шланг над сливом, пока не закончится чистая вода.
2. Выключить устройство, см. главу *Выключение устройства*.
3. Отсоединить принадлежность, см. главу *Отсоединение принадлежности*
4. Удалить остатки жидкости в распылительном/всасывающем шланге.
 - a. Нажать кнопку разблокировки и отсоединить распылительный/всасывающий шланг от устройства.
 - b. Нажать на рычаг на рукоятке всасывающего шланга и слить жидкость.

Рисунок W

Примечание

Чтобы жидкость могла полностью высохнуть, не наматывать распылительный/всасывающий шланг вокруг устройства для его сушки.

Примечание

Для предотвращения образования луж в жилом помещении (например, на ковровом покрытии, паркете) слить остатки жидкости в подходящую емкость (например, умывальник, ведро).

5. Промыть части принадлежности по отдельности под проточной водой и дать им высохнуть.

Примечание

Остатки воды, которые еще могут присутствовать, могут вытечь, поэтому лучше всего положить их в душевую кабину или ванну.

6. Опорожнить контейнер, см. главу *Опорожнение контейнера*.
7. Тщательно промыть контейнер чистой водой.
8. При необходимости, например при загрязнении сетчатого фильтра в баке для чистой воды, промыть бак для чистой воды чистой водой, см. главу *Очистка сетчатого фильтра в баке для чистой воды*.
9. Оставить устройство открытым для высыхания.
10. После полного высыхания закрепить распылительные/всасывающие трубки на держателе принадлежностей.
11. Хранить устройство в сухом и защищенном от морозов помещении.

Специальные принадлежности

Примечание

Вместо поролонового фильтра можно приобрести патронный фильтр в качестве специальной принадлежности и вставить вместо поролонового фильтра.

- Перед установкой патронного фильтра следует снять черную крышку и сохранить ее для дальнейшего использования с поролоновым фильтром.
- Дополнительная информация, см. главу *Очистка поролонового / патронного фильтра*

Уход и техническое обслуживание

Общие указания по уходу

- Устройства и пластмассовые принадлежности чистить обычными средствами для чистки пластмассы.
- При необходимости промыть водой контейнер и принадлежности, и просушить их перед дальнейшим применением.

Очистка поролонового / патронного фильтра

1. Демонтировать головку устройства.
2. При необходимости поролоновый / патронный фильтр можно промыть под проточной водой. Для этого надо снять поролоновый фильтр с корпуса фильтра. Патронный фильтр можно разблокировать и снять, повернув его в направлении символа .

Рисунок AD

3. Во время чистки нельзя тереть поролоновый / патронный фильтр или скрести его щеткой.
4. Перед повторным использованием дать поролоновому / патронному фильтру полностью высохнуть.

Рисунок AE

5. Повторная установка фильтра в зависимости от способа применения:
 - **Поролоновый фильтр:** уложить фильтр на корпус фильтра и убедиться в правильности его фиксации.
 - Перед установкой поролонового фильтра необходимо вставить маленькую черную крышку в плавающую корзину, чтобы обеспечить надлежащую работу устройства. Если патронный фильтр не использовался, крышка уже установлена правильно.
 - **Патронный фильтр:** установить фильтр на корпус фильтра и повернуть в направлении  символа, после чего убедиться в правильности его фиксации.

Очистка распылительного сопла

Примечание

Если струя неравномерна, распылительное сопло всасывающей насадки для влажной уборки может быть забито остатками и должно быть очищено.

1. Для очистки насадки для пола и мягкой мебели для влажной уборки ослабить крепление насадки, повернув ее, и снять вместе с распылительным соплом.

Примечание

Положить уплотнительное кольцо в надежное место и вставить его снова после очистки.

Рисунок АФ

- Очистить распылительное сопло от остатков под проточной водой.
- Вставить распылительное сопло в крепление и снова закрепить его, повернув.
- Также очистить распылительное сопло щелевой насадки для влажной уборки от остатков под проточной водой.

Очистка сетчатого фильтра в баке для чистой воды

Примечание

На дне бака для чистой воды находится фильтр, на котором могут осесть частицы грязи, блокируя поток воды.

Поэтому регулярно промывать бак для чистой воды.

- Снять бак для чистой воды, см. главу Съём бака для чистой воды.
- Очистить сетчатый фильтр.
 - Открыть замок бака.
 - Открыть фиксатор.
 - Вынуть водяной шланг из бака.Сетчатый фильтр расположен на конце водяного шланга.
- Промыть сетчатый фильтр под проточной водой.
- Промыть бак для чистой воды чистой водой.

Рисунок АГ

- Вставить сетчатый фильтр.
- Заблокировать бак для чистой воды.
- Установить бак для чистой воды, см. главу Установка бака для чистой воды.

Помощь при неисправностях

Из насадки не течет вода

Бак для чистой воды пустой

- Наполнить бак для чистой воды.
- Сетчатый фильтр чистой воды загрязнен.
- Очистить фильтр чистой воды.

Бак для чистой воды установлен неправильно.

- Правильно установить бак для чистой воды.

Неправильное соединение принадлежности и распылительного/всасывающего шланга.

- Установить правильное соединение.
- Насос для мощного средства неисправен.
- Обратиться в сервисную службу.

Струя неравномерная

Распылительное сопло на принадлежности для влажной уборки загрязнено.

- Очистить распылительное сопло на соответствующей принадлежности.

Недостаточная мощность всасывания

Воздушная заслонка открыта слишком широко.

- Закрыть воздушную заслонку.
- Принадлежность, всасывающий шланг или распылительные/всасывающие трубки засорены.

- Устранить засор.
- Пылесборный мешок заполнен.
- Опорожнить пылесборный мешок.
- Поролоновый фильтр загрязнен.
- Очистка поролонового фильтра
- Поролоновый фильтр изношен.
- Заменить поролоновый фильтр.

Насос для мощного средства работает громко

Бак для чистой воды пустой

- Наполнить бак для чистой воды.

С обеих сторон головки устройства выходят вода и водяной пар.

Поролоновый фильтр слишком мокрый, поэтому вода выкачивается двигателем наружу.

- Выключить устройство и дать поролоновому фильтру и устройству просохнуть.
- Поролоновый фильтр быстрее высохнет, если его снять.

Гарантия

В каждой стране действуют соответствующие условия гарантии, установленные нашей дочерней сбытовой компанией. Возможные неисправности устройства в течение гарантийного срока мы устраняем бесплатно, если причина заключается в дефектах материалов или производственном браке. В случае возникновения претензий в течение гарантийного срока просьба обращаться с чеком о покупке в торговую организацию, продавшую изделие, или в ближайшую уполномоченную службу сервисного обслуживания.

(Адрес указан на обороте)

Дополнительную информацию о гарантии (при наличии) можно найти в области сервисного обслуживания на местном веб-сайте Kärcher в разделе «Загрузки».

Дата выпуска отображается на заводской табличке либо в формате ММ/YYYY, где ММ - месяц производства, YYY - год производства, либо в закодированном виде.

При этом отдельные цифры имеют следующее значение:

Пример: 30290

3 год выпуска

0 столетие выпуска

2 десятилетие выпуска

9 вторая цифра месяца выпуска

0 первая цифра месяца выпуска

Таким образом, в данном примере код 30290 означает дату выпуска 09/(2)023.

Технические характеристики

Электрическое подключение

Частота	Hz	50-60
Напряжение	V	220-240
Сетевой предохранитель (инертный)	A	10
Номинальная мощность	W	1000

Рабочие характеристики устройства

Макс. объем заполнения чистой водой	l	4
Макс. объем заполнения грязной водой	l	4
Макс. температура мощного раствора (T в макс.)	°C	50

Размеры и вес

Вес (без принадлежностей)	kg	7,6
Длина x ширина x высота	mm	430x385x535

Расчетные значения согласно EN 60704-2-1

Уровень звукового давления	dB(A)	74
----------------------------	-------	----

Сохраняется право на внесение технических изменений.

Зміст

Вказівки з техніки безпеки.....	192
Використання за призначенням.....	194
Охорона довкілля	194
Сервісна служба	194
Приладдя та запасні деталі	194
Комплекти поставки.....	194
Символи на пристрої.....	194
Опис пристрою.....	194
Введення в експлуатацію.....	195
Експлуатація	195
Спеціальне приладдя.....	198
Догляд та технічне обслуговування	199
Допомога в разі несправностей.....	199
Гарантія	200
Технічні характеристики.....	200

Вказівки з техніки безпеки



Перед першим використанням пристрою слід ознайомитись з цією главою з техніки безпеки та цією оригінальною інструкцією з експлуатації. Діяти відповідно до них. Зберігати оригінальну інструкцію з експлуатації для подальшого користування або для наступного власника.

- Разом із вказівками в цій інструкції з експлуатації слід враховувати загальні законодавчі положення щодо техніки безпеки та попередження нещасних випадків.
- Наявні на пристрої попереджувальні знаки та таблички дають важливі вказівки для безпечної експлуатації пристрою.

Ступінь небезпеки

⚠ НЕБЕЗПЕКА

- Вказівка щодо небезпеки, яка безпосередньо загрожує та призводить до тяжких травм чи смерті.

⚠ ПОПЕРЕДЖЕННЯ

- Вказівка щодо потенційно можливої небезпечної ситуації, що може призвести до тяжких травм чи смерті.

⚠ ОБЕРЕЖНО

- Вказівка щодо потенційно небезпечної ситуації, яка може спричинити отримання легких травм.

УВАГА

- Вказівка щодо можливої потенційно небезпечної ситуації, що може спричинити матеріальні збитки.

Засоби індивідуального захисту

⚠ ОБЕРЕЖНО • Під час роботи з пристроєм використовувати відповідні захисні рукавиці.

Загальні вказівки з техніки безпеки

⚠ НЕБЕЗПЕКА • Небезпека ядухи. Пакувальну плівку зберігати у недоступному для дітей місці.

⚠ ПОПЕРЕДЖЕННЯ • Використовувати пристрій лише за призначенням. Враховувати умови місцевості, під час роботи з пристроєм необхідно звертати увагу на третіх осіб,

особливо на дітей. • Особи з обмеженими фізичними, сенсорними або розумовими здібностями, а також особи, що не мають необхідного досвіду і знань, можуть використовувати пристрій тільки під належним наглядом або якщо вони пройшли інструктаж компетентної особи щодо безпечної експлуатації обладнання й усвідомлюють можливі ризики. • Пристрій дозволяється користуватися тільки особам, які пройшли інструктаж щодо поводження з ним, підтвердили свої здібності щодо керування ним та яким доручено користування пристроєм.

- Забороняється працювати з пристроєм дітям.
- Стежити за тим, щоб діти не грали з пристроєм.

⚠ ОБЕРЕЖНО • Запобіжні пристрої призначені для вашого захисту. Забороняється змінювати запобіжні пристрої чи нехтувати ними.

Небезпека ураження електричним струмом

⚠ НЕБЕЗПЕКА • Підключати пристрій тільки до джерела змінного струму. Зазначена напруга на заводській табличці повинна відповідати напрузі джерела струму. • Заборонено торкатися штепсельної вилки та розетки вологими руками. • Експлуатувати пристрій тільки з використанням пристрою захисного відключення (макс. 30 мА). • Забороняється занурювати пристрій, мережевий кабель або штепсельну вилку у воду або інші рідини.

⚠ ПОПЕРЕДЖЕННЯ • Працювати з рідинами (наприклад, миючими засобами) дозволяється лише тоді, коли пристрій підключено до захищеної розетки з диференційним захисним пристроєм (максимум 30 мА).

- Підключати пристрій до елемента електропідключення, виконаного спеціалістом-електриком відповідно до стандарту міжнародної електротехнічної комісії (МЕК) IEC 60364-1.
- У разі виникнення витоку вимкнути пристрій. • У разі появи пни або витікання рідини негайно вимкнути пристрій і витягти штепсельну вилку з розетки. • Перед кожним використанням пристрою переконайтесь, що мережеві кабелі зі штепсельною вилкою не пошкоджені. Якщо мережевий кабель пошкоджений, то він повинен бути негайно замінений виробником, авторизованою сервісною службою або кваліфікованим електриком для уникнення небезпеки. • Уникати пошкодження мережевого кабелю та подовжувача шляхом наїзду, стискання, розтягування тощо. Захищати мережевий кабель від високих температур, оливи та гострих країв.
- Невідповідні електричні подовжувачі можуть бути небезпечними. Використовувати тільки бризкозахисний електричний подовжувач із перетином проводу не менше 3x1 мм².
- Використовувати лише мережеві кабелі, рекомендовані виробником (це стосується також випадків заміни кабелю). Номери для замовлення та типи наведено в інструкції з експлуатації. • З'єднувальні елементи на мережевому кабелі або подовжувачі замінювати тільки на аналогічні вироби з таким же бризкозахистом та механічною міцністю. • Не

використовуйте пристрій, якщо він впає, ударений або помітно пошкоджений. Перед початком роботи пристрою перевірте і відремонтуйте його в авторизованій сервісній службі. Внутрішні несправності можуть вплинути на безпеку пристрою.

⚠ ОБЕРЕЖНО • Перед проведенням будь-яких робіт з очищення / технічного обслуговування вимикачі пристрій і витягувачі штепсельну вилку з розетки. • Роботи з ремонту та з електричними компонентами доручати тільки авторизованій сервісній службі. • У разі тривалих перерв в експлуатації та після використання вимикачі пристрій за допомогою головного вимикача / вимикача пристрою та витягувачі штепсельну вилку з розетки. • Не витягувати штепсельну вилку з розетки за мережевий кабель. • Не переносити/транспортувати пристрій за мережевий кабель.

Експлуатація

⚠ НЕБЕЗПЕКА • Під час використання пристрою у небезпечних зонах (наприклад, на завпрак) дотримуватись відповідних правил техніки безпеки. • Експлуатація у вибухонебезпечних приміщеннях заборонена. • Не всмоктувати предмети, що горять або тліють.

НЕБЕЗПЕКА • Забороняється використовувати пристрій для розплення і збирання вибухонебезпечних рідин, горючих газів, вибухонебезпечного пилю, а також нерозбавлених кислот і розчинників. До цих речовин належать бензин, розріджувачі фарби та мазут, які в разі змішування зі всмоктуванням повітрям можуть утворювати вибухонебезпечні пари або суміші. Також це ацетон, нерозведені кислоти та розчинники, адже вони пошкоджують матеріали пристрою. • Небезпека вибуху

- Не втягуйте легкозаймистих газів, рідин або пилю.
- Не втягуйте пилю активних металів (наприклад алюмінію, магнію або цинку).
- Не втягуйте концентровані луги або кислоти.
- Не втягуйте предметів, що горять або тліють.

Ці речовини можуть додатково руйнувати матеріали, які використовуються в пристрої.

⚠ ПОПЕРЕДЖЕННЯ • Не пилюсosite людей або тварин пристроєм. • Не збирайте токсичні речовини.

⚠ ОБЕРЕЖНО • Перед кожним використанням перевіряти стан та експлуатаційну безпеку пристрою та додаткового обладнання, наприклад мережевого кабелю та подовжувача. У разі пошкодження витягнути штепсельну вилку з розетки і не користуватися пристроєм. • Забороняється залишати пристрій без нагляду, якщо він не вимкнений, увімкнений в розетку або якщо з пристрою не витягнутий акумуляторний блок. • Не використовуйте пристрій, якщо він впає, ударений або помітно пошкоджений. Усуньте пошкодження належним чином перед початком

роботи пристрою. • Забороняється експлуатація пристрою для збору шкідливого для здоров'я пилю.

ОБЕРЕЖНО • Пристрій слід установлювати на твердій поверхні.

УВАГА • У разі наявності на пристрої спеціального внізда слід використовувати його тільки для підключення аксесуарів та навісного обладнання, зазначених в інструкції з експлуатації. • Пристрій призначений для очищення вологої та мокрої підлоги при рівні води, що не перевищує 1 см. Не заїждати в зону, якщо існує ризик перевищення максимального рівня води. • Пристрій підходить тільки для покриттів, зазначених в інструкції з експлуатації. • При утилізації брудної води та лузі дотримуватися законодавчих норм. • Забороняється експлуатація пристрою за температури нижче 0 °С. • Забезпечити захист пристрою від дощу та морозу. Не зберігати пристрій просто неба. • Функціональні порушення. Не збирайте речовини, які можуть затвердіти у разі контакту з водою, як-от штукатурка, цемент тощо. • Під час роботи пристрій необхідно розташовувати горизонтально/на рівній поверхні.

Експлуатація з миючим засобом

⚠ ОБЕРЕЖНО • Зберігати мийні засоби у недоступному для дітей місці. • Перед використанням рекомендованих мийних засобів обов'язково їх розвести. Вироби є безпечними в експлуатації, оскільки не містять кислот, лузі або небезпечних для довілля речовин. У разі контакту мийного засобу з очима негайно ретельно промити їх водою та звернутися до лікаря, як і в разі проковтування мийного засобу. • Користуватися лише очисними засобами, рекомендованими виробником, і дотримуватися інструкції щодо застосування, утилізації, а також попереджувальних вказівок виробників миючих засобів.

Технічне обслуговування

⚠ ПОПЕРЕДЖЕННЯ • Перед очищенням, технічним обслуговуванням або заміною деталей слід вимкнути пристрій, витягнути штепсельну вилку з розетки або вийняти акумуляторний блок. Вимкнути пристрій перед переходом на іншу функцію.

⚠ ОБЕРЕЖНО • Проведення ремонту доручати лише авторизованим службам сервісного обслуговування або спеціалізованому персоналу для даного регіону, обізнаному з усіма відповідними правилами техніки безпеки. • Регулярно чистити пристрій обмеження рівня води, одночасно перевіряючи наявність ознак пошкодження.

УВАГА • Короткі замикання або інші пошкодження. Не очищувати пристрій під струменем води зі шланга або під високим тиском. • Не очищайте пристрій абразивними засобами для чищення, засобами для миття скла або універсальними мийними засобами.

Приладдя та запасні деталі

⚠ ОБЕРЕЖНО

- Використовуйте лише те обладнання та запасні частини, що дозволені для використання виробником. Слід використовувати оригінальне приладдя та оригінальні запасні частини, тому що саме вони гарантують безпечну та безперебійну експлуатацію пристрою.

Транспортування

- ⚠ ОБЕРЕЖНО** • Перед транспортуванням вимкнути пристрій. Закріпити пристрій з урахуванням його маси, див. главу Технічні характеристики в інструкції з експлуатації.

Використання за призначенням

Пристрій слід використовувати виключно в домашньому господарстві.

- Пристрій призначений для використання як мийний пілосос для поточного та генерального очищення килимів з ефектом глибокого очищення відповідно до положень, наведених у цій інструкції з експлуатації, та вказівок з техніки безпеки.
- За допомогою насадки для твердих підлогових покриттів для насадки для підлоги для вологого прибирання (входить до комплекту поставки) також можна очищати тверді підлогові покриття.
- З відповідним приладдям (входить до комплекту поставки) пристрій також можна використовувати для вологого і сухого прибирання.

Охорона довкілля



Пакувальні матеріали придатні до вторинної переробки. Упаковку необхідно утилізувати без шкоди для довкілля.



Електричні та електронні пристрої містять цінні матеріали, які придатні до вторинної переробки, і часто компоненти, як-от батареї, акумулятори чи мастило, які у разі неправильного поводження з ними або неправильної утилізації можуть створити потенційну небезпеку для здоров'я людини та довкілля. Однак ці компоненти необхідні для належної експлуатації пристрою. Пристрої, позначені цим символом, забороняється утилізувати разом із побутовим сміттям.

Вказівки щодо компонентів (REACH)

Актуальні відомості про компоненти наведені на сайті: www.kaercher.de/REACH

Сервісна служба

Філія фірми KÄRCHER завжди надасть підтримку в разі виникнення питань або несправностей.

Приладдя та запасні деталі

Слід використовувати лише оригінальне приладдя та оригінальні запасні частини, тому що саме вони гарантують безпечну та безперебійну експлуатацію пристрою.

Інформація щодо приладдя та запасних частин міститься на сайті www.kaercher.com.

Комплект поставки

Комплектація пристрою зазначена на упаковці. Під час розпакування пристрою перевірити

комплектацію. У разі нестачі приладдя або ушкоджень, отриманих під час транспортування, слід повідомити про це торговельній організації, яка продала пристрій.

Символи на пристрої

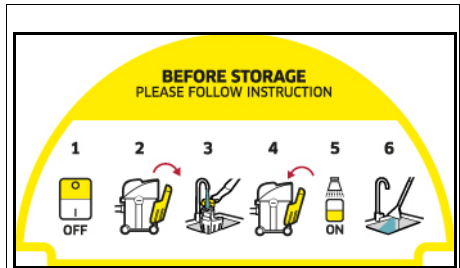

На полиці пристрою є наклейка, на якій описано, як очистити пристрій перед зберіганням:

- 1 Вимкнути пристрій.
- 2 Зняти бак для чистої води.
- 3 Заповнити бак для чистої води приблизно 1 літром чистої води.
- 4 Вставити бак для чистої води.
- 5 Натиснути вимикач функції розпилення.
- 6 Злити розпилювану воду в раковину.
Див. також главу *Завершення роботи*

Опис пристрою

Комплектація відрізняється в залежності від обраної моделі. Опис певної комплектації наведено на упаковці пристрою.

Рисунки див. на сторінці з зображеннями.

Малюнок А

- ① Роз'єм для всмоктувального шланга
- ② Роз'єм для розпилювального шланга
- ③ Головка пристрою
- ④ Вимикач для розпилення води та мийного засобу
- ⑤ Вимикач увімк./вимк. для функції всмоктування
- ⑥ Заглиблена ручка на головці пристрою
- ⑦ Ручка для перенесення
- ⑧ Кнопка розблокування бака для чистої води
- ⑨ Бак для чистої води
- ⑩ Місце для зберігання мережевого кабелю
- ⑪ Мережевий кабель зі штепсельною вилкою
- ⑫ Контейнер
- ⑬ Тримач всмоктувальних трубок і приладдя
- ⑭ Напрявні ролики (5 шт.)
- ⑮ Фільтрувальний мішок
- ⑯ Поролоновий фільтр з кришкою
- ⑰ Всмоктувальний шланг з ручкою
- ⑱ Всмоктувальні трубки 2 x 0,5 м

- 19 Насадка для підлоги для вологого прибирання з насадкою для твердих підлогових покриттів
- 20 Насадка для м'яких меблів для вологого прибирання
- 21 Адаптер для насадки для м'яких меблів для вологого прибирання
- 22 Розпилювальна ручка з розпилювальним важелем
- 23 Розпилювальний шланг окремий
- 24 Кріпильні затискачи (10 шт.)
- 25 Насадка для підлоги з затискачем з насадкою для килимових та твердих підлогових покриттів для вологого та сухого прибирання
- 26 Щілинна насадка
- 27 Насадка для м'яких меблів для сухого прибирання
- 28 Мийний засіб KÄRCHER SE (100 мл)

Введення в експлуатацію

Вказівка

Щоб зняти головку пристрою, спочатку слід зняти бак для чистої води і опустити ручку для перенесення збоку.

Демонтаж бака для чистої води

1. Натиснути кнопку розблокування.
2. Зняти бак для чистої води.

Малюнок В

Знімання головки пристрою

1. Потягнути ручку для перенесення вперед.
- Малюнок С**
Головку приладу розблоковано.
2. Зняти головку пристрою.

Малюнок D

Встановлення напрямних роликів

1. Витягти вміст з контейнера.
- Малюнок D**
2. Перевернути контейнер догори дном.
 3. Вставити напрямні ролики в отвори на дні контейнера до упору.
- Малюнок E**
4. Перевернути контейнер догори дном.

Установлення головки пристрою

1. Встановити головку пристрою на контейнер.
 2. Потягнути ручку для перенесення догори.
- Головку приладу заблоковано.

Малюнок F

Установлення бака для чистої води

1. Вставити бак для чистої води знизу.
2. Притиснути бак для чистої води зверху до головки пристрою.
3. Переконайтеся, що бак для чистої води зафіксований на місці.

Малюнок G

Підключення всмоктувального та розпилювального шланга

1. Вставити розпилювальну ручку в ручку до кляцання, доки вона не зафіксується.
- Малюнок H**
2. Приєднати розпилювальний шланг розпилювальної ручки до всмоктувальних трубок за допомогою 7 кріпильних затискачів.
- Малюнок I**
3. Приєднати всмоктувальний та розпилювальний шланг до роз'єму на пристрої до фіксації з кляцанням.
- Малюнок J**
4. Встановити приладдя за потреби. Див. главу .

Експлуатація

Встановлення приладдя

Встановлення приладдя для вологого прибирання

Прибирання підлоги

Для прибирання килимових або твердих покриттів для підлоги використовувати насадку для підлоги для вологого прибирання (з насадкою для твердих підлогових покриттів).

1. З'єднати всмоктувальні трубки і закріпити на ручці.
- Малюнок K**
2. Вставити окремий розпилювальний шланг у розпилювальну ручку та прикріпити його до всмоктувальних трубок за допомогою 3 кріпильних затискачів, що входять до комплекту поставок.

Малюнок L

3. Надягти насадку для підлоги для вологого прибирання на всмоктувальні трубки і встановити розпилювальний шланг в насадку для підлоги для вологого прибирання. Повернути зовнішній запобіжний важіль і за допомогою цього заблокувати розпилювальний шланг.

Малюнок M

Вказівка

Для прибирання твердих підлогових покриттів використовувати насадку для твердих підлогових покриттів.

- Вставити насадку для твердих підлогових покриттів збоку на насадку для підлоги для вологого прибирання. Гумова кромка спрямована вперед, щіткові смуги – назад.

Чищення оббивки

Для очищення оббивки та матраців використовувати насадку для м'яких меблів для вологого прибирання.

- Для встановлення насадки для м'яких меблів для вологого прибирання приєднати адаптер, що входить до комплекту поставки, між насадкою для м'яких меблів для вологого прибирання і розпилювальною ручкою.

Малюнок N

Установлення приладдя для вологого та сухого прибирання

1. Для прибирання підлоги з'єднати всмоктувальні трубки та під'єднати до них всмоктувальний шланг.

Малюнок N

- Установити насадку для підлоги на всмоктувальні трубки.
Малюнок О
- Залежно від підлогового покриття та потреб у прибиранні звернути увагу на правильні вставки та налаштування насадки для підлоги.

Вказівка

Використання насадки для підлоги зі вставками

- Для прибирання килимових підлогових покриттів використовувати вставки для килимових підлогових покриттів.
 - Для очищення від сухого сміття, прибирання твердих підлогових покриттів або збирання води використовувати комбіновану насадку (щіткові смуги і гумова кромка).
Малюнок Р
- Для чищення, наприклад, м'яких меблів установити насадку для м'яких меблів або щілинну насадку саме на ручку всмоктувального шланга.
Малюнок Q

Від'єднання приладдя

Від'єднання приладдя для вологого прибирання

- Від'єднати розпилювальний шланг від з'єднання на пристрої.
- Зняти розпилювальний шланг і кріпильні затискачі з всмоктувального шланга й всмоктувальних трубок.
Малюнок X
- Натиснути на обидві бічні клямки і зняти розпилювальну ручку з ручки.
Малюнок Y
- Залежно від завдання розблокувати насадку для підлоги для вологого прибирання або насадку для м'яких меблів для вологого прибирання і зняти її із всмоктувальних трубок.
- Після очищення твердих підлогових покриттів від'єднати збоку насадку для твердих підлогових покриттів.

Від'єднання приладдя для сухого прибирання

- Зняти насадку для підлоги з всмоктувальної трубки.
Малюнок O
- Роз'єднати всмоктувальні трубки.
- Від'єднати насадку для м'яких меблів або щілинну насадку від всмоктувального шланга.
Малюнок Q

Заповнення бака для чистої води

УВАГА

Використання непридатних мийних засобів може пошкодити пристрій і призвести до анулювання гарантії.

УВАГА

Бак для чистої води має бути надійно зафіксований у пристрої.

Вказівка

Якщо потрібно, для очищення текстилю

використовувати мийний засіб KÄRCHER SE.

- Залити мийний засіб та заповнити водою.
- Повний об'єм заповнення становить макс. 4,0 літрів.

Вказівка

Бак для чистої води можна зняти для наповнення або наповнити безпосередньо на пристрої.

Наповнення бака для води безпосередньо на пристрої

- Відкрити замок бака.
- Налити 100–200 мл мийного засобу KÄRCHER SE (кількість може варіюватись залежно від ступеня забруднення) у бак для чистої води, долити водопровідну воду, не перелити.
- Закрити замок бака.

Знімання бака для води з метою наповнення

- Зняти бак для чистої води, див. главу *Установлення бака для чистої води*.
- Відкрити замок бака.
- Наповнення, див. «2» у розділі «Наповнення бака для води безпосередньо на пристрої».
Малюнок R
- Закрити замок бака.
- Установити бак для чистої води, див. главу *Установлення бака для чистої води*.

Увімкнення пристрою

Вказівка

Залежно від потреб прибирання функції всмоктування та розпилення можна включати та використовувати незалежно одну від одної або одночасно.

- Вставити штепсельну вилку в розетку.

Малюнок S

- Для функції всмоктування увімкнути пристрій, натиснувши вимикач (положення I). Запускається двигун всмоктування.

Малюнок T

- Щоб розпилити воду з мийним засобом, натиснути на вимикач розпилення. Лампа на вимикачі загоряється, і насос запускається.

Малюнок U

- Повністю закрити повітряну заслінку.

Малюнок V

Методи очищення

Поради щодо чищення

- Заздалегідь розпилити миючий засіб на сильно забруднені ділянки і дати йому подіяти протягом 5-10 хвилин.
- Завжди слід працювати в напрямку від світла до тіні (від вікна до дверей).
- Завжди рухатися від очищеної до неочищеної поверхні.
- Чим чутливіше покриття (східні та берберські килими, оббивна тканина), тим меншою має бути концентрація миючого засобу.
- Килимові покриття з тильною стороною з джутової тканини при надмірній вогкості можуть збігатися й вицвітати.
- Після чищення слід розчесати килими з високим ворсом, поки вони ще вологі, у напрямку ворсу (наприклад, щіткою для ворсу або скребком).
- Нанесення складу, що просочує, після вологого прибирання запобігає швидкому повторному забрудненню текстильного покриття.
- Для уникнення утворення прим'ятин або плям іржі ходити по очищеній поверхні або ставити на неї меблі можна лише після того, як вона висохне.
- Для покращення результатів чищення слід після використання миючих засобів промити очищену поверхню чистою водою.

Розпилення і всмоктування

Вказівка

Тепла вода (макс. 50 °C) збільшує ефективність очищення.

Вказівка

Для очищення використовуйте лише мийний засіб KÄRCHER SE.

УВАГА

Небезпека миючого розчину

Небезпека пошкодження

Перед застосуванням пристрою перевірте

предмет, який підлягає очищенню, на стійкість кольору та водостійкість у непомітному місці.

УВАГА

Використовуйте пристрій лише на твердих підлогах з водонепроникним покриттям, наприклад емальованою плиткою або лінолеумом.

УВАГА

Щоб уникнути пошкодження фільтрувального мішка, не використовувати його для розпилення і всмоктування.

1. Переконайтеся, що фільтрувальний мішок вийнято.
2. Установити необхідне приладдя, див. главу *Встановлення приладдя*.
3. Наповнити бак для чистої води мийним засобом та водою, див. главу *Заповнення бака для чистої води*.
4. Увімкнути пристрій (положення I), див. главу *Увімкнення пристрою*. Запускається двигун всмоктування.

Малюнок Т

5. Повністю закрити повітряну заслінку.

Малюнок V

6. Натиснути вимикач функції розпилення. Лампа на вимикачі загоряється, і насос запускається

Малюнок U

7. Для нанесення мийного розчину натиснути важіль на ручці.

Малюнок W

8. Пересуватися по поверхні, яку потрібно очистити, стежками, що частково перекривають одна одну. При цьому тягнути назад насадку, не штовхати її.

Вказівка

Якщо бак для чистої води порожній, в насос потрапляє повітря і він починає шуміти. У цьому разі функцію розпилення потрібно вимкнути. Якщо потрібна вода, вимкнути всмоктувальний двигун і наповнити бак для чистої води.

Вказівка

Коли бак для брудної води заповнюється та / або поролоновий фільтр мокрий, поплавков закриває всмоктувальний отвір і пристрій починає гучно працювати на збільшених обертах.

Щоб уникнути переповнення бака для брудної води, спорожнити бак для брудної води одночасно під час наповнення бака для чистої води.

9. Після прибирання вимкнути пристрій (положення O), див. главу *Вимкнення пристрою*.

Малюнок Т

Вказівка

Після вимкнення пристрою у всмоктувальній насадці для вологого прибирання все ще

залишається рідина, яка витікає на підлогу. Щоб зібрати залишки рідини, знову ненадовго увімкнути функцію всмоктування пристрою та зібрати залишки рідини з підлогу.

10. Увімкнути пристрій (положення I), див. главу *Увімкнення пристрою* і зібрати залишки рідини.
11. Знову вимкнути пристрій (положення O), див. главу *Вимкнення пристрою*.

Малюнок Т

12. Спорожнити контейнер, див. главу *Спорожнення контейнера*.

Малюнок Z

Незначне/нормальне забруднення із застосуванням одноетапного методу

1. Натиснути вимикач функції розпилення, див. главу *Розпилення і всмоктування*
- Малюнок U**
2. Розпилити і зібрати мийний розчин одночасно за одну робочу операцію.
3. Вимкнути вимикач функції розпилення та зібрати залишки мийного розчину.
4. Після очищення промити оббивку і килимове підлогове покриття чистою теплою водою і, за бажанням, нанести засіб для просочення.

Сильне забруднення або плями із застосуванням двоетапного методу

1. Натиснути вимикач функції розпилення, див. главу *Розпилення і всмоктування*
- Малюнок U**
2. Нанести мийний розчин і залишити на 5-10 хвилин для дії. Функція всмоктування залишається вимкненою.
3. Після закінчення часу дії очистити поверхню, як у разі незначного/нормального забруднення.
4. Після очищення промити оббивку і килимове підлогове покриття чистою теплою водою і, за бажанням, нанести засіб для просочення.

Сухе прибирання

УВАГА

Матеріальні збитки через всмоктування без фільтрувального мішка

Пристрій може бути пошкоджено.

Під час сухого прибирання завжди використовувати фільтрувальний мішок.

УВАГА

Пошкодження поролонового фільтра

Під час переходу від вологого до сухого прибирання вологий поролоновий фільтр може забитися і стати непридатним до використання.

За потреби замінити поролоновий фільтр.

Вказівка

Контейнер і приладдя повинні бути сухими, інакше можливе налипання бруду.

Вказівка

Щоб використовувати пристрій як пилосос для сухого прибирання, можна зняти розпилювальну ручку та розпилювальний шланг.

1. Переконайтеся, що контейнер і приладдя сухі.
2. Вставити фільтрувальний мішок.
 - a Повністю розгорнути фільтрувальний мішок.
 - b Встановити фільтрувальний мішок на роз'єм пристрою та міцно придавити.

Малюнок AA

3. Установити необхідне приладдя, див. главу *Встановлення приладдя*

4. Увімкнути пристрій (положення I), див. главу *Увімкнення пристрою*.
Малюнок Т
5. Налаштувати потужність всмоктування за допомогою повітряної заслінки.
Малюнок АВ
6. Вимкнути пристрій, див. главу *Вимкання пристрою*.
Малюнок Т

Вологе прибирання

УВАГА

Пошкодження фільтрувального мішка

Якщо під час вологого прибирання використовується фільтрувальний мішок, він може бути пошкоджений.

Під час вологого прибирання забороняється використовувати фільтрувальний мішок.

Вказівка

Щоб використовувати пристрій як пилосос для вологого прибирання, можна зняти розпилювальну ручку та розпилювальний шланг.

1. Зняти фільтрувальний мішок.
2. Установити необхідне приладдя, див. главу *Встановлення приладдя*
3. Увімкнути пристрій, див. главу *Увімкнення пристрою*.
Малюнок Т
4. Для всмоктування великої кількості води повністю відкрити повітряну заслінку.
Малюнок АС

Вказівка

Коли бак для брудної води заповнюється, поплавок закриває всмоктувальний отвір і пристрій починає гучно працювати на збільшених обертах.

5. Спорожнити контейнер, див. главу *Спорожнення контейнера*.

Вимкання пристрою

1. Після розпилення і всмоктування натиснути на вимикач функції розпилення. Насос зупиняється, і лампа на вимикачі більше не світиться.

Малюнок U

2. Натиснути вимикач (положення O). Двигун всмоктування зупиняється.
Малюнок Т
3. Витягнути штепсельну вилку з розетки.

Спорожнення бака для чистої води

1. Зняти бак для чистої води, див. главу *Демонтаж бака для чистої води*.
2. Спорожнення бака для чистої води
3. Установити бак для чистої води, див. главу *Установлення бака для чистої води*.

Спорожнення контейнера

Вказівка

Коли бак для брудної води заповнюється, поплавок закриває всмоктувальний отвір і пристрій починає гучно працювати на збільшених обертах. Негайно вимкнути пристрій та випорожнити бак для брудної води.

1. Вимкнути пристрій. Див. главу *Вимкання пристрою*
2. Зняти всмоктувальний і розпилювальний шланг.
3. Зняти головку пилососа, див. главу *Знімання головки пристрою*.

4. Спорожнити бак.

Малюнок Z

5. Установити головку пилососа, див. главу *Установлення головки пристрою*.
6. Установити бак для чистої води, див. главу *Установлення бака для чистої води*.

Завершення роботи

Вказівка

Щоб у лініях не залишалися частки мийного засобу та бруду, після кожного використання виконувати очищення (без додавання мийних засобів).

1. Промити розпилювальні лінії в пристрої.
 - a Заповнити бак для чистої води приблизно 1 літром чистої води.
 - b Натиснути вимикач функції розпилення. Лампа на вимикачі загоряється, і насос запускається
 - c Тримати розпилювальний/всмоктувальний шланг над зливом, доки не закінчиться чиста вода.
2. Вимкнути пристрій, див. главу *Вимкання пристрою*.
3. Від'єднати приладдя, див. главу *Від'єднання приладдя*
4. Видалити залишки рідини в розпилювальному/всмоктувальному шлангу.
 - a Натиснути кнопку розблокування і зняти розпилювальний/всмоктувальний шланг з пристрою.
 - b Натиснути на важіль на ручці всмоктувального шланга та злити рідину.

Малюнок W

Вказівка

Щоб рідина могла повністю висохнути, не намотувати розпилювальний/всмоктувальний шланг навколо пристрою для його сушіння.

Вказівка

Для запобігання утворенню калюж у житловому приміщенні (наприклад, на килимовому покритті, паркеті) злити залишки рідини у відповідну ємність (наприклад, умивальник, відро).

5. Промити частини приладдя окремо під проточною водою і дати їм висохнути.

Вказівка

Залишки води можуть стікати, тому найкраще покласти їх в душову кабінку або ванну

6. Спорожнити контейнер, див. главу *Спорожнення контейнера*.
7. Ретельно промити контейнер чистою водою.
8. Якщо необхідно, наприклад у разі забруднення сітчастого фільтра в баку для чистої води, промити бак для чистої води чистою водою, див. главу *Очищення сітчастого фільтра в баку для чистої води*.
9. Залишити пристрій відкритим для висихання.
10. Після повного висихання закріпити розпилювальні/всмоктувальні трубки на тримачі для приладдя.
11. Зберігати пристрій у сухому місці, захищеному від морозу.

Спеціальне приладдя

Вказівка

Замість поролонового фільтра можна придбати патронний фільтр як спеціальне приладдя і використовувати його замість поролонового фільтра.

- Перед встановленням патронного фільтра слід зняти чорну кришку й зберегти її для подальшого використання з поролоновим фільтром.
- Додаткова інформація, див. главу *Очищення поролонового / патронного фільтра*

Догляд та технічне обслуговування

Загальні вказівки щодо догляду

- Очищувати пристрій та приладдя з пластмаси за допомогою стандартних засобів для чищення виробів з пластмаси.
- Якщо необхідно, промити контейнер та приладдя водою та просушити перед подальшим використанням.

Очищення поролонового / патронного фільтра

1. Демонтувати головку пристрою.
2. За потреби поролоновий / патронний фільтр можна промити під проточною водою. Для цього треба зняти поролоновий фільтр з корпусу фільтра. Патронний фільтр можна розблокувати й зняти, повернувши його у напрямки символу .

Малюнок AD

3. Під час чищення не можна терти поролоновий / патронний фільтр або скребти його щіткою.
4. Перед повторним використанням дати поролоновому / патронному фільтру повністю висохнути.

Малюнок AE

5. Повторне встановлення фільтра залежно від способу застосування:
 - **Поролоновий фільтр:** розташувати фільтр на корпусі фільтра й переконатися в правильності його фіксації.
 - Перед встановленням поролонового фільтра необхідно вставити маленьку чорну кришку в плавачний кошик, щоб забезпечити належну роботу пристрою. Якщо патронний фільтр не використовувався, кришка вже правильно встановлена.
 - **Патронний фільтр:** установити фільтр на корпус фільтра й повернути в напрямку символу , після чого переконатися в правильності його фіксації.

Очищення розпилювального сопла

Вказівка

Якщо струмінь розпилення нерівномірний, розпилювальне сопло всмоктувальної насадки для вологого прибирання може бути забито залишками та має бути очищено.

1. Для очищення насадки для підлоги та м'яких меблів для вологого прибирання послабити кріплення насадки, повернувши її, та зняти разом із розпилювальним соплом.

Вказівка

Покласти ущільнювальне кільце в надійне місце і вставити його знову після очищення.

Малюнок AF

2. Очистити розпилювальне сопло від залишків під проточною водою.
3. Вставити розпилювальне сопло в кріплення та знову закріпити його, повернувши.

4. Також очистити розпилювальне сопло щілинної насадки для вологого прибирання від залишків під проточною водою.

Очищення сітчастого фільтра в баку для чистої води

Вказівка

На дні бака для чистої води знаходиться фільтр, на якому можуть осідати частинки бруду, блокуючи потік води.

Тому реулярно промивати бак для чистої води.

1. Зняти бак для чистої води, див. главу *Демонтаж бака для чистої води*.
2. Очистити сітчастий фільтр.
 - a Відкрити замок бака.
 - b Відкрити фіксатор.
 - c Вийняти водяний шланг із бака. Сітчастий фільтр розташований на кінці водяного шланга.
 - d Промити сітчастий фільтр під проточною водою.
3. Промити бак для чистої води чистою водою.

Малюнок AG

4. Встановити сітчастий фільтр.
5. Заблокувати бак для чистої води.
6. Установити бак для чистої води, див. главу *Установлення бака для чистої води*.

Допомога в разі несправностей

З насадки не виходить вода

Бак для чистої води порожній

- Наповнити бак для чистої води.

Сітчастий фільтр для чистої води засмічений,

- Очистити фільтр для чистої води.

Неправильно встановлено бак для чистої води.

- Правильно встановити бак для чистої води.

Неправильне з'єднання приладдя та розпилювального/всмоктувального шланга.

- Встановити правильне з'єднання.

Насос для мийного засобу несправний,

- Звернутися до сервісної служби.

Струмінь розпилення нерівномірний

Розпилювальне сопло на приладді для вологого прибирання забруднене.

- Очистити розпилювальне сопло на відповідному приладді.

Недостатня потужність всмоктування

Повітряна заслінка занадто широко відкрита.

- Закрити повітряну заслінку.

Приладдя, всмоктувальний шланг або розпилювальні/всмоктувальні трубки засмічені.

- Видалити засмічення.
- Фільтрувальний мішок повний.
- Спорожнити фільтрувальний мішок.
- Поролоновий фільтр забруднений.
- Очищення поролонового фільтра
- Поролоновий фільтр зношений.
- Замінити поролоновий фільтр.

Насос для мийного засобу працює гучно

Бак для чистої води порожній

- Наповнити бак для чистої води.

З обох боків головки пристрою виходять вода і водяна пара

Поролоновий фільтр занадто мокрий, тому вода відкачується двигуном назовні.

- Вимкнути пристрій і дати поролоновому фільтру та пристрою висохнути.

- Поролоновый фільтр можна висушити швидше, якщо його знати.

Гарантія

У кожній країні діють відповідні гарантійні умови, встановлені уповноваженою організацією збуту нашої продукції в цій країні. Можливі несправності пристрою протягом гарантійного строку ми усуваємо безкоштовно, якщо причина несправності полягає в дефектах матеріалів або виробничому браку. У разі виникнення претензій протягом гарантійного строку прохання звертатися, маючи при собі чек про покупку, до торговельної організації, що продала продукт, або до найближчої уповноваженої служби сервісного обслуговування.

(Адреси див. на звороті)

Додаткову інформацію про гарантію (за наявності) можна знайти в області сервісного обслуговування місцевого вебсайту Kärcher у розділі «Завантаження».

Технічні характеристики

Електричне підключення

Частота	Hz	50-60
Напруга	V	220-240
Запобіжник мережі (інерційний)	A	10
Номінальна потужність	W	1000

Робочі характеристики пристрою

Макс. об'єм заповнення чистою водою	l	4
Макс. об'єм заповнення брудною водою	l	4
Макс. температура мийного розчину (T в макс.)	°C	50

Розміри та вага

Вага (без приладдя)	kg	7,6
Довжина x ширина x висота	mm	430x385x535

Розраховані значення згідно з EN 60704-2-1

Рівень звукового тиску	dB(A)	74
------------------------	-------	----

Зберігається право на внесення технічних змін.

Мазмұны

Кауіпсіздік нұсқаулары	200
Мақсатына сәйкес қолдану	202
Қоршаған ортаны қорғау	202
Тұтынушыларға қызмет көрсету	202
Керек-жарақ және қосалқы бөлшектер	202
Жеткізілім жинағы	202
Құрылғыдағы таңбалар	202
Құрылғының сипаттамасы	203
Пайдалануға беру	203
Пайдалану	203
Арнайы керек-жарақтар	206
Күтім және техникалық қызмет көрсету	207
Ақаулар кезіндегі көмек	207
Кепілдік	208
Техникалық мағлұматтар	208

Кауіпсіздік нұсқаулары



Құрылғыны алғашқы рет пайдалану алдында, осы қауіпсіздік бөлімін және осы түпнұсқалық пайдалану

нұсқаулығын оқып шығыңыз. Оған сәйкес әрекет етіңіз. Пайдалану бойынша түпнұсқа нұсқаулықты кейін пайдалану немесе кейінгі пайдаланушылар үшін сақтап қойыңыз.

- Пайдалану бойынша нұсқаулықтағы нұсқауларға қосымша құрылғы пайдаланылатын елдің қауіпсіздік техникасы мен қайғылы жағдайлардың алдын алудың жалпы нұсқауларын сақтау керек.
- Құрылғыдағы нұсқаулары мен ескертулері бар тақтайша қауіпсіз пайдалануға арналған маңызды нұсқауларды береді.

Кауіп деңгейлері

⚠️ ҚАУІП

- Ауыр жарақаттануға немесе өлімге апарып соғатын тікелей қауіп бойынша нұсқау.

⚠️ ЕСКЕРТУ

- Ауыр жарақаттануға немесе өлімге апарып соғуы мүмкін қауіпті жағдай бойынша нұсқау.

⚠️ АБАЙЛАҢЫЗ

- Жеңіл жарақаттануға апарып соғуы ықтимал қауіпті жағдай бойынша нұсқау.

НАЗАР АУДАРЫҢЫ

- Материалдық зиянға апарып соғуы ықтимал қауіпті жағдай бойынша нұсқау.

Жеке қорғаныс құралы

⚠️ **АБАЙЛАҢЫЗ** • Құрылғыдағы жұмыстарды орындау үшін тиісті қолғапты пайдаланыңыз.

Техникалық қауіпсіздік бойынша жалпы нұсқаулар

⚠️ **ҚАУІП** • Тұншығу қаупі! Қаптама пленканы балалардан алыс ұстау қажет.

⚠️ **ЕСКЕРТУ** • Құрылғыны тек нұсқауға сәйкес қолданыңыз. Жергілікті жағдайларды ескеріңіз және құрылғымен жұмыс істеген кезде, бөгде тұлғаларды, әсіресе балаларды қадағалаңыз. • Физикалық, сезгіштік немесе ақыл-ой қабілеті нашарлаған не тәжірибесі мен біліктілігі жетіспейтін тұлғаларға құрылғыны қауіпсіз пайдалану туралы олардың қауіпсіздігіне жауапты тұлға нұсқаулық берген және олар нәтижесінде пайда болуы ықтимал қауіптерді түсінген, құрылғы тиісті түрде бақыланған жағдайда ғана пайдалана алады. • Құрылғыны пайдалану бойынша нұсқау берілген немесе құрылғыны пайдалану мүмкіндігін растаған және осы мақсатқа нақты тағайындалған адамдарға ғана пайдалануға рұқсат етілген. • Балаларға құрылғыны пайдалануға тыйым салынады. • Балаларды бұйыммен ойнамайтындай етіп қадағалап тұрыңыз.

⚠️ **АБАЙЛАҢЫЗ** • Қорғаныс құрылғысы сіздің қауіпсіздігіңізге арналған. Қорғаныс құрылғысын ешқашан өзгертпеңіз немесе ажыратпаңыз.

Ток соғу қауіпі

⚠ ҚАУІП • Құрылғыны тек ауыспалы ток көзіне қосуға рұқсат етіледі. Зауыт тақтайшасында көрсетілген кернеу желі кернеуіне сәйкес келуі керек. • Ешқашан қуат ашасы мен электр розеткасын ылғалды қолмен ұстамаңыз. • Құрылғыны тек ақаулардан автоматты қорғаныспен (макс. 30 МА) пайдалануға рұқсат етіледі. • Құрылғыны, қуат сымын немесе қуат ашасын ешқашан суға немесе басқа сұйықтықтарға батырмаңыз.

⚠ ЕСКЕРТУ • Құрылғы автоматты дифференциалды қорғаныс ажыратқышымен (максимум 30 МА) қорғалған розеткаға қосылғанда тек сұйықтықтармен (мысалы, тазартқыш құралдармен) жұмыс жасаңыз. • Құрылғыны IEC 60364-1 стандартына сәйкес электр маман орындаған қуат көзіне жалғаңыз. • Токтың кемуі кезінде құрылғыны дереу сөндіріңіз.

• Көбіктенгенде немесе сұйықтық ағып кеткенде, құрылғыны дереу сөндіріп, қуат ашасын суырыңыз. • Құрылғыны пайдаланбас бұрын, ашасы бар қуат сымы зақымдалмағанына көз жеткізіңіз. Егер сым зақымдалған болса, қандай да бір қауіпті болдырмау үшін, оны өндіруші, өкілетті қызмет көрсету орталығы немесе кәсіби электр маманы тарапынан ауыстырылуы керек. • Жаншу, қысу, созу немесе осыған ұқсас әрекетпен желі кабелін немесе ұзартқышты зақымдап алмауға тырысыңыз. Желі кабелін жоғарғы температура, май және өткір жиектер әсерінен қорғау керек.

• Үйлесімді емес электр ұзартқыштарыңыз қауіпті болуы мүмкін. Кабель қимасы мұн. 3 x 1 мм тек судан қорғалған электр ұзартқыштарын пайдаланыңыз.² • Желіге қосу үшін өзирлеуші рұқсат еткен желілік сымды ғана қолданыңыз, бұл шарт желілік сымды ауыстырған кезде де әрекет етеді. Тапсырыс № және түрі. Пайдалану нұсқаулығынқараңыз. • Желі кабелі мен ұзартқыш жалғағыштарын тек су өткізбейтін және ұқсас механикалық төзімділікке ие балама түрімен ауыстырыңыз. • Құрылғыны құлаған, соғылса немесе зақымдалған болса, пайдаланбаңыз.

Құрылғыны қайта пайдаланбас бұрын оны өкілетті қызмет көрсету орталығында тексеріп, дұрыс жөндеуден өткізіңіз. Ішкі ақаулар құрылғының қауіпсіздігіне нұқсан келтіруі мүмкін.

⚠ АБАЙЛАҢЫЗ • Әрбір тазалау/қызмет көрсету алдында құрылғыны өшіріп, қуат ашасын розеткадан алыңыз. • Электр бөліктерімен жұмысты және жөндеу жұмыстарын тек өкілетті қызмет көрсету қызметінің орындауына рұқсат етіледі. • Ұзақ тоқтап тұрғанда және пайдаланып болған соң құрылғыны басты ажыратқышпен ажыратып, ашаны желіден суырыңыз. • Ашаны розеткадан қуат беру сымынан тартып шығармаңыз. • Құрылғыны қуат сымы арқылы алып жүрмеңіз/тасымалдамаңыз.

Пайдалану

⚠ ҚАУІП • Құрылғыны қауіпті аймақтарда (мыс., АЖҚС) қолданған кезде сәйкес қауіпсіздік ережелерін ұстаныңыз. • Жарылыс қауіпі бар аймақтарда пайдалануға тыйым салынады. • Өртенетін немесе шіріп жатқан заттарды сорманыз.

ҚАУІП • Жарылғыш сұйықтықтарды, жанғыш газдарды, жарылғыш шаңдарды, сондай-ақ сұйылтылмаған қышқылдар мен еріткіштерді ешқашан шашпаңыз және сорманыз. Оларға сорылатын ауамен бірге құйынды араласу кезінде жарылғыш қауіпі бар бу немесе қоспаларды құрауы мүмкін бензин, бояу өзгіштер немесе солярка, сондай-ақ ацетон, сұйылтылмаған қышқылдар мен еріткіштер жатады, себебі олар құрылғыда қолданылатын материалдарға озбыр әсер етуі мүмкін. • Жарылыс қауіпі

- Жанғыш газдарды, сұйықтықтарды немесе шаңдарды шаңсорғышпен тазаламаңыз.
- Реактивті металл шаңдарды (мысалы, алюминий, магний немесе мырыш) шаңсорғышпен тазаламаңыз.
- Сұйылтылмаған сілтілерді немесе қышқылдарды шаңсорғышпен сорманыз.
- Өртенетін немесе тозаңдаушы заттарды шаңсорғышпен сорманыз.

Бұл заттар құрылғыда пайдаланылатын материалдарды қосымша тиіп кетуі мүмкін.

⚠ ЕСКЕРТУ • Құрылғымен адамдар мен жануарларды сорып алмаңыз. • Уытты заттарды сорып алмаңыз.

⚠ АБАЙЛАҢЫЗ • Әрбір іске қосу алдында құрылғыны және құрамдас бөліктерін тексеріңіз, әсіресе қоректендіру кабелінің және ұзартқыш кабельдің тиісті күйін және қауіпсіз пайдаланылатынын тексеріңіз. Егер зақымдалған болса, ашаны розеткадан суырыңыз және құрылғыны пайдаланбаңыз. • Құралды, егер ол өшірілмеген болса және ашасы розеткадан шығарылса немесе аккумулятор жинағы алынбаған болса, ешқашан қараусыз қалдырмаңыз. • Құрылғыны құлаған, соғылса немесе зақымдалған болса, пайдаланбаңыз. Құрылғыны қайта іске қоспас бұрын зақымдар дұрыс жойылуы тиіс. • Құрылғы денсаулыққа қауіпті шаңды соруға жарамды. • Құрылғының негізі берік болуы қажет.

НАЗАР АУДАРЫҢЫ • Құрылғыдағы қажет жағдайға арналған розетканы пайдалану жөніндегі нұсқаулықта көрсетілген керек-жарақтар мен қосымша құрылғыларды қосу үшін ғана пайдаланыңыз. • Құрылғы судың максималды биіктігі 1 см болатын ылғалдыдан және дымқыл еденге дейін жарамды. Судың максималды биіктігінен асып кету қауіпі бар аймақта жүрегізбеңіз. • Бұл құрылғы пайдалану жөніндегі нұсқаулықта көрсетілген еден жабындарын жинауға ғана арналған. • Лас су мен сілтіні утилизациялау кезінде заңды нормаларды сақтаңыз. • Құрылғыны 0 °С-тан төмен температурада қолданбаңыз. • Құрылғыны жаңбыр мен аяздан қорғаңыз. Құрылғыны ашық ауада сақтамаңыз. • Функционалдық бұзылулар. Сүмен байланыста қатып қалуы мүмкін материалдарды, мысалы, сылақ, цемент және т. б. заттарды сорып алмаңыз. • Жұмыс кезінде құрылғыны көлденең/біркелкі орналастыру қажет.

Тазалау құралдарымен пайдалану

⚠ АБАЙЛАҢЫЗ • Тазалау құралдарын балалардың қолы жетпейтін жерлерде сақтаңыз.

- Ұсынылған тазарту құралдарын пайдалану алдында сұйылту керек. Материалдар құрамында қоршаған ортаны ластайтын қышқылыдар, сілтілер немесе заттар болмағандықтан, олар пайдалануға сенімді болып есептеледі. Тазартқыш құралдар кезге тускен кезде оны судың көп мөлшерімен жуып, дәрігерге көріну керек. Тазартқыш құралдарын байқаусызда жұтып қойған кезде тез арада дәрігерге қаралу қажет.
- Тек өндірісуі ұсынған тазартқыш құралдарды қолданыңыз және тазартқыш құралдарды өндірісушілердің қолдану, жою және ескерту нұсқауларын сақтаңыз.

Техникалық қызмет көрсету

⚠ ЕСКЕРТУ • Тазарту, техникалық қызмет көрсету және бөлшектерді ауыстыру алдында құрылғыны өшіру қажет, қуат көзінен ажырату немесе аккумулятор жинағын алып тастау керек. Басқа функцияға ауыспас бұрын құрылғыны өшіріңіз.

⚠ АБАЙЛАҢЫЗ • Құрылғыны рұқсат етілген сервистік қызмет көрсету орталықтарында қауіпсіздік техникасы бойынша барлық негізгі нұсқауларды білетін осы саладағы мамандар жөндеуі қажет. • Су деңгейінің өлшегішін үнемі тазартып, зақымдардың жоқтығын тексеріп отырыңыз.

НАЗАР АУДАРЫҢЫ • Қысқа тұйықталу немесе басқа зақымдар. Құрылғыларды түтік құбырдағы су ағынымен немесе жоғары қысым астында тазартуға тыйым салынады.

- Құрылғыны абразивті тазалағыштармен, шыны тазалағыштармен немесе әмбебап тазалағыштармен тазаламаңыз.

Құрал-жабдықтар мен қосалқы бөлшектер

⚠ АБАЙЛАҢЫЗ

- Тек әзірлеуші рұқсат еткен құрал-жабдықтар мен қосалқы бөлшектерді пайдаланыңыз. Түпнұсқа құрал-жабдықтар мен түпнұсқа қосалқы бөлшектер құрылғыны сенімді және үздіксіз пайдалануға кепілдік береді.

Тасымалдау

⚠ АБАЙЛАҢЫЗ • Тасымалдау алдында құрылғыны өшіру керек. Құрылғыны салмағын ескеріп бекіту туралы ақпаратты пайдалану нұсқаулығындағы Техникалық сипаттар бөлімінен қараңыз.

Мақсатына сәйкес қолдану

Құрал жеке үй шаруашылығында пайдалануға ғана арналған.

- Құрылғы осы пайдалану нұсқаулығында берілген сипаттамалар мен қауіпсіздік нұсқауларына сәйкес терең тазалау әсері бар кілемдерді күтуге немесе негізгі тазалауға арналған спрей экстракциялық тазартқыш ретінде пайдалануға арналған.
- Қатты едендерді де сұрту үшін еден тазалағыш саптаманы (жинаққа кіреді) пайдалануға болады.

- Тийісті керек-жарақтар болған кезде (жинаққа кіреді) құрылғыны дымқыл және құрғақ тазалау үшін де пайдалануға болады.

Қоршаған ортаны қорғау



Орауыш материалдарын утилизациялауға болады. Орауыштарды қоршаған ортаға қауіпсіз түрде утилизациялаңыз.



Электрлік және электрондық бұйымдардың құрамында қате қолдану немесе утилизациялау нәтижесінде адам денсаулығына және қоршаған ортаға қауіп төндіруі ықтимал, құнды қайта өңделмелі материалдар және батареялар, аккумуляторлар немесе май сияқты бөлшектер жиі кездеседі. Алайда, аталмыш бөлшектер бұйымды тиісінше пайдалану үшін қажет болады. Осы таңбамен белгіленген құрылғыларды үй қоқыстарымен бірге тастауға болмайды.

Құрамдағы заттар бойынша нұсқаулар (REACH) Бұйымның құрамындағы заттар туралы соңғы мәліметтерді мына мекенжай бойынша табуға болады: www.kaercher.de/REACH

Тұтынушыларға қызмет көрсету

Сұрақтар немесе ақаулар үшін біздің Kärcher филиалы көмек көрсете алады.

Керек-жарақ және қосалқы бөлшектер

Тек түпнұсқалы керек-жарақ немесе қосалқы бөлшектерді пайдаланыңыз, себебі ол құралдың қауіпсіз және апатсыз жұмыс істеуіне кепілдік болады. Керек-жарақтар мен қосалқы бөлшектер туралы ақпарат www.kaercher.com веб-сайтында қолжетімді.

Жеткізілім жинағы

Бұйымның жеткізілім жинағы орауыштың үстінде көрсетілген. Бұйымды орауыштан шығарғанда жинақтың толықтығын тексеріп шығыңыз. Керек-жарақтар жетіспеген немесе тасымалдау кезінде зақымдар тиген жағдайда, дилеріңізге хабарласыңыз.

Құрылғыдағы таңбалар



Құрылғының сөресінде сақтау алдында құрылғыны қалай тазалау керектігін сипаттайтын жапсырма бар:

- 1 Құрылғыны өшіріңіз.
- 2 Таза су бағін алыңыз.
- 3 Таза су ыдысын шамамен 1 литр таза сумен шайыңыз.
- 4 Таза су бағін салыңыз.
- 5 Бүркүге арналған қосқышты басыңыз.
- 6 Бүркілген суды раковинаға ағып жіберіңіз. Бөлімін қараңыз **Жұмыстың аяқталуы**

Құрылғының сипаттамасы

Таңдалған модельге байланысты жабдықта айырмашылықтар бар. Құрылғының қаптамасында нақты жабдық сипатталған.

Суреттерді графикалық беттен қараңыз.

Сурет А

- 1 Соруды қосу
- 2 Бүріккіш шлангінің жалғағышы
- 3 Құрылғы бастиегі
- 4 Су мен тазартқыш құралды бүркуге арналған жалғағыш
- 5 Соруға арналған қосу/өшіру қосқышы
- 6 Құрылғы бастиегіндегі ойық ұстағыш
- 7 Жылжытуға арналған сап
- 8 Таза су ыдысының құлпын ашу түймесі
- 9 Таза су багі
- 10 Сақтау орны, желіге қосылу кабелі
- 11 Қуат ашасы бар желіге қосылу кабелі
- 12 Контейнер
- 13 Сорғыш түтіктер мен керек-жарақтарға арналған ұстағыш
- 14 Бағыттауыш шығыршықтар (5x)
- 15 Қол сүзгі
- 16 Қақпағы бар поролон сүзгісі
- 17 Тұтқасы бар сору шлангісі
- 18 Сорғыш құбырлар 2 x 0,5 м
- 19 Қатты еденге арналған қондырмасы бар еден жуу саптамасы
- 20 Төсенішті жуу саптамасы
- 21 Төсенішті жуу саптамасына арналған адаптер
- 22 Бүріккіш тұтқасы бар бүріккіш тұтқа
- 23 Бүріккіш шлангісі бос
- 24 Ернеулікке арналған бекіту қыспалары (10 x)
- 25 Шаңсорғышпен дымқыл және құрғақ тазалауға арналған кілемдер мен қатты еденге арналған қондырма мен кірістірулері бар еден саптамасы
- 26 Саңылаулы саптама
- 27 Шаңсорғышпен құрғақ тазалауға арналған төсенішті саптама
- 28 KÄRCHER SE тазалау құралы (100 мл)

Пайдалануға беру

Нұсқау

Құрылғының бастиегін алу үшін алдымен таза су багін алып тастап, тасымалдау тұтқасын бір жаққа еңкейту керек.

Таза су багін шешіп алу

1. Құлпын ашу түймесін басыңыз.
2. Таза су багін алыңыз.

Сурет В

Құрылғы бастиегін алып тастаңыз

1. Тасымалдау тұтқасын алға қарай тартыңыз.

Сурет С

Құрылғы бастиегінің құлпы ашылады.

2. Құрылғы бастиегін алып тастаңыз.

Сурет D

Айналмалы роликтерді орнатыңыз

1. Контейнердің ішіндегісін шығарыңыз.

Сурет D

2. Контейнерді аударыңыз.

3. Айналмалы роликтерді контейнер түбіндегі саңылауларға тірелгенше басыңыз.

Сурет E

4. Контейнерді аударыңыз.

Құрылғы бастиегін бекітіңіз

1. Құрылғы бастиегін контейнерге бекітіңіз.

2. Тасымалдау тұтқасын жоғары қарай тартыңыз.

Құрылғы бастиегі құлыпталады.

Сурет F

Таза су багін салу

1. Таза су багін төменге орнатыңыз.

2. Таза су багін құрылғы бастиегінің жоғарғы жағына басыңыз.

3. Таза су багіннің орнына бекітілгеніне көз жеткізіңіз.

Сурет G

Сорғыш және бүріккіш шлангі жалғау

1. Бүріккіш тұтқа тұтқа орнына түскенше итеріңіз.

Сурет H

2. Бүріккіш шлангі бүріккіш тұтқасынан сору құбырларына 7 ернеулікке арналған бекіту қыспаларымен бекітіңіз.

Сурет I

3. Сорғыш және бүріккіш шлангі құрылғыдағы қосылымға сырт еткізген дыбыс естілгенше орнына салыңыз.

Сурет J

4. Қажет болса, керек-жарақтарды орнатыңыз. Бөлімін қараңыз.

Пайдалану

Қондырғыларды монтаждау

Жууып-сору керек-жарақтарын орнатыңыз

Еден тазалау

Кілемдерді немесе қатты едендерді тазалау үшін еден жууға арналған саптаманы (қатты еден қондырмасы бар) пайдаланыңыз.

1. Сорғыш құбырды біріктіріп, тұтқаға бекітіңіз.

Сурет K

2. Бос бүріккіш шлангі бүріккіш тұтқаға салыңыз және оны 3 жабық ернеулікке арналған бекіту қыспасымен сору құбырларына бекітіңіз.

Сурет L

3. Еден жуу саптамасын сорғыш құбырларға бекітіп, бүріккіш шлангі едені жуу саптамасына салыңыз.

Бүріккіш шлангі бекіту үшін сыртқы сақтандырғыш иінтірегін бұраңыз.

Сурет M

Нұсқау

Қатты едендерді тазалау үшін қатты еден қондырмасын қолданыңыз.

- Қатты еденге арналған қондырмасын еден жуу саптамасына бүйір жағынан сырғытыңыз.

Резеңке жиегі алға, щетка жолақтары артқа бағытталған.

Төсенішті тазалау

Мысалы, төсеніштер мен матрацтарды тазалау үшін төсенішті жуу саптамасын пайдаланыңыз.

- Төсенішті жуу саптамасын орнату үшін төсенішті жуу саптамасы мен бүріккіш тұтқаның жеткізілім жиынтығына кіретін адаптерді жалғаңыз.

Сурет N

Шаңсорғышпен Ылғалды және құрғақ тазалауға арналған керек-жарақтарды орнатыңыз

1. Еден тазалау үшін сору құбырларын біріктіріп, оларды сорғыш шлангімен пайдаланыңыз.

Сурет N

2. Еден саптамасын сору құбырларына салыңыз.
- Сурет O**
3. Еден жабыны мен тазалау қажеттілігіне қарай, еден саптамасының дұрыс кірістірмелері мен баптауларына назар аударыңыз.

Нұсқау

Еден саптамасын кірістірмелермен пайдалану

- Кілемді едендерді тазалау үшін кілемді едендерге арналған кірістірмені пайдаланыңыз.
- Құрғақ кірді, қатты еденді немесе суды тазалау үшін - аралас кірістірмені (щетка жолақтары мен резеңке жиек) пайдаланыңыз.

Сурет P

4. Мысалы, жұмсақ жиһазды тазалау үшін сорғыш шлангінің тұтқасына төсенішті немесе ойықты саптаманы тікелей сырғытыңыз.

Сурет Q

Қондырманы ажыратыңыз

Жуып-сору керек-жарақтарын ажыратыңыз

1. Бүріккіш шлангі құрылғыдағы қосылымнан ажыратыңыз.
2. Бүріккіш шлангілерді және ернеулікке арналған бекіту қыспақтарын сорғыш шланг пе құбырлардан алыңыз.

Сурет X

3. Екі бүйірлік құлыптау торларын басып, бүріккіш тұтқаны тұтқадан тартыңыз.

Сурет Y

4. Қолдануына қарай еден жуу саптамасының немесе төсенішті жуу саптамасының құлпын ашыңыз және оны сору құбырларынан алыңыз.
5. Қатты еденді тазалағаннан кейін, қатты еденнің қондырмасын бүйіріне қарай тартыңыз.

Шаңсорғышпен құрғақ тазалауға арналған керек-жарақтарды ажыратыңыз

1. Еден саптамасын сору құбырынан алыңыз.
- Сурет O**
2. Сору құбырларын ажыратыңыз.
 3. Төсенішті немесе ойықты саптаманы сорғыш шлангтен ажыратыңыз.

Сурет Q

Таза су багін толтырыңыз

НАЗАР АУДАРЫҢЫЗ

Қолайсыз тазалау құралдарын пайдалану құрылғыны зақымдауы мүмкін және кепілдіктің қызметін алып тастауға әкелуі мүмкін.

НАЗАР АУДАРЫҢЫЗ

Таза су багі құрылғыға берік орнығуы тиіс.

Нұсқау

Қажет болса, тоқыма бұйымдарын тазалау үшін KÄRCHER SE тазалау құралын пайдаланыңыз.

- Тазалау құралдарын құйып, сумен толтырыңыз.
- Толық сыйымдылығы – ең көбі 4,0 литр.

Нұсқау

Тұщы су ыдысын толтыру үшін алып тастауға немесе тікелей құрылғыға толтыруға болады.

Су багін тікелей құрылғыда толтыру

1. Бактің қақпағын жоғары қайырыңыз.
2. Таза су контейнеріне 100–200 мл KÄRCHER SE тазалау құралын (мөлшері ластану дәрежесіне байланысты өзгеруі мүмкін) қосып, ағын сумен толтырыңыз, шамадан тыс толтырмаңыз.
3. Ыдыстың қақпағын жабыңыз.

Толтыру үшін су багін алыңыз

1. Таза су багін алыңыз, Таза су багін салу тарауын қараңыз.
2. Бактің қақпағын жоғары қайырыңыз.
3. Толтыру үшін "Су багін тікелей құрылғыда толтыру" бөліміндегі "2" қараңыз.

Сурет R

4. Ыдыстың қақпағын жабыңыз.
5. Таза су багін салыңыз, Таза су багін салу тарауын қараңыз.

Құрылғыны қосу

Нұсқау

Тазалау қажеттіліктеріне байланысты сору және бүрку функцияларын дербес немесе бір уақытта қосуға және пайдалануға болады.

1. Ашаны розеткаға салыңыз.

Сурет S

2. Сору функциясы үшін қосқышты басу арқылы құрылғыны қосыңыз (1 күйі). Сору қозғалтқышы іске қосылады.

Сурет T

3. Тазалау құралы бар суды бүрку үшін бүрку қосқышын басыңыз. Қосқыштағы шам жанып, сорғы іске қосылады.

Сурет U

4. Жетіспейтін ауа қалқасын толығымен жабыңыз.

Сурет V

Тазалау әдістері

Тазалау бойынша кеңестер

- Қатты ластанған жерлерді алдын ала шашыратыңыз және тазалау ерітіндісін әсер ету үшін 5-10 минутқа қалдырыңыз.
- Өрқашан жарықтан көлеңкеге қарай (терезеден есікке дейін) жұмыс істеңіз.
- Өрқашан тазартылғаннан тазартылмаған бетке қарай жұмыс істеңіз.
- Беті неғұрлым сезімтал болса (шығыс стиліндегі төсеніш, бербер стиліндегі кілем, төсеніш материалы), тазалау құралының концентрациясын соғұрлым аз орнатыңыз.
- Ылғал тазалау кезінде джут матадан жасалған еден төсеніштері жиырылып, оңып кетуі мүмкін.
- Жоғары түкті кілемдер дымқыл тазалаудан кейін қылшық бағытында щеткамен тазалануы мүмкін (мысалы, кілем щеткасы немесе сыпырғыш көмегімен).
- Ылғал тазалаудан кейін сіндіргіш қоспаны қолдану тоқыма жабынының тез қайта ластануына жол бермейді.

- Қыртыстарды немесе тот дақтарын болдырмау үшін жиһаз кептірілгеннен немесе орнатылғаннан кейін ғана тазартылған бетпен жүріңіз.
- Тазалау нәтижелерін жақсарту үшін тазалау құралдарын қолданғаннан кейін затты таза сумен шайыңыз.

Сору бүріккіші

Нұсқау

Жылы су (максимум 50°C) тазарту әсерін күшейтпеді.

Нұсқау

Тазалау үшін тек KÄRCHER SE тазалау құралын пайдаланыңыз.

НАЗАР АУДАРЫҢЫ

Тазалау ерітіндісінен туындайтын қауіп

Зақымдау тәуекелі

Құрылғыны пайдалану алдында көрінбейтін жерде тазаланатын заттағы бояудың беріктігін және суға төзімділігін тексеріңіз.

НАЗАР АУДАРЫҢЫ

Құрылғыны тек су өткізбейтін жабыны бар қатты едендерде, мысалы, эмальмен қапталған тақтайшаларда немесе линолеумде қолданыңыз.

НАЗАР АУДАРЫҢЫ

Сүзгі қапшығына зақым келтірмеу үшін сору бүріккіші үшін сүзгі қапшығын пайдаланбаңыз.

1. Сүзгі қапшығының алынғанына көз жеткізіңіз.
2. Қажетті керек-жарақтарды орнатыңыз, Қондырғыларды монтаждау тарауын қараңыз.
3. Ерітінді ыдысын тазалау құралымен және сумен толтырыңыз, Таза су бағін толтырыңыз тарауын қараңыз.
4. Құрылғыны қосыңыз (I күйі), Құрылғыны қосу тарауын қараңыз. Сору қозғалтқышы іске қосылады.

Сурет Т

5. Жетіспейтін ауа қалқасын толығымен жабыңыз.

Сурет V

6. Бүркуге арналған қосқышты басыңыз. Қосқыштағы шам жанып, сорғы іске қосылады
7. Тазалау ерітіндісін бүрку үшін тұтқадағы тетікті басыңыз.

Сурет W

8. Тазартылатын бетті қабаттасқан жолдармен кесіп өтіңіз. Бұл жағдайда саптаманы кері тартыңыз, жылжытпаңыз.

Нұсқау

Таза су ыдысы бос болса, сорғыға ауа кіріп, оның дауысы қатты шығып тұрады. Бұл жағдайда бүрку функциясын өшіру керек. Су қажет болса, вакуумдық қозғалтқышты өшіріп, таза су ыдысын толтырыңыз.

Нұсқау

Лас су контейнері толған және/немесе поролон сүзгі дымқыл болса, қалтқы сорғыш саңылауларын жауып, құрылғы жоғары жылдамдықта жұмыс істейді де, қатты дыбыс шығарады.

Лас су ыдысын шамадан тыс толтырмау үшін таза су ыдысын толтырған кезде оны да босатыңыз.

9. Тазалау жұмысынан кейін құрылғыны өшіріңіз (O күйі), Құрылғыны өшіру тарауын қараңыз.

Сурет Т

Нұсқау

Құрылғыны өшіргеннен кейін, жууға арналған сорғыш құралда әлі де сұйықтық қалады, ол еденге ағып кетпеді. Осы қалдық сұйықтықты сору үшін құрылғының сору функциясын қысқа уақытқа қайта қосып, қалдық сұйықтықты еденнен тазалап алыңыз.

10. Құрылғыны қосыңыз (I күйі), Құрылғыны қосу тарауын қараңыз және қалдық сұйықтықты тазалап алыңыз.
11. Құрылғыны қайта өшіріңіз (O күйі), Құрылғыны өшіру тарауын қараңыз.
- Сурет Т
12. Контейнерді босатыңыз, Контейнерді босату тарауын қараңыз.
- Сурет Z

Бір сатылы әдіспен жеңіл / қалыпты ластану

1. Бүркуге арналған қосқышты басыңыз, Сору бүріккіші тарауын қараңыз
- Сурет U
2. Тазалау ерітіндісін бір уақытта шашыратып, бір уақытта шаңсорғышпен тазалаңыз.
3. Бүркуге арналған қосқышты өшіріп, қалған тазалау ерітіндісін сорып алыңыз.
4. Төсеніш пен кілемді еденді тазалағаннан кейін оны таза жылы сумен қайта тазалаңыз, қажет болса, сіңіргішпен өңдеңіз.

Екі сатылы әдіспен қатты ластану немесе дақтар

1. Бүркуге арналған қосқышты басыңыз, Сору бүріккіші тарауын қараңыз
- Сурет U
2. Тазалау ерітіндісін жағып, 5 - 10 минут әсер етуге қалдырыңыз. Сору функциясы өшірулі күйінде қалады.
3. Әсер ету уақытынан кейін бетті жеңіл/қалыпты ластану кезіндегідей тазалаңыз.
4. Төсеніш пен кілемді еденді тазалағаннан кейін оны таза жылы сумен қайта тазалаңыз, қажет болса, сіңіргішпен өңдеңіз.

Құрғақ сору

НАЗАР АУДАРЫҢЫ

Сүзгі қапшығыңыз шаң сору нәтижесінде мүлктің зақымдануы

Құрылғы зақымдалуы мүмкін.

Құрғақ сору кезінде әрдайым орнатылған сүзгі қапшығымен жұмыс істеңіз.

НАЗАР АУДАРЫҢЫ

Поролон сүзгілерінің зақымдануы

Ылғалдан құрғақ вакуумға ауысқан кезде, ылғалды поролон сүзгісі бітеліп, жарамсыз болады.

Қажет болса, поролон сүзгісін ауыстырыңыз.

Нұсқау

Контейнерлер мен керек-жарақтар құрғақ болуы керек, әйтпесе кір жабысып қалуы мүмкін.

Нұсқау

Құрылғыны құрғақ шаңсорғыш ретінде қолдану үшін бүріккіш тұтқа мен бүріккіш шлангты алып тастауға болады.

1. Контейнерлер мен керек-жарақтар құрғақ екеніне көз жеткізіңіз.
2. Сүзгі қапшығын салыңыз.
 - а Сүзгілеу қапшығын толығымен ашыңыз.

- b Сүзгілеу қапшығын құрылғының келтеқосқышына бекітіп, оны мықтап басыңыз.

Сурет АА

3. Қажетті керек-жарақтарды орнатыңыз, *Қондырғыларды монтаждау* тарауын қараңыз
4. Құрылғыны қосыңыз (1 күйі), *Құрылғыны қосу* тарауын қараңыз.
5. Жетіспейтін ауа қалқасымен сору күшін реттеңіз.
6. Құрылғыны өшіріңіз, *Құрылғыны өшіру* бөлімін қараңыз.

Сурет Т

Ылғалды сору

НАЗАР АУДАРЫҢЫЗ

Сүзгі қапшығының зақымдануы

Ылғалды сору кезінде сүзгі қапшығын пайдалану салдарынан ол зақымдалуы мүмкін. Ылғалды сору кезінде сүзгі қапшығын пайдаланбаңыз.

Нұсқау

Құрылғыны ылғалды шаңсорғыш ретінде қолдану үшін бүріккіш тұтқа мен бүріккіш шлангты алып тастауға болады.

1. Сүзгі қапшығын алыңыз.
2. Қажетті керек-жарақтарды орнатыңыз, *Қондырғыларды монтаждау* тарауын қараңыз
3. Құрылғыны қосыңыз, *Құрылғыны қосу* тарауын қараңыз.

Сурет Т

4. Судың көп мөлшерін сорып тазалау үшін жетіспейтін ауа қалқасын толығымен ашыңыз.

Сурет АС

Нұсқау

Лас су контейнері толған кезде, қалтқы сорғыш саңылауларын жабады және құрылғы жоғары жылдамдықта жұмыс істеп, қатты дыбыс шығарады.

5. Контейнерді босатыңыз, *Контейнерді босату* тарауын қараңыз.

Құрылғыны өшіру

1. Бүріккішпен сорудан кейін бүркіге арналған қосқышты басыңыз. Сорғы тоқтайды және қосқыштағы шам одан әрі жанбайды.

Сурет U

2. Өшіру түймесін (O күйі) басыңыз. Сору қозғалтқышы тоқтайды.

Сурет Т

3. Желі істкшесін розеткадан ажыратыңыз.

Таза су багін босату

1. Таза су багін алыңыз, *Таза су багін иешіп алу* тарауын қараңыз.
2. Таза су багін босатыңыз
3. Таза су багін салыңыз, *Таза су багін салу* тарауын қараңыз.

Контейнерді босату

Нұсқау

Контейнер толған кезде, қалтқы сорғыш саңылауларын жабады және құрылғы жоғары жылдамдықта жұмыс істеп, қатты дыбыс шығарады. Құрылғыны дереу өшіріп, лас суды тегіңіз.

1. Құрылғыны өшіріңіз. Бөлімін қараңыз *Құрылғыны өшіру*
2. Сорғыш және бүріккіш шлангті алыңыз.
3. Құрылғы бастиегін алып тастаңыз, *Құрылғы бастиегін алып тастаңыз* тарауын қараңыз.
4. Контейнерді босатыңыз.

Сурет Z

5. Құрылғы бастиегін бекітіңіз, *Құрылғы бастиегін бекітіңіз* тарауын қараңыз.
6. Таза су багін салыңыз, *Таза су багін салу* тарауын қараңыз.

Жұмыстың аяқталуы

Нұсқау

Желілерде тазалау және кір бөлшектері қалып қоймауы үшін әр қолданғаннан кейін тазалауды (тазарту құралдарын қоспай) орындаңыз.

1. Құрылғыдағы бүркі сзықтарын шайыңыз.
 - a Таза су багін шамамен 1 литр таза сумен толтырыңыз.
 - b Бүркіге арналған қосқышты басыңыз. Қосқыштағы шам жанып, сорғы іске қосылады
 - c Бүріккіш/сорғыш шлангті таза су таусылғанша ағызу үстінде ұстаңыз.
2. Құрылғыны өшіріңіз, *Құрылғыны өшіру* бөлімін қараңыз.
3. Керек-жарақтарды ажыратыңыз, *Қондырманы ажыратыңыз* тарауын қараңыз
4. Бүріккіш/сорғыш шлангіндегі қалған сұйықтықты кетіріңіз.
 - a Құлпын ашу түймесін басып, бүріккіш/сорғыш шлангін құрылғыдан шығарыңыз.
 - b Сорғыш шлангтің тұтқасындағы тетікті басып, сұйықтықты ағызып жіберіңіз.

Сурет W

Нұсқау

Сұйықтықтың толық кебуіне мүмкіндік беру үшін кептіру үшін бүркі/сору шлангін құрылғының айналасына орамаңыз.

Нұсқау

Тұрғын аумақта шалшық болмауы үшін (мысалы, кілемдерде, паркетте) қалған сұйықтықты қолайлы ыдысқа (мысалы, раковина, шелек) құйыңыз.

5. Керек-жарақтардың әрқайсысын жеке ағынды судың астында тазалап, құрғатыңыз.

Нұсқау

Әлі де болуы мүмкін кез келген қалдық су ағып кетуі мүмкін, сондықтан оны душқа немесе ваннаға салған дұрыс.

6. Контейнерді босатыңыз, *Контейнерді босату* тарауын қараңыз.
7. Контейнерді таза сумен мұқият жуыңыз.
8. Қажет болса, мысалы таза су багіндегі елек кір болса, таза су багін таза сумен шайыңыз, *Таза су багіндегі електі тазалаңыз* тарауын қараңыз.
9. Құрылғыны кептіру үшін ашық қалдырыңыз.
10. Толық кептіргеннен кейін бүріккіш сору құбырларын керек-жарақ ұстағышына бекітіңіз.
11. Құрылғыны құрғақ және аяздан қорғалған бөлмеде сақтаңыз.

Арнайы керек-жарақтар

Нұсқау

Поролон сүзгісінің орнына картридж сүзгісін арнайы керек-жарақтар ретінде сатып алуға

болады және поролон сүзгінің орнына қолдануға болады.

- Картридж сүзгісін орнатпас бұрын, қара бітеуішті алып тастаңыз және оны кейінірек пайдалану үшін поролон сүзгімен бірге сақтаңыз.
- Қосымша ақпарат алу үшін *Поролон сүзгіні/картридж сүзгісін тазалаңыз* тарауын қараңыз

Күтім және техникалық қызмет көрсету

Күтім туралы жалпы нұсқаулар

- Құрылғы мен пластикалық аксессуарларға күтім жасау үшін сатылатын пластикалық тазартқышты қолданыңыз.
- Қажет болса, контейнер мен аксессуарларды сумен шайып, қайта қолданар алдында құрғатыңыз.

Поролон сүзгіні/картридж сүзгісін тазалаңыз

1. Құрылғы бастиегін алыңыз.
2. Қажет болса, поролон сүзгіні/картридж сүзгісін ағын сумен тазартуға болады. Ол үшін поролон сүзгіні себетінен тартып алыңыз. Потрон сүзгіні  таңбасына қарай бұру арқылы ашуға және алып тастауға болады.

Сурет AD

3. Тазалау кезінде поролон сүзгіні/картридж сүзгісін сүртпеңіз немесе щеткамен тазаламаңыз.
4. Қайта қолданар алдында поролон сүзгіні/картридж сүзгісін толық құрғатыңыз.

Сурет AE

5. Пайдалану түріне байланысты сүзгіні қайта орнату:
 - **Поролон сүзгі:** сүзгіні себеттің үстіне қойып, оның дұрыс бекітілгеніне көз жеткізіңіз.
 - Құрылғыны дұрыс жұмыс істетуде поролон сүзгісін орнатпас бұрын кішкене қара қақпақты қалтқы себетке салу керек. Егер картридж сүзгісі пайдаланылмаса, қақпақ өлдеқашан дұрыс орнатылып қойылған.
 - **Картридж сүзгісі:** Сүзгіні сүзгі себетіне орнатыңыз, оны  таңбасына қарай бұраңыз және оның мықтап бекітілгеніне көз жеткізіңіз.

Бүріккіш саптамасын тазалау

Нұсқау

Егер ағын біркелкі болмаса, жуғыш шаңсорғыштың бүріккіш саптамасы қалдықтармен бітеліп қалған болуы мүмкін және оны тазалау қажет болуы мүмкін.

1. Еденді және төсенішті жуу саптамасын тазалау үшін саптама бекітпесін бұрау арқылы босатыңыз және оны бүріккіш саптамасымен бірге шығарыңыз.

Нұсқау

Сақинаны/тығыздағыш сақинаны мұқият сақтаңыз және тазалағаннан кейін оны қайтадан салыңыз.

Сурет AF

2. Бүріккіш саптамасындағы кез келген қалдықты ағын су астында тазалаңыз.
3. Бүріккіш саптамасын саптама бекітпесіне салып, бұру арқылы қайта бекітіңіз.

4. Ойықты жуу саптамасының бүріккіш саптамасындағы кез келген қалдықты ағын су астында тазалаңыз.

Таза су багіндегі електі тазалаңыз

Нұсқау

Таза су ыдысының түбінде қоқыс бөлшектері тұнып, судың ағуына кедергі болатын сүзгі бар. Сондықтан таза су ыдысын жүйелі түрде шайып тұрыңыз.

1. Таза су багін алыңыз, *Таза су багін шешіп алу* тарауын қараңыз.
2. Сүзгіні тазалаңыз.
 - a Бактің қақпағын жоғары қайырыңыз.
 - b Кұлпын босатыңыз.
 - c Су шлангісін бактен алыңыз.
Елек су шлангісінің ұшында орналасқан.
 - d Електі су ағысының астында жуып алыңыз.
3. Таза су багін таза сумен шайыңыз.

Сурет AG

4. Електі салыңыз.
5. Таза су багін құлыптаңыз.
6. Таза су багін салыңыз, *Таза су багін салу* тарауын қараңыз.

Ақаулар кезіндегі көмек

Саптамада су шықпайды

Таза су багі бос

- Таза су ыдысын толтырыңыз.

Таза су өлегі ластанған,

- Таза су сүзгісін тазалаңыз.

Таза су багі дұрыс орнатылмаған.

- Таза су багін дұрыс орнатыңыз.

Керек-жарақтар мен бүріккіш/сорғыш шлангінің арасындағы қосылым дұрыс емес.

- Дұрыс қосылым орнатыңыз.

Тазалау құралының сорғысы ақаулы,

- тұтынушыларға қызмет көрсету орталығына жүгініңіз.

Бүріккіш ағыны біркелкі емес

Жуу шаңсорғышының керек-жарағындағы бүріккіш саптамасы ластанған.

- Тиісті керек-жарақтағы бүріккіш саптамасын тазалаңыз.

Сору күші жеткіліксіз

Жетіспейтін ауа қалқасы тым кеңінен ашық.

- Жетіспейтін ауа қалқасын жабыңыз.

Керек-жарақтар, сорғыш шлангі немесе бүріккіш сору құбырлары бітелген.

- Бітелуді жойыңыз.

Сүзгі қапшығы толы.

- Сүзгі қапшығын босатыңыз.

Поролон сүзгісі латсанған.

- Поролон сүзгісін тазалаңыз

Поролон сүзгісі тозған.

- Поролон сүзгісін ауыстырыңыз.

Тазалау құралының сорғысы қатты дыбыс шығарады

Таза су багі бос

- Таза су ыдысын толтырыңыз.

Су мен су буы құрылғы басының екі жағынан шығады

Поролон сүзгі өте дымқыл болғандықтан, су қозғалтқыш арқылы сорылады.

- Құрылғыны өшіріп, поролон сүзгі мен құрылғыны кептіріңіз.

- Поролон сүзгісін алып тастаса, оны тезірек кептіруге болады.

Кепілдік

Әр елде жергілікті дистрибьюторлар берген кепілдік шарттары қолданылады. Бұйымда материалдық немесе өндірістік ақаулар анықталған жағдайда, ықтимал ақауларды кепілдік мерзімі ішінде ақысыз жөндейміз. Кепілдік мерзіміне наразылықтарыңыз болса, бұйымды сатқан сауда мекемесіне немесе жақындағы өкілетті қызмет көрсету орнына түбіртеккі көрсетіп хабарласыңыз.

(Мекенжайымыз артқы бетте)

Кепілдік туралы қосымша ақпаратты (бар болса) жергілікті Kärcher веб-сайтының «Жүктеулер» бөліміндегі қызмет көрсету бөлімінде табуға болады.

Шығару күні фирмалық тақтайшада ММ/ҰҰҰҰ пішімінде көрсетіледі, мұнда ММ - өндіріс айы, ҰҰҰҰ - шығарылған жылы немесе кодталған түрде.

Жеке сандардың мағынасы келесідей болады: Мысалы: 30290

3 Өндірілген жылы

0 Өндірілген ғасыры

2 Өндірілген онжылдық

9 Өндірілген айының екінші саны

0 Өндірілген айының бірінші саны

Сонымен бұл мысалда 30290 коды 09(2)023

өндірілген күнін білдіреді.

Техникалық мағлұматтар

Электр желісіне қосу

Жиілік	Hz	50-60
Кернеу	V	220-240
Желіні шамадан тыс жүктелуден қорғау (инерциялық)	A	10
Номиналды қуаты	W	1000

Құрылғының техникалық сипаттамалары

Таза судың макс. сыйымдылығы	l	4
Лас судың макс. сыйымдылығы	l	4
Тазалау ерітіндісінің максималды температурасы (макс. мәндегі T)	°C	50

Өлшемдері мен өнімдер

Салмағы (толымдаушыларсыз)	kg	7,6
Ұзындығы x ені x биіктігі	mm	430x385x535

EN 60704-2-1 стандартына сәйкес есептелінетін мәндер

Дыбыс қысымының деңгейі	dB(A)	74
-------------------------	-------	----

Техникалық өзгерістер рұқсат етілген.

Съдържание

Указания за безопасност	208
Употреба по предназначение	210
Защита на околната среда	210
Сервиз	210
Аксесоари и резервни части	210
Обхват на доставка	210
Символи върху уреда	211
Описание на уреда	211

Пускане в експлоатация	211
Эксплоатация	212
Специални принадлежности	215
Грижа и поддръжка	215
Помощ при повреди	216
Гаранция	216
Технически данни	216

Указания за безопасност



Преци първата употреба на уреда прочетете тази глава „Безопасност“ и това оригиналната инструкция.

Процедирайте съответно. Запазете оригиналната инструкция за последващо използване или за следващия собственик.

- Освен указанията в ръководството за експлоатация, трябва да спазвате и общовалидните законови предписания за безопасност и избягване на злополуки.
- Поставете на уреда предупредителни табелки и табелки с указания дават важна информация за безопасната експлоатация.

Степени на опасност

⚠ ОПАСНОСТ

- Указание за непосредствена опасност, която може да доведе до тежки телесни повреди или до смърт.

⚠ ПРЕДУПРЕЖДЕНИЕ

- Указание за възможна опасна ситуация, която може да доведе до тежки телесни повреди или до смърт.

⚠ ПРЕДПАЗЛИВОСТ

- Указание за възможна опасна ситуация, която може да доведе до леки телесни повреди.

ВНИМАНИЕ

- Указание за възможна опасна ситуация, която може да доведе до материални щети.

Лично защитно оборудване

⚠ **ПРЕДПАЗЛИВОСТ** • При работи по уреда носете подходящи ръкавици.

Общи указания за безопасност

⚠ **ОПАСНОСТ** • Опасност от задушаване. Дръжте опаковъчното фолио далеч от отсега на деца.

⚠ **ПРЕДУПРЕЖДЕНИЕ** • Използвайте уреда само по предназначение. Съблюдавайте местните условия и при работата с уреда следете за трети лица, особено деца. • Лица с намалени физически, психически или умствени възможности, или които нямат опит и познания, могат да използват уреда само под правилен надзор или ако са били инструктирани от отговарящо за тяхната безопасност лице относно безопасната употреба на уреда и ако са разбрали произтичащите от употребата на уреда опасности. • Уредът трябва да се използва само от хора, които са обучени за работа с него или които са доказали способността си за обслужването му, и на които ползването на уреда е изрично възложено. • Децата не бива да използват уреда. • Децата трябва да бъдат под

надзор, за да се гарантира, че не си играят с уреда.

⚠ ПРЕДПАЗЛИВОСТ. Предпазните устройства служат за Вашата защита. Никога не променяйте или пренебрегвайте предпазни устройства.

Опасност от токов удар

⚠ ОПАСНОСТ. Свързвайте уреда само към променлив ток. Посоченото на типовата табелка напрежение трябва да съвпада с напрежението на източника на ток. ● Никога не докосвайте с мокри ръце мрежовия щепсел и контакта. ● Работете с уреда само на контакт със защитно приспособление против спадове в напрежението (максимално 30 mA). ● Никога не потапяйте уреда, захранващ кабел или щепсела във вода или други течности.

⚠ ПРЕДУПРЕЖДЕНИЕ. Работете с течности (напр. почистващи препарати) само когато уреда е свързан към защитен контакт с прекъсвач за утечен ток (максимум 30 mA). ● Свързвайте уреда само към електрически извод, който е бил изпълнен от електротехник в съответствие с IEC 60364-1. ● Изключете уреда незабавно при изтичане. ● При образуване на пяна или изтичане на течност незабавно изключете уреда и издърпайте щепсела. ● Преди всяка употреба на уреда се уверявайте, че мрежовият захранващ кабел с щепсел не е повреден. Ако мрежовият захранващ кабел е повреден, той трябва незабавно да бъде сменен от производителя, от оторизиран сервиз или от електротехник, за да се избягне всякаква опасност. ● Мрежовият захранващ кабел и електрическият удължителен кабел да не се повреждат или нараняват поради настъпване, притискане, опъване или други подобни. Пазете мрежовия захранващ кабел от силна топлина, масло и остри ръбове. ● Неподходящите електрически удължителни кабели могат да бъдат опасни. Използвайте единствено защитени от водни пръски електрически удължителни кабели с минимално напречно сечение от $3 \times 1 \text{ mm}^2$. ● Използвайте само определения от производителя мрежов захранващ кабел, това важи и при смяна на кабела. Не на поръчка и типове - вж. Ръководство за експлоатация. ● Сменяйте кулпуните на мрежовия захранващ кабел или на електрическия удължителен кабел само с такива със същата защита от водни пръски и същата механична здравина. ● Не използвайте уреда, ако преди това е падал, бил е ударен или е видно, че е повреден. Уредът трябва да се провери от оторизиран център за обслужване на клиенти и да се ремонтира, преди да използвате уреда отново. Вътрешните неизправности може да нарушат безопасността на уреда.

⚠ ПРЕДПАЗЛИВОСТ. Преди всяко почистване/всяка поддръжка изключвайте уреда и изваждайте щепсела. ● Възлагайте извършването на ремонти и работи по електрически елементи само на оторизиран сервиз. ● При по-продължителни прекъсвания на работата и след употреба изключвайте уреда от

главния прекъсвач / прекъсвача на уреда и изваждайте мрежовия щепсел. ● Не издърпайте мрежовия щепсел от контакта, като държите мрежовия захранващ кабел. ● Не носете/транспортирайте уреда, като го държите за мрежовия захранващ кабел.

Експлоатация

⚠ ОПАСНОСТ. При ползването на уреда в рисковите зони (като бензиностанции) спазвайте съответните правила за безопасност.

- Забранена е експлоатация в зони, в които има опасност от експлозии. ● Не изсмуквайте горящи или тлеещи предмети. ● Никога не разпръсквайте и изсмуквайте експлозивни течности, запалими газове, експлозивни прахове, както и неразредени киселини и разтворители. Към тях принадлежат бензин, разредители за бои или мазут, които при завихряне с въздуха за всмукване могат да образуват експлозивни пари или смеси, освен това ацетон, неразредени киселини и разтворители, тъй като те атакуват използваните за уреда материали. ● Опасност от експлозия
- Не изсмуквайте запалими газове, течности или прахове.
- Не изсмуквайте реактивни метални прахове (напр. алуминий, магнезий или цинк).
- Не изсмуквайте неразредена луга или киселини.
- Не изсмуквайте горящи или тлеещи предмети.

Тези вещества могат да повредят материалите, използвани при изработката на уреда.

⚠ ПРЕДУПРЕЖДЕНИЕ. Не засмуквайте хора и животни с уреда. ● Не засмуквайте токсични вещества.

⚠ ПРЕДПАЗЛИВОСТ. Преди всяка употреба проверявайте за изправно състояние и експлоатационна безопасност уреда и принадлежностите, особено мрежовия захранващ кабел и удължителния кабел. При наличие на повреда извадете щепсела и не използвайте уреда. ● Никога не оставайте уреда без надзор, докато не бъде изключен и щепселът или акумулаторната батерия - извадени. ● Не използвайте уреда, ако преди това е падал, бил е ударен или е видно, че е повреден. Преди отново да пуснете уреда в експлоатация, възложете извършването на съобразен с прилагата ремонт на повредите. ● Уредът не е подходящ за изсмукване на опасни за здравето прахове. ● Уредът трябва да стои на устойчива основа.

ВНИМАНИЕ. При необходимост използвайте наличния контакт на уреда само за свързване на принадлежности и приставки, посочени в ръководството за експлоатация. ● Уредът е подходящ за влажна до мокра основа с максимално ниво на водата до 1 ст. Не пътувайте в зона, в която има опасност максималното ниво на водата да бъде превишено. ● Уредът е подходящ само за описаните в ръководството за експлоатация настилки. ● Спазвайте законовите разпоредби при извършването на отпадъчни води и луга. ● Не работете с уреда при температури под 0 °C. ● Пазете уреда от дъжд и замръзване. Не

съхранявайте уреда на открито.

● **Неизправности на функционирането.** Не засмуквайте вещества, които може да се втвърдят при контакт с вода, като мазилка, цимент и др. ● По време на експлоатация е необходимо уредът да е хоризонтален/равен.

Работа с почистващи препарати

⚠ ПРЕДПАЗЛИВОСТ. Съхранявайте почистващите препарати на места, недостъпни за деца. ● Не използвайте препоръчаните почистващи препарати неразредени. Продуктите са безопасни за работа, тъй като не съдържат киселини, луѓа или вредни за околната среда вещества. При попадане на почистващи препарати в очите, веднага ги промийте основно с вода и незабавно потърсете лекарска помощ, също както при поглъщането на почистващи препарати. ● Използвайте само почистващите препарати, препоръчани от производителя, и спазвайте инструкциите за употреба, изхвърляне и предупредителните указания на производителите на почистващите препарати.

Поддръжка

⚠ ПРЕДУПРЕЖДЕНИЕ. Преди почистване, поддръжка и смяна на части трябва да изключвате уреда и да изваждате щепсела или акумулиращата батерия. Изключвайте уреда, преди да преминете към друга функция.

⚠ ПРЕДПАЗЛИВОСТ. Възлагайте привездането в изправност само на одобрени сервизи или на специалисти в тази област, които са запознати с всички свързани с това правила за безопасност. ● Почиствайте редовно ограничителя на нивото на водата и при това го проверявайте за признаци на повреда.

ВНИМАНИЕ. Къси съединения или други повреди. Не почиствайте уреда с водна струя от маркуч или под високо налягане. ● Не почиствайте уреда с абразивни почистващи препарати, препарати за почистване на стъкло или универсални почистващи препарати.

Акcesoари и резервни части

⚠ ПРЕДПАЗЛИВОСТ

● Използвайте само акcesoари и резервни части, които са одобрени от производителя. Оригиначните акcesoари и оригиналните резервни части осигуряват безопасната и безпроблемна експлоатация на уреда.

Транспортиране

⚠ ПРЕДПАЗЛИВОСТ. Преди транспортирането изключвайте уреда. Закрепвайте уреда, като вземате под внимание теглото, вж. глава Технически данни от ръководството за експлоатация.

Употреба по предназначение

Използвайте уреда само в частно домакинство.

● В съответствие с посочените в това ръководство за експлоатация описания и указания за защита уредът е предназначен за употреба като уред с впръскваща екстракция за почистване за

поддръжка, съотв. основно почистване на основата на килими с дълбок почистващ ефект.

- С приставка за твърди подове за миещата подова дюза (включена в обхвата на доставката) могат да се почистват и твърди подове.
- С подходящите принадлежности (включени в обхвата на доставката) уредът може да се използва и за мокро и сухо изсмукване.

Защита на околната среда



Опаковъчните материали подлежат на рециклиране. Моля, изхвърляйте опаковките по съобразен с околната среда начин.



Електрическите и електронните уреди съдържат ценни материали, подлежащи на рециклиране, а често и съставни части, напр. батерии, акумулаторни батерии или масло, които при неправилно боравене или изхвърляне могат да представляват потенциална опасност за човешкото здраве и за околната среда. За правилното функциониране на уреда все пак тези съставни части са необходими. Обозначените с този символ уреди не трябва да бъдат изхвърляни заедно с битовите отпадъци.

Указания за съставни вещества (REACH)

Актуална информация за съставките ще намерите на интернет страницата: www.kaercher.de/REACH

Сервиз

При въпроси или повреди нашият филиал на KÄRCHER ще Ви помага с удоволствие.

Акcesoари и резервни части

Използвайте само оригинални акcesoари и оригинални резервни части, по този начин осигурявате безопасната и безпроблемна експлоатация на уреда. Информация относно акcesoари и резервни части ще намерите тук: www.kaercher.com.

Обхват на доставка

Обхватът на доставката на уреда е изобразен върху опаковката. При разопаковане проверете съдържането за цялост. При липсващи акcesoари или при транспортни щети, моля, обърнете се към Вашия дистрибутор.

Символи върху уреда



Върху повърхността за съхранение на уреда има етикет за залепване, в който е описано почистването на уреда преди прибирането му:

- 1 Изключете уреда.
- 2 Извадете резервоара за прясна вода.
- 3 Напълнете резервоара за прясна вода с ок. 1 литър чиста вода.
- 4 Поставете резервоара за чиста вода.
- 5 Натиснете превключвателя за пръскане.
- 6 Изпуснете водата за пръскане в мивката. Вижте също глава *Приключване на работата*

Описание на уреда

Оборудването се различава в зависимост от избирания модел. Конкретното оборудване е описано върху опаковката на уреда. Вижте изображенията на страницата с графики.

Фигура А

- ① Извод за всмукателен маркуч
- ② Свързване, маркуч за пръскане
- ③ Глава на уреда
- ④ Превключвател за разпръскване на вода и средство за почистване
- ⑤ Превключвател за включване/изключване на засмукването
- ⑥ Жлеб на дръжката на главата на уреда
- ⑦ Дръжка за носене
- ⑧ Бутон за отключване на резервоара за чиста вода
- ⑨ Резервоар за прясна вода
- ⑩ Съхраняване, кабел за свързване към електрическата мрежа
- ⑪ Кабел за свързване към електрическата мрежа с мрежов щепсел
- ⑫ Резервоар
- ⑬ Държач за смукателни тръби и принадлежности
- ⑭ Ролки на кормилна предавка (5x)
- ⑮ Филтърна торбичка
- ⑯ Пенофилтър с капак
- ⑰ Смукателен маркуч с дръжка
- ⑱ Всмукателни тръби 2 x 0,5 m

- ⑲ Дюза за миене на подове с приставка за твърди подове
- ⑳ Дюза за пране на тапицерия
- ㉑ Адаптер за крайник за миеща подложка
- ㉒ Дръжка за пръскане с лост за пръскане
- ㉓ Разхлабен впръсквач маркуч
- ㉔ Фиксиращи клипсове (10x)
- ㉕ Подова дюза със скоба с вложка за основата на клима и твърди подови настилки за мокро и сухо почистване
- ㉖ Дюза за почистване на fugи
- ㉗ Дюза за тапицерия за сухо почистване
- ㉘ Почистващ препарат KÄRCHER SE (100 ml)

Пускане в експлоатация

Указание

За да се свалят главата на уреда, първо трябва да се извади резервоарът за прясна вода и работната ръчка да се съгне странично надолу.

Демонтиране на резервоара за прясна вода

1. Натиснете бутона за деблокиране.
2. Извадете резервоара за прясна вода.

Фигура В

Отстраняване на главата на уреда

1. Издърпайте работната ръчка напред.

Фигура С

Главата на уреда е отключена.

2. Отстранете главата на уреда.

Фигура D

Монтиране на водещите колела

1. Извадете съдържанието от контейнера.
2. Завъртете резервоара.
3. Натиснете ролките на кормилна предавка докрай в отворите в долната част на резервоара.
4. Завъртете резервоара.

Поставяне на главата на уреда

1. Поставете главата на уреда върху резервоара.
2. Издърпайте работната ръчка нагоре. Главата на уреда е заключена.

Фигура F

Монтиране на резервоара за прясна вода

1. Поставете резервоара за прясна вода долу.
2. Притиснете горната част на резервоара за прясна вода към главата на уреда.
3. Уверете се, че резервоарът за прясна вода е фиксиран.

Фигура G

Свързване на смукателния и разпръсквателния маркуч

1. Натиснете крайника за пръскане върху дръжката, докато чуete щракване.

Фигура H

- Прикрепете маркуча за пръскане от дръжката за пръскане към смукателните тръби с помощта на 7-те закрепващи щипки.
Фигура I
- Свържете смукателния и разпръскващия маркуч към свързането на уреда, като при това трябва да се чуе щракване.
Фигура J
- Монтирайте принадлежностите при необходимост. Вижте глава .

Експлоатация

Монтиране на принадлежностите

Монтиране на принадлежности за мокро почистване

Почистване на подове

Използвайте дюзата за миене на под за почистване на основи на килими или твърди подове (с приставка за твърди подове).

- Съединете смукателните тръби и ги прикрепете към дръжката.

Фигура K

- Поставете свободния маркуч за пръскане в дръжката за пръскане и го прикрепете към смукателните тръби с помощта на предоставените 3 фиксиращи щипки.

Фигура L

- Свържете накрайника за измиване на пода към смукателните тръби и поставете маркуча за пръскане в накрайника за измиване на пода. Завертете външния лост на еднополюсния защитен прекъсвач и застопорете с него пръскащия смукателен маркуч.

Фигура M

Указание

Използвайте *приставката за почистване на твърди подове настилки* за почистване на твърди подове настилки.

- Плъзнете приставката за твърди подове от страни на дюзата за миене на подове. Гуменото перо е насочено напред, а ивиците на четките – назад.

Почистване на тапицерия

За почистване на тапицерии и матраци например използвайте накрайника за пране на тапицерии.

- За да монтирате дюзата за миене на подложки, свържете доставения адаптер между дюзата за миене на подложки и дръжката за пръскане.

Фигура N

Монтиране на принадлежности за мокро и сухо почистване

- За почистване на подове съединете смукателните тръби и ги свържете към смукателния маркуч.
Фигура H
- Плъзнете дюзата за под върху смукателните тръби.
Фигура O
- В зависимост от подовата настилка и изискванията за почистване се уверете, че използвате правилните вложки или настройки за подовата дюза.

Указание

Използване на подова дюза с вложки

- За почистване на основата на килима използвайте вложката за основата на килима.

- За почистване на суха мръсотия, твърди подове или вода - използвайте смесената вложка (ленти с четки и гумена устна).

Фигура P

- За почистване напр. на тапицирана мебел поставете дюзата за тапицерия или дюзата за фуги директно върху ръкохватката на смукателния маркуч.

Фигура Q

Демонтиране на принадлежност

Демонтиране на принадлежности за мокро почистване

- Разкачете маркуча за пръскане от връзката на уреда.
- Отстранете маркучите за пръскане и закрепващите скоби от смукателния маркуч и смукателните тръби.
Фигура X
- Натиснете двата странични фиксатора и издърпайте накрайника за пръскане от дръжката.
Фигура Y
- В зависимост от употребата, отключете дюзата за миене на подове или дюзата за миене на тапицерии и я издърпайте от смукателните тръби.
- След като почистите твърдия под, издърпайте приставката за твърд под на страни.

Демонтиране на принадлежности за сухо почистване

- Извадете дюзата за под от смукателната тръба.
Фигура O
- Разкачете смукателните тръби.
- Свалете дюзата за тапицерия или дюзата за фуги от смукателния маркуч.
Фигура Q

Напълване на резервоара за чиста вода

ВНИМАНИЕ

Употребата на неподходящи почистващи препарати може да повреди уреда и да доведе до изключване на гаранционни претенции.

ВНИМАНИЕ

Резервоарът за прясна вода трябва да застане стабилно в уреда.

Указание

При необходимост за почистването на текстил използвайте почистващ препарат KÄRCHER SE.

- Налейте почистващ препарат и долейте вода.
- Общото количество за пълнене е макс. 4,0 литра.

Указание

Резервоарът за чиста вода може да се изважда за напълване или да се пълни директно на уреда.

Напълване на резервоара за вода директно на уреда

- Приберете капачката на резервоара за гориво нагоре.
- Изсипете 100 – 200 ml от препарата за почистване KÄRCHER SE (количеството може да варира в зависимост от нивото на замърсяване) в резервоара за прясна вода, напълнете с вода от водопровода, не препълвайте.

- 3 Затворете капачката за зареждане.
- Сваляне на резервоара за вода за напълване**
1. Демонтирайте резервоара за прясна вода, вижте глава *Монтиране на резервоара за прясна вода*.
 2. Приберете капачката на резервоара за гориво нагоре.
 3. Напълване, вижте "2" при "Пълнене на резервоара за вода директно на уреда".
Фигура R
 4. Затворете капачката за зареждане.
 5. Монтирайте резервоара за прясна вода, вижте глава *Монтиране на резервоара за прясна вода*.

Включване на уреда

Указание

В зависимост от необходимостта от почистване функциите за засмукване и разпръскване могат да се включват и използват самостоятелно или едновременно.

1. Включете мрежовия щепсел в контакта.
Фигура S
2. За да включите уреда за смукателната функция, натиснете превключвателя за включване (позиция I).
Смукателният двигател стартира.
Фигура T
3. Натиснете превключвателя за разпръскване, за да разпръснете водата със средството за почистване.
Лампата на превключвателя светва и помпата се стартира.
Фигура U
4. Затворете напълно плъзгача за въздух.
Фигура V

Методи за почистване

Съвети за почистване

- Напръскайте предварително силно замърсените участъци и оставете почистващия разтвор да действа 5 до 10 минути.
- Винаги работете от светлината към сянката (от прозореца към вратата).
- Винаги работете от почистената към непочистената повърхност.
- Колкото по-чувствителна е настилната (ориенталски килими, берберски килими, тапицерии), толкова по-ниска концентрация на почистващ препарат използвайте.
- При работа с твърде много влага килими с обратна страна от юта могат да се свият и да променят цвета си.
- След почистване в мокро състояние на килими с висок влак ги изчеткайте по посока на влака (напр. с метличка за влакна или груба четка).
- Импрегниране след мокро почистване редотвърпява бързото повторно замърсяване на текстилната настилка.
- За да се избегнат места с отпечатъци от натиск или петна от ръжда, преминавайте по почистената повърхност или поставяйте мебели върху нея едва след изсъхването.
- За подобряване на резултата от почистването след употреба на почистващи препарати изплаквайте обекта с чиста вода.

Струйно изсмукване

Указание

Топлата вода (максимално 50 °C) повишава почистващото действие.

Указание

За почистването използвайте само почистващия препарат SE от KÄRCHER.

ВНИМАНИЕ

Опасност поради почистващ разтвор

Опасност от повреда

Преди да използвате уреда, на незабележимо място проверете предмета, който ще се почиства, за трайност на цвета и водоустойчивост.

ВНИМАНИЕ

Използвайте уреда само на твърди подове с водоустойчиво покритие, като напр. напр. емайлирани плочки или линолеум.

ВНИМАНИЕ

За да избегнете повреда на торбичката на филтъра, не я използвайте за струйно изсмукване

1. Уверете се, че торбичката на филтъра е свалена.
2. Монтирайте желаните принадлежности, вижте глава *Монтиране на принадлежностите*.
3. Напълнете резервоара за чиста вода с почистващ препарат и вода, вижте глава *Напълване на резервоара за чиста вода*.
4. Включете уреда (позиция I), вижте глава *Включване на уреда*.
Смукателният двигател стартира.
Фигура T
5. Затворете напълно плъзгача за въздуха.
Фигура V
6. Натиснете превключвателя за пръскане.
Лампата на превключвателя светва и помпата се стартира
Фигура U
7. За разпръскване на почистващия разтвор натиснете лоста на ръкохватката.
Фигура W
Разпръсква се почистващ разтвор.
8. Обхождайте почистваната повърхност на припокриващи се участъци. При това изтегляйте дюзата назад, не я плъзгайте.

Указание

Ако резервоарът за прясна вода е празен, в помпата навлиза въздух и тя става шумна. В този случай функцията за пръскане трябва да бъде изключена. Ако е необходима вода, изключете смукателния мотор и напълнете резервоара за прясна вода.

Указание

Ако резервоарът за мръсна вода е пълен и/или пенофилтърът е мокър, поплавък затваря смукателния отвор, уреда работи с повишени обороти и става шумен.

За да избегнете препълване на резервоара за мръсна вода, изпразвайте го винаги когато пълните резервоара за прясна вода.

9. След работата по почистването изключете уреда (позиция O), вижте глава *Изключване на уреда*

Фигура T

Указание

След изключването на уреда в принадлежността за изпиране и изсмукване все още има остатъчна течност, която изтича на пода. За да изсмучете тази остатъчна течност, включете отново за кратко смукателната функция на уреда и отстранете остатъчната течност от пода.

10. Включете уреда (позиция I), вижте глава **Включване на уреда** и изсмучете остатъчната течност.
11. Изключете уреда отново (позиция I), вижте глава **Изключване на уреда**.
12. Изпразнете резервоара, вижте глава **Изпразване на резервоара**.

Леко/нормално замърсяване с едностъпков метод

1. Натиснете превключвателя за пръскане, вижте глава **Струйно изсмукване**.
2. Разпръскване и същевременно изсмукване на разтвор за почистване в рамките на един работен ход.
3. Изключете превключвателя за разпръскване и изсмучете останалия разтвор на почистващото средство.
4. След почистването почистете допълнително тапицерията и основата на килима с чиста, топла вода, и я импрегнирайте по желание.

Силно замърсяване или петна с двустъпковия метод

1. Натиснете превключвателя за пръскане, вижте глава **Струйно изсмукване**.
2. Нанесете разтвора за почистване и оставете да действа 5 - 10 минути.
При това смукателната функция остава изключена.
3. След изтичане на времето на въздействие почистете повърхността, както при леко/нормално замърсяване.
4. След почистването почистете допълнително тапицерията и основата на килима с чиста, топла вода, и я импрегнирайте по желание.

Сухо почистване

ВНИМАНИЕ

Материални щети поради изсмукване без торбичка на филтъра.

Уредът може да се повреди.

При сухо изсмукване винаги работете с поставена филтърна торбичка.

ВНИМАНИЕ

Повреда на пенофилтъра

При превключване от мокро към сухо почистване мокрият пенофилтър може да се повреди и да стане негоден за употреба.

При необходимост сменете пенофилтъра.

Указание

Резервоарът и принадлежностите трябва да са сухи, в противен случай може да полепнат замърсявания.

Указание

За да използвате уреда като прахосмучачка за сухо почистване, дръжката за пръскане и маркучът за пръскане могат да се свалят.

1. Уверете се, че резервоарът и принадлежностите са сухи.
 2. Поставете нова торбичка на филтъра.
 - a Разгънете филтърната торбичка изцяло.
 - b Поставете филтърната торбичка на извода на уреда и я натиснете силно.
- Фигура АА**
3. Монтирайте желаните принадлежности, вижте глава **Монтиране на принадлежностите**
 4. Включете уреда (позиция I), вижте глава **Включване на уреда**.
- Фигура Т**
5. Регулирайте силата на засмукване с плъзгача за въздух.
- Фигура АВ**
6. Изключете уреда, вижте глава **Изключване на уреда**.
- Фигура Т**

Мокро почистване

ВНИМАНИЕ

Повреда на филтърната торбичка

При употреба на торбичката на филтъра за мокро изсмукване, тя може да се повреди.

При мокрото изсмукване не използвайте торбичката на филтъра.

Указание

За да използвате уреда като прахосмучачка за мокро почистване, дръжката за пръскане и маркучът за пръскане могат да се отделят.

1. Извадете торбичката на филтъра.
 2. Монтирайте желаните принадлежности, вижте глава **Монтиране на принадлежностите**
 3. Включете уреда, вж. глава **Включване на уреда**.
- Фигура Т**
4. За да засмучете големи количества вода, отворете напълно въздушния плъзгач за въздух.
- Фигура АС**

Указание

Ако съдът с отпадъчна вода е пълен, поплавък затваря всмукателния отвор, уредът работи с повишени обороти и става шумен.

5. Изпразнете резервоара, вижте глава **Изпразване на резервоара**.

Изключване на уреда

1. Натиснете превключвателя за пръскане след струйното изсмукване.
Помпата спира и лампата на превключвателя вече не свети.
- Фигура U**
2. Натиснете превключвателя за изключване (позиция O).
Смукателният двигател спира.
- Фигура Т**
3. Извадете мрежовия щепсел от контакта.

Изпразване на резервоара за чиста вода

1. Демонтирайте резервоара за прясна вода, вижте глава **Демонтиране на резервоара за прясна вода**.
2. Изпразване на резервоара за прясна вода

- Монтирайте резервоара за прясна вода, вижте глава *Монтиране на резервоара за прясна вода*.

Изпразване на резервоара

Указание

Ако резервоарът е пълен, поплавак затваря всмукателния отвор, уредът работи с повишени обороти и става шумен. Незабавно изключете уреда и изпразнете резервоара за отпадъчни води.

- Изключете уреда. Вж. глава *Изключване на уреда*
- Отстранете смукателния и разпръскващия маркуч.
- Свалете смукателната глава, вижте глава *Отстраняване на главата на уреда*.
- Изпразнете резервоара.
Фигура Z
- Поставете главата на уреда, вижте глава *Поставяне на главата на уреда*.
- Монтирайте резервоара за прясна вода, вижте глава *Монтиране на резервоара за прясна вода*.

Приключване на работата

Указание

За да не остават мръсни частици и частици от средството за почистване и от замърсявания в тръбопроводите, след всяка употреба извършвайте почистване (без добавяне на средства за почистване).

- Промийте тръбите за разпръскване в уреда.
 - Напълнете резервоара за прясна вода с ок. 1 литър чиста вода.
 - Натиснете превключвателя за пръскане. Лампата на превключвателя светва и помпата се стартира
 - Задръжте маркуча за разпръскване/смукателния маркуч над канала, докато се изчерпи чистата вода.
- Изключете уреда, вж. глава *Изключване на уреда*.
- Демонтирайте принадлежностите, вижте глава *Демонтиране на принадлежност*
- Отстраняване на останалата течност в маркуча за разпръскване/смукателния маркуч.
 - Натиснете бутона за освобождаване и свалете маркуча за разпръскване/смукателния маркуч от уреда.
 - Натиснете лоста на ръчката и оставете течността да изтече.

Фигура W

Указание

За да може течността да изсъхне напълно, за изсушаването не навивайте маркуча за пръскане/изсмукване около уреда.

Указание

За да не се образуват локви в жилището (напр. върху подове с килими, паркет), оставете останалата течност да изтече в подходящ съд (напр. мивка, кофа).

- Почистете спомагателните елементи поотделно под течаща вода, след което ги оставете да изсъхнат.

Указание

Може да изтече остатъчна вода, затова е най-добре да го поставите под душа или във ваната.

- Изпразнете резервоара, вижте глава *Изпразване на резервоара*.
- Измийте добре резервоара с чиста вода.
- При необходимост, напр. ако цедката в резервоара за прясна вода е замърсена, изплакнете резервоара за прясна вода с чиста вода, вижте глава *Почистете цедката в резервоара за прясна вода*.
- Оставете уреда отворен, за да съхне.
- След пълното изсушаване закрепете разпръсквателните смукателни тръби към държача за принадлежности.
- Съхранявайте уреда в сухи помещения без опасност от замръзване.

Специални принадлежности

Указание

Вместо пенофилтър може да се закупи патронен филтър като допълнителен аксесоар и да се използва вместо пенофилтър.



- Преди да поставите патронния филтър, свалете черната капачка и я запазете заедно с пенофилтър за по-късна употреба.
- Допълнителна информация, вижте глава *Почистване на филтъра с пенопласт/патронния филтър*

Грижа и поддръжка

Общи указания за грижа

- Поддръжките уреда и пластмасовите принадлежности с конвенционален препарат за почистване на пластмаси.
- При необходимост изплакнете резервоара и принадлежностите с вода и ги подсушете, преди да ги използвате отново.

Почистване на филтъра с пенопласт/патронния филтър

- Демонтирайте главата на уреда.
 - При необходимост филтърът с пенопласт/патронният филтър може да се почисти под течаща вода. За тази цел извадете филтъра с пенопласт от филтърния патрон. Патронният филтър може да се деблокира и сваля чрез завъртане по посока на символите .
- Фигура AD**
- При почистването не търкайте или изчетквайте филтъра с пенопласт/патронния филтър.
 - Оставете филтъра с пенопласт/патронния филтър да изсъхне напълно, преди да го използвате отново.
- Фигура AE**
- Повторно поставяне на филтъра в зависимост от вида на приложението:
 - Филтър с пенопласт:** издърпайте филтъра над филтърния патрон и се уверете, че е фиксиран правилно.
 - Малкият черен капак трябва да бъде поставен в плаващата кошница, преди да се монтира филтърът за пана, за да се гарантира правилното функциониране на уреда. Ако не е използван патронен филтър, капакът вече е правилно поставен.
 - Патронен филтър:** Монтирайте филтъра върху филтърния кош, завъртете по посока на символа  и внимавайте за правилното фиксиране.

Почистване на разпръсквателната дюза

Указание

Ако разпръсквателната струя е неравномерна, разпръсквателната дюза на принадлежността за пране може да се запуши от остатъци и трябва да бъде почистена.

1. За почистване на дюзата за миене на под и пране на тапицерия, разхлабете закрепването на дюзата чрез завъртане и я издърпайте заедно с разпръсквателната дюза.

Указание

Съхранявайте О-пръстена/уплътнителния пръстен на сигурно място и го поставете отново след почистване.

Фигура АF

2. Почистете остатъците в разпръсквателната дюза под течаща вода.
3. Поставете разпръсквателната дюза в държача и я закрепете отново чрез завъртане.
4. Почистете остатъците в разпръсквателната дюза на дюзата за почистване на fugи под течаща вода.

Почистете цедката в резервоара за прясна вода.

Указание

На дъното на резервоара за чиста вода има цедка, върху която се утаяват частици замърсявания и могат да възпрепятстват потока на водата. Затова редовно изплаквайте резервоара за чиста вода.

1. Демонтирайте резервоара за прясна вода, вижте глава *Демонтиране на резервоара за прясна вода*.
2. Почистете цедката.
 - a Сгънете капачката на резервоара за гориво нагоре.
 - b Освободете блокировката.
 - c Извадете водния маркуч от резервоара. Цедката се намира в края на водния маркуч.
 - d Почистете цедката под течаща вода.
3. Изплакнете резервоара за прясна вода с чиста вода.

Фигура АG

4. Поставете цедката.
5. Заклучете резервоара за прясна вода.
6. Монтирайте резервоара за прясна вода, вижте глава *Монтиране на резервоара за прясна вода*.

Помощ при повреди

От дюзата не изтича вода

Резервоарът за чиста вода е празен

- Напълнете резервоара за чиста вода.

Цедката за чиста вода е замърсена,

- Почистете цедката за чиста вода.

Резервоарът за прясна вода не е монтиран правилно.

- Монтирайте правилно резервоара за прясна вода.

Свързването между принадлежностите и маркуча за разпръскване/смукателния маркуч не е правилна.

- Установете правилно свързване.

Помпата за почистващо средство е повредена,

- свържете се с Обслужване на клиенти.

Разпръсквателна струя неравномерна

Разпръсквателната дюза на принадлежността за засмукването с вентилатор за миене е замърсена.

- Почистете разпръсквателната дюзата на съответната принадлежност.

Недостатъчна смукателна мощност

Плъзгачът за въздух е твърде широко отворен.

- Затворете плъзгача за въздух.

Принадлежността, смукателният маркуч или разпръсквателните смукателни тръби са запушени.

- Отстранете запушването.

Торбичката на филтъра е пълна.

- Изпразнете торбичката на филтъра.

Пенофилтърът е замърсен.

- Почистете пенофилтъра.

Пенофилтърът е износен.

- Сменете пенофилтъра.

Помпата за почистващо средство според

Резервоарът за чиста вода е празен

- Напълнете резервоара за чиста вода.

Вода и водна пара излизат от двете страни на главата на уреда

Пенофилтърът е твърде мокър, така че водата се изпомпва през двигателя.

- Изключете уреда и оставете пенофилтъра и уреда да изсъхнат.

- Възможно е по-бързо изсъхване на пенофилтъра, ако го демонтирате.

Гаранция

Във всяка държава са валидни издадените от нашия оторизиран дистрибутор гаранционни условия. Евентуални повреди на Вашия уред ще отстраним в рамките на гаранционния срок безплатно, ако се касае за дефект в материалите или производствен дефект. В случай на предявяване на право на гаранция, се обърнете към Вашия дистрибутор или към най-близкия оторизиран сервиз, като представите касовата бележка.

(Адрес, вж. задната страна)

Допълнителна гаранционна информация (ако има такава) можете да намерите в страницата „Сервиз“ на местния уебсайт на Kärcher в раздел „Изтегляне“.

Технически данни

Електрическо свързване

Честота	Hz	50-60
Напрежение	V	220-240
Предпазител (инертен)	A	10
Номинална мощност	W	1000

Данни за мощността на уреда

Макс. количество за пълнене, прясна вода	l	4
Макс. количество за пълнене, отпадъчни води	l	4
Макс. температура на почистващия разтвор (T in макс.)	°C	50

Размери и тегла

Тегло (без принадлежности)	kg	7,6
Дължина x ширина x височина	mm	430x385x535

Установени стойности съгласно EN 60704-2-1

Ниво на звуково налягане	dB(A)	74
--------------------------	-------	----

Запазваме си правото на технически промени.

البيانات الفنية

توصيل الطاقة		
50-60	Hz	التردد
220-240	V	الغلطية
10	A	مصدر الشبكة (محمول)
1000	W	إدخال الطاقة المقدر
أداء الجهاز		
4	l	أقصى كمية ملء للماء النقي
4	l	أقصى كمية ملء للماء المتسخ
50	C° T	أقصى درجة حرارة لمحلول التنظيف (بالحد الأقصى)
الأبعاد الوزن		
7,6	kg	الوزن (من دون ملحقات)
430x385 x535	mm	الطول x العرض x الارتفاع
القيم المسجلة وفقاً للمواصفة EN 60704-2-1		
74	dB(A)	مستوى انبعاث الصوت

المواصفات الفنية خاضعة للتعديل.

10. بعد التجفيف الكامل، وصل أنابيب شفط الرش بحامل الملحقات.
11. احفظ الفلتر في أماكن جافة خالية من الصقيع.

ملحقات خاصة

إرشاد

- يمكن بدلاً من الفلتر الإسفنجي أن يتم شراء فلتر خرطوشي كملحق خاص وتركيبه بدلاً من الفلتر الإسفنجي.
• قبل إدخال الفلتر الخرطوشي، انزع الغطاء الأسود واحتفظ به مع الفلتر الإسفنجي لاستخدامه لاحقاً.
• للمزيد من المعلومات، انظر الفصل **نظف الفلتر الإسفنجي/الفلتر الخرطوشي**

العناية والصيانة

تعليمات العناية العامة

- نظّف الجهاز وأجزاء الملحقات البلاستيكية باستخدام منظف بلاستيك شائع الاستخدام.
- اشطف الحاوية والملحقات بالماء، حسب اللزوم، وجففها قبل الاستخدام مرة أخرى.

نظف الفلتر الإسفنجي/الفلتر الخرطوشي

1. إزالة رأس الجهاز.
2. يمكن تنظيف الفلتر الإسفنجي/الفلتر الخرطوشي تحت الماء الجاري إذا لزم الأمر، وللقيام بذلك، اسحب الفلتر الإسفنجي من سلة الفلتر. يمكن فتح الفلتر الخرطوشي في اتجاه الرمز  وإزالته.
3. صورة إيضاحية AD لا تفرك أو تنظف الفلتر الإسفنجي/الفلتر الخرطوشي بالفرشاة عند التنظيف.
4. اترك الفلتر الإسفنجي/الفلتر الخرطوشي حتى يجف تماماً قبل إعادة استخدامه.

صورة إيضاحية AE

5. إعادة إدخال الفلتر حسب نوع الاستخدام:
• **الفلتر الإسفنجي:** ركب الفلتر فوق سلة الفلتر وتأكد من تثبيته بشكل صحيح.
- يجب إدخال الغطاء الأسود الصغير في السلة العائمة قبل تثبيت الفلتر الإسفنجي حتى يعمل الجهاز بشكل صحيح. إذا لم يتم استخدام الفلتر الخرطوشي، فهذا يعني أن الغطاء موجود بالفعل بشكل صحيح.
- **الفلتر الخرطوشي:** أدر الفلتر على سلة الفلتر في اتجاه الرمز 

وانتهبه إلى التثبيت الصحيح.

تنظيف فوهة الرش

إرشاد

- في حالة تيار الرش غير المتساوي، قد تسبب فوهة الرش الخاصة بملحق شفط الغسيل بسبب البقايا ومن ثم يجب تنظيفها.
1. لتنظيف أرضية الغسيل وفوهة غسيل الوسائد، فك ملحق الفوهة عن طريق لفه واسحب للخارج مع فوهة الرش بأكملها.

إرشاد

- قم بتخزين الحلقة الدائرية / حلقة الأحكام جيداً واستبدلها بعد التنظيف.
صورة إيضاحية AF
1. نظف البقايا في فوهة الرش تحت الماء الجاري.
2. أدخل فوهة الرش في ملحق الفوهة وأعد توصيلها عن طريق لفها.
3. نظف البقايا في فوهة الرش الخاصة بفوهة غسل الشقوق تحت الماء الجاري.

قم بتنظيف المصفاة الموجودة في خزان الماء النقي

إرشاد

- يوجد على أرضية خزان الماء العذب مصفاة يمكن أن يترسب بها جزيئات الأسناخ، وبالتالي تعيق تدفق الماء.
لذلك، احرص على شطف خزان الماء العذب بانتظام.
1. قم بإزالة خزان الماء النقي، انظر الفصل **فك خزان الماء النقي**.
2. تنظيف المصفاة.

- a قم بطي غطاء الوقود لأعلى.
b تحرير القفل.
c إزالة خرطوم الماء من الخزان.
توجد المصفاة في طرف خرطوم المياه.
d تنظيف المصفاة تحت المياه الجارية.
3. اشطف خزان الماء النقي بالماء النقي.
صورة إيضاحية AG
4. ركب المصفاة.
5. قفل خزان الماء النقي.
6. قم بتركيب خزان الماء النقي، انظر الفصل **تركيب خزان الماء النقي**.

مساعدة في حالة حدوث أعطال

لا يوجد ماء متسرب في الفوهة

- خزان المياه النقية فارغ
- املء خزان الماء النقي.
- فلتر الماء النقي متسخ،
- تنظيف مصفاة الماء النقي.
- خزان الماء النقي غير مثبت بشكل صحيح.
- تركيب خزان الماء النقي بشكل صحيح.
- الوصلة بين الملحق وخرطوم الرش / الشفط غير صحيحة.
- قم بتركيب وصلة صحيحة.
- مصخنة مواد التنظيف تالفة.
- كلف خدمة العملاء.

تيار الرش غير متساو

- فوهة الرش في ملحق شفط الغسيل متسخة.
- نظف فوهة الرش في الملحق المعني.

قوة الشفط غير كافية

- المنزلق الهوائي مفتوح بدرجة كبيرة للغاية.
- ألق المنزلق الهوائي.
- ملحق، خرطوم الشفط أو أنبوب الشفط مسدود.
- إزالة الانسدادات.
- كيس الفلتر ممتلئ.
- تفرغ كيس الفلتر.
- الفلتر الإسفنجي متسخ.
- تنظيف الفلتر الإسفنجي
- الفلتر الإسفنجي تالف.
- استبدل الفلتر الإسفنجي.
- **مصنحة سائل التنظيف بحسب**
- خزان المياه النقية فارغ
- املء خزان الماء النقي.

يتسرب الماء ويخار الماء من جانبي رأس الجهاز

- الفلتر الإسفنجي مبلل جداً، لذلك يتم ضخ المياه إلى الخارج عبر المحرك.
- أوقف الجهاز وارك الفلتر الإسفنجي والجهاز بجفان.
- يمكن تجفيف الفلتر الإسفنجي بشكل أسرع عند إزالته.

الضمان

يسري في كل دولة شروط الضمان التي تضعها شركة التسويق المتخصصة التابعة لنا. نحن نتولى إصلاح الأخطاء التي قد تطرأ على جهازك خلال فترة الضمان بدون مقابل، عندما يكون سبب هذه الأعطال ناجم عن عيب في المواد المستخدمة أو في عملية التصنيع، في حالة استحقاق الضمان، توجه من فضلك بقسيمة الشراء إلى أقرب موزع أو مركز خدمة عملاء معتمد.
(العنوان على الصفحة الخلفية)
يمكن العثور على المزيد من المعلومات حول الضمان (إن وجدت) في قسم الخدمة على موقع Kärcher المحلي تحت عنوان "التنزيلات".

12. قم بإفراغ الحاوية، انظر الفصل *تفريغ الوعاء*.
صورة إيضاحية Z

استاخ خفيف / عادي مع طريقة الخطوة الواحدة

1. اضغط على مفتاح الرش، انظر الفصل *التنظيف بالرش*
2. رش محلول التنظيف واشطفه في عملية واحدة وفي نفس الوقت.
3. قم بإيقاف مفتاح الرش واشطف أي سائل تنظيف متبقى.
4. بعد التنظيف، استكمل تنظيف المفروشات وسجاد الأرضيات بالماء الدافئ النظيف، وأشبعه بالماء عند الرغبة.

الاستاخات الشديدة أو البقع باستخدام طريقة مكونة من خطوتين

1. اضغط على مفتاح الرش، انظر الفصل *التنظيف بالرش*
2. صب محلول التنظيف واتركه لمدة 5-10 دقائق.
3. تبقى وطبيعة الشفط مغلقة.
4. بعد وقت التعرض، نظف السطح كما لو كان منسوخاً بشكل خفيف / طبيعي.
4. بعد التنظيف، استكمل تنظيف المفروشات وسجاد الأرضيات بالماء الدافئ النظيف، وأشبعه بالماء عند الرغبة.

الشفط الجاف

تنبيه

ضرر مادي بسبب الشفط دون كيس فلتري

قد يتعرض الجهاز للضرر.
يجب العمل دائماً باستخدام كيس الفلتري المركب عند الشفط الجاف.

تنبيه

تضرر الفلتري الإسفنجي

عند التحول من الشفط الرطب إلى الجاف يمكن أن ينسد الفلتري الإسفنجي الرطب ويصبح غير قابل للاستخدام.
قم بتغيير الفلتري الإسفنجي عند اللزوم.

إرشاد

يجب أن تكون الخزانات وملحقاتها جافة، وإلا فقد تتساقط الأوساخ.

إرشاد

لا تستخدم الجهاز كمكسنة شفط جافة، يمكن إزالة مقبض الرش وخرطوم الرش.

1. تأكد من جفاف الحاويات والملحقات.
2. تركيب كيس فلتري.
3. افتح الفلتري الكيسي بالكامل.
4. قم بتركيب كيس الفلتري بوصلة الجهاز واضغط عليه بقوة.
3. قم بتركيب الملحقات المرغوبة، انظر الفصل *تركيب الملحقات*
4. تشغيل الجهاز (الوضع (ا)، انظر الفصل *تشغيل الجهاز*.
5. اصبط قوة الشفط باستخدام المنزلق الهوائي.
6. إيقاف الجهاز، انظر الفصل *إيقاف الجهاز*.

الشفط الرطب

تنبيه

تضرر كيس الفلتري

عند استخدام كيس فلتري أثناء الشفط الرطب، فقد يتضرر.

لا تستخدم أي كيس فلتري مع الشفط الرطب.

إرشاد

لا تستخدم الجهاز كمكسنة شفط رطبة، يمكن إزالة مقبض الرش وخرطوم الرش.

1. أزل كيس الفلتري.
2. قم بتركيب الملحقات المرغوبة، انظر الفصل *تركيب الملحقات*
3. تشغيل الجهاز، انظر الفصل *تشغيل الجهاز*.
4. لشفط كميات كبيرة من الماء، افتح المنزلق الهوائي تماماً.

صورة إيضاحية AC

إرشاد

إذا كان خزان الماء المنسوخ ممتلئاً، تُغلق العوامة فتحة الشفط ويدور الجهاز بسرعة مرتفعة ويصوت عالٍ.

5. قم بإفراغ الحاوية، انظر الفصل *تفريغ الوعاء*.

إيقاف الجهاز

1. اضغط على مفتاح الرش بعد شفط الرش.
2. تتوقف المضخة ولا يضيء المصباح الموجود على المفتاح.
3. **صورة إيضاحية U**
2. اضغط على مفتاح الإيقاف (الموضع O).
3. **صورة إيضاحية T**
3. سحب قابس الشبكة من المقبس.

تفريغ خزان المياه النقية

1. قم بإزالة خزان الماء النقي، انظر الفصل *فك خزان الماء النقي*.
2. تفريغ خزان الماء النقي
3. قم بتركيب خزان الماء النقي، انظر الفصل *تركيب خزان الماء النقي*.

تفريغ الوعاء

إرشاد

إذا كان الخزان ممتلئاً، تُغلق العوامة فتحة الشفط ويدور الجهاز بسرعة مرتفعة ويصوت عالٍ. قم بإيقاف الجهاز على الفور وافرغ الماء المنسوخ.

1. إيقاف الجهاز، انظر الفصل *إيقاف الجهاز*
2. إزالة خرطوم الشفط والرش.
3. إزالة رأس الجهاز، انظر الفصل *إزالة رأس الجهاز*.
4. أفرغ الحاوية.
5. **صورة إيضاحية Z**
5. تركيب رأس الجهاز، انظر الفصل *نصب رأس الجهاز*.
6. قم بتركيب خزان الماء النقي، انظر الفصل *تركيب خزان الماء النقي*.

إنهاء التشغيل

إرشاد

لكي لا تبقى جزئيات التنظيف والاستاخات في الوصلات، قم بعملية تنظيف (دون إضافة منظفات) بعد كل استخدام.

1. شطف أنابيب الرش في الجهاز.
 - a. املا خزان الماء النقي بحوالي لتر من الماء النقي.
 - b. اضغط على مفتاح الرش.
2. يضيء المصباح الموجود على المفتاح وتبدأ المضخة في العمل
3. c. امسك خرطوم الرش والشفط فوق المصرف حتى يتم استخدام الماء النقي.
2. إيقاف الجهاز، انظر الفصل *إيقاف الجهاز*.
3. قم بفصل الملحقات، انظر الفصل *فك الملحقات*.
4. إزالة أي سائل متبق في خرطوم الرش والشفط.
 - a. اضغط على زر التحرير واخلع خرطوم الرش / الشفط من الجهاز.
 - b. اضغط على الذراع الموجود بالمقبض اليدوي في خرطوم الشفط وقم بتصريف السائل.

صورة إيضاحية W

إرشاد

لكي يجف السائل تماماً، لا تقم بلف خرطوم الرش / الشفط حول الجهاز لغرض التجفيف.

إرشاد

لكي لا تتشأ برك مائية في منطقة السكن (مثلاً على السجاد والباليهات)، دع السائل المتبقي يتسرب في وعاء مناسب (مثل حوض الغسيل، الدلو).

5. نظف الملحقات بشكل فردي تحت الماء الجاري ثم اتركها حتى تجف.
4. **إرشاد**
- قد تكون هناك قطرات من أي مياه لا تزال متبقية، لذلك من الأفضل الوضع في حوض الغسيل أو حوض الاستحمام.
6. قم بإفراغ الحاوية، انظر الفصل *تفريغ الوعاء*.
7. اشطف الخزان جيداً بماء نقي.
8. عند الحاجة، مثلاً اشطف خزان الماء العذب بماء نقي إذا كانت المصفاة منسوخة في خزان الماء العذب، انظر فصل *قم بتنظيف المصفاة الموجودة في خزان الماء النقي*.
9. اترك الجهاز مفتوحاً حتى يجف.

4. بحسب مجال الاستخدام، افتح فوهة الغسيل الأرضية أو فوهة غسيل المفروشات واسحبها من أنابيب الشفط.
5. بعد تنظيف الأرضية الصلبة، أزل ملحق الأرضية الصلبة من الجانب.

فصل ملحقات المكنسة الجافة

1. أزل فوهة الأرضية من أنبوب الشفط.
2. **صورة إيضاحية O**
3. أفضل أنبوب الشفط.
3. أفضل فوهة الواساند أو فوهة الشقوق عن خرطوم الشفط.

صورة إيضاحية Q

ملء خزان الماء النقي

تنبيه

قد يؤدي استخدام منطقات غير مناسبة إلى إتلاف الجهاز واستبعاد خدمات الضمان.

تنبيه

يجب أن يثبت خزان الماء النقي في الجهاز بإحكام.

إرشاد

وإذا لزم الأمر، استخدم مادة التنظيف KÄRCHER SE لتنظيف المنسوجات.

- املا المنظف واملأ بالماء.
- تبلغ السعة الكاملة 4.0 لتراً كحد أقصى.

إرشاد

يمكن فك خزان الماء العذب الملاءه أو ملاءه مباشرة من الجهاز.

ملء خزان الماء مباشرة بالجهاز

1. قم بطي غطاء الوقود لأعلى.
2. أضف 100 - 200 مل من مادة التنظيف KÄRCHER SE (قد تختلف الكمية بحسب درجة الانساخ) إلى خزان الماء النقي، واملأه بماء الصبور، ولا تفرط في الملء.
3. أغلق غطاء الخزان.

فك خزان الماء لغرض الملء

1. قم بإزالة خزان الماء النقي، انظر الفصل تركيب خزان الماء النقي.
2. قم بطي غطاء الوقود لأعلى.
3. للملء، انظر "2" في "ملء خزان الماء مباشرة بالجهاز".

صورة إيضاحية R

4. أغلق غطاء الخزان.
5. قم بتركيب خزان الماء النقي، انظر الفصل تركيب خزان الماء النقي.

تشغيل الجهاز

إرشاد

بحسب احتياجات التنظيف، يمكن تشغيل وظيفة الشفط والرش واستخدامهما بشكل مستقل أو في نفس الوقت.

1. إدخال قابس الشبكة في المقبس.
2. بالنسبة لوظيفة الشفط، شغل الجهاز واضغط على مفتاح التشغيل (الوضع A).
3. يبدأ المحرك الذي يعمل بالسحب الطبيعي.
3. لرش الماء المزود بالمنظف، اضغط على مفتاح الرش.
- يضيء المصباح الموجود على المفتاح وتبدأ المضخة في العمل.

صورة إيضاحية U

أغلق المنزلق الهوائي تماماً.

صورة إيضاحية V

طرق التنظيف

نصائح للتنظيف

- قم برش المواضع المتسخة بشدة مسبقاً، واركب محلول التنظيف لمدة 5 إلى 10 دقائق لتحقيق التأثير المرجو.
- ابدأ العمل دائماً من المناطق المضيئة وصولاً إلى المناطق المظلمة (من النافذة إلى الباب).
- ابدأ العمل دائماً من المناطق النظيفة إلى المناطق غير النظيفة.

- كلما كانت البطانة أكثر حساسية (السجاد الشرقي، سجاد البربر، المفروشات) قلل تركيز سائل التنظيف.
- يمكن أن يتكسب السجاد ذو الظهر المصنوع من الجوت، ويفقد لونه إذا استخدمت رطوبة شديدة أثناء العمل.
- مسط السجاد كنبف الوبر وهورطب في اتجاه الوبر (على سبيل المثال باستخدام مكنسة الوبر أو مكنسة خشنة).
- عملية التشميع بعد التنظيف الرطب تمنع إعادة انساخ الأرضيات المصنوعة من المنسوجات بشكل سريع.
- لتجنب مواضع الضغط أو بقع الصدا، لا تخلط على المناطق المنظفة أو تضع قطع الأثاث عليها إلا بعد جفافها.
- لتحسين نتيجة التنظيف، يجب تنظيف الشيء المراد تنظيفه بالماء النظيف بعد استخدام مواد التنظيف.

التنظيف بالرش

إرشاد

الماء الدافئ (بحد أقصى 50 °م) يزيد من تأثير التنظيف.

إرشاد

اقتصر على استخدام مادة التنظيف KÄRCHER SE من أجل التنظيف.

تنبيه

خطر بسبب محلول التنظيف

خطر التعرض لضوء

قبل استخدام الجهاز، تحقق من الشيء المراد تنظيفه للتأكد من ثبات لونه ومقاومته للماء في موضع غير ملتبس.

تنبيه

لا تستخدم الجهاز إلا على الأرضيات الصلبة التي بها طلاء مقاوم للماء، على سبيل المثال البلاط المطلي بالمينا أو المشمع.

تنبيه

لتجنب تضرر كيس الفلتر، لا تستخدم كيس فلتر للكنس بالرش.

1. تأكد من إزالة كيس الفلتر.
2. قم بتركيب الملحقات المرغوبة، انظر فصل تركيب الملحقات.
3. املا خزان الماء العذب بالمنظف والماء، انظر فصل ملء خزان الماء النقي.
4. تشغيل الجهاز (الوضع A)، انظر الفصل تشغيل الجهاز. يبدأ المحرك الذي يعمل بالسحب الطبيعي.
5. **صورة إيضاحية T**
أغلق المنزلق الهوائي تماماً.
6. **صورة إيضاحية V**
اضغط على مفتاح الرش.
6. يضيء المصباح الموجود على المفتاح وتبدأ المضخة في العمل.
7. **صورة إيضاحية U**
لرش محلول التنظيف، اضغط الزراع الموجود على المقبض.
8. **صورة إيضاحية W**
بتم رش محلول التنظيف.
8. مر على السطح المراد تنظيفه عبر مسارات متداخلة للقيام بذلك، اسحب الفوهة للخلف ولا تدفعها.

إرشاد

إذا كان خزان المياه النقية فارغاً، يدخل الهواء إلى المضخة ويصبح الصوت عالياً، في هذه الحالة، يجب إيقاف وظيفة الرش. إذا كانت المياه متلوثة، فأوقف أيضاً محرك الشفط واملأ خزان المياه النقية.

إرشاد

إذا كان خزان الماء المتسخ ممتلئاً وأو الفلتر الاسفنجي مبللاً، تغلق العوامة فتحة الشفط ويدور الجهاز بسرعة مرتفعة ويصوت عالٍ. لتجنب فرط ملء خزان المياه المتسخة، أفرغ خزان المياه المتسخة مباشرة عند ملء خزان المياه النقية.

9. بعد التنظيف، أوقف الجهاز (الموضع O)، انظر الفصل إيقاف الجهاز.

صورة إيضاحية T

إرشاد

- بعد إيقاف الجهاز، سيكون هناك سائل متبقي في ملحقات شفط الغسيل، والتي ستسرب على الأرضية. لشفط هذا السائل المتبقي، شغل وظيفة الشفط بالجهاز مجدداً لفترة قصيرة وأزل السائل المتبقي من الأرضية.
10. تشغيل الجهاز (الوضع A)، انظر الفصل تشغيل الجهاز وشفط السائل المتبقي.
11. إيقاف الجهاز مجدداً (الوضع O)، انظر الفصل إيقاف الجهاز.

صورة إيضاحية T

13 حامل لماسورة الشفط والملحقات

14 بكرات التوجيه (5x)

15 فلتر كيسي

16 الفلتر الاسفنجي المزود بغشاء

17 خرطوم شفط مع مقبض

18 أنابيب شفط 2 × 0.5 م

19 فوهة أرضية للغسيل مع تركيب أرضي صلب

20 فوهة وسادة الغسيل

21 محول لفوهة غسيل المفروشات

22 مقبض رش مع ذراع رش

23 خرطوم الرش المفكوك

24 مشابك التثبيت (10x)

25 مشابك للفوهة الأرضية مع تركيبية للسجاد وللأرضية الصلبة للكس الرطب والجاف

26 فوهة الشقوق

27 فوهة للمفروشات من أجل الكس الجاف

28 المنظف SE من KÄRCHER (100 مل)

التشغيل

تركيب الملحقات

تركيب ملحقات مكائن الشفط

تنظيف الأرضيات

استخدم فوهة الغسيل لتنظيف سجاد الأرضيات أو الأرضيات الصلبة (مع ملحق الأرضيات الصلبة).

1. ركب أنابيب الشفط في بعضها وقم بتوصيلها بالمقبض اليدوي.

صورة إيضاحية K

2. أدخل خرطوم الرش المفكوك في مقبض الرش ووصله بأنابيب الشفط باستخدام مشابك التثبيت الثلاثة المرفقة.

صورة إيضاحية L

3. وصل فوهة الغسيل الأرضية بأنابيب الشفط وأدخل خرطوم الرش في فوهة الغسيل الأرضية.

قم بتدوير ذراع الأمان الخارجي وبالتالي قفل خرطوم الرش.

صورة إيضاحية M

إرشاد

لتنظيف الأرضيات الصلبة، استخدم ملحق الأرضيات الصلبة.

• حرك ملحق الأرضية الصلبة على جانب فوهة الغسيل الأرضية. تنشر الشفة المطاطية إلى الأمام، وتنشر شعيرات الفرشاة للخلف.

تنظيف المفروشات

استخدم فوهة غسيل المفروشات لتنظيف الوسائد والمراتب على سبيل المثال.

• لتركيب فوهة غسيل المفروشات، وصل المحول المشمول في نطاق التسليم بين فوهة غسيل المفروشات ومقبض الرش.

صورة إيضاحية N

تركيب ملحقات للمكنسة الرطبة والجافة

1. لتنظيف الأرضية، قم بتوصيل أنابيب الشفط سوياً وتوصيلها بخرطوم الشفط.

صورة إيضاحية H

2. حرك الفوهة الأرضية على أنابيب الشفط.

صورة إيضاحية O

3. بحسب فرش الأرضية واحتياجات التنظيف، انتبه إلى التركيبات أو الإعدادات الصحيحة لفوهة الأرضية.

إرشاد

استخدم فوهة أرضية مع ملحقات

• لتنظيف سجاد الأرضية، استخدم الملحق الخاص بالسجاد.

• لتنظيف التناضات الجافة أو الأرضية الصلبة أو الماء - استخدم ملحق الخلط (شريط الفرشاة والشفة المطاطية).

صورة إيضاحية P

4. لتنظيف الثاث المنجد، مثلاً، حرك الوسائد أو فوهة الشقوق مباشرة على المقبض اليدوي لخرطوم الشفط.

صورة إيضاحية Q

فك الملحقات

فصل ملحقات مكائن الشفط

1. افصل خرطوم الرش عن الوصلة الموجودة في الجهاز.

2. أزل خراطيم الرش ومشابك التثبيت من خراطيم الشفط وأنابيب الشفط.

صورة إيضاحية X

3. اضغط على كل من أطراف التثبيت الجانبية واسحب مقبض الرش من المقبض اليدوي.

صورة إيضاحية Y

بدء التشغيل

إرشاد

لإزالة رأس الجهاز، يجب أولاً إزالة خزان الماء النقي وطي مقبض الحمل لأسفل بشكل جانبي.

فك خزان الماء النقي

1. اضغط على زر التحرير.

2. اخلع خزان الماء النقي.

صورة إيضاحية B

إزالة رأس الجهاز

1. اسحب مقبض الحمل للأمام.

صورة إيضاحية C

رأس الجهاز غير مقفل.

2. إزالة رأس الجهاز.

صورة إيضاحية D

تركيب العجلات الدوارة

1. أزل المحتوى من الخزان.

صورة إيضاحية D

2. اقلب الحاوية.

3. اضغط البكرات الدوارة في الفتحات الموجودة أسفل الحاوية حتى آخر مداها.

صورة إيضاحية E

4. اقلب الحاوية.

نصب رأس الجهاز

1. تركيب رأس الجهاز في الوعاء.

2. اسحب مقبض الحمل إلى الأمام.

رأس الجهاز غير مقفل.

صورة إيضاحية F

تركيب خزان الماء النقي

1. تركيب خزان الماء النقي بالأسفل.

2. اضغط على خزان المياه العذبة تجاه الجزء العلوي من رأس الجهاز.

3. تأكد من تعشيق خزان الماء النقي.

صورة إيضاحية G

إرشادات حول مواد المحتويات (REACH)
تجد المعلومات الحالية حول المحتويات على الموقع:
www.kaercher.de/REACH

خدمة العملاء

في حالة وجود أسئلة سوف يقوم فرع شركتنا KÄRCHER بتقديم المساعدة لكم بكل سرور.

الملحقات التكميلية وقطع الغيار

استخدام الملحقات التكميلية الأصلية وقطع الغيار الأصلية فقط، والتي تضمن تشغيل الجهاز بشكل آمن وخلال من الاختلالات. تجد المعلومات الخاصة بالملحقات التكميلية وقطع الغيار على الموقع www.kaercher.com.

محتوى التسليم

محتوى تسليم الجهاز مصور على العبوة. تأكد من وجود جميع محتويات العبوة عند فتحها. وفي حالة نقص أية ملحقات تكميلية أو اكتشاف أي تلف بها ناتج عن عملية النقل، يرجى إخطار البائع.

الرموز على الجهاز

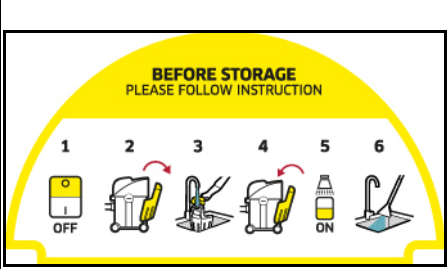

يوجد ملصق على رف الجهاز يصف طريقة تنظيف الجهاز قبل تخزينه:

- 1 أطفئ الجهاز.
- 2 أزل خزان الماء النقي.
- 3 املا خزان الماء النقي بحوالي لتر من الماء النقي.
- 4 تركيب خزان الماء النقي.
- 5 اضغط على مفتاح الرش.
- 6 صرف رذاذ الماء في الحوض. انظر أيضا الفصل إنهاء التشغيل

مواصفات الجهاز

يوجد اختلاف في المعدات في اعتمادا على الطراز المحدد. يتم وصف المعدات المحددة على عبوة الجهاز. للاشكال، انظر صفحة الصور.

صورة إيضاحية A

- ① وصلة خرطوم الشفط
- ② وصلة خرطوم الرش
- ③ رأس الجهاز
- ④ مفتاح لرش الماء والمنظفات
- ⑤ مفتاح تشغيل / إيقاف للشفط
- ⑥ فتحة مقبض في رأس الجهاز
- ⑦ مقبض الحمل
- ⑧ زر تحرير خزان المياه النقية
- ⑨ خزان المياه النقية
- ⑩ التخزين، كابل وصلة الطاقة
- ⑪ كابل التيار الكهربائي المزود بقابس وعاء
- ⑫ وعاء

يمكن فيها وجود خطر تجاوز مستوى ارتفاع المياه للحد الأقصى. الجهاز مناسب للأرضيات المحددة في دليل التشغيل فقط. • احرص على مراعاة اللوائح القانونية عند التخلص من المياه المتسخة والمحاليل القلوية. • لا تستخدم الجهاز عندما تكون درجات الحرارة تحت 0 ° مئوية. • قم بحماية الجهاز من المطر والصفع. • لا تخزن الجهاز في مكان خارجي. • قيود وظيفية، لا تشطف المواد التي قد تتصلب عند ملامستها للماء، مثل الجبس والاسمنت وما إلى ذلك.

تنبيه • أثناء التشغيل، يجب نصب الجهاز أفقياً / بشكل مستو.

التشغيل باستخدام مواد تنظيف

⚠ تنويه • خزن مواد التنظيف بعيدا عن متناول الأطفال. • لا تستخدم المنظفات الموصى بها في صورة مخففة. المنتجات هي آمنة عند الاستخدام لأنها لا تحتوي على مواد حمضية أو قلوية أو على مواد ضارة بالبيئة. في حالة ملامسة مادة التنظيف للعين، يجب غسلها فوراً بالماء جيداً، أما إذا تم بلع مادة التنظيف فيجب زيارة الطبيب فوراً. • اقتصِر على استخدام مواد التنظيف الموصى بها من قبل الجهة الصانعة، والترمز بإرشادات الاستخدام والتخلص والتحذير التي تنص عليها الجهة الصانعة لمواد التنظيف.

الصيانة

⚠ تحذير • قبل القيام بأعمال التنظيف والصيانة واستبدال الأجزاء، يجب عليك إيقاف الجهاز وقفل القابض أو إزالة البطارية. قم بإيقاف الجهاز قبل التبديل إلى وظيفة أخرى.

⚠ تنويه • اعهد فقط لمراكز خدمة العملاء أو العمالة الفنية المصرح لها في هذا المجال بالقيام بعمليات الإصلاح. حيث أنهم يكونون على علم بكل تعليمات السلامة ذات الصلة. • قم بتنظيف محدد مستوى المظالم بانتظام وافحصه أثناء ذلك من علامات التلف.

تنبيه • دوائر قصر أو أضرار أخرى. لا تنظف الجهاز عن طريق تيار ماء الخرطوم أو تيار ماء الضغط العالي. • لا تنظف الجهاز باستخدام المنظفات الكاشطة أو منظفات الزجاج أو المنظفات متعددة الأغراض.

الملحقات التكميلية وقطع الغيار

⚠ تنويه

• لا تستخدم إلا الملحقات وقطع الغيار المصرح بها من الجهة الصانعة. الملحقات التكميلية الأصلية وقطع الغيار الأصلية تضمن تشغيل الجهاز بشكل آمن وخلال من الاختلالات.

النقل

⚠ تنويه • أطفئ الجهاز قبل نقله. قم بتثبيت الجهاز مع مراعاة وزنه، انظر فصل المواصفات الفنية في دليل التشغيل.

الاستخدام المطابق لتعليمات

استخدم الجهاز للاستعمال المنزلي فقط. • تم تصميم الجهاز للاستخدام كمنظف بالشفط الرذاذي للتنظيف الوافقي أو التنظيف الأساسي لمفروشات الأرضيات مع تأثير التنظيف العميق وفقاً للاوصاف وتعليمات السلامة الواردة في دليل التشغيل هذا. • مع ملحق الأرضية الصلب لفوهة أرضية الشفط (مضمنة في الجهيزات الموردة)، يمكن أيضاً تنظيف الأرضيات الصلبة. • مع الملحقات المناسبة (مضمنة في الجهيزات الموردة)، يمكن استخدام الجهاز أيضاً كمكنسة جافة ورطبة.

حماية البيئة

المواد المستخدمة في التغليف قابلة لإعادة التدوير. يرجى التخلص من مواد التغليف بطريقة تحافظ على البيئة. تحتوي الأجهزة الكهربائية والإلكترونية على مواد قيمة قابلة لإعادة التدوير وغالباً ما تحتوي أيضاً على مكونات مثل البطاريات أو المراكمات أو الزيوت والتي قد تشكل خطورة على صحة الإنسان والبيئة في حالة التعامل معها بشكل غير صحيح أو إذا تم التخلص منها بصورة خاطئة. إلا أن هذه المكونات ضرورية لتشغيل الجهاز بصورة سليمة. لا يجوز التخلص من الأجهزة المميزة بهذا الرمز مع النفايات المنزلية.

إرشادات السلامة



- اقرأ فصل السلامة هذا ودليل التشغيل الأصلي هذا أيضا قبل استخدام الجهاز لأول مرة. ثم تصرف طبقاً لذلك. حافظ على دليل التشغيل الأصلي للاستخدام لاحقاً أو تسليمه للمالك التالي.
- عليك إلى جانب الإرشادات الواردة في دليل التشغيل مراعاة القواعد العامة للسلامة والوقاية والتي يحددها المشرع القانوني.
- تتغير علامات الإرشاد والتحذير الموجودة على الجهاز إلى الأرشادات الهامة للتشغيل الآمن.

درجات الخطر

⚠️ خطر

- إشارة إلى خطر مباشر وشيك الحدوث وقد يؤدي إلى إصابات جسدية بالغة أو إلى الوفاة.

⚠️ تحذير

- إشارة إلى موقف قد تحفه المخاطر وقد يؤدي إلى إصابات جسدية بالغة أو إلى الوفاة.

⚠️ تنويه

- إشارة إلى موقف قد تحفه المخاطر وقد يؤدي إلى إصابات بسيطة.

تنبه

- إشارة إلى موقف قد تحفه المخاطر وقد يؤدي إلى حدوث أضرار مادية.

معدات الحماية الشخصية

- ⚠️ **تنويه** • احرص على ارتداء القفازات المناسبة عند إجراء أعمال على الجهاز.

تعليمات السلامة العامة

- ⚠️ **خطر** • خطر الاختناق. يجب عليك إبعاد أكياس التعبئة والتغليف عن تناول الأطفال.

- ⚠️ **تحذير** • استخدم الجهاز وفقاً للعرض المحدد له فقط. يجب مراعاة الظروف المحيطة والانتباه عند استخدام الجهاز إلى الأشخاص الآخرين وخاصة الأطفال منهم. • يسمح للأشخاص الذين لديهم قدرات بدنية أو حسية أو عقلية محدودة أو الذين لا تتوافر لديهم الخبرة والمعرفة الكافية، أن يستخدموا الجهاز بشرط الإشراف عليهم بشكل صحيح، أو إذا تم بعد حصولهم على تعليمات بشأن كيفية الاستخدام الآمن للجهاز من قبل شخص مسؤول عن سلامتهم ومعرفةهم بالمخاطر المرتبطة به. • لا يسمح باستخدام الجهاز إلا من قبل الأشخاص الذين تم إرشادهم إلى كيفية استخدام الجهاز، أو الذين اتبنا قدرتهم على استخدام الجهاز وتم تكليفهم صراحة باستخدامه. • لا يسمح للأطفال بتشغيل الجهاز. • يجب مراقبة الأطفال للتأكد من عدم لعبهم بالجهاز.

- ⚠️ **تنويه** • تجهيزات السلامة تخدم حمايتك. لا تقم بتغيير أو تجاوز تجهيزات السلامة أبداً.

خطر الصدمة الكهربائية

- ⚠️ **تحذير** • قم بتوصيل الجهاز بتيار متردد فقط. يجب أن يتوافق الجهد الموجود على لوحة الطراز مع جهد مصدر التيار. • لا تلمس القابس الكهربائي والمقبس بأيدي مبللة بالماء نهائياً. • استخدم الجهاز عن طريق قاطع الدائرة الكهربائية فقط (30 مللي أمبير حد أقصى). • لا تقم بالجهاز أو كابل الطاقة أو قابس الطاقة في الماء أو السوائل الأخرى.

- ⚠️ **تحذير** • لا تعمل إلا مع السوائل (مثل مواد التنظيف) إذا كان الجهاز موصلاً بمقبس آمن مزود بقاطع دائرة يعمل بالتيار المتبقية (يحد أقصى 1 مللي أمبير). • أطفئ الجهاز على الفور عند وجود تسريبات. • في حالة تكون رغوة أو تسرب سائل، أوقف الجهاز فوراً وافصل القابس الكهربائي. • تأكد قبل كل استخدام للجهاز من عدم وجود تلف في كابل التيار الكهربائي والقابس. عند تعرض كابل التيار الكهربائي للتلف، يجب استبداله على الفور عن طريق الشركة المصنعة، أو مركز خدمة العملاء المعتمد، أو كهربائي متخصص، وذلك لتجنب أي مخاطر. • لا تقم بإلحاق أضرار أو تلف كابل

التوصيل الكهربائي وكابل التمديد الكهربائي عن طريق الدهس، سحق، الشد أو فعل شيء به من هذا القبيل. قم بحماية كابل التوصيل الكهربائي من الحرارة، الزيت والخواف الحادة. • كابلات التمديد الكهربائي غير المناسبة يمكن أن تكون مصدر للخطر. استخدم كابلات التمديد الكهربائي التي تكون مخصصة ضد الماء وذات قطر عرضي 3x1 مم على الأقل². • لا تستخدم إلا وصلة الشبكة المصنوع عليها من الجهة الصانعة، وهو ما يسري أيضاً عند استبدال الوصلة. لمعرفة رقم الطلب والنوع، انتظر دليل التشغيل. • الوصلات الموصلة بوصلة الشبكة الكهربائي أو كابل التمديد الكهربائي عليك استبدالها فقط بأخرى تكون مزودة بحماية ضد الماء ولديها نفس القوة الميكانيكية أيضاً. • لا تستخدم الجهاز إذا تعرض للسطوع سابقاً أو إلى ضربة أو عند وجود تلفيات واضحة. افحص الجهاز بالاستعانة بخدمة العملاء المعتمدة وأصلحه بشكل سليم قبل إعادة تشغيله. العطل الداخلي قد يعرض سلامة الجهاز للخطر.

⚠️ **تنويه** • أوقف تشغيل الجهاز قبل كل عملية تنظيف / صيانة، واسحب قابس التيار الكهربائي. • عليك إجراء أعمال الإصلاح أو الأعمال الأخرى على القطع الكهربائية من قبل مركز خدمة معتمدة فقط. • يجب عند التوقف عن العمل لفترة استراحة طويلة وبعد استخدام إيناف الجهاز عن طريق المفتاح الرئيسي / مفتاح الجهاز وكذلك فصل القابس الكهربائي أيضاً. • لا تشد قابس الشبكة من كابل الشبكة من المقبس. • لا تحمل أو تتلف جهاز الشحن من كابل وصلة الشبكة.

التشغيل

⚠️ **خطر** • عند استخدام الجهاز في المناطق الخطرة (محطات الوقود مثلا) عليك الالتزام بقواعد السلامة الخاصة بهذه المناطق. • يمنع معنا باتا التشغيل في المناطق القابلة للانفجار. • لا تشطف أي أشياء متوهجة أو قابلة للاشتعال.

⚠️ **خطر** • لا تقم أبداً برش أو شطف سوائل متفجرة أو غازات قابلة للاشتعال أو غبار متفجر أو أحماض ومذيبات غير مخففة. تشمل هذه على سبيل المثال التبرين، مخفف الطلاء أو الوقود، التي يمكن من خلال النقع باستخدام هواء الشفط أن تشكل أبخرة شديدة الاشتعال ومتفجرة وسامة بما في ذلك مخاليط مثل الأسيتون وأحماض ومواد مذيبة غير مخففة والتي يمكن أن تحدث تآكل في المواد المستخدمة بالجهاز. • خطر الانفجار

- تجنب استخدام الجهاز في شطف الأتربة أو السوائل أو الغازات القابلة للاشتعال.
- تجنب استخدام الجهاز في شطف غبار المعادن التفاعلية (على سبيل المثال، الألومنيوم، والمغنيسيوم، والزنك).
- تجنب استخدام الجهاز في شطف الماء المالح أو الأحماض غير المخففة.
- تجنب استخدام الجهاز لشطف أي مواد أجسام تحترق أو يتصاعد منها الدخان.

قد تتسبب هذه المواد في تآكل المواد المستخدمة في الجهاز.

⚠️ **تحذير** • لا تستخدم الجهاز لشطف البشر أو الحيوانات.

⚠️ **تحذير** • لا تشطف المواد السامة.

⚠️ **تنويه** • تأكد قبل كل استخدام من أن الجهاز في حالة سليمة وأمنة للتشغيل وخاصة من كابل التوصيل الكهربائي وكابل التمديد. افصل قابس التيار الكهربائي ولا تستخدم الجهاز عند وجود أضرار. • لا تترك الجهاز بدون مراقبة على الإطلاق ما لم يتم إيقاف تشغيله وافصل قابس التيار الكهربائي وإزالة البطارية. • لا تستخدم الجهاز إذا تعرض للسطوع سابقاً أو إلى ضربة أو عند وجود تلفيات واضحة. قم بإصلاح التلفيات بشكل سليم قبل إعادة تشغيل الجهاز. • لا يصلح الجهاز لشطف الأتربة الصائرة بالصحّة.

⚠️ **تنويه** • يجب أن يكون للجهاز أرضية مستوية وأمنة.

⚠️ **تنبيه** • اقتصر على استخدام المقبس الذي قد يكون موجوداً بالجهاز لتوصيل الملحقات والأجهزة الاحتياطية المذكورة في دليل التشغيل. • يصلح استخدام الجهاز للأرضيات الرطبة أو المبللة بالمياه حتى ارتفاع 1 سم للمياه كحد أقصى. لا تسير في منطقة



THANK YOU!
MERCI! DANKE! ¡GRACIAS!



Registrieren Sie Ihr Produkt und profitieren Sie von vielen Vorteilen.

Register your product and benefit from many advantages.

Enregistrez votre produit et bénéficiez de nombreux avantages.

Registre su producto y aproveche de muchas ventajas.

www.kaercher.com/welcome



Bewerten Sie Ihr Produkt und sagen Sie uns Ihre Meinung.

Rate your product and tell us your opinion.

Évaluer votre produit et dites-nous votre opinion.

Reseñe su producto y díganos su opinión.



www.kaercher.com/dealersearch

Alfred Kärcher SE & Co. KG

Alfred-Kärcher-Str. 28-40

71364 Winnenden (Germany)

