

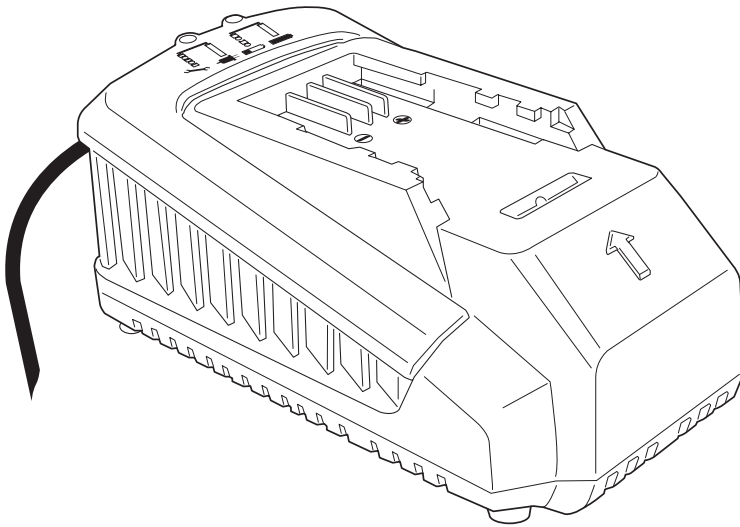

36V Chargeur rapide



MC36-Li-E2

AVERTISSEMENT : Lisez les instructions avant d'utiliser le produit !



Pour bien commencer...

Ces consignes visent à assurer votre sécurité. Veuillez les lire attentivement avant toute utilisation, puis conservez-les afin de pouvoir vous y référer ultérieurement.



Pour bien commencer... 01

Consignes de **Sécurité** 02-05

Votre produit 06

Caractéristiques **techniques** 07

Avant que vous ne commenciez 08



Dans le détail... 09

Fonctions du **produit** 10

Utilisation 11-12

Nettoyage et entretien 13-14

Résolution des **problèmes** 15

Recyclage et mise au rebut 16

Garantie 17

Avertissements et consignes de sécurité

Avertissements de sécurité relatifs au chargeur

- > Cet appareil peut être utilisé par des enfants âgés d'au moins 8 ans et par des personnes ayant des capacités physiques, sensorielles ou mentales réduites ou manquant d'expérience et de connaissances, à condition qu'ils soient surveillés ou qu'ils aient reçu les consignes concernant l'utilisation de l'appareil en toute sécurité et qu'ils comprennent les risques encourus. Les enfants ne doivent pas jouer avec l'appareil. Le nettoyage et l'entretien ne doivent pas être effectués par des enfants sans surveillance.
- > Avant d'utiliser le chargeur, lisez toutes les consignes et les mises en garde figurant sur le chargeur et le bloc-batterie.
- > Ne tentez pas de charger des blocs-batteries autres que ceux fournis. Le chargeur et le bloc-batterie fournis sont expressément conçus pour fonctionner ensemble.
- > Chargez le bloc-batterie à l'intérieur uniquement car le chargeur est conçu pour une utilisation à l'intérieur uniquement.
- > Ne rechargez pas de piles non rechargeables.
- > Protégez le chargeur contre l'humidité et les environnements humides. Il existe un risque de décharge électrique.
- > Veillez à disposer d'une bonne aération pendant le chargement.
- > Ne posez aucun objet sur le chargeur car cela pourrait provoquer une surchauffe. Ne placez pas le chargeur à proximité d'une source de chaleur.
- > N'utilisez pas de rallonge sauf en cas d'absolue nécessité. L'utilisation d'une rallonge électrique inadaptée peut occasionner un risque d'incendie, de

- décharge électrique ou d'électrocution.
- > N'utilisez pas le chargeur s'il a subi un choc important, s'il est tombé ou s'il a été endommagé d'une quelconque autre manière. Faites vérifier et réparer le chargeur par un centre de maintenance agréé.
 - > Ne démontez pas le chargeur. Un remontage incorrect peut occasionner un risque d'incendie, de décharge électrique ou d'électrocution.
 - > Débranchez le chargeur de l'alimentation électrique avant de le nettoyer afin de réduire le risque de décharge électrique. Le retrait du bloc-batterie seul ne réduit pas le risque.
 - > Si le câble d'alimentation du chargeur est endommagé, il doit être remplacé par le technicien de maintenance ou toute autre personne qualifiée afin de prévenir tout danger.

Signification des symboles

Sur le produit, la plaque signalétique et dans le présent mode d'emploi, vous trouverez entre autres les symboles et abréviations ci-dessous. Familiarisez-vous avec ceux-ci afin de réduire tout risque comme des blessures corporelles et des dommages matériels.

V~	Volt (tension alternative)
V---	Volt (tension en courant continu)
W	Watt
Hz	Hertz
Ah	Ampère-heure
A	Ampère
kg	Kilogramme
PRI	Entrée
SEC	Sortie
yyWxx	Code de la date de fabrication ; année de fabrication (20yy) et semaine de fabrication (Wxx)

MC36-Li-E2

M - Mac Allister

C - Chargeur

36 - Tension nominale en sortie

Li - Li-ion

E2 - Numéro de série



Avertissement.



Lire le manuel d'instructions.



Débranchez toujours le chargeur du réseau secteur et laissez le produit refroidir avant d'effectuer des opérations d'inspection, de maintenance et de nettoyage !



Débranchez toujours immédiatement la fiche du réseau secteur si le câble est endommagé ou sectionné.



Ce produit est conforme à la classe de protection II.

Cela signifie qu'il est équipé d'une isolation renforcée ou doublée.



Fusible de protection de 3,15 A



Le produit est conforme aux directives européennes en vigueur et une méthode d'évaluation de la conformité auxdites directives a été effectuée.



Avec les déchets ménagers. Veuillez utiliser les aménagements spécifiques prévus pour le recyclage. Renseignez-vous auprès des autorités locales ou du revendeur pour obtenir la marche à suivre en matière de recyclage.



Uniquement destiné à un usage intérieur.

Votre produit

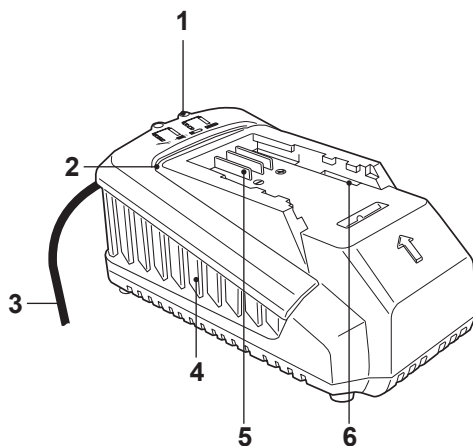

1. Voyants lumineux (état du chargement)
2. Chargeur rapide
3. Câble d'alimentation avec fiche
4. Événements
5. Connecteurs électriques
6. Guide d'insertion

Caractéristiques techniques

Chargeur

- > Référence de modèle MC36-Li-E2
- > Tension nominale en entrée 220-240 V~, 50 Hz
- > Intensité nominale en entrée 1 A
- > Tension nominale en sortie 36 V ---
- > Intensité nominale en sortie 3 A
- > Classe de protection II 
- > Indice de protection IPX0
- > Longueur du câble secteur 1,6 m
- > Poids net 0,7 kg
- > Temps de chargement :

Référence de modèle	Capacité nominale du blocbatterie	Tension nominale en sortie du bloc-batterie	Temps de chargement
MB3620-Li	2.0Ah	36Vdc	env. 55 min
MB3625-Li	2.5Ah	36Vdc	env. 60 min
MB3626-Li-E	2.6Ah	36Vdc	env. 60 min
MB3640-Li-E	4.0Ah	36Vdc	env. 100 min

Déballage

- > Déballez toutes les pièces et posez-les sur une surface plane et stable.
- > Retirez tous les matériaux d'emballage et les dispositifs d'expédition, le cas échéant.
- > Assurez-vous que le contenu de la livraison est complet et exempt de tout dommage. Si vous constatez qu'il manque des pièces ou qu'elles sont endommagées, n'utilisez pas le produit, mais contactez votre revendeur. L'utilisation d'un produit incomplet ou endommagé présente des risques de blessures corporelles et de dommages matériels.
- > Assurez-vous de disposer de tous les accessoires et outils nécessaires pour le montage et l'utilisation. Cette disposition porte également sur un équipement de protection individuelle approprié.



Dans le détail...

Fonctions du produit	10
Utilisation	11-12
Nettoyage et entretien	13-14
Résolution des problèmes	15
Recyclage et mise au rebut	16
Garantie	17

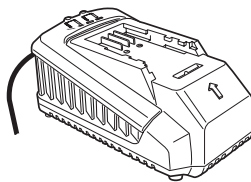

Utilisation prévue

- > Ce chargeur de batterie MC36-Li-E2 est doté d'une tension de chargement de 36 V.
- > Pour des raisons de sécurité, il est indispensable de lire attentivement l'ensemble du manuel d'utilisation avant la première mise en service ainsi que de respecter toutes les consignes qu'il contient.
- > Ce produit est destiné à un usage domestique privé uniquement et non à un usage commercial. Il ne doit pas être utilisé à d'autres fins que celles décrites.

Chargement

AVERTISSEMENT ! Sortez toujours le bloc-batterie du produit alimenté par batterie pour le charger !



Procédez au chargement dans un lieu sûr, à l'abri de l'humidité et de toute source de chaleur ! Contrôlez la batterie pendant le chargement et ne la laissez pas sans surveillance.

- > Alignez le bloc-batteries avec guides d'insertion (6) et faites-le glisser jusqu'à ce qu'il s'enclenche (Illustrations 1 et 2).
- > Branchez le chargeur (2) au réseau secteur.



AVERTISSEMENT ! Vérifiez la tension ! La tension doit être conforme aux indications de la plaque signalétique !

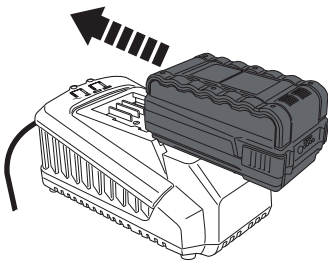

Fig. 1

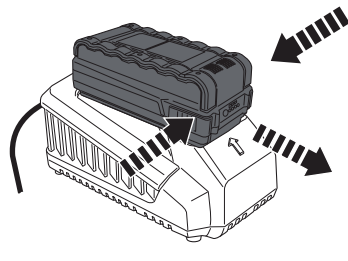

Fig. 2

- > Prévoyez un temps de chargement suffisant (voir les caractéristiques techniques), puis débranchez le chargeur du réseau secteur.











REMARQUE : Il est normal que le bloc-batterie et le chargeur deviennent chauds (mais pas brûlants) pendant la phase de chargement. Si le bloc-batterie ne se recharge pas correctement, vérifiez que la prise électrique est bien alimentée.



AVERTISSEMENT ! Chargez toujours le bloc-batterie avant de le ranger ! Pour réduire les risques d'incendie, ne laissez jamais le bloc-batterie connecté au chargeur pendant plus de 24 heures !

Voyant lumineux

Les voyants lumineux du chargeur indiquent l'état du chargeur.

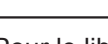
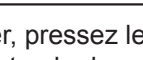
Symbole	Voyant lumineux (1)	État
		rouge, clignotant défaillance technique
		rouge, fixe raccordé au réseau secteur
		vert et rouge clignotant alternativement chargement de récupération, dure environ 30 minutes
		vert, clignotant en cours de chargement
		vert, fixe complètement chargé

> Pour le libérer, pressez les boutons de déverrouillage du bloc-batterie et sortez-le du produit.

Les règles d'or pour la maintenance



AVERTISSEMENT ! Débranchez toujours le produit du réseau secteur et laissez le produit refroidir avant d'effectuer des opérations d'inspection, de maintenance et de nettoyage !



- > Gardez le produit propre. Enlevez de celui-ci les résidus après chaque utilisation et avant l'entreposage.
- > Un nettoyage régulier et approprié aidera à assurer une utilisation sûre et prolongera la vie du produit.
- > Examinez le produit avant chaque utilisation afin de détecter les pièces usées et endommagées. Ne pas le faire fonctionner si vous y découvrez des pièces cassées et usées.



AVERTISSEMENT ! Effectuez des opérations de réparation et de maintenance uniquement en accord avec les présentes instructions ! Toutes les autres opérations doivent être effectuées par un technicien qualifié !

Nettoyage standard

- > Nettoyez le produit à l'aide d'un chiffon sec. Utilisez une brosse pour nettoyer les zones difficiles à atteindre.



REMARQUE : Ne pas utiliser de détergents chimiques, alcalins, abrasifs, ni tout autre détergent ou désinfectant agressif pour nettoyer ce produit, car ceux-ci peuvent être dommageables pour sa surface.

- > Vérifiez l'absence de dommages et d'usure. Réparez les dommages en accord avec ce manuel d'instructions ou apportez l'appareil à un centre de maintenance agréé avant de l'utiliser à nouveau.

Remplacement du câble d'alimentation

Si le câble d'alimentation est endommagé, il doit être remplacé par le technicien de maintenance ou toute autre personne qualifiée afin de prévenir tout danger.

Réparation

Ce produit ne contient aucune pièce susceptible d'être réparée par le client. Contactez un centre de maintenance agréé ou toute personne possédant des qualifications similaires pour le faire réviser et réparer.

Remisage

- > Nettoyez le produit ainsi que décrit plus haut.
- > Entrez le produit et ses accessoires dans un endroit sec et à l'abri du gel.
- > Toujours ranger le produit dans un endroit inaccessible aux enfants. La température idéale de remisage se situe entre 10 °C et 30 °C.
- > Nous vous recommandons d'utiliser l'emballage d'origine pour le rangement ou de couvrir le produit à l'aide d'un linge approprié pour le protéger de la poussière.

Transport

- > Protégez le produit des chocs violents ou des fortes vibrations pouvant survenir en cours de transport dans un véhicule.
- > Amarrez solidement le produit afin d'éviter qu'il ne glisse ni ne tombe.

Résolution des problèmes

Les dysfonctionnements éventuels sont souvent dus à des causes auxquelles l'utilisateur peut lui-même remédier. Par conséquent, vérifiez le produit en consultant cette section. Dans la plupart des cas, le problème peut être résolu rapidement.



AVERTISSEMENT ! Exécutez uniquement les opérations décrites dans ces instructions ! Toutes les opérations d'inspection, d'entretien et de réparation doivent être effectuées par un centre de maintenance agréé ou par un technicien qualifié si vous ne pouvez résoudre le problème vous-même !

Problème	Cause possible	Solution
1. Le voyant lumineux de l'état de chargement ne s'allume pas	1.1 Chargeur incorrectement branché au réseau secteur 1.2 Le bloc-batterie n'est pas correctement relié au chargeur 1.3 Chargeur ou bloc-batterie endommagés 1.4 Autre défaut électrique du produit	1.1 À brancher correctement 1.2 Reliez correctement 1.3 Contrôle par un électricien spécialisé 1.4 Contrôle par un électricien spécialisé
2. Le voyant lumineux de l'état de la batterie ne s'allume pas	2.1 Surchauffe du bloc-batterie, protection thermique 2.2 Niveau de charge du bloc-batterie trop faible 2.3 La batterie est défectueuse.	2.1 Sortez et mettez de côté la batterie pendant un certain temps 2.2 Chargez le bloc-batterie 2.3 Contrôle par un électricien spécialisé

Recyclage et mise au rebut



- > Le produit est livré dans un emballage qui le protège contre les dommages au cours du transport. Conservez l'emballage jusqu'à ce que vous soyez sûr(e) que toutes les pièces ont été livrées et que le produit fonctionne correctement. Recyclez l'emballage après.
- > Les produits obsolètes sont potentiellement recyclables dans le cadre des DEEE et n'ont donc pas leur place dans vos déchets ménagers. Nous vous demandons de nous aider et de contribuer à économiser les ressources et à protéger l'environnement en déposant cet appareil dans un centre de collecte équipé (si disponible).

Garantie

Ce produit bénéficie d'une garantie de 2 ans à partir de la date d'achat.

La garantie couvre les pannes et dysfonctionnements de l'appareil dans le cadre d'une utilisation conforme à la destination du produit et aux informations du manuel d'utilisation.

Pour être pris en charge au titre de la garantie, la preuve d'achat est obligatoire (ticket de caisse ou facture) et le produit doit être complet avec l'ensemble de ses accessoires.

La clause de garantie ne couvre pas les détériorations provenant d'une usure normale, d'un manque d'entretien, d'une négligence, d'un montage défectueux, ou d'une utilisation inappropriée (chocs, non-respect des préconisations d'alimentation électrique, stockage, conditions d'utilisation).

Sont également exclues de la garantie les conséquences néfastes dues à l'emploi d'accessoires ou de pièces de rechange non d'origine, ou non adaptées, au démontage ou à la modification de l'appareil.

Pour toutes requêtes relatives à la garantie, veuillez-vous adresser à un magasin affilié au distributeur auprès duquel vous avez acheté ce produit.

Le distributeur reste tenu des défauts de conformité du bien au contrat et des vices rédhibitoires dans les conditions prévues aux articles 1641 à 1649 du Code civil.



Manufacturer, Fabricant, Producent, Producător, Fabricante:

UK Manufacturer:

Kingfisher International Products Limited
3 Sheldon Square, London, W2 6PX
United Kingdom
www.kingfisher.com/products

EU Manufacturer:

Kingfisher International Products B.V.
Rapenburgerstraat 175E
1011 VM Amsterdam
The Netherlands
www.kingfisher.com/products

EN

www.diy.com
www.screwfix.com
www.screwfix.ie

To view instruction manuals online, visit
www.kingfisher.com/products

FR

www.castorama.fr
www.bricodepot.fr

Pour consulter les manuels d'instructions en ligne, rendez-vous sur le site www.kingfisher.com/products

PL

www.castorama.pl

Aby zapoznać się z instrukcją obsługi online, odwiedź stronę www.kingfisher.com/products

ES

www.bricodepot.es

Para consultar los manuales de instrucciones en línea, visite www.kingfisher.com/products

PT

www.bricodepot.pt

Para consultar manuais de instruções online, visite www.kingfisher.com/products

RO

www.bricodepot.ro

Pentru a consulta manualele de instrucțiuni online, vizitați www.kingfisher.com/products

TR

www.koctas.com.tr

Kullanım kılavuzuna internet üzerinden ulaşmak için www.kingfisher.com/products adresini ziyaret edin