

MAC
ALLISTER

Perceuse à percussion sans fil 18V

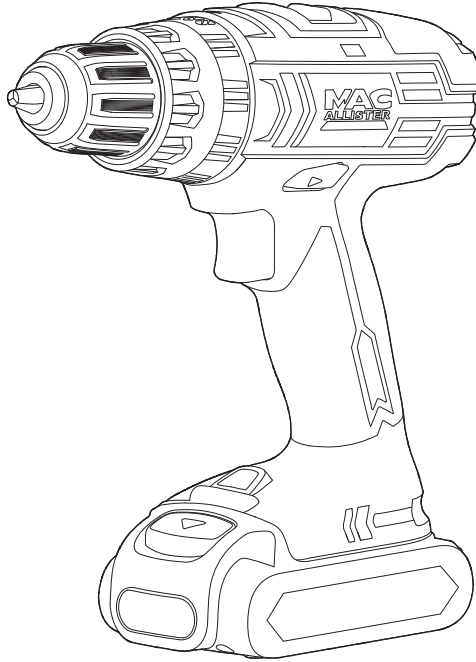

MSHD18S-2-Li

Réf. : 700081



ATTENTION ! Lisez ce mode d'emploi avant d'utiliser l'appareil.

Mode d'emploi...

Ce mode d'emploi est important pour votre sécurité. Lisez-le attentivement dans son intégralité avant d'utiliser l'appareil, et conservez-le pour pouvoir vous y référer ultérieurement.

	Pour commencer...	02
	Sécurité	03
	Symboles	16
	Le produit	18
	Informations techniques et légales	19
	Avant de commencer	21
	En détails...	27
	Fonctions de l'appareil	28
	Utilisation	35
	Entretien et maintenance	39
	Dépannage	42
	Mise au rebut et recyclage	44
	Garantie	45
	Déclaration de Conformité CE	47

Mises en garde

Avertissements de sécurité généraux pour l'outil



AVERTISSEMENT ! Lire tous les avertissements de sécurité et toutes les instructions. Ne pas suivre les avertissements et instructions peut donner lieu à un choc électrique, un incendie et/ou une blessure sérieuse.

Conserver tous les avertissements et toutes les instructions pour pouvoir s'y reporter ultérieurement.

Le terme «outil» dans les avertissements fait référence à votre outil électrique alimenté par le secteur (avec cordon d'alimentation) ou votre outil fonctionnant sur batterie (sans cordon d'alimentation).

Sécurité de la zone de travail

- 1. Conserver la zone de travail propre et bien éclairée.**
Les zones en désordre ou sombres sont propices aux accidents.
- 2. Ne pas faire fonctionner les outils électriques en atmosphère explosive, par exemple en présence de liquides inflammables, de gaz ou de poussières.**
Les outils électriques produisent des étincelles qui peuvent enflammer les poussières ou les fumées.
- 3. Maintenir les enfants et les personnes présentes à l'écart pendant l'utilisation de l'outil.**
Les distractions peuvent vous faire perdre le contrôle de l'outil.

Mises en garde

Sécurité électrique

- 1. Il faut que les fiches de l'outil électrique soient adaptées au socle. Ne jamais modifier la fiche de quelque façon que ce soit. Ne pas utiliser d'adaptateurs avec des outils à branchement de terre.** *Des fiches non modifiées et des socles adaptés réduiront le risque de choc électrique.*
- 2. Eviter tout contact du corps avec des surfaces reliées à la terre telles que les tuyaux, les radiateurs, les cuisinières et les réfrigérateurs.** *Il existe un risque accru de choc électrique si votre corps est relié à la terre.*
- 3. Ne pas exposer les outils à la pluie ou à des conditions humides.** *La pénétration d'eau à l'intérieur d'un outil augmentera le risque de choc électrique.*
- 4. Ne pas maltraiter le cordon. Ne jamais utiliser le cordon pour porter, tirer ou débrancher l'outil. Maintenir le cordon à l'écart de la chaleur, du lubrifiant, des arêtes ou des parties en mouvement.** *Des cordons endommagés ou emmêlés augmentent le risque de choc électrique.*
- 5. Lorsqu'on utilise un outil à l'extérieur, utiliser un prolongateur adapté à l'utilisation extérieure.** *L'utilisation d'un cordon adapté à l'utilisation extérieure réduit le risque de choc électrique.*

- 6. Si l'usage d'un outil dans un emplacement humide est inévitable, utiliser une alimentation protégée par un dispositif à courant différentiel résiduel (DDR).** *L'usage d'un DDR réduit le risque de choc électrique.*

Sécurité des personnes

- 1. Rester vigilant, regarder ce que vous êtes en train de faire et faire preuve de bon sens dans votre utilisation de l'outil. Ne pas utiliser un outil lorsque vous êtes fatigué ou sous l'emprise de drogues, d'alcool ou de médicaments.** *Un moment d'inattention en cours d'utilisation d'un outil peut entraîner des blessures graves des personnes.*
- 2. Utiliser un équipement de sécurité. Toujours porter une protection pour les yeux.** *Les équipements de sécurité tels que les masques contre les poussières, les chaussures de sécurité antidérapantes, les casques ou les protections acoustiques utilisés pour les conditions appropriées réduiront les blessures de personnes.*
- 3. Eviter tout démarrage intempestif. S'assurer que l'interrupteur est en position arrêt avant de brancher l'outil au secteur et/ou au bloc de batteries, de le ramasser ou de le porter.** *Porter les outils en ayant le doigt sur l'interrupteur ou brancher des outils dont l'interrupteur est en position marche est source d'accidents.*
- 4. Retirer toute clé de réglage avant de mettre l'outil en marche.** *Une clé laissée fixée sur une partie tournante de l'outil peut donner lieu à des blessures de personnes.*

Mises en garde

5. **Ne pas se précipiter. Garder une position et un équilibre adaptés à tout moment.** *Cela permet un meilleur contrôle de l'outil dans des situations inattendues.*
6. **S'habiller de manière adaptée. Ne pas porter de vêtements amples ou de bijoux. Garder les cheveux, les vêtements et les gants à distance des parties en mouvement.** *Des vêtements amples, des bijoux ou les cheveux longs peuvent être pris dans des parties en mouvement.*
7. **Si des dispositifs sont fournis pour le raccordement d'équipements pour l'extraction et la récupération des poussières, s'assurer qu'ils sont connectés et correctement utilisés.** *Utiliser des collecteurs de poussière peut réduire les risques dus aux poussières.*

Utilisation et entretien de l'outil

1. **Ne pas forcer l'outil. Utiliser l'outil adapté à votre application.** *L'outil adapté réalisera mieux le travail et de manière plus sûre au régime pour lequel il a été construit.*
2. **Ne pas utiliser l'outil si l'interrupteur ne permet pas de passer de l'état de marche à arrêt et vice versa.** *Tout outil qui ne peut pas être commandé par l'interrupteur est dangereux et il faut le réparer.*

3. **Débrancher la fiche de la source d'alimentation en courant et/ou le bloc de batteries de l'outil avant tout réglage, changement d'accessoires ou avant de ranger l'outil.** *De telles mesures de sécurité préventives réduisent le risque de démarrage accidentel de l'outil.*
4. **Conserver les outils à l'arrêt hors de la portée des enfants et ne pas permettre à des personnes ne connaissant pas l'outil ou les présentes instructions de le faire fonctionner.** *Les outils sont dangereux entre les mains d'utilisateurs novices.*
5. **Observer la maintenance de l'outil. Vérifier qu'il n'y a pas de mauvais alignement ou de blocage des parties mobiles, des pièces cassées ou toute autre condition pouvant affecter le fonctionnement de l'outil. En cas de dommages, faire réparer l'outil avant de l'utiliser.** *De nombreux accidents sont dus à des outils mal entretenus.*
6. **Garder affûtés et propres les outils permettant de couper.** *Des outils destinés à couper correctement entretenus avec des pièces coupantes tranchantes sont moins susceptibles de bloquer et sont plus faciles à contrôler.*
7. **Utiliser l'outil, les accessoires et les lames etc., conformément à ces instructions, en tenant compte des conditions de travail et du travail à réaliser.** *L'utilisation de l'outil pour des opérations différentes de celles prévues pourrait donner lieu à des situations dangereuses.*

Mises en garde

Utilisation des outils fonctionnant sur batteries et précautions d'emploi.

1. **Ne recharger qu'avec le chargeur spécifié par le fabricant.** *Un chargeur qui est adapté à un type de bloc de batteries peut créer un risque de feu lorsqu'il est utilisé avec un autre type de bloc de batteries.*
2. **N'utiliser les outils qu'avec des blocs de batteries spécifiquement désignés.** *L'utilisation de tout autre bloc de batteries peut créer un risque de blessure et de feu.*
3. **Lorsqu'un bloc de batteries n'est pas utilisé, le maintenir à l'écart de tout autre objet métallique, par exemple trombones, pièces de monnaie, clés, clous, vis ou autres objets de petite taille qui peuvent donner lieu à une connexion d'une borne à une autre.** *Le court-circuitage des bornes d'une batterie entre elles peut causer des brûlures ou un feu.*
4. **Dans de mauvaises conditions, du liquide peut être éjecté de la batterie; éviter tout contact. En cas de contact accidentel, nettoyer à l'eau. Si le liquide entre en contact avec les yeux, rechercher en plus une aide médicale.** *Le liquide éjecté des batteries peut causer des irritations ou des brûlures.*

Maintenance et entretien

1. **Faire entretenir l'outil par un réparateur qualifié utilisant uniquement des pièces de rechange identiques.** *Cela assurera le maintien de la sécurité de l'outil.*

Mises en garde spécifiques aux perceuses/visseuses

1. **Porter des protections d'oreilles lors du perçage avec des perceuses à percussion.** *L'exposition aux bruits peut provoquer une perte de l'audition.*
2. **Utiliser les poignées auxiliaires fournies avec l'outil.** *La perte de contrôle peut provoquer des blessures.*
3. **Tenir l'outil par les surfaces de préhension isolées, lors de la réalisation d'une opération au cours de laquelle l'organe de coupe peut entrer en contact avec un câblage non apparent.** *Le contact avec un fil "sous tension" peut également mettre "sous tension" les parties métalliques exposées de l'outil électrique et provoquer un choc électrique sur l'opérateur.*

Mises en garde complémentaires concernant le chargeur

1. *Cet appareil (chargeur) peut être utilisé par des enfants âgés d'au moins 8 ans et par des personnes ayant des capacités physiques, sensorielles ou mentales réduites ou dénuées d'expérience ou de connaissance, s'ils (si elles) sont correctement surveillé(e)s ou si des instructions relatives*

Mises en garde

- à l'utilisation de l'appareil en toute sécurité leur ont été données et si les risques encourus ont été appréhendés. Les enfants ne doivent pas jouer avec l'appareil. Le nettoyage et l'entretien par l'utilisateur ne doivent pas être effectués par des enfants sans surveillance.*
2. *Avant d'utiliser le chargeur, lisez le mode d'emploi dans son intégralité et prenez connaissance des symboles de mise en garde figurant sur le chargeur et la batterie.*
 3. *N'utilisez pas le chargeur pour recharger d'autres batteries. Le chargeur et la batterie fournie avec lui sont spécifiquement conçus pour fonctionner ensemble.*
 4. *La batterie doit être rechargée en intérieur, car le chargeur est conçu pour une utilisation en intérieur seulement.*
 5. *Ne rechargez pas une pile non rechargeable.*
 6. *Le chargeur doit être protégé contre l'eau et l'humidité en général, afin d'éviter tout risque d'électrocution.*
 7. *Ne mettez aucun objet sur le chargeur, car il risquerait de surchauffer. Ne placez pas le chargeur près d'une source de chaleur.*
 8. *N'utilisez pas de rallonge électrique, sauf en cas d'absolue nécessité. L'utilisation d'une rallonge électrique inappropriée peut engendrer un risque d'incendie, de choc électrique ou d'électrocution.*

9. *N'utilisez pas le chargeur s'il a subi un choc violent, s'il est tombé ou s'il a été endommagé de quelque manière que ce soit. Faites-le examiner et réparer par un centre de réparation agréé.*
10. *Ne démontez pas le chargeur. S'il est mal réassemblé, cela peut engendrer un risque d'incendie, de choc électrique ou d'électrocution.*
11. *Afin d'éviter tout risque de choc électrique, débranchez le chargeur avant de le nettoyer. Le fait de retirer la batterie ne suffit pas pour éviter le risque.*
12. *Si le câble d'alimentation est endommagé, il doit être remplacé par le fabricant, son service après-vente ou des personnes de qualification similaire afin d'éviter un danger.*

Mises en garde complémentaires concernant les batteries

1. *N'essayez pas de recharger la batterie avec un autre chargeur que celui fourni. Le chargeur et la batterie fournie avec lui sont spécifiquement conçus pour fonctionner ensemble.*
2. *La batterie doit être rangée et rechargée dans une température ambiante de 18-24°C ; cela permet d'assurer un fonctionnement optimal de la batterie, et de prolonger sa durée de vie. La batterie ne doit en aucun cas être rangée ou rechargée dans une température ambiante inférieure à 0°C ou supérieure à 40°C.*
3. *Une fuite légère de liquide électrolytique de la batterie peut se produire dans des conditions*

Mises en garde

- d'utilisation ou de température extrêmes. Néanmoins, si le boîtier extérieur est cassé et si ce liquide entre en contact avec votre peau, lavez immédiatement la partie affectée sous le robinet. En cas de contact avec les yeux, rincez abondamment sous le robinet pendant au moins 10 minutes et consultez immédiatement un médecin.*
4. *N'essayez jamais d'ouvrir la batterie, il n'y a aucune raison valable de le faire. Si la coque en plastique de la batterie est cassée ou fissurée, arrêtez immédiatement de l'utiliser et ne la rechargez pas.*
 5. *Les batteries de rechange ne doivent en aucun cas être rangées dans une poche, une boîte à outils ou tout autre endroit où elles pourraient entrer en contact avec des objets métalliques. Les bornes risqueraient d'être court-circuitées, ce qui endommagerait la batterie et risquerait de causer des brûlures ou un incendie.*
 6. *La batterie ne doit en aucun cas être piétinée, percée avec un clou, frappée avec un marteau ou soumise à tout autre type de choc ou d'impact.*
 7. *La batterie ne doit pas être exposée à la chaleur. Elle ne doit donc en aucun cas être rangée ou utilisée dans une voiture garée en plein soleil, ni être exposée à la lumière du soleil en général, faute de quoi elle risquerait de surchauffer et de prendre feu, voire même d'exploser.*

8. *N'essayez en aucun cas de recharger une batterie fendue ou endommagée de quelque manière que ce soit, afin d'éviter tout risque de choc électrique ou d'électrocution.*
9. *Rechargez la batterie uniquement avec le chargeur fourni.*

Réduction du bruit et des vibrations

Afin de réduire l'impact négatif des vibrations et du bruit, limitez la durée des séances de travail, travaillez en mode de bruit et de vibrations réduits, et portez des équipements de protection individuelle.

Afin de minimiser l'exposition aux vibrations et au bruit, tenez compte des points suivants:

1. *Utilisez seulement l'appareil d'une manière conforme à son design et aux instructions.*
2. *Faites en sorte que l'appareil reste en bon état et correctement entretenu.*
3. *Utilisez les outils adéquats avec l'appareil, et faites en sorte qu'ils restent en bon état.*
4. *Gardez toujours une bonne prise sur les poignées/surfaces de préhension.*
5. *Cet appareil doit être correctement entretenu de la manière décrite dans le mode d'emploi. Faites en sorte qu'il soit suffisamment graissé (le cas échéant).*
6. *Si vous devez travailler avec un appareil à fortes vibrations, étalez le travail sur plusieurs jours.*

Mises en garde

Urgences

À l'aide du présent mode d'emploi, familiarisez-vous avec l'utilisation de cet appareil. Assimilez bien les mises en garde et suivez-les à la lettre. Cela permettra de réduire les risques d'accidents.

1. Restez vigilant à tout instant lorsque vous utilisez cet appareil. Vous serez ainsi en mesure d'anticiper les risques et de les gérer. Une réaction rapide permet de réduire les risques de dommages corporels et matériels.
2. En cas de dysfonctionnement, éteignez et débranchez l'appareil. Faites regarder l'appareil par un spécialiste qualifié et, le cas échéant, faites-le réparer avant de le réutiliser.

Risques résiduels

Même si vous utilisez cet appareil en respectant les normes de sécurité, certains risques de dommages corporels et matériels subsistent. Du fait du mode de construction et de fonctionnement de l'outil, vous pouvez notamment être exposé aux risques suivants:

1. Les fortes vibrations peuvent être nuisibles à la santé si l'outil est utilisé pendant une durée trop longue, ou si l'outil n'est pas utilisé et entretenu conformément aux instructions.
2. Dommages aux biens et aux personnes causés par des accessoires cassés ou par l'impact soudain de l'appareil avec des objets cachés en cours d'utilisation.
3. Dommages aux biens et aux personnes résultant de la projection d'objets.



ATTENTION ! Cet appareil génère un champ électromagnétique pendant qu'il fonctionne ! Dans certaines circonstances, ce champ magnétique peut interférer avec les implants médicaux actifs ou passifs! Afin de réduire les risques de blessures graves voire mortelles, les personnes portant des implants médicaux doivent consulter leur médecin et le fabricant de leur implant avant d'utiliser ce produit!



ATTENTION ! Certaines poussières engendrées par ponçage, sciage, meulage, perçage et d'autres activités du domaine de la construction contiennent des substances chimiques considérées comme cancérigènes, tératogènes ou nocives pour les fonctions reproductrices. Liste non exhaustive de ces substances :

- Le plomb contenu dans les peintures au plomb.
- La silice cristalline contenue dans les briques, le ciment et d'autres matériaux de construction.
- L'arsenic et le chrome contenus dans le bois de construction traité chimiquement.

Les risques engendrés par l'exposition à ces substances dépendent de la fréquence de ce type de travaux. Pour réduire votre exposition à ces substances chimiques,

- Travailler dans un endroit bien aéré.
- Travailler avec des équipements de sécurité approuvés

(ex : masques anti-poussières spécialement conçus pour filtrer les particules microscopiques).

Symboles

Sur l'appareil, sur la plaque signalétique et dans le mode d'emploi, vous trouverez entre autres les symboles et abréviations suivants. Familiarisez-vous avec leur signification afin de réduire les risques de dommages corporels et matériels.

V~	Volt, (tension alternative)
V 	Volt (tension continue)
W	Watt
Hz	Hertz
Wh	Watts-heure
mA	Milliampères
mAh	Milliampères/heure
A	Ampères
kW	Kilowatt
cm ³	Centimètres cubes
min ⁻¹	Par minute
mm	Millimètres
kg	Kilogrammes
dB(A)	Décibels (pondérés A)
m/s ²	Mètres par seconde au carré
yyWxx	Code de date de fabrication; année de fabrication (20yy) et semaine de fabrication (Wxx).



Attention/danger.



Lisez le mode d'emploi.



Portez une protection auditive.



Portez des lunettes de protection.



Portez un masque de protection respiratoire.



Ceci est un produit de classe de protection II. Cela signifie qu'il est équipé d'une isolation renforcée ou d'une double isolation.



Ce produit est conforme aux directives européennes applicables et a subi un test de conformité avec les directives en question.



Symbole DEEE. Les produits électriques usagés ne doivent pas être jetés avec les ordures ménagères. Apportez le produit à un endroit où il pourra être recyclé. Pour plus d'informations sur le recyclage, adressez-vous au magasin d'achat ou aux autorités de votre commune.



Utilisation en intérieur seulement.



Les batteries ne doivent pas être jetées dans une rivière ou plongées dans l'eau.



Les batteries ne doivent pas être jetées au feu. Elles risqueraient d'exploser et de causer des blessures.



Les batteries ne doivent pas être exposées à une chaleur supérieure à 40°C.



Durée de charge approximative 3-5 hours.



Courant nominal du fusible 1.0A



Éteignez et déconnectez l'appareil (en enlevant la batterie) avant de le ranger, de le transporter et d'effectuer toute manipulation de montage, de nettoyage, de réglage et d'entretien.



Préhension sûre



Légère, fonctionne à pleine puissance plus longtemps et peut être rechargée à n'importe quel moment.

Le produit

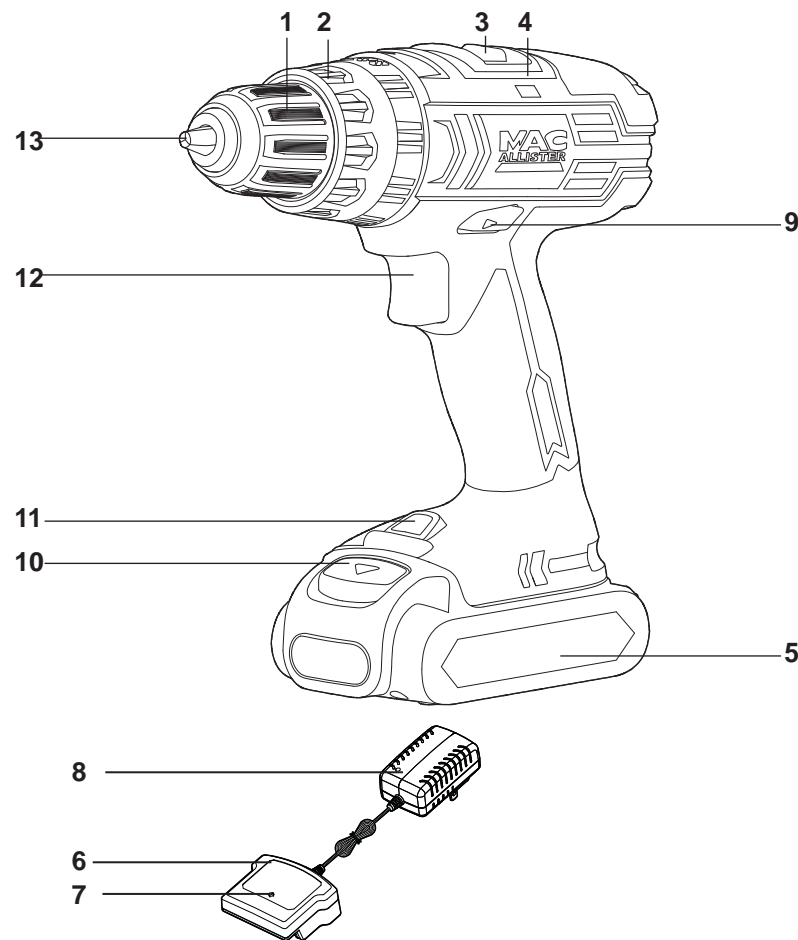

- | | |
|---|------------------------------------|
| 1. Bague du mandrin | 8. Chargeur adaptateur |
| 2. Sélecteur de couple | 9. Commutateur de sens de rotation |
| 3. Sélecteur de mode (perceuse/visseuse/percussion) | 10. Bouton de démontage (batterie) |
| 4. Commutateur de vitesse | 11. Lampe de travail LED |
| 5. Batterie | 12. Bouton marche/arrêt |
| 6. Chargeur | 13. Mâchoires du mandrin |
| 7. Puissance témoin | |

Spécifications techniques

Généralités

- > Tension de la batterie: 18 V
- > Type de batterie: Li-ion
- > Vitesse nominale à vide n_0 : 0-350 / 0-1350 min⁻¹
- > Couple maximum: 35 N.m
- > Capacité du mandrin: 1,5 – 10 mm
- > Capacité de perçage
 - bois: Ø30 mm
 - métal: Ø8 mm
 - brique: Ø10 mm
- > Poids: 1,88 kg

Chargeur

- > Modèle n°: MSC18Li-SV
- > Tension nominale d'entrée: 100-240 V~, 50 Hz
- > Puissance nominale d'entrée: 8 W MAX
- > Tension nominale de sortie: 21 V
- > Courant nominal de sortie: 0.3 A
- > Pour les batteries rechargeables
 - modèle de batterie: MSB18S-15Li
 - capacité nominale: 1.5 Ah
27.0 Wh
- > Classe de protection :
- > Durée d'une recharge: env. approx. 3-5 hours

Niveau de bruit pour le perçage dans le béton, mesuré d'après la norme EN60745-1

- > Pression acoustique L_{pA} : 82.7 dB(A)
- > Puissance acoustique L_{WA} : 93.7 dB(A)
- > Incertitude K_{pA} , K_{WA} : 3 dB(A)

Vibrations mains-bras mesurées selon la norme EN60745-1

- > Perçage dans le métal $a_{h,D}$: 1.107 m/s²
- > Perçage à percussion dans le béton $a_{h,ID}$: 11.229 m/s²
- > Vissage sans impact a_h : 0.344 m/s²
- > Incertitude K: 1.5 m/s²

Portez une protection auditive, notamment lorsque la pression acoustique est supérieure à 80dB(A).

La valeur totale de vibrations déclarée a été mesurée conformément à une méthode d'essai normalisée(EN60745) et peut être utilisée pour comparer un outil à un autre;

La valeur totale de vibrations déclarée peut également être utilisée pour une évaluation préliminaire de l'exposition.



Avertissement:

–l'émission de vibration au cours de l'utilisation réelle de l'outil électrique peut différer de la valeur totale déclarée, selon les méthodes d'utilisation de l'outil; et
– les mesures de sécurité visant à protéger l'opérateur, qui sont basées sur une estimation de l'exposition dans les conditions d'utilisation réelles (compte tenu de toutes les parties constituantes du cycle de fonctionnement, telles que les temps d'arrêt de l'outil et de fonctionnement au repos, en plus du temps de déclenchement).

Déballage

- Sortez les pièces de l'emballage et posez-les sur une surface plane et stable.
- Enlevez tous les matériaux d'emballage ainsi que les accessoires de livraison, le cas échéant.
- Vérifiez que le produit est complet et en bon état. Si l'une des pièces est manquante ou endommagée, n'utilisez pas l'appareil et contactez le magasin d'achat. L'utilisation d'un produit incomplet ou endommagé peut représenter un danger à la fois pour les biens et pour les personnes.
- Vérifiez que vous disposez de tous les outils et accessoires nécessaires au montage et à l'utilisation de l'appareil. Les accessoires incluent notamment les équipements de protection personnelle.

Accessoires requis

(non fournis)	(Fournis)
Équipements de protection individuelle adéquats	Chargeur
Mèches adéquates	Batterie
Embouts de vissage adéquats	
Porte-embout	

Forets et embouts de vissage

Cet appareil peut être utilisé avec différents types de forets et d'embouts selon le matériau à travailler.



ATTENTION ! Utilisez toujours le foret correspondant au travail à effectuer! Par exemple, n'utilisez jamais une mèche à bois pour percer des matériaux de construction ou vice-versa!

Prenez en compte les exigences techniques de l'appareil (voir section Spécifications techniques) lors de l'achat et de l'utilisation des mèches et des embouts!

Certains forets sont très coupants et sont portés à haute température lorsque l'appareil fonctionne! Manipulez-les avec précaution! Mettez des gants de protection pour manipuler les forets, vous éviterez ainsi de vous couper ou de vous brûler!

L'appareil est équipé d'un dispositif de verrouillage automatique de la tige. Ce dispositif verrouille automatiquement la tige du foret lorsque l'appareil est éteint; les mâchoires du mandrin [16] sont ainsi plus faciles à ouvrir et à fermer lors du changement de foret.

Montage

1. Tournez la bague du mandrin [1] dans le sens inverse des aiguilles d'une montre jusqu'à ce que les mâchoires du mandrin [16] soient suffisamment ouvertes pour pouvoir insérer la mèche (fig. 1). Insérez la mèche à fond (fig. 2). Si vous comptez utiliser un embout de vissage de 25 mm, insérez-le dans la douille d'un porte-embout.
2. Tournez la bague du mandrin [1] dans le sens des aiguilles d'une montre jusqu'à ce que la mèche soit bien serrée par les mâchoires du mandrin [16] (fig. 3).

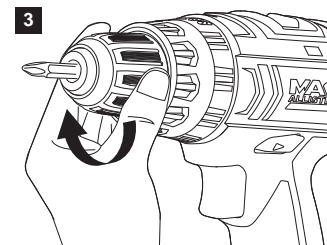
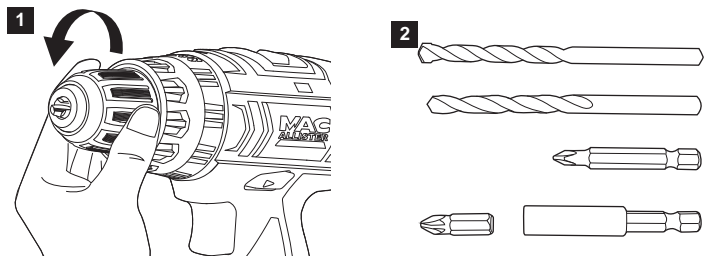

ATTENTION! Faites d'abord fonctionner l'appareil pendant un court instant, puis éteignez-le et revérifiez que le foret est fixé correctement! Attention, l'outil peut être brûlant!

Changer/enlever l'outil

1. Tournez la bague du mandrin [1] dans le sens inverse des aiguilles d'une montre jusqu'à ce que les mâchoires du mandrin [16] soient suffisamment ouvertes pour pouvoir sortir la mèche.
2. Si nécessaire, enlevez la mèche et insérez une mèche neuve (voir plus haut).

Batterie

Démontage/remontage

1. Afin d'éviter les risques de démarrage accidentel, verrouillez le bouton marche/arrêt [15] en mettant le commutateur de sens de rotation [10] au milieu (voir section «Fonctions de l'appareil – Commutateur de sens de rotation» ci-dessous)
2. Appuyez sur le bouton de démontage [13] et enlevez la batterie [6] en la faisant coulisser (fig. 4).

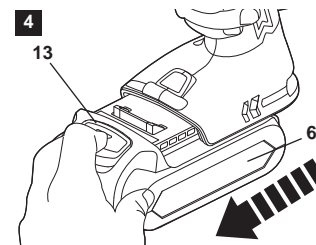

3. Pour monter la batterie [6], alignez-la avec la base de la poignée puis faites-la coulisser jusqu'à ce qu'elle se verrouille en position. Vous devez entendre un déclic (fig. 5).

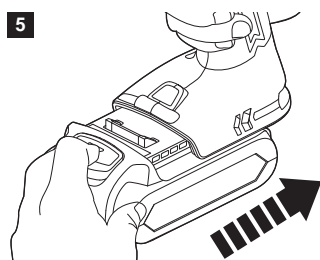

Protection de la batterie

Un circuit intuitif protège la batterie contre les températures extrêmes, les surcharges et les décharges excessives. Pour protéger la batterie de tout dommage et prolonger sa durée de vie, le circuit désactive automatiquement la batterie si elle est en surcharge ou si sa température s'élève trop pendant l'utilisation.

Ceci peut se produire à des couples très élevés, et lorsque l'accessoire cale ou se bloque. Ce système intelligent désactive la batterie si la température de fonctionnement dépasse 70°C et la réactive une fois la température redevenue normale entre 0°C - 67°C. La batterie peut être rechargée lorsque sa température est située entre 0°C - 60°C. Si le circuit détecte une surcharge momentanée, les quatre LED de la barre d'état clignotent. Il vous suffit d'appuyer sur le bouton marche/arrêt pour réinitialiser la batterie.

Alerte batterie épuisée

Si l'une des LED de la barre d'état [11] se met à clignoter, cela signifie que la batterie est à moins de 20% de sa capacité et doit donc être rechargée. La puissance des batteries Li-ion ne faiblit jamais, contrairement à ce qui se passe dans le cas des autres types de batteries. L'outil ne sera donc pas soumis à une perte lente et progressive de sa puissance. Lorsque la batterie est presque

épuisée et doit être rechargée, la puissance de l'outil diminue brusquement. Lorsque la batterie est complètement épuisée, les quatre LED de la barre d'état [11] se mettent à clignoter. Si cela se produit, enlevez la batterie de l'outil et rechargez-la.

Afin de prolonger la durée de vie de la batterie

1. Évitez les recharges de courte durée. Laissez le chargeur terminer le cycle de charge complet de manière à ce que la batterie soit entièrement chargée à chaque fois.
2. Évitez de ranger la batterie à proximité de vis, de clous et d'objets similaires, car ceux-ci pourraient court-circuiter la batterie et provoquer un incendie ou une explosion.
3. Débranchez toujours le chargeur après usage, et rangez-le dans un endroit sec et sans danger. Évitez de charger ou de ranger la batterie dans une température ambiante inférieure à 0°C ou supérieure à 40°C.
4. Lorsqu'un outil vient d'être utilisé pendant environ 30 minutes, la batterie est brûlante et doit refroidir avant d'être rechargée.

Chargeur



AVERTISSEMENT ! La batterie est livrée partiellement chargée. Chargez complètement la batterie avant de l'utiliser la première fois. Chargez-la dans un endroit sûr, éloigné de toute source d'humidité ou de chaleur !

Une batterie complètement déchargée se charge pendant 3 à 5 heures.

1. Attachez la batterie au chargeur en alignant les fentes de la batterie avec les nervures en relief du chargeur. Faites glisser la batterie sur le chargeur (schéma 6).

6

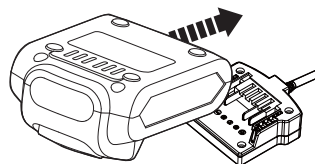

2. Branchez le chargeur [6] à une source d'alimentation et l'indicateur d'alimentation [7] sur le chargeur s'allumera en vert.



AVERTISSEMENT ! Chargez toujours le produit avant de le ranger! Pour réduire tout risque d'incendie, ne laissez jamais le produit connecté au chargeur pendant plus de 24 heures!

Indicateur d'alimentation

L'indicateur lumineux [7] sur le chargeur Indique le statut de charge.

Indicateur lumineux:	Statut
Vert clignotant	En charge; le chargeur est connecté à l'alimentation
Vert fixe	La charge est terminée



En détails...

Fonctions de l'appareil	28
Utilisation	35
Entretien et maintenance	39
Dépannage	42
Mise au rebut et recyclage	44
Garantie	45
Déclaration de Conformité CE	47

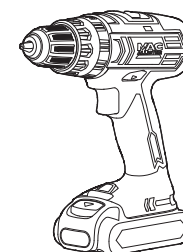

Domaine d'utilisation

Cet appareil est conçu pour percer le bois et les matériaux similaires (MDF, contre-plaqué etc.), le plastique, le métal, les briques, les tuiles et le béton, ainsi que pour les travaux de vissage. Pour de meilleurs résultats, utilisez des mèches au carbure pour percer dans de la brique, de la tuile, du béton, etc. Il ne peut pas servir pour travailler sur des matériaux dangereux pour la santé.

Cet appareil est conçu pour une utilisation domestique seulement. Il n'est pas conçu pour une utilisation commerciale. Ne l'utilisez pas pour d'autres travaux que ceux décrits dans le mode d'emploi.

Commutateur de sens de rotation

Le commutateur de sens de rotation [10] permet de passer de la marche avant à la marche arrière et vice-versa.



ATTENTION ! Éteignez l'appareil et attendez l'arrêt complet de la mèche avant de changer le sens de rotation! Assurez-vous toujours que le commutateur de sens de rotation est bien sur le cran correspondant au travail donné! Poussez toujours le commutateur à fond sur chacun des crans! N'utilisez jamais l'appareil avec le commutateur sur une position intermédiaire!

1. Mettez le commutateur de sens de rotation [10] sur la gauche pour faire tourner l'appareil dans le sens des aiguilles d'une montre (fig. 7).
2. Mettez le commutateur [10] sur la droite pour faire tourner l'appareil dans le sens inverse des aiguilles d'une montre (fig. 8).
3. Mettez le commutateur [10] sur le cran du milieu pour verrouiller le bouton marche/arrêt et empêcher tout risque de démarrage accidentel (fig. 9).

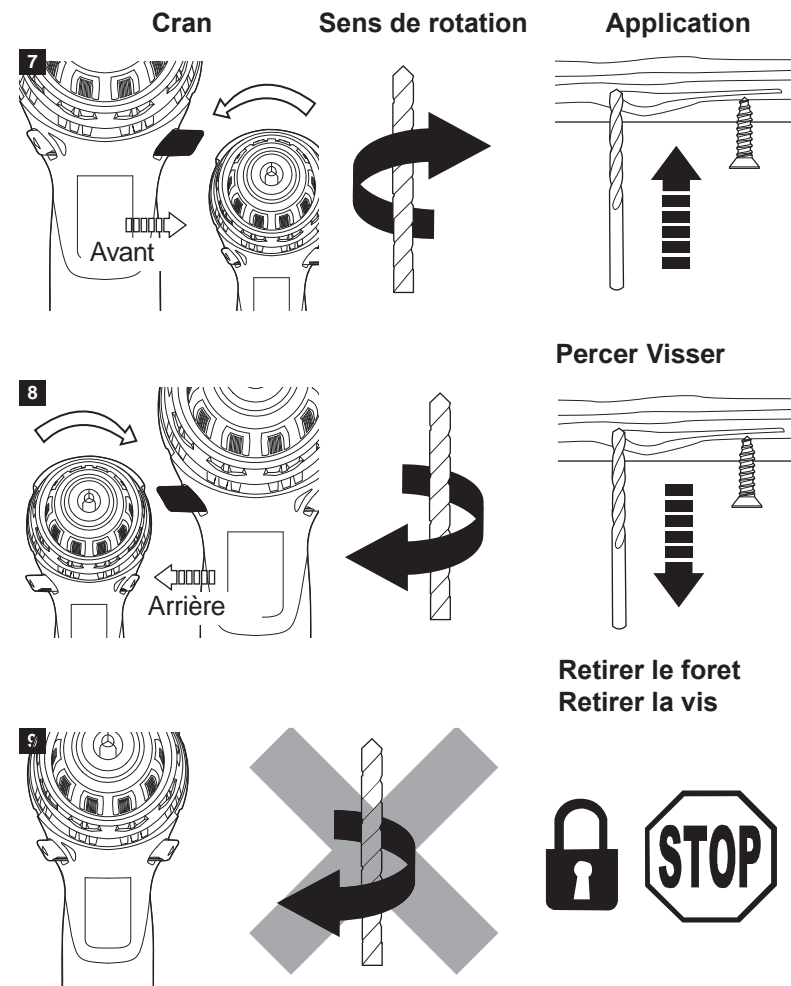

Retirer le foret
Retirer la vis









Verrouiller le bouton marche/arrêt pour empêcher les démarrages accidentels

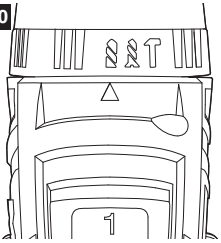

REMARQUE : Lorsque vous redémarrez l'appareil après avoir changé le sens de rotation, vous entendrez peut-être un bruit de verrouillage. Ceci est normal et n'indique pas un dysfonctionnement.

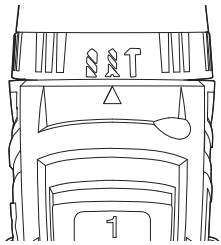
Sélecteur de mode (perceuse/ tournevis/percussion)

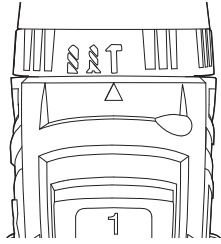
Cet outil comporte trois modes de fonctionnement: perceuse, visseuse et perceuse à percussion. Pour sélectionner l'un des trois modes, mettez le sélecteur de mode [3] en face de l'icône correspondante (perceuse/visseuse/perceuse à percussion) sur le boîtier.

Mode de travail	Symbole	Application
10 	 MODE PERCEUSE	Perçage à grande vitesse (bois, acier et aluminium)
11 	 MODE VISSEUSE	Vissage; le couple se règle en tournant la bague de réglage.
12 	 MODE PERCUSSION	Perçage à percussion

Sélecteur de couple

Le sélecteur de couple [2] permet de définir le couple maximum pour les travaux de vissage. Les différents réglages de couple permettent de mieux contrôler les travaux de vissage car ils empêchent les serrages excessifs. Tournez le sélecteur [2] jusqu'à ce que la flèche montre le nombre/symbole correspondant au travail donné.

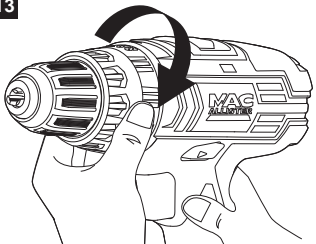
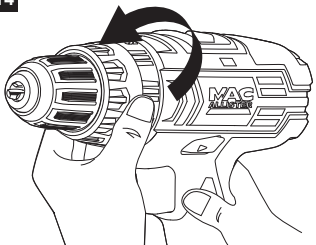
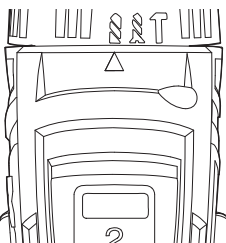
Sélecteur de couple	Couple / embrayage	Application
13 	Augmenter le couple	Vissage de vis d'un diamètre important Vissage dans les matériaux durs
14 	Réduire le couple	Vissage de vis d'un diamètre réduit Vissage dans les matériaux tendres
15 	Embrayage verrouillé	Perçer dans le bois, le métal et le plastique



ATTENTION ! Les réglages de couple servent uniquement pour les travaux de vissage et non pour ceux de perçage ordinaire ou à percussion ! Pour tous les travaux autres que ceux de vissage et de dévissage, l'embrayage doit être verrouillé (avec le sélecteur de couple sur le symbole correspondant)!

Bouton marche/arrêt

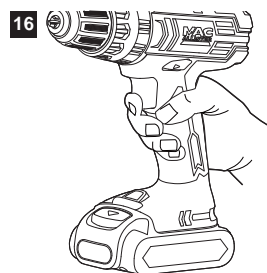

1. Appuyez sur le bouton marche/arrêt **[15]** pour allumer l'appareil.
2. Relâchez le bouton marche/arrêt **[15]** pour éteindre l'appareil

Contrôle de vitesse

Le contrôle de vitesse intégré permet de contrôler directement la vitesse de l'appareil. Le bouton marche/arrêt **[18]** de cet appareil est combiné avec un contrôleur de vitesse. Plus le bouton marche/arrêt **[18]** est enfoncé, plus la vitesse augmente.

Commutateur de vitesse

Le commutateur de vitesse **[4]** permet d'adapter le couple et la vitesse au travail à effectuer.



REMARQUE : Le commutateur de vitesse doit impérativement être enclenché à fond sur le cran «1» ou sur le cran «2».

REMARQUE : N'essayez pas de changer de vitesse pendant que l'outil tourne. Avant de changer de vitesse, éteignez l'outil et attendez l'arrêt complet du moteur.

REMARQUE : Si vous avez du mal à passer d'une vitesse à l'autre, tournez le mandrin à la main jusqu'à ce que le commutateur se verrouille en position.

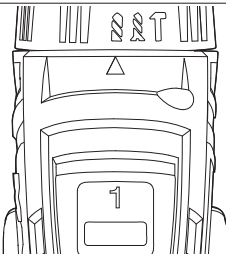
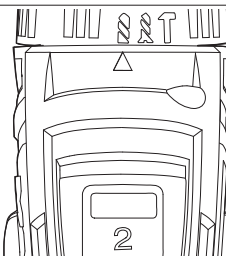
	Cran	Vitesse/couple	Application
17		Vitesse lente/ couple élevé	Mèches de large diamètre sur des matériaux durs
18		Vitesse rapide/ couple bas	Mèches de petit diamètre sur des matériaux mous

Lampe de travail LED automatique

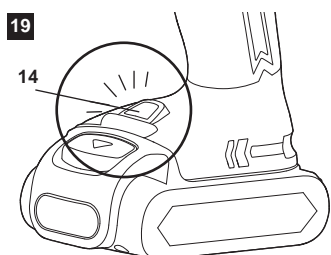

1. La lampe de travail LED [14] s'allume toute seule lorsque vous actionnez la gâchette.



ATTENTION ! Ne regardez jamais la lampe LED de face.

Utilisation générale

1. Avant chaque utilisation, examinez l'appareil, la batterie, le chargeur et les accessoires afin de vous assurer qu'ils sont en bon état. N'utilisez pas l'appareil s'il est usé ou endommagé.
2. Revérifiez le montage des accessoires ou des outils, le cas échéant.
3. Tenez toujours l'appareil par sa poignée. Afin d'assurer une bonne prise, les poignées doivent rester sèches.
4. Les ouvertures d'aération doivent rester propres et dégagées en permanence. Le cas échéant, nettoyez-les avec une brosse à poils mous. Si elles sont obstruées, l'appareil risque de surchauffer et d'être endommagé.
5. Éteignez immédiatement l'appareil si vous êtes distrait par quelqu'un ou si une personne s'approche de la zone de travail. Attendez l'arrêt complet de l'appareil avant de le poser.
6. Limitez votre temps de travail : Faites des pauses régulières, cela vous permettra d'être plus concentré dans votre travail et de mieux garder le contrôle de l'appareil.



ATTENTION ! N'oubliez pas que des objets peuvent être cachés dans toutes les habitations! Avant d'utiliser l'appareil, assurez-vous que la surface à travailler ne contient aucune conduite de gaz ou d'eau ni aucun fil électrique caché pouvant être frappé par l'appareil: risque de choc électrique et de graves dommages corporels et matériels! Utilisez un détecteur adéquat afin de repérer à l'avance de tels objets!

Perçage

1. Pour percer dans du bois, du plastique ou du métal, mettez le sélecteur de couple [2] en mode perceuse.
2. Tenez toujours l'appareil perpendiculairement au point de perçage. Si vous ne le tenez pas perpendiculairement, le foret risque de déraper ou de se bloquer.
3. Appliquez toujours la pointe de la mèche contre la surface avant d'allumer l'appareil.
4. Dans le cas de trous larges, commencez par percer un premier trou avec une mèche de diamètre plus petit. Cela facilite le perçage avec une mèche plus large par la suite.
5. Évitez de toujours percer à la vitesse la plus grande. Cela entraîne une usure inutile de l'appareil et de la mèche.
6. Si la mèche se bloque ou se coince, sortez-la en changeant le sens de rotation.

Percer dans du métal ou du plastique

1. Marquez l'emplacement du trou avec un poinçon, afin que la mèche ne risque pas de déraper par la suite.
2. Utilisez un foret à métaux pour percer dans le métal et le plastique. Choisissez une vitesse lente et, si nécessaire, utilisez un liquide de refroidissement (en vente dans les magasins spécialisés).
3. Utilisez la/les poignée(s) auxiliaire(s), le cas échéant. Si vous perdez le contrôle de l'outil, vous risquez d'être blessé.



REMARQUE : L'utilisation prolongée de l'appareil à une vitesse réduite peut provoquer une surchauffe du moteur. Faites des pauses régulières d'environ 5 minutes afin de permettre au moteur de refroidir.

Percer dans les matériaux de construction

1. Mettez le sélecteur de mode (perceuse/visseuse/perceuse à percussion) [3] sur le mode perceuse pour faire des trous dans les matériaux de construction.
2. Pour des performances optimales, utilisez des mèches à béton au carbure de tungstène de première qualité pour percer dans de la brique, de la tuile, du béton, etc.
3. Commencez à travailler avec le mode percer, puis passez au mode percussions une fois que le trou est déjà entamé. Pour des résultats optimaux dans la brique, exercez une pression faible et utilisez une vitesse moyenne.
4. Exercez une pression plus importante et utilisez une vitesse élevée pour travailler des matériaux durs tels que le béton.
5. Pour percer dans de la tuile, il est préférable de procéder à des essais sur des fragments pour déterminer la vitesse et la pression les plus adaptées.



REMARQUE : Inverser le sens de rotation quand la perceuse est dans le mode percussions peut endommager la perceuse et la mèche.

Vissage

1. Mettez le sélecteur de mode (perceuse/visseuse/perceuse à percussion) [3] sur le mode visseuse.

2. Mettez le sélecteur de vitesse **[4]** sur «1» (vitesse lente).
3. Réglez le couple en fonction de la taille de la vis et du matériau travaillé.
4. Vissez un trou de diamètre inférieur à celui de la vis à visser.
5. Tenez l'appareil à angle droit par rapport à la vis à visser/dévisser. Si vous ne le tenez pas perpendiculairement, l'embout risque de déraiper ou de se bloquer.
6. Appuyez d'abord la pointe de l'embout contre la vis puis allumez l'appareil.
7. Exercez une pression juste suffisante pour maintenir la vis en position avec l'embout en contact avec la tête de la vis. Si vous appuyez trop fort, vous risquez d'abîmer l'embout et la tête de la vis; si vous n'appuyez pas assez fort, l'embout risque de déraiper.
8. Si la vis se bloque ou se coince, sortez-la en changeant le sens de rotation.

Après usage

1. Éteignez l'appareil, enlevez la batterie et laissez-le refroidir.
2. Examinez l'appareil, nettoyez-le puis rangez-le de la manière décrite ci-dessous.

Règles d'or pour l'entretien



ATTENTION ! Éteignez l'appareil, enlevez la batterie et laissez-le refroidir avant de l'examiner et d'effectuer toute manipulation de nettoyage ou d'entretien.

- ① L'appareil doit rester propre. Nettoyez-le après chaque utilisation et avant de le ranger.
- ② Un nettoyage régulier et approfondi permet d'assurer la sécurité d'utilisation de l'appareil et contribue à prolonger sa durée de vie.
- ③ Avant chaque utilisation, examinez l'appareil afin de vous assurer qu'il n'est pas usé ou endommagé. Ne l'utilisez pas si des pièces sont cassées ou endommagées.



ATTENTION ! N'essayez pas d'effectuer d'autres manipulations de réparation et d'entretien que celles décrites dans le mode d'emploi! Toute autre manipulation doit être effectuée par un spécialiste qualifié!

Nettoyage général



REMARQUE : N'utilisez pas de substances chimiques, alcalines ou abrasives, ni de détergents ou de désinfectants caustiques ; ceux-ci sont de nature à endommager les surfaces de l'appareil.

- Nettoyez le produit avec un chiffon sec. Pour les endroits difficiles à atteindre, utilisez une brosse.
- En particulier, les ouvertures de ventilation doivent être nettoyées après chaque utilisation, à l'aide d'un chiffon et d'une brosse.

- Enlevez les poussières tenaces avec de l'air comprimé (max. 3 bars).
- Examinez l'appareil pour voir si certaines pièces sont usées ou endommagées. Changez les pièces usées ou adressez-vous à un centre de réparation agréé pour faire réparer l'appareil avant de le réutiliser.

Réparation

- Cet appareil ne contient aucune pièce pouvant être réparée par l'utilisateur. Faites examiner et réparer l'appareil par un spécialiste qualifié.

Rangement

- Nettoyez l'appareil (voir plus haut).
- Rangez l'appareil et ses accessoires dans un endroit sec et à l'abri du gel.
- L'appareil doit toujours être rangé dans un endroit hors de portée des enfants. Dans l'idéal, la température de la pièce dans laquelle l'appareil est rangé doit être comprise entre 10 et 30°C.
- Nous vous recommandons de ranger l'appareil dans son emballage d'origine ou de le recouvrir avec un tissu afin de le protéger contre la poussière.

Transport

- Éteignez l'outil et retirez sa batterie avant de le transporter.
- Montez les protections de transport, le cas échéant.

- Portez toujours l'appareil en le tenant par ses poignées.
- Protégez l'appareil contre les risques de chocs ou de fortes vibrations auxquels il pourrait être soumis lors d'un déplacement en véhicule.
- Maintenez-le bien en place de manière à ce qu'il ne puisse ni glisser ni tomber.

Dépannage

Les dysfonctionnements supposés sont souvent liés à des causes que l'utilisateur peut éliminer par lui-même. Il est donc recommandé de consulter cette section en cas de besoin. Dans la plupart des cas, le problème peut être résolu rapidement.



ATTENTION ! N'essayez pas d'effectuer d'autres manipulations que celles décrites dans le mode d'emploi! Si vous n'arrivez pas à résoudre le problème par vous-même, toutes les autres manipulations de contrôle, d'entretien et de réparation devront être effectuées par un centre de réparation agréé ou par un spécialiste de qualification équivalente.

Problème	Cause possible	Solution
L'appareil ne démarre pas.	Batterie mal accrochée	Accrochez-la correctement
	Batterie déchargée	Enlevez la batterie et rechargez-la
	Batterie endommagée	Consultez un électricien qualifié
	Autre dysfonctionnement électrique de l'appareil	Consultez un électricien qualifié
	Le commutateur de sens de rotation [13] est au centre (position de verrouillage)	Mettez le commutateur de sens de rotation [13] sur la gauche ou sur la droite
L'appareil ne fonctionne pas à pleine puissance	La batterie est presque vide	Rechargez la batterie
	Mauvais réglage de couple	Choisissez le réglage de couple qui convient

Résultat insatisfaisant	Foret/embout usé	Changez-le
	Le foret/l'embout ne convient pas pour le travail à effectuer	Utilisez un foret/embout adéquat
	Fonction/vitesse incorrecte	Choisissez la fonction/vitesse qui convient
L'appareil s'arrête brusquement	Batterie déchargée	Enlevez la batterie et rechargez-la
	Batterie trop chaude	Enlevez la batterie et laissez-la refroidir
	L'appareil est sollicité au-delà de ses capacités	Retirez l'outil de la pièce, puis rallumez-le

Mise au rebut et recyclage



Symbole DEEE. Les produits électriques usagés ne doivent pas être jetés avec les ordures ménagères. Apportez le produit à un endroit où il pourra être recyclé. Pour plus d'informations sur le recyclage, adressez-vous au magasin d'achat ou aux autorités de votre commune.

Mise au rebut des batteries épuisées

Afin de contribuer à la préservation des ressources naturelles, mettez la batterie au rebut d'une manière adéquate afin qu'elle puisse être recyclée. Pour plus de détails concernant le recyclage et/ou les options de mise au rebut, renseignez-vous auprès des autorités de gestion des déchets de votre commune. Déchargez la batterie en utilisant l'outil, puis ôtez la batterie du boîtier et recouvrez les contacts de la batterie avec un adhésif très résistant afin d'éviter tout risque de court-circuit et de décharge.

N'essayez pas d'ouvrir ou d'enlever quelque pièce que ce soit.

Garantie

CERTIFICAT DE GARANTIE

Le constructeur garantit sa machine pendant 24 mois à compter de la date d'achat. Les machines destinées à la location ne sont pas couvertes par la présente garantie.

Le constructeur assure le remplacement de toutes les pièces reconnues défectueuses par un défaut ou un vice de fabrication.

En aucun cas la garantie ne peut donner lieu à un remboursement du matériel ou à des dommages et intérêts directs ou indirects.

Cette garantie ne couvre pas:

- une utilisation anormale
- un manque d'entretien
- une utilisation à des fins professionnelles
- le montage, le réglage et la mise en route de l'appareil
- tout dégât ou perte survenant pendant un transport ou déplacement
- les frais de port et d'emballage du matériel. Dans tous les cas ceux-ci restent à la charge du client. Tout envoi chez un réparateur en port dû sera refusé.
- les pièces dites d'usure (mandrin, courroies, lames, supports de lame, câbles, roues, déflecteurs, ampoules, sacs, filtres, télécommandes, etc.)

Il est entendu que la garantie sera automatiquement annulée en cas de modifications apportées à la machine sans l'autorisation

du constructeur ou bien en cas de montage de pièces n'étant pas d'origine.

Le constructeur décline toute responsabilité en matière de responsabilité civile découlant d'un emploi abusif ou non conforme aux normes d'emploi et d'entretien de la machine.

L'assistance sous garantie ne sera acceptée que si la demande est adressée au service après vente agréé accompagnée de la carte de garantie dûment complétée et du ticket de caisse.

Aussitôt après l'achat nous vous conseillons de vérifier l'état intact du produit et de lire attentivement la notice avant son utilisation.

Dans toute demande de pièces de rechange on devra spécifier le modèle exact de la machine, l'année de fabrication et le numéro de série de l'appareil.

NOTA BENE. Utiliser exclusivement des pièces de rechange d'origine.

Déclaration de Conformité CE



Castorama France. C.S. 50101 Templemars 59637 Wattignies CEDEX
Déclare que la machine désigné ci-dessous:

Perceuse à percussion sans fil MSHD18S-2-Li 18V Réf. 700081

Est conforme aux dispositions des directives européennes suivantes:

- Directive machine 2006/42/CE
- Directive basse tension 2014/35/UE
- Directive sur la compatibilité électromagnétique 2014/30/UE
- Directive RoHS 2011/65/UE
- Directive DEEE 2012/19/UE

RÈGLEMENT (CE) No 1907/2006 concernant l'enregistrement, l'évaluation et l'autorisation des substances chimiques, ainsi que les restrictions applicables à ces substances (REACH)

Est conforme aux dispositions des normes harmonisées suivantes:

LA PERCEUSE
 EN 60745-1: 2009+A11: 2010
 EN 60745-2-1: 2010
 EN 60745-2-2: 2010
 EN 55014-1: 2006+A1: 2009+A2: 2011
 EN 55014-2:1997+A1: 2001+A2: 2008
 LE CHARGEUR
 EN 60335-1: 2012+A11
 EN 60335-2-29: 2004+A2: 2010
 EN 62233: 2008
 EN 55014-1: 2006+A1: 2009+A2: 2011
 EN 55014-2: 1997+A1: 2001+A2: 2008
 EN 61000-3-2: 2014
 EN 61000-3-3: 2013

Cette déclaration couvre les machines dont le numéro de série est compris entre 1 et 100000

Signataire et responsable de
la documentation technique autorisé:
Cyrille VANBESSELAERE
Sourcing Director

A Templemars le 06/06/2016

Castorama France
 C.S. 50101 Templemars
 59637 Wattignies CEDEX
 www.castorama.fr
 macallister@castorama.fr



Castorama France
C.S. 50101 Templemars
59637 Wattignies CEDEX
www.castorama.fr
macallister@castorama.fr
