

MSD36-Li

- FR** INSTRUCTIONS D'ORIGINE
AVERTISSEMENT ! Veuillez lire les instructions avant d'utiliser le produit !
- PL** INSTRUKCJA ORYGINALNA
OSTRZEŻENIE! Przed użyciem produktu przeczytaj niniejszą instrukcję!
- RO** INSTRUCTIUNI ORIGINALE
AVERTISMENT! Citiți instrucțiunile înainte de a utiliza produsul!

Mode d'emploi...

Ce mode d'emploi est important pour votre sécurité. Lisez-le attentivement dans son intégralité avant d'utiliser l'appareil, et conservez-le pour pouvoir vous y référer ultérieurement.



Pour commencer... 02

Consignes de sécurité	03
Le produit	13
Avant de commencer	15



En détails... 18

Fonctions de l'appareil	19
Utilisation	22
Entretien et maintenance	23
Dépannage	25
Mise au rebut et recyclage	26
Garantie	27
Déclaration de Conformité CE	29

Consignes de sécurité

Avertissements de sécurité généraux pour l'outil électrique



AVERTISSEMENT Lire tous les avertissements de sécurité, les instructions, les illustrations et les spécifications fournis avec cet outil électrique. Ne pas suivre les instructions énumérées ci-dessous peut provoquer un choc électrique, un incendie et/ou une blessure sérieuse. **Conserver tous les avertissements et toutes les instructions pour pouvoir s'y reporter ultérieurement.** Le terme "outil électrique" dans les avertissements fait référence à votre outil électrique alimenté par le secteur (avec cordon d'alimentation) ou votre outil électrique fonctionnant sur batterie (sans cordon d'alimentation).

Pour commencer...

Sécurité de la zone de travail

- > **Conserver la zone de travail propre et bien éclairée.**
Les zones en désordre ou sombres sont propices aux accidents.
- > **Ne pas faire fonctionner les outils électriques atmosphère explosive, par exemple en présence de liquides inflammables, de gaz ou de poussières.**
Les outils électriques produisent des étincelles qui peuvent enflammer les poussières ou les fumées.
- > **Maintenir les enfants et les personnes présentes à l'écart pendant l'utilisation de l'outil électrique.** Les distractions peuvent vous faire perdre le contrôle de l'outil.

Sécurité électrique

- > **Il faut que les fiches de l'outil électrique soient adaptées au socle. Ne jamais modifier la fiche de quelque façon que ce soit. Ne pas utiliser d'adaptateurs avec des outils électriques à branchement de terre.**

Consignes de sécurité

Des fiches non modifiées et des socles adaptés réduisent le risque de choc électrique.

- > **Éviter tout contact du corps avec des surfaces reliées à la terre telles que les tuyaux, les radiateurs, les cuisinières et les réfrigérateurs.** Il existe un risque accru de choc électrique si votre corps est relié à la terre.
- > **Ne pas exposer les outils électriques à la pluie ou à des conditions humides.** La pénétration d'eau à l'intérieur d'un outil électrique augmente le risque de choc électrique.
- > **Ne pas maltraiter le cordon. Ne jamais utiliser le cordon pour porter, tirer ou débrancher l'outil électrique. Maintenir le cordon à l'écart de la chaleur, du lubrifiant, des arêtes vives ou des parties en mouvement.** Des cordons endommagés ou emmêlés augmentent le risque de choc électrique.
- > **Lorsqu'on utilise un outil électrique à l'extérieur, utiliser un prolongateur adapté à l'utilisation extérieure.** L'utilisation d'un cordon adapté à l'utilisation extérieure réduit le risque de choc électrique.
- > **Si l'usage d'un outil électrique dans un emplacement humide est inévitable, utiliser une alimentation protégée par un dispositif à courant différentiel résiduel (RCD).** L'usage d'un RCD réduit le risque de choc électrique.

Sécurité des personnes

- > **Rester vigilant, regarder ce que vous êtes en train de faire et faire preuve de bon sens dans votre utilisation de l'outil électrique. Ne pas utiliser un**

outil électrique lorsque vous êtes fatigué ou sous l'emprise de drogues, de l'alcool ou de médicaments. Un moment d'inattention en cours d'utilisation d'un outil électrique peut entraîner des blessures graves.

- > **Utiliser un équipement de protection individuelle. Toujours porter une protection pour les yeux.** Les équipements de protection individuelle tels que les masques contre les poussières, les chaussures de sécurité antidérapantes, les casques ou les protections auditives utilisés pour les conditions appropriées réduisent les blessures.
- > **Éviter tout démarrage intempestif. S'assurer que l'interrupteur est en position arrêt avant de brancher l'outil au secteur et/ou au bloc de batteries, de le ramasser ou de le porter.** Porter les outils électriques en ayant le doigt sur l'interrupteur ou brancher des outils électriques dont l'interrupteur est en position marche est source d'accidents.
- > **Retirer toute clé de réglage avant de mettre l'outil électrique en marche.** Une clé laissée fixée sur une partie tournante de l'outil électrique peut donner lieu à des blessures.
- > **Ne pas se précipiter. Garder une position et un équilibre adaptés à tout moment.** Cela permet un meilleur contrôle de l'outil électrique dans des situations inattendues.
- > **S'habiller de manière adaptée. Ne pas porter de vêtements amples ou de bijoux. Garder les cheveux et les vêtements à distance des parties en mouvement.** Des vêtements amples, des bijoux ou les cheveux longs peuvent être pris dans des parties en mouvement.
- > **Si des dispositifs sont fournis pour le raccordement d'équipements pour l'extraction et la récupération des poussières, s'assurer qu'ils sont connectés et correctement utilisés.** Utiliser des

Consignes de sécurité

collecteurs de poussière peut réduire les risques dus aux poussières.

- > **Rester vigilant et ne pas négliger les principes de sécurité de l'outil sous prétexte que vous avez l'habitude de l'utiliser.** Une fraction de seconde d'inattention peut provoquer une blessure grave.

Utilisation et entretien de l'outil électrique

- > **Ne pas forcer l'outil électrique. Utiliser l'outil électrique adapté à votre application.** L'outil électrique adapté réalise mieux le travail et de manière plus sûre au régime pour lequel il a été construit.
- > **Ne pas utiliser l'outil électrique si l'interrupteur ne permet pas de passer de l'état de marche à arrêt et inversement.** Tout outil électrique qui ne peut pas être commandé par l'interrupteur est dangereux et il faut le réparer.
- > **Débrancher la fiche de la source d'alimentation et/ou enlever le bloc de batteries, s'il est amovible, avant tout réglage, changement d'accessoires ou avant de ranger l'outil électrique.** De telles mesures de sécurité préventives réduisent le risque de démarrage accidentel de l'outil électrique.
- > **Conserver les outils électriques à l'arrêt hors de la portée des enfants et ne pas permettre à des personnes ne connaissant pas l'outil électrique ou les présentes instructions de le faire fonctionner.** Les outils électriques sont dangereux entre les mains d'utilisateurs novices.
- > **Observer la maintenance des outils électriques et des accessoires. Vérifier qu'il n'y a pas de mauvais alignement ou de blocage des parties mobiles, des**

pièces cassées ou toute autre condition pouvant affecter le fonctionnement de l'outil électrique. En cas de dommages, faire réparer l'outil électrique avant de l'utiliser. De nombreux accidents sont dus à des outils électriques mal entretenus.

- > **Garder affûtés et propres les outils permettant de couper.** Des outils destinés à couper correctement entretenus avec des pièces coupantes tranchantes sont moins susceptibles de bloquer et sont plus faciles à contrôler.
- > **Utiliser l'outil électrique, les accessoires et les lames etc., conformément à ces instructions, en tenant compte des conditions de travail et du travail à réaliser.** L'utilisation de l'outil électrique pour des opérations différentes de celles prévues peut donner lieu à des situations dangereuses.
- > **Il faut que les poignées et les surfaces de préhension restent sèches, propres et dépourvues d'huiles et de graisses.** Des poignées et des surfaces de préhension glissantes rendent impossibles la manipulation et le contrôle en toute sécurité de l'outil dans les situations inattendues.

Utilisation des outils fonctionnant sur batteries et précautions d'emploi

- > **Ne recharger qu'avec le chargeur spécifié par le fabricant.** Un chargeur qui est adapté à un type de bloc de batteries peut créer un risque de feu lorsqu'il est utilisé avec un autre type de bloc de batteries.
- > **N'utiliser les outils électriques qu'avec des blocs de batteries spécifiquement désignés.** L'utilisation de tout autre bloc de batteries peut créer un risque de blessure et de feu.

Consignes de sécurité

Pour commencer...

- > **Lorsqu'un bloc de batteries n'est pas utilisé, le maintenir à l'écart de tout autre objet métallique, par exemple trombones, pièces de monnaie, clés, clous, vis ou autres objets de petite taille qui peuvent donner lieu à une connexion d'une borne à une autre.** Le court-circuitage des bornes d'une batterie entre elles peut causer des brûlures ou un feu.
- > **Dans de mauvaises conditions, du liquide peut être éjecté de la batterie; éviter tout contact. En cas de contact accidentel, nettoyer à l'eau. Si le liquide entre en contact avec les yeux, rechercher en plus une aide médicale.** Le liquide éjecté des batteries peut causer des irritations ou des brûlures.
- > **Ne pas utiliser un bloc de batteries ou un outil fonctionnant sur batteries qui a été endommagé ou modifié.** Les batteries endommagées ou modifiées peuvent avoir un comportement imprévisible provoquant un feu, une explosion ou un risque de blessure.
- > **Ne pas exposer un bloc de batteries ou un outil fonctionnant sur batteries au feu ou à une température excessive.** Une exposition au feu ou à une température supérieure à 130 °C peut provoquer une explosion.
- > **Suivre toutes les instructions de charge et ne pas charger le bloc de batteries ou l'outil fonctionnant sur batteries hors de la plage de températures spécifiée dans les instructions.** Un chargement incorrect ou à des températures hors de la plage spécifiée de températures peut endommager la batterie et augmenter le risque de feu.

Entretien

- > **Faire entretenir l'outil électrique par un réparateur qualifié utilisant uniquement des pièces de rechange identiques.** Cela assure le maintien de la sécurité de l'outil électrique.
- > **Ne jamais effectuer d'opération d'entretien sur des blocs de batteries endommagés.** Il convient que l'entretien des blocs de batteries ne soit effectué que par le fabricant ou les fournisseurs de service autorisés.

Avertissements de sécurité pour le tournevis

- > **Tenir l'outil électrique par les surfaces de préhension, au cours d'une opération où la fixation peut être en contact avec un câblage caché.** Les fixations en contact avec un fil "sous tension" peuvent "mettre sous tension" les parties métalliques exposées de l'outil électrique et provoquer un choc électrique chez l'opérateur.

Avertissements de sécurité supplémentaires pour le chargeur

- > Cet appareil peut être utilisé par des enfants âgés d'au moins 8 ans et par des personnes ayant des capacités physiques, sensorielles ou mentales réduites ou dénuées d'expérience ou de connaissance, s'ils (si elles) sont correctement surveillé(e)s ou si des instructions relatives à l'utilisation de l'appareil en toute sécurité leur ont été données et si les risques encourus ont été appréhendés.
- > Les enfants ne doivent pas jouer avec l'appareil. Le nettoyage et l'entretien par l'utilisateur ne doivent pas être effectués par des enfants sans surveillance.

Consignes de sécurité

- > Le chargeur, et le tournevis sans fil qui l'accompagne, sont spécifiquement conçus pour fonctionner ensemble. Utiliser uniquement le chargeur fourni avec le tournevis sans fil.
- > Ne pas charger des batteries non rechargeables.
- > Charger le produit à l'intérieur uniquement, car le chargeur est conçu pour une utilisation en intérieur seulement.
- > Protéger le chargeur contre l'humidité et les conditions humides. Il existe un danger de choc électrique.

Avertissements de sécurité supplémentaires pour a batterie intégrée



AVERTISSEMENT ! Ce produit est équipé d'une batterie intégrée ! Ne pas essayer d'ouvrir le boîtier pour accéder à la batterie !

- > Ne pas essayer de charger l'appareil avec un chargeur autre que celui fourni.
- > Charger, utiliser et ranger l'appareil à une température ambiante de 15-25 °C pour assurer une durée de vie et une performance optimales de la batterie. Ne pas charger, utiliser ou ranger la batterie à des températures inférieures à 5 °C et supérieures à 40 °C.
- > Ne jamais essayer d'ouvrir le boîtier de l'appareil, quelle qu'en soit la raison. Si le boîtier en plastique de l'appareil est cassé ou fissuré, arrêter immédiatement de l'utiliser et ne pas le recharger.

- >Ne pas percer l'appareil avec des clous, donner des coups de marteau sur la batterie, marcher sur l'appareil, ou lui faire autrement subir de forts impacts ou chocs.
- >Protéger l'appareil contre la chaleur. Ne pas exposer l'appareil à la lumière directe du soleil, ne pas utiliser ou ranger l'appareil dans un véhicule par temps chaud. Cela pourrait faire chauffer la batterie et provoquer une explosion ou un incendie.

Risques résiduels

Même si vous utilisez cet appareil en respectant les normes de sécurité, certains risques de dommages corporels et matériels subsistent. Du fait du mode de construction et de fonctionnement de l'outil, vous pouvez notamment être exposé aux risques suivants :

- >Les fortes vibrations peuvent être nuisibles à la santé si l'outil est utilisé pendant une durée trop longue, ou si l'outil n'est pas utilisé et entretenu conformément aux instructions.
- >Dommages aux biens et aux personnes résultant de la projection d'objets.

Symboles

Sur l'appareil, sur la plaque signalétique et dans le mode d'emploi, vous trouverez entre autres les symboles et abréviations suivants. Familiarisez-vous avec leur signification afin de réduire les risques de dommages corporels et matériels.



Verrouiller / serrer
ou fixer.



Déverrouiller / desserrer.



Remarque.



Attention / avertissement.



Lisez le mode
d'emploi.



Porter une protection
auditive.



Portez des lunettes de
protection.



Porter des chaussures de
protection.



Portez des gants de
travail.

yyWxx

Code de la date de fabrication; année de fabrication (20yy) et semaine de fabrication (Wxx)



Éteignez et débranchez l'appareil avant de le ranger, de le transporter et d'effectuer toute manipulation de montage, de nettoyage, de réglage et d'entretien.



Ceci est un produit de classe de protection II. Cela signifie qu'il est équipé d'une isolation renforcée ou d'une double isolation.



Ce produit est conforme aux directives européennes applicables et a subi un test de conformité avec les directives en question.



Symbole DEEE. Les produits électriques usagés ne doivent pas être jetés avec les ordures ménagères. Apportez le produit à un endroit où il pourra être recyclé. Pour plus d'informations sur le recyclage, adressez-vous au magasin d'achat ou aux autorités de votre commune.



Outil de classe III.



Ne regardez pas la source de lumière.



Certifié « UK Conformity Assessed ».

Le produit

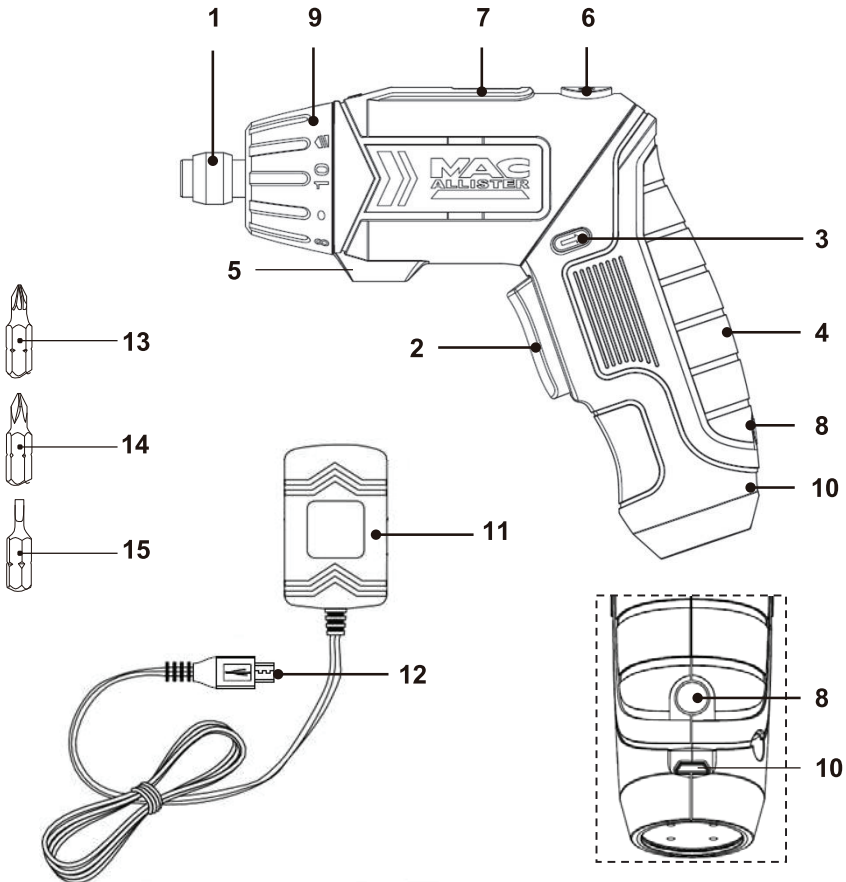

- | | |
|---|---|
| 1. Porte embout / bague de verrouillage | 9. Anneau de sélection perceuse / couple de serrage |
| 2. Interrupteur de déclenchement marche/arrêt | 10. Prise de charge |
| 3. Commande Avant / Arrière | 11. Chargeur |
| 4. Poignée | 12. Prise jack du chargeur |
| 5. Éclairage de travail | 13. Embout de tournevis PZ (x 1) |
| 6. Le bouton de déverrouillage | 14. Embout de tournevis PH (x 1) |
| 7. Témoin de charge | 15. Embout de tournevis à fente (x 1) |
| 8. Interrupteur marche/arrêt pour lumière clignotante | |

Pour commencer...

Caractéristiques techniques

Tournevis

- > Tension nominale d'entrée : 3,6V d.c.
- > Vitesse nominale à vide n_0 : 200 min⁻¹
- > Porte embout : Hex 6,35 mm
- > Couple maximal : 5 Nm
- > Lumière clignotante LED : 0,5W
- > Poids : env. 0,4 kg

Batterie intégrée(1 élément de batterie)

- > Type : Li-Ion
- > Capacité : 1300 mAh
- > Voltage : 3,6 V d.c.

Chargeur

- > Modèle no. : MCH36-Li
- > Tension nominale d'entrée : 100-240V~, 50-60Hz
- > Puissance nominale d'entrée : 16 W
- > Tension nominale de sortie : 5 V d.c.
- > Courant nominal de sortie : 1.7A
- > Classe de protection : II □
- > Temps de charge : env. 1h
- > Poids : env. 0,07 kg

Bruit mesuré selon les normes EN ISO 3744 et EN ISO 11203

- > Pression acoustique L_{pA} : 62 dB(A)
- > Puissance acoustique L_{WA} : 73 dB(A)
- > Incertitude K_{pA} , K_{WA} : 3 dB(A)

Vibrations mesurées selon la norme EN 62841-1/EN62841-2-2

- > Entraînement de vis a_h : 0,41 m/s²
- > Incertitude K : 1,5 m/s²

Modèle explication:

- MSD36-Li**
- M=MacAllister
 - SD=Tournevis
 - 36=3,6V
 - Li=Li-Ion

La pression acoustique pour l'opérateur peut dépasser les 80 dB(A), portez une protection auditive.

Les valeurs vibratoires totales et les valeurs d'émission sonore indiquées ont été mesurées selon une méthode de test normalisée ; elles peuvent être utilisées pour faire des comparaisons entre différents outils. Elles peuvent également servir dans le cadre d'une évaluation préliminaire de l'exposition.

Caractéristiques techniques



AVERTISSEMENT ! Les valeurs des émissions vibratoires et sonores lors de l'utilisation réelle de l'outil peuvent différer des valeurs indiquées en fonction de la manière dont l'outil est utilisé et notamment en fonction du type de pièce usiné. Il faut donc déterminer les mesures de sécurité nécessaires pour protéger l'opérateur en se basant sur une estimation de l'exposition dans les conditions réelles d'utilisation (en tenant compte de toutes les étapes du cycle d'exploitation ; c'est-à-dire, en plus des moments où la gâchette est enfoncée, les moments où l'outil est éteint ou lorsqu'il tourne au ralenti par exemple).

Déballage

- > Sortez les pièces de l'emballage et posez-les sur une surface plane et stable.
- > Enlevez tous les matériaux d'emballage ainsi que les accessoires de livraison, le cas échéant.
- > Vérifiez que le produit est complet et en bon état. Si l'une des pièces est manquante ou endommagée, n'utilisez pas l'appareil et contactez le magasin d'achat. L'utilisation d'un produit incomplet ou endommagé peut représenter un danger à la fois pour les biens et pour les personnes.
- > Vérifiez que vous disposez de tous les accessoires nécessaires au montage et à l'utilisation de l'appareil. Les accessoires incluent notamment les équipements de protection personnelle.



AVERTISSEMENT ! Ne pas laisser les enfants jouer avec l'outil et ses emballages. Les sacs plastiques, les feuilles protectrices et les petites pièces présentent un risque d'étouffement !

Accessoires requis

(éléments non fournis)

Équipement de protection individuelle adapté
Adaptateur d'embouts adapté
Embouts de vissage adaptés

(éléments fournis)

Chargeur [11]
Embout de tournevis PZ (x 1) [13]
Embout de tournevis PH (x 1) [14]
Embout de tournevis à fente (x 1) [15]

Préparation



AVERTISSEMENT !

L'outil doit être entièrement assemblé avant son utilisation. Ne pas utiliser un outil qui n'est que partiellement assemblé ou assemblé avec des pièces endommagées. ! Suivre les consignes de montage étape par étape et utiliser les illustrations fournies comme guide pour assembler facilement l'outil. Ne pas brancher l'outil avant qu'il ne soit complètement assemblé !

Embout de vissage

Il est possible d'utiliser différents embouts de vissage avec cet appareil en fonction des têtes de vis utilisées. Utiliser uniquement des embouts de 6,35 mm d'une longueur de 25 ou 50 mm

- > Insérer un embout adapté dans le porte embout [1] jusqu'en butée.
- > Pour retirer un embout, pousser la bague de verrouillage(1).

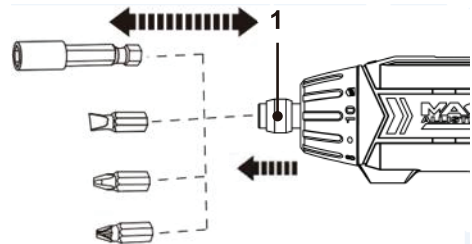

Fig. 1



REMARQUE : Utiliser un adaptateur d'embouts approprié pour accéder aux zones difficiles à atteindre. Insérer l'adaptateur d'embouts dans le porte embout magnétique de la même manière que pour les embouts de vissage, puis insérer un embout dans l'adaptateur.

Chargement

La batterie de cet appareil est intégrée dans la poignée et ne peut être retirée. La batterie a été expédiée dans un état de faible charge. La charger complètement avant la première utilisation.



AVERTISSEMENT ! L'appareil ne peut être utilisé quand il est en charge ! Le charger dans un lieu sûr, à l'écart des sources d'humidité ou de chaleur !

Chargement

- > Brancher la prise jack du chargeur [12] dans la prise de charge [10] située sur la poignée [4] (Fig. 2).
- > Brancher le chargeur [11] sur l'alimentation secteur.
- > Le témoin lumineux [7] indique le statut de chargement.

ROUGE- chargement en cours
ROUGE/JAUNE/VERT -
chargement terminé

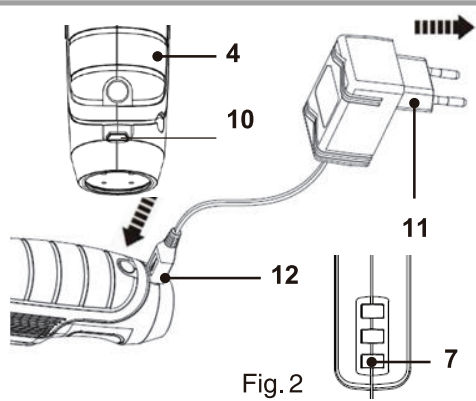

Fig. 2



ATTENTION ! Vérifiez la tension de la prise ! Elle doit correspondre à celle indiquée sur la plaque signalétique de l'appareil !



REMARQUE : Il est normal que la batterie et le chargeur soient chauds (mais pas brûlants) pendant le processus de chargement. Selon la température et le niveau de charge existant, la durée de chargement réelle peut changer.

- > Lorsque le chargement est terminé (cela demande normalement env. 1 heure), débrancher le chargeur de l'alimentation secteur, puis extraire la prise jack du chargeur [12] de la prise de charge [10].



AVERTISSEMENT ! Toujours charger l'appareil avant de le ranger ! Il est important de débrancher le chargeur de l'alimentation secteur après le chargement et de laisser refroidir un appareil qui vient d'être utilisé pendant environ 30 minutes avant d'essayer de le recharger.

Voyants lumineux

Les voyants lumineux (7) sur le produit indiquent l'état de charge (Fig. 3).

LED ROUGE	LED JAUNE	LED VERT	DESCRIPTION
ALLUME	ALLUME	ALLUME	Pleine capacité
ALLUME	ALLUME	ÉTEINT	Moins de 70% de capacité
ALLUME	ÉTEINT	ÉTEINT	Moins de 45% de capacité, doit être rechargé

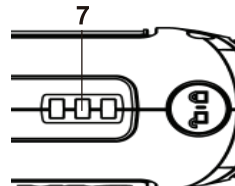
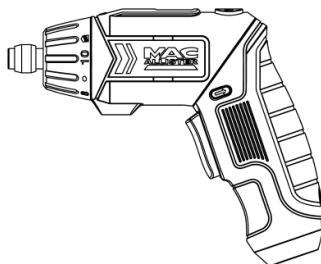

Fig. 3



En détails...

Fonctions de l'appareil	19
Utilisation	22
Entretien et maintenance	23
Dépannage	25
Mise au rebut et recyclage	26
Garantie	27
Déclaration de conformité CE	30



Domaine d'utilisation

Cet appareil est conçu pour des vissages légers et le retrait de vis avec des embouts de 25 ou 50 mm. L'appareil ne convient pas à de gros travaux de vissage dans du bois dur ou avec des vis de large diamètre. Il ne doit pas être utilisé pour des travaux de perçage, ni pour des travaux avec des matériaux dangereux pour la santé.

Pour des raisons de sécurité, il est primordial de lire l'intégralité du mode d'emploi avant la première utilisation, et d'observer toutes les instructions stipulées dans le présent document.

Interrupteur marche/arrêt

- > Mettez en marche le produit en appuyant sur le bouton de déclenchement marche / arrêt (2)(Fig.4).
- > Arrêtez le produit en relâchant le bouton de déclenchement (2).

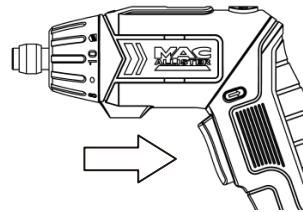

Fig.4

Commande Avant / Arrière







Changez le sens de rotation d'avant en arrière en appuyant sur la commande de rotation avant / arrière (3).

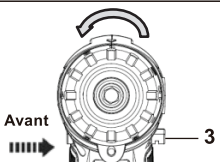

ATTENTION ! Ne modifier le sens de rotation que lorsque le produit est éteint et parvenu à un arrêt complet ! Toujours s'assurer que la commande de rotation avant / arrière est ajustée à la position correcte en fonction de l'opération souhaitée !

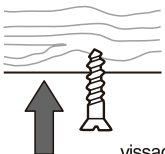
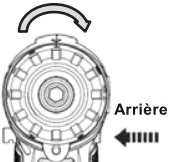
Toujours enfoncer la commande de rotation avant / arrière aussi loin que possible ! Ne pas utiliser le produit avec le commutateur de contrôle sur une autre position intermédiaire !

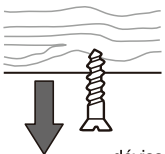
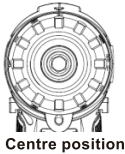
- > Déplacer le commutateur de contrôle de rotation avant / arrière (3) vers la gauche (vu du point de vue opérateur) afin d'utiliser le produit en mode de rotation horaire (Fig. 5).
- > Déplacer le commutateur de contrôle de rotation avant / arrière (3) vers la droite (vu du point de vue opérateur) afin d'utiliser le produit en mode de rotation antihoraire (Fig. 6).
- > Déplacer le commutateur de contrôle de rotation avant / arrière (3) vers le centre afin de verrouiller l'interrupteur marche / arrêt et éviter tout démarrage accidentel (Fig. 7).

Position	Sens de rotation	Application
 <p>Avant</p> <p>Fig. 5</p>		 <p>vissage</p>
 <p>Arrière</p> <p>Fig. 6</p>		 <p>dévissage</p>
 <p>Centre position</p> <p>Fig. 7</p>		 <p>verrouillage de l'interrupteur marche/ arrêt pour éviter tout démarrage accidentel</p>



REMARQUE : Si vous utilisez le produit pour la première fois après avoir changé le sens de rotation, un bruit de verrouillage peut être audible. Ceci est normal et ne constitue pas un défaut.

Position de la poignée

Ce produit a deux positions de poignée pour des performances optimales dans différents lieux de travail. La position pistolet fournit une préhension solide pour les tâches nécessitant plus de couple. La position tige convient à des espaces de travail étroits.



AVERTISSEMENT ! Changez la position uniquement quand le produit est éteint et s'est complètement arrêté !

Tournez toujours la poignée aussi loin que possible ! N'utilisez pas le produit avec la poignée dans une autre position intermédiaire !

Assurez-vous que la poignée émet un clic une fois en place. N'utilisez jamais le produit si la poignée n'a pas été complètement verrouillée !

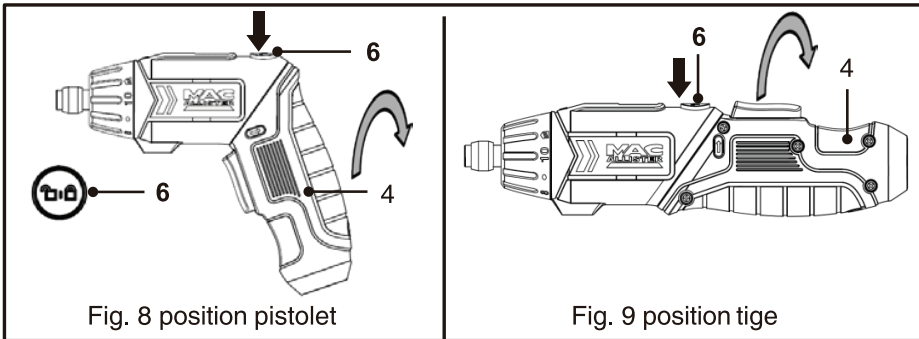

Fig. 8 position pistolet

Fig. 9 position tige

Pour passer en position tige, maintenez le bouton de déverrouillage enfoncé (6) et tournez la poignée (4) dans le sens des aiguilles d'une montre en même temps jusqu'à ce qu'elle se verrouille une fois en place (Fig. 8).

Pour passer en position pistolet, maintenez le bouton de déverrouillage enfoncé (6) et tournez la poignée (4) dans le sens inverse des aiguilles d'une montre en même temps jusqu'à ce qu'elle se verrouille une fois en place (Fig. 9).

Réglage du couple

En tournant la bague de réglage du couple (9) derrière le mandrin, il est possible de choisir l'un des 11 réglages pour le couple de sortie. La gamme des 11 réglages de couple permet un meilleur contrôle lors de l'utilisation car elle empêche de trop serrer les vis.

Les nombres entourant la bague servent à indiquer le niveau de couple. Plus le nombre sur la bague est élevé, plus le couple est élevé et plus la dimension de la fixation prise en charge est élevée.

Pour sélectionner l'un des nombres, tournez la bague (9) jusqu'à ce que le nombre souhaité soit aligné avec la pointe de flèche indicatrice sur le logement (Fig.10).

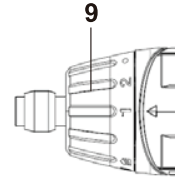

Fig. 10

Lumière

Pour mettre en marche la lumière, appuyez sur l'interrupteur marche/arrêt (8) et relâchez-le.
Pour éteindre la lumière, appuyez sur l'interrupteur marche/arrêt (8) et relâchez-le à nouveau (Fig.11).

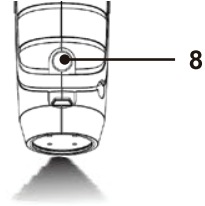

Fig. 11

Éclairage de travail automatique

L'éclairage de travail [5] s'allumera automatiquement en appuyant sur le bouton Marche/Arrêt (Fig.12).

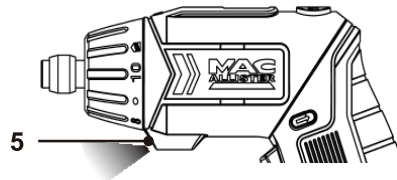

Fig. 12



AVERTISSEMENT ! Ne pas regarder directement la lumière.

Utilisation générale

- > Vérifier que l'appareil, le chargeur, ainsi que les accessoires, ne sont pas endommagés avant chaque utilisation. Ne pas utiliser l'appareil s'il est endommagé ou présente des signes d'usure.
- > Revérifiez le montage des accessoires.
- > Portez toujours l'appareil en le tenant par ses poignées. Afin d'assurer une bonne prise, les poignées doivent rester sèches.
- > Éteignez immédiatement l'appareil si vous êtes distrait par quelqu'un ou si une personne s'approche de la zone de travail. Attendez l'arrêt complet de l'appareil avant de le poser.
- > Limitez votre temps de travail : Faites des pauses régulières, cela vous permettra d'être plus concentré dans votre travail et de mieux garder le contrôle de l'appareil.

Utilisation générale

- > Si possible, fixez les pièces à usiner pour éviter qu'elles ne bougent sous.



AVERTISSEMENT ! Gardez à l'esprit qu'il peut y avoir des objets cachés ou enterrés dans chaque maison ! Avant d'entreprendre les travaux, vérifier l'absence de conduites de gaz, d'eau ou d'électricité qui pourraient être cachées dans la zone de travail et qui risqueraient d'être percées – danger de choc électrique, de graves blessures et de dommages importants de la propriété ! Utiliser un détecteur approprié pour détecter ces conduites au préalable !

Vissage

- > Pré-percer les trous d'un diamètre inférieur à la vis devant être mise en place.
- > Tenir l'appareil perpendiculairement à la vis devant être insérée/extraite. Le tenir dans une position d'angle risque de faire glisser ou de bloquer l'embout.
- > Insérer d'abord l'embout de vissage dans la tête de la vis, puis mettre l'appareil sous tension.
- > Appliquer uniquement la pression nécessaire pour maintenir la vis en place et le foret en contact avec la tête de la vis. Une trop forte pression pourrait endommager la tête de la vis et le foret, une trop faible pression risque de faire ripper l'embout.
- > Retirer les vis bloquées et coincées en changeant le sens de rotation.

Après usage

- > Éteignez l'appareil, débranchez-le et laissez-le refroidir.
- > Examinez l'appareil, nettoyez-le puis rangez-le de la manière décrite ci-dessous.

Les règles d'or pour l'entretien



ATTENTION ! Éteignez l'appareil, débranchez-le et laissez-le refroidir avant de l'examiner et d'effectuer toute vérification, manipulation de nettoyage ou d'entretien.

- ① L'appareil doit rester propre. Nettoyez-le après chaque utilisation et avant de le ranger.
- ② Un nettoyage régulier et approfondi permet d'assurer la sécurité d'utilisation de l'appareil et contribue à prolonger sa durée de vie.
- ③ Avant chaque utilisation, examinez l'appareil afin de vous assurer qu'il n'est pas usé ou endommagé. Ne l'utilisez pas si des pièces sont cassées ou endommagées.



AVERTISSEMENT ! N'essayez pas d'effectuer d'autres manipulations de réparation et d'entretien que celles décrites dans le mode d'emploi ! Toute autre manipulation doit être effectuée par un spécialiste qualifié !

Nettoyage général

- > Nettoyez le produit avec un chiffon sec. Pour les endroits difficiles à atteindre, utilisez une brosse.
- > Enlevez les poussières tenaces avec de l'air comprimé (max. 3 bars).



REMARQUE : N'utilisez pas de substances chimiques, alcalines ou abrasives, ni de détergents ou de désinfectants caustiques ; ceux-ci sont de nature à endommager les surfaces de l'appareil.

- > Examinez l'appareil pour voir si certaines pièces sont usées ou endommagées. Changez les pièces usées ou adressez-vous à un centre de réparation agréé pour faire réparer l'appareil avant de le réutiliser.

Maintenance

Avant et après chaque utilisation, inspecter l'outil et les accessoires afin d'identifier d'éventuels dommages et signes d'usure. Si nécessaire, les remplacer par de nouveaux comme indiqué dans cette notice d'utilisation. Respecter les exigences techniques.

Réparation

Cet appareil ne contient aucune pièce pouvant être réparée par l'utilisateur. Faites examiner et réparer l'appareil par un spécialiste qualifié.

Rangement

- > Éteignez l'appareil et débranchez-le avant de le déplacer où que ce soit.
- > Nettoyez l'appareil (voir plus haut).
- > Rangez l'appareil et ses accessoires dans un endroit sec et à l'abri du gel.
- > L'appareil doit toujours être rangé dans un endroit hors de portée des enfants.
- > Nous vous recommandons de ranger l'appareil dans son emballage d'origine ou de le recouvrir avec un tissu afin de le protéger contre la poussière.

Transport

- > Éteignez l'appareil.
- > Montez les protections de transport, le cas échéant.
- > Portez toujours l'appareil en le tenant par sa poignée.
- > Protégez l'appareil contre les risques de chocs ou de fortes vibrations auxquels il pourrait être soumis lors d'un déplacement en véhicule.
- > Maintenez-le bien en place de manière à ce qu'il ne puisse ni glisser ni tomber.

Dépannage

Les dysfonctionnements supposés sont souvent liés à des causes que l'utilisateur peut éliminer par lui-même. Il est donc recommandé de consulter cette section en cas de besoin. Dans la plupart des cas, le problème peut être résolu rapidement.



AVERTISSEMENT ! N'essayez pas d'effectuer d'autres manipulations que celles décrites dans le mode d'emploi ! Si vous n'arrivez pas à résoudre le problème par vous-même, toutes les autres manipulations de contrôle, d'entretien et de réparation devront être effectuées par un centre de réparation agréé ou par un spécialiste de qualification équivalente !

Problème	Cause possible	Solution
1. L'appareil ne démarre pas.	1.1 Batterie déchargée 1.2 Batterie endommagée 1.3 Autre dysfonctionnement	1.1 Charger la batterie 1.2 Faire vérifier la batterie par un électricien spécialisé 1.3 Faire vérifier la batterie par un électricien spécialisé
2. L'appareil ne fonctionne pas à pleine puissance	2.1 Capacité de la batterie trop faible	2.1 Charger la batterie
3. Résultat insatisfaisant	3.1 Embout de tournevis usé 3.2 Embout de tournevis non adapté à l'opération	3.1 Changez-le 3.2 Utiliser un embout adapté

Mise au rebut et recyclage



Les produits électriques usagés ne doivent pas être jetés avec les déchets ménagers. Recyclez dans des installations existantes. Vérifiez auprès de vos autorités locales ou de votre revendeur pour obtenir des conseils sur le recyclage

RECYCLAGE ET MISE AU REBUT

La batterie intégrée est de type Li-Ion. Pour préserver les ressources naturelles, merci de recycler ou de jeter correctement la batterie.

Renseignez-vous auprès des autorités locales chargées de la gestion des déchets sur les options disponibles de recyclage et/ou de mise au rebut.

Contactez un centre après-vente agréé ou une personne aux qualifications similaires pour le faire ramasser.

Déchargez votre batterie en utilisant votre produit avant la mise au rebut. Pour retirer la batterie intégrée du produit, séparez les coques de la poignée en retirant les vis de fixation de la poignée, débranchez la batterie du circuit avec un outil adapté. Enveloppez-la entièrement avec du film adhésif afin d'éviter d'exposer les deux extrémités de la batterie.

Garantie

Nous veillons tout particulièrement à sélectionner des matériaux de haute qualité et à utiliser des techniques de fabrication qui nous permettent de créer des produits à la fois design et durables. Ce produit (MacAllister Tournevis Sans Fil 3.6V) bénéficie d'une garantie fabricant de 2 ans couvrant les défauts de fabrication à compter de la date d'achat (en cas d'achat en magasin) ou de la date de livraison (en cas d'achat sur Internet), sans coût supplémentaire.

Pour déposer une réclamation au titre de cette garantie, vous devez présenter votre preuve d'achat (ticket de caisse, facture d'achat ou toute autre preuve recevable en vertu de la loi en vigueur). Conservez votre preuve d'achat dans un endroit sûr. Pour que cette garantie soit applicable, le produit que vous avez acheté doit être neuf. La garantie ne s'applique pas aux produits d'occasion ou aux modèles d'exposition. Sauf indication contraire prévue par la loi en vigueur, tout produit de remplacement fourni au titre de la présente garantie ne sera garanti que jusqu'à expiration de la période de garantie initiale.

Cette garantie couvre les défaillances et dysfonctionnements du produit, sous réserve que le produit ait été utilisé conformément à l'usage pour lequel il a été conçu, qu'il ait été installé, nettoyé et entretenu conformément aux informations contenues dans les présentes conditions générales ainsi que dans le manuel d'utilisation, et conformément à la pratique, sous réserve que celles-ci n'aillent pas à l'encontre du manuel d'utilisation.

Cette garantie ne couvre pas les défauts et dommages causés par l'usure normale ni les dommages pouvant résulter d'une utilisation non conforme, d'une installation ou d'un assemblage défectueux, ou d'une négligence, d'un accident, d'une mauvaise utilisation ou d'une modification du produit. Sauf indication contraire prévue par la loi en vigueur, cette garantie ne couvre en aucun cas les coûts accessoires (expédition, transport, frais de désinstallation et réinstallation, main d'œuvre, etc.), ni les dommages directs et indirects.

La présente garantie ne couvre pas les défauts ou dommages causés par ou résultant de :

Usure normale, y compris l'usure des accessoires
Utilisation excessive ou abusive, négligence

Réparation tentée par une personne autre qu'un agent autorisé

Dommages esthétiques
Dommages causés par des substances ou objets étrangers, ou par des accidents

Dommages ou modifications accidentels
Non-respect des instructions du fabricant

Perte d'usage des biens

Si le produit est défectueux, nous nous engageons à le réparer ou le remplacer, dans un délai raisonnable.

Cette garantie est valable dans le pays où vous avez acheté ce produit. Toute demande au titre de la garantie doit être adressée au magasin où vous avez acheté ce produit.

Cette garantie s'ajoute à vos droits au titre de la loi, sans les affecter.

Si vous avez acheté ce produit en France, en plus de cette garantie commerciale, le vendeur reste tenu de respecter la garantie légale de conformité prévue par les articles L217-4 à L217-14 du Code de la consommation et aux articles qui concernent les vices cachés de la chose vendue dans les conditions prévues aux articles 1641 à 1648 et 2232 du Code civil. Le distributeur auprès duquel vous avez acheté ce produit répond de tout défaut de conformité ou vice caché du produit, conformément aux présentes dispositions.

En vertu de l'article L217-16 du Code de la consommation, lorsque l'acheteur demande au vendeur, pendant la durée de la garantie commerciale qui lui a été consentie lors de l'acquisition ou de la réparation d'un bien meuble, une remise en état couverte par la garantie, toute période d'immobilisation d'au moins sept jours vient s'ajouter à la durée de la garantie qui reste à courir. Cette période court à compter de la demande d'intervention de l'acheteur ou de la mise à disposition pour réparation du bien en cause, si cette mise à disposition est postérieure à la demande d'intervention. Garantie légale de conformité (extrait du Code de la consommation) : Article L217-4 du Code de la consommation - Le vendeur doit livrer un bien conforme au contrat et répond des défauts de conformité existant lors de la livraison. Il répond également des défauts de conformité résultant de l'emballage, des instructions de montage ou de l'installation lorsque celle-ci a été mise à sa charge par le contrat ou a été réalisée sous sa responsabilité. Article L217-5 du Code de la consommation - Le bien est conforme au contrat : 1. S'il est adapté à l'objectif généralement prévu pour des biens similaires et, le cas échéant : s'il correspond à la description donnée par le vendeur et possède les qualités présentées par le vendeur à l'acheteur sous forme d'échantillon ou de modèle ; s'il présente des qualités que l'acheteur peut légitimement attendre au regard des déclarations publiques faites par le vendeur, par le fabricant ou par son représentant, notamment dans la publicité ou l'étiquetage ; 2. Ou s'il présente les caractéristiques définies d'un commun accord par les parties ou est propre à tout usage spécial recherché par l'acheteur, porté à la connaissance du vendeur et que ce dernier a accepté. Article L217-12 du Code de la consommation - Toute réclamation suite à un défaut de conformité est limitée à deux ans à compter de la livraison du bien. Garantie légale sur les vices cachés (extrait du Code de la consommation) : Article 1641 du Code civil - Le vendeur est tenu de la garantie en cas de défauts cachés de la chose vendue qui la rendent impropre à l'usage auquel on la destine, ou qui diminuent tellement cet usage que l'acheteur ne l'aurait pas acquise, ou n'en aurait donné qu'un moindre prix, s'il les avait connus. Article 1648 du Code civil (alinéa 1) - Toute réclamation résultant de vices cachés doit être faite par l'acheteur dans un délai de deux ans à compter de la découverte du vice.

Rozpoczęcie pracy...

Opisane instrukcje mają zapewnić bezpieczeństwo użytkownika produktu. Należy je dokładnie przeczytać przez użyciem produktu i zachować na przyszłość.



Rozpoczęcie **pracy...** 30

Informacje dotyczące **bezpieczeństwa** 31

Informacje o **produkcie** 41

Przed rozpoczęciem **pracy** 43



Bardziej **szczegółów...** 46

Funkcje produktu 47

Praca 50

Dbanie i **serwisowanie** 51

Rozwiązywanie problemów 53

Recykling i **usuwanie** 54

Gwarancja 56

Deklaracja zgodności **WE**

Ostrzeżenia dotyczące bezpieczeństwa

Ogólne wskazówki dot. bezpieczeństwa dla elek- tronarzędzia



UWAGA! Należy przeczytać wszystkie ostrzeżenia dotyczące bezpieczeństwa oraz wszystkie instrukcje. Niezastosowanie się do podanych w instrukcji wskazówek może spowodować porażenie prądem, pożar i/lub ciężkie obrażenia ciała.

Załączoną instrukcję ze wskazówkami należy zachować na przyszłość.

Termin "elektronarzędzie" w ostrzeżeniach odnosi się do zasilanego sieciowo (przewodowo) narzędzia lub zasilanego baterią (beprzewodowo) narzędzia.

Rozpoczęcie pracy....

Bezpieczeństwo miejsca pracy

- > **Miejsce pracy powinno być utrzymywane w czystości i być dobrze oświetlone.** Nieporządek lub ciemność mogą doprowadzić do wypadku.
- > **Nie wolno używać elektronarzędzi w otoczeniu zagrożonym wybuchem, w którym znajdują się łatwopalne ciecze, gazy lub pyły.** Elektronarzędzia wytwarzają iskry, które mogą zapalić pył lub opary.
- > **Dzieci i inne osoby powinny stać z daleka podczas pracy z elektronarzędziem.** Chwila nieuwagi może spowodować utratę kontroli.

Ostrzeżenia dotyczące bezpieczeństwa

Bezpieczeństwo elektryczne

- > **Wtyczka urządzenia musi pasować do gniazdka. Nie wolno modyfikować wtyczki w jakikolwiek sposób. Nie wolno używać żadnych przejściówek z uziemionymi elektronarzędziami. Oryginalne wtyczki i pasujące gniazdka zmniejszają ryzyko porażenia prądem.**
- > **Należy unikać dotykania uziemionych elementów takich jak rury, grzejniki, piece czy lodówki. Istnieje zwiększone ryzyko porażenia prądem, jeśli ciało użytkownika jest uziemione.**
- > **Nie wolno wystawiać elektronarzędzi na działanie deszczu lub mokrej nawierzchni. Przedostanie się wody do elektronarzędzia zwiększa ryzyko porażenia prądem.**
- > **Nie wolno nadużywać przewodu. Nigdy nie wolno używać go do przenoszenia, przeciągania lub do wy- ciągnięcia wtyczki z gniazda. Przewód należy trzymać z dala od źródeł ciepła, oleju, ostrych krawędzi lub ruchomych części. Uszkodzone lub poplątane kable zwiększają ryzyko porażenia prądem.**
- > **W przypadku korzystania z elektronarzędzia na zewnątrz, należy użyć przedłużacza przeznaczonego do użytku na zewnątrz. Użycie przedłużacza przeznaczonego do użytku na zewnątrz zmniejsza ryzyko porażenia prądem.**
- > **Jeśli użycie elektronarzędzia w wilgotnym otoczeniu jest nieuniknione, należy użyć wyłącznika różnicowo-prądowego (RCD). Zastosowanie takiego wyłącznika zmniejsza ryzyko porażenia prądem.**

Bezpieczeństwo własne

- > **Należy być czujnym, uważać, co się robi i zachować zdrowy rozsądek podczas obsługi elektronarzędzia. Nie wolno używać elektronarzędzia, gdy jest się zmęczonym lub pod wpływem narkotyków, alkoholu lub leków.** Chwila nieuwagi podczas pracy z elektronarzędziem, może doprowadzić do poważnych obrażeń ciała.
- > **Konieczne jest zastosowanie odzieży roboczej. Należy zakładać okulary ochronne.** Specjalne wyposażenie takie jak maska przeciwpyłowa, antypoślizgowe obuwie robocze, twarde kaski, lub ochraniacze słuchu, w odpowiednich warunkach zmniejszają ryzyko wystąpienia urazu.
- > **Nie wolno dopuścić do przypadkowego uruchomienia. Przełącznik powinien znajdować się w pozycji wyłączonej podczas podłączania urządzenia do źródła zasilania i/lub do akumulatora, ale także w trakcie podnoszenia lub przenoszenia.** Przenoszenie elektronarzędzia z palcem na wyłączniku lub podłączanie do prądu elektronarzędzia z włączonym przełącznikiem może prowadzić do wypadków.
- > **Przed włączeniem elektronarzędzia należy usunąć z niego klucz do regulacji.** Klucz pozostawiony w obracającej się części elektronarzędzia może spowodować obrażenia ciała.
- > **Nie wolno się wychylać. Konieczne jest zachowanie równowagi w każdej chwili.** Umożliwi to lepszą kontrolę nad elektronarzędziem w nieoczekiwanych sytuacjach.

Ostrzeżenia dotyczące bezpieczeństwa

- > **Konieczne jest założenie odpowiedniego ubrania. Nie należy nosić luźnej odzieży ani biżuterii. Włosy, odzież czy rękawice powinny być trzymane z dala od ruchomych części.** Luźna odzież, biżuteria lub długie włosy mogą zostać pochwycone przez ruchome części.
- > **Jeśli urządzenie przewidziane jest do użytku z elementami odpylającymi, należy upewnić się, że te są podłączone i używane we właściwy sposób.** Korzystanie z odpylania może zmniejszyć zagrożenia związane z pyłem.
- > **Znajomość narzędzi wynikająca z ich częstego używania nie jest podstawą do samozadowolenia i ignorowania zasad bezpieczeństwa narzędzi.** Nieostrożne działanie może w ciągu sekundy spowodować poważne urazy ciała.

Użycie i konserwacja elektronarzędzia

- > **Nie wolno przeciążać urządzenia. Do określonego celu należy używać odpowiedniego elektronarzędzia. Właściwe elektronarzędzie wykona pracę lepiej i bezpieczniej w tempie, dla którego zostało zaprojektowane.**
- > **Nie wolno używać urządzenia, jeśli przełącznik nie włącza się i nie wyłącza.** Każde elektronarzędzie, którego nie da się kontrolować, jest niebezpieczne i musi zostać naprawione.
- > **Przed przystąpieniem do regulacji, wymiany akcesoriów lub odłożeniem elektronarzędzia w celu przechowywania należy odłączyć wtyczkę od źródła zasilania i/lub akumulatora.** Taki zapobiegawczy środek zmniejsza ryzyko przypadkowego uruchomienia elektronarzędzia.

- >**Nieużywane elektronarzędzie powinno być przechowywane w miejscu niedostępnym dla dzieci, nie może także być obsługiwane przez osoby nieznające załączonej instrukcji.** Elektronarzędzia są niebezpieczne w rękach niedoświadczonych użytkowników.
- >**Elektronarzędzie należy konserwować. Konieczne jest aby sprawdzić czy nie ma wypaczeń, pęknięć, należy skontrolować wiązanie ruchomych części oraz pozostałe warunki mające wpływ na prawidłowe funkcjonowanie elektronarzędzia. W przypadku uszkodzenia, elektronarzędzie powinno być oddane do naprawy przed ponownym użyciem.** Wiele wypadków wynika z niewłaściwej konserwacji elektronarzędzi.
- >**Elementy tnące powinny być ostre i czyste.** Odpowiednio konserwowane części tnące z ostrymi krawędziami rzadziej się zacinają i są łatwiejsze do kontrolowania.
- >**Elektronarzędzie, akcesoria, końcówki powinny być używane zgodnie z instrukcją, biorąc pod uwagę warunki otoczenia i przeznaczoną do wykonania pracę.** Korzystanie z elektronarzędzia do prac niezgodnych z przeznaczeniem może doprowadzić do niebezpiecznych sytuacji.
Uchwyty i powierzchnie chwytne muszą być suche, czyste i nie mogą być pokryte olejem ani smarem. Śliskie uchwyty i powierzchnie chwytne uniemożliwiają bezpieczną pracę i kontrolę nad narzędziem w nieoczekiwanych sytuacjach.

Ostrzeżenia dotyczące bezpieczeństwa

Obsługa i konserwacja narzędzi akumulatorowych

- > **Akumulatory należy ładować tylko w ładowarce wskazanej przez producenta.** Ładowarka odpowiednia do jednego typu akumulatora może grozić pożarem w przypadku używania jej z innym akumulatorem.
- > **Elektronarzędzia wolno używać jedynie z zalecanymi akumulatorami.** Używanie innych akumulatorów może stwarzać zagrożenie odniesieniem obrażeń i pożarem.
- > **Nieużywany akumulator przechowywać z dala od innych metalowych przedmiotów, takich jak spinacze, monety, klucze, gwoździe, śruby lub inne małe przedmioty metalowe, które mogą wytwarzać połączenie między zaciskami.** Zwarcie zacisków akumulatora może powodować oparzenia lub pożar.
- > **W niewłaściwych warunkach z akumulatora może wyciekać elektrolit; unikać kontaktu. W razie przypadkowego kontaktu splukać wodą. Jeśli płyn dostanie się do oczu, dodatkowo zasięgnąć pomocy medycznej.** Wyciekający z akumulatora elektrolit może powodować podrażnienia lub poparzenia.
- > **Nie używać akumulatora ani narzędzia, które są uszkodzone lub zmodyfikowane.** Uszkodzone lub zmodyfikowane akumulatory mogą zachowywać się w sposób nieprzewidywalny powodując pożar, wybuch lub zagrożenie spowodowania urazów.
- > **Nie narażać akumulatora ani narzędzia na działanie ognia lub nadmiernej temperatury.** Narażenie na działanie ognia lub temperatury powyżej 130°C może spowodować wybuch.

>Postępować zgodnie ze wszystkimi instrukcjami

ładowania i nie ładować akumulatora ani narzędzia poza zakresem temperatur podanym w instrukcjach. Niewłaściwe ładowanie lub w temperaturach poza podanym zakresem może spowodować uszkodzenie akumulatora i zwiększyć zagrożenie pożarem.

Serwisowanie

>Serwisowanie elektronarzędzi musi wykonywać wykwalifikowany serwisant przy użyciu wyłącznie oryginalnych części zamiennych. Zapewni to bezpieczeństwo konserwowanego elektronarzędzia.

>Nigdy nie wolno serwisować uszkodzonych akumulatorów. Serwisowanie akumulatorów powinien wykonywać tylko producent lub autoryzowanych usługodawca.

Ostrzeżenia dotyczące wkrętak

>Przy wykonywaniu operacji, podczas których łącznik może stykać się z ukrytymi przewodami, należy trzymać elektronarzędzie za izolowane powierzchnie uchwytów. Elementy złączne stykające się z przewodem pod napięciem mogą spowodować przepływ prądu do odsłoniętych części metalowych elektronarzędzia, co może być przyczyną porażenia operatorem prądem elektrycznym.

Dodatkowe ostrzeżenia dotyczące bezpieczeństwa ładowarki

>To urządzenie może być używane przez dzieci w wieku od 8 lat i starsze oraz przez osoby o ograniczonych zdolnościach fizycznych, czuciowych lub umysłowych,

lub nieposiadające odpowiedniego doświadczenia lub wiedzy, pod warunkiem, że będą go używać pod nadzorem lub zgodnie z instrukcjami dotyczącymi jego użytkowania w sposób bezpieczny i że rozumieją związane z tym niebezpieczeństwa.

- > Dzieciom nie wolno bawić się tym urządzeniem. Czyszczenie i obsługa urządzenia nie może być wykonywana przez dzieci bez odpowiedniego nadzoru.
- > Ładowarka i wkrętak bezprzewodowy zostały zaprojektowane i wykonane do współpracy ze sobą. Tej ładowarki należy używać wyłącznie z wkrętakiem bezprzewodowym.
- > Produkt należy ładować wyłącznie w pomieszczeniach, ponieważ ładowarka jest przeznaczona wyłącznie do pracy w pomieszczeniach.
- > Nie ładuj baterii jednorazowego użytku.
- > Chronić ładowarkę przed wilgocią. Istnieje ryzyko porażenia prądem elektrycznym.

Dodatkowe ostrzeżenia dotyczące

bezpieczeństwa dla wbudowanych akumulatorów

- > Ładuj/obsługuj i przechowuj produkt w temperaturze otoczenia 15-25°C, aby zapewnić jak najdłuższą żywotność akumulatora i jego największą wydajność. Nie ładuj/obsługuj ani nie przechowuj akumulatora w temperaturze poniżej 5°C ani powyżej 40°C.

- >Nigdy nie usiłuj otwierać obudowy produktu z żadnego powodu. W przypadku pęknięcia lub roztrzaskania plastikowej obudowy produktu natychmiast zaprzestań jego używania i ładowania.
- >Nie przekuwaj produktu gwoździami, nie uderzaj w akumulator młotkiem, nie stawaj na produkcie ani w żaden inny sposób nie poddawaj go silnym uderzeniom lub wstrząsom.
- >Chroń produkt przed działaniem ciepła. Nie umieszczaj produktu w bezpośrednim świetle słonecznym ani nie przechowuj go w samochodzie w czasie upałów. Takie postępowanie może wywołać wytwarzanie ciepła przez akumulator, jego eksplozję lub zapłon.















Ryzyka resztkowe

Mimo obsługi produktu zgodnej ze wszystkimi wymaganiami bezpieczeństwa, zawsze występuje potencjalne ryzyko urazu lub uszkodzenia. Następujące rodzaje ryzyka mogą wystąpić w związku z konstrukcją i projektem produktu:

- >Uszkodzenie zdrowia w wyniku emisji drgań w przypadku używania produktu przez dłuższy czas lub w przypadku nieprawidłowego posługiwania się produktem i jego nieprawidłową.
- >Niebezpieczeństwo urazu ciała i uszkodzenia mienia spowodowane unoszącymi się w powietrzu przedmiotami.

Symbole

Na produkcie, na etykiecie znamionowej i w niniejszej instrukcji można znaleźć, między innymi, następujące symbole i skróty. Zapoznaj się z nimi, aby ograniczyć takie ryzyka jak urazy osobiste lub uszkodzenia mienia.

- | | | | |
|---|--|---|--|
|  | Zablokuj/aby zaciśnąć lub zabezpieczyć. |  | Odblokuj/aby poluzować. |
|  | Uwaga/Komentarz. |  | Środek ostrożności/Ostrzeżenie. |
|  | Przeczytaj instrukcję obsługi. |  | Stosuj ochronę uszu. |
|  | Stosuj ochronę oczu. |  | Stosuj obuwie ochronne, przeciwpoślizgowe. |
|  | Stosuj rękawice ochronne. | | |
| yyWxx | Kod daty produkcji; rok produkcji (20yy) i tydzień produkcji (Wxx) | | |
|  | Wyłącz produkt i odłącz go od zasilania przed jego demontażem, czyszczeniem, regulacją, serwisowaniem, przechowywaniem i transportem. | | |
|  | Ten produkt posiada klasę ochrony II. Oznacza to, że został wyposażony we wzmocnioną, podwójną izolację. | | |
|  | Produkt jest zgodny ze stosownymi dyrektywami europejskimi. Przeprowadzono metodę zgodności dla tych dyrektyw. | | |
|  | Symbol WEEE. Odpadów produktów elektrycznych nie należy usuwać razem z odpadami z gospodarstwa domowego. Należy je przetwarzać w odpowiednich obiektach, jeśli istnieją. Porady dotyczące powtórnego przetwarzania można uzyskać w lokalnym sklepie lub u lokalnych władz. | | |
|  | Narzędzie klasy III. | | |
|  | Nie spoglądaj bezpośrednio w strumień światła latarkiani w strumień światła automatycznego podświetlenia . | | |

Informacje o produkcie

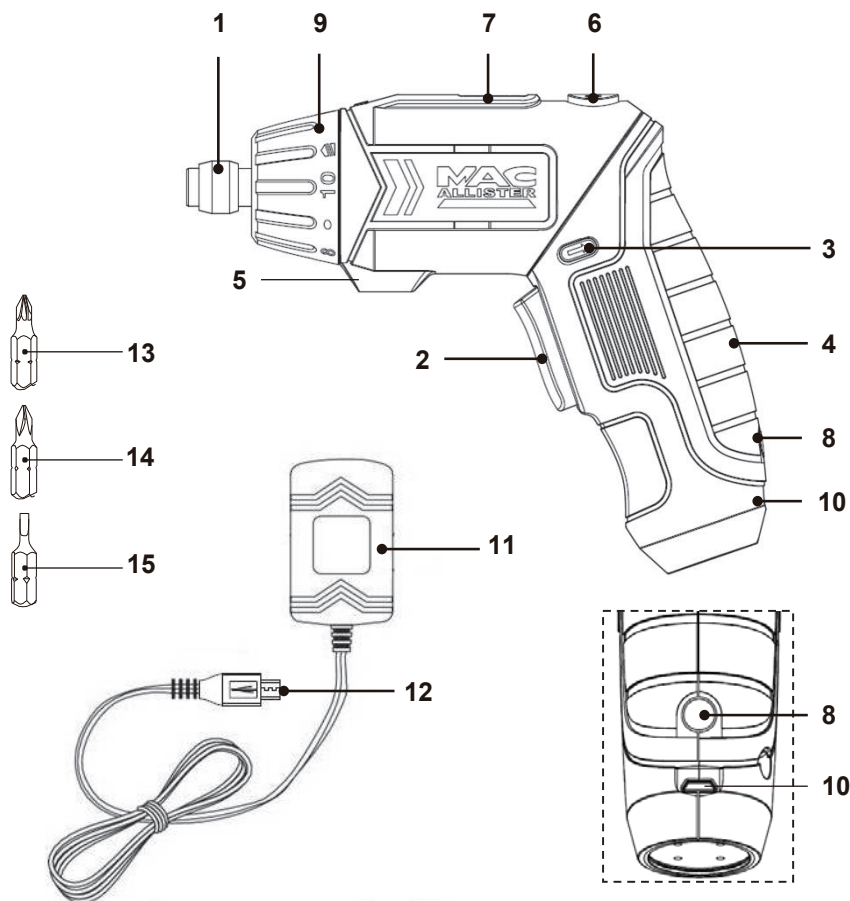

1. Gniazdo narzędzia z tuleją blokującą
2. Przełącznik Wł./Wył.
3. Przełącznik obrotów Do przodu/Do tyłu
4. Uchwyt
5. Lampka robocza
6. Przycisk odblokowania
7. Wskaźniki świetlne
8. Przycisk Wł./Wył. latarki
9. Ustawianie momentu obrotowego
10. Gniazdo ładowania
11. Ładowarka
12. Wtyczka ładowarki
13. Końcówka wkrętaka 25mm PZ (x1)
14. Końcówka wkrętaka 25mm PH (x1)
15. Końcówka wkrętaka szczelinowa 25mm (x1)

Rozpoczęcie pracy.....

Specyfikacje techniczne

Wkrętak

- > Napięcie znamionowe : 3.6V ===
- > Znamionowa prędkość bez obciążenia n_0 : 200 min⁻¹
- > Gniazdo narzędzia : ześciokątne 6,35 mm
- > Maksymalny moment obrotowy : 5 Nm.
- > Latarkę DIODA : 0.5W
- > Waga : około 0,4 kg

Wbudowany akumulator

- > Typ : litowo-jonowy
- > Pojemność : 1300 mAh
- > Napięcie : 3.6V ===

Ładowarka

- > Nr modelu : MCH36-Li
- > Znamionowe napięcie wejściowe : 100-240V~, 50-60Hz
- > Znamionowa moc wejściowa : 16 W
- > Znamionowe napięcie wyjściowe : 5 V ===
- > Znamionowy prąd wyjściowy : 1700 mA
- > Klasa ochrony : II □

- > Czas ładowania : około 1 godz
- > Waga : około 0,07 kg

Wartości akustyczne

- > Poziom ciśnienia akustycznego L_{pA} : 62 dB(A)
- > Poziom mocy akustycznej L_{WA} : 73 dB(A)
- > Niepewność K_{pA} , K_{WA} : 3 dB(A)

Poziom przenoszonych wibracji przez kończyńy górne

- > Wkręcanie ah : 0.41 m/s²
- > Niepewność K : 1.5 m/s²
- > Objaśnienia etykiety znamionowej : M=MacAllister
SD=Screwdriver (Wkrętak)
36=3.6Volts (wolt)
Li=Lithium Ion (litowo-jonowy)

MSD36-Li

Poziom natężenia dźwięku może przekroczyć 80 dB(A), dlatego niezbędna jest ochrona uszu.

Deklarowane wartości całkowite drgań i deklarowane wartości emisji dźwięku zostały zmierzone zgodnie ze standardową metodą testową i można je wykorzystać w celu porównywania jednego narzędzia z innym; można je również wykorzystać we wstępnej ocenie narażenia.



OSTRZEŻENIE! Emisje drgań i hałasu podczas używania elektronarzędzia mogą się różnić od deklarowanych wartości, w zależności od sposobów używania narzędzia, w szczególności od obrabianego przedmiotu; i należy zidentyfikować środki bezpieczeństwa w celu ochrony operatora, w oparciu o szacunek narażenia w faktycznych warunkach użytkowania (biorąc pod uwagę wszystkie elementy cyklu pracy, takie jak czas wyłączenia narzędzia i jego pracy bez obciążenia, oprócz jego czasu wyzwolenia).

Rozpakowywanie

- > Rozpakuj wszystkie części i rozłóż je na płaskiej, stabilnej powierzchni.
- > Usuń cały materiał opakowaniowy i ewentualne urządzenia służące do wysyłki.
- > Upewnij się, że dostawa jest w komplecie i wolna od uszkodzeń. Jeśli zauważysz, że brakuje części lub są uszkodzone, nie używaj produktu i skontaktuj się ze sprzedawcą. Używanie niekompletnego lub uszkodzonego produktu stanowi zagrożenie dla ludzi i mienia.
- > Upewnij się, że masz wszystkie niezbędne akcesoria i narzędzia, potrzebne do montażu i obsługi produktu. Obejmuje to również odpowiedni sprzęt ochrony osobistej.



OSTRZEŻENIE! Produkt wraz z opakowaniem nie jest zabawką! Dzieciom nie wolno bawić się plastikowymi torebkami, arkuszami ani drobnymi częściami! Istnieje niebezpieczeństwo zakrzuszenia się i uduszenia!

Co potrzeba do rozpoczęcia

(elementy niedostarczone w opakowaniu)

- odpowiedni sprzęt ochrony osobistej
- odpowiedni uchwyt na końcówki

(elementy niedostarczone w opakowaniu)

- Ładowarka (11)
- Końcówka wkrętaka 25mm PZ (x1) (13)
- Końcówka wkrętaka 25mm PH (x1) (14)
- Końcówka wkrętaka szczelinowa 25mm (x1) (15)

Konfiguracja



OSTRZEŻENIE! Przed rozpoczęciem pracy produkt musi być w pełni złożony! Nie używaj produktu złożonego tylko częściowo lub złożonego z uszkodzonych części!

Postępuj zgodnie z krokami według instrukcji montażu i korzystaj z podanych ilustracji jako przewodnika wzrokowego w celu łatwego montażu produktu! Nie podłączaj produktu do źródła zasilania przed jego całkowitym złożeniem!

Końcówki wkrętaka

Wraz z produktem można używać różnych końcówek wkrętaka, w zależności od łbów wkrętów, z jakimi mamy do czynienia. Używaj tylko końcówek z łbem sześciokątnym 6,35 mm o długości 25 lub 50 mm.

- > Włóż odpowiednią końcówkę wkrętaka do samego końca do gniazda (1).
- > Pociągnij do przodu i przytrzymaj tuleję blokującą (1), następnie wyjmij końcówkę wkrętaka z gniazda narzędzia.

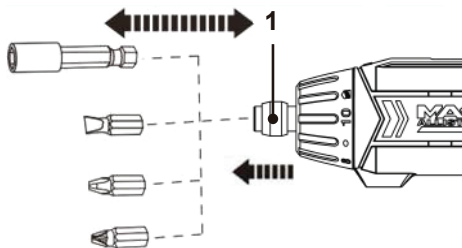

Rys. 1



UWAGAE: Aby dosięgnąć do trudnych miejsc należy użyć odpowiedniej końcówki wkrętaka.

Włóż uchwyt końcówki do gniazda w ten sam sposób co końcówki wkrętaka, a następnie włóż końcówkę wkrętaka do uchwytu końcówki.

Ładowanie

Akumulator tego produktu jest wbudowany w jego uchwyt i nie można go demontować. Akumulator w nowym produkcie jest w stanie niskiego naładowania. Przed użyciem należy go w pełni naładować.



OSTRZEŻENIE! Tego produktu nie wolno używać podczas ładowania! Ładować w bezpiecznym miejscu, z dala od źródeł wilgoci i ciepła!

Ładowanie

- > Podłącz wtyczkę ładowarki (12) do gniazda ładowania (10) znajdującego się w uchwycie (4) (Rys. 2).
- > Podłącz ładowarkę (11) do źródła zasilania.
- > Wskaźnik świetlny (7) pokazuje status ładowania.

CZERWONY - ładowanie
CZERWONY/ŻÓŁTY/ZIELONY –
ładowanie zakończone

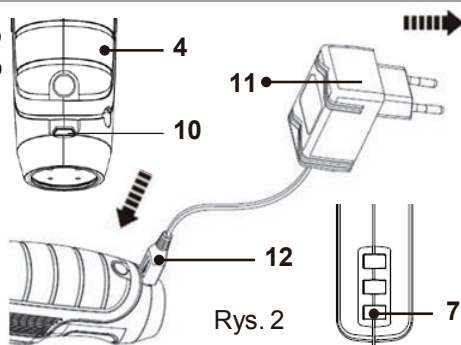

Rys. 2



OSTRZEŻENIE! Sprawdź napięcie! Napięcie musi być zgodne z informacją na etykiecie znamionowej!



UWAGA: Akumulator i ładowarka nagrzewają się (są ciepłe, ale nie gorące) podczas ładowania – jest to zjawisko normalne. W zależności od temperatury i aktualnego poziomu naładowani, czas ładowania może ulec zmianie.

- > Po zakończeniu ładowania (co normalnie zajmuje około 1 godzinę), odłącz ładowarkę od źródła zasilania, a następnie wyciągnij wtyczkę ładowarki (12) z gniazda ładowarki (10).



OSTRZEŻENIE! Zawsze naładuj produkt przed jego przechowywaniem! Po zakończeniu ładowania należy pamiętać, aby odłączyć ładowarkę od źródła zasilania. Przed przystąpieniem do ponownego ładowania należy wychłodzić dopiero co używany produkt przez około 30 minut.

Wskaźniki świetlne

Nacisnąć przełącznik Wł./Wył.(2) , aby sprawdzić naładowanie akumulatora wskaźniki (7) pokazują status akumulatora w następujący sposób:

CZERWONA DIODA	ŻÓŁTA DIODA	ZIELONA DIODA	STATUS AKUMULATORA
Wł ●	Wł ●	Wł ●	W pełni naładowany
Wł ●	Wł ●	WYŁ ○	Naładowany poniżej 70%
Wł ●	WYŁ ○	WYŁ ○	Naładowany poniżej 45%

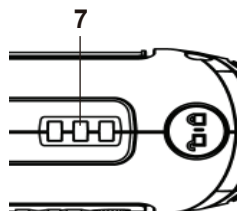

Rys. 3



Bardziej szczegółowo ...

Funkcje produktu	47
Praca	50
Dbanie i serwisowanie	51
Rozwiązywanie problemów	53
Recykling i usuwanie	54
Gwarancja	56
Deklaracja zgodności WE	

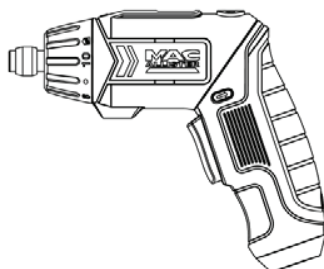

Zamierzone użytkowanie

Ten produkt służy do lekkiego montażu i demontażu śrub przy pomocy końcówek wkrętaka 25 mm lub 50 mm. Produkt nie nadaje się do wkręcania pod dużym obciążeniem wkrętów w twarde drewno lub wkrętów o dużej średnicy. Nie należy go używać do wiercenia. Nie powinno się go używać do pracy z materiałami niebezpiecznymi dla zdrowia. Ze względów bezpieczeństwa bezwzględnie należy przeczytać całą instrukcję obsługi przed przystąpieniem do pierwszego działania. Należy przestrzegać wszystkich zaleceń zawartych w niniejszej instrukcji.

Przełącznik Wł./Wył

- > Włącz produkt, naciskając spust przełącznika wł./wył. (2) (Rys. 4).
- > Wyłącz produkt, zwalniasjąc spust przełącznika (2).

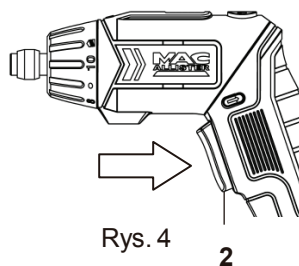

Rys. 4

2

Regulacja obrotów do przodu/do tyłu







Zmień kierunek obrotów z pracy do przodu na pracę do tyłu, naciskając przycisk zmiany obrotów (3).

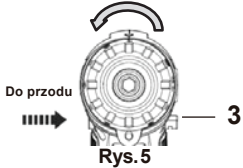

OSTRZEŻENIE! Kierunek obrotów można zmieniać jedynie, gdy produkt jest wyłączony i w pełni zatrzymany! Zawsze należy się upewnić, że przycisk zmiany obrotów jest ustawiony w prawidłowej pozycji, w zależności od żądanego kierunku pracy! Zawsze dociskaj przycisk zmiany kierunku obrotów do samego końca!

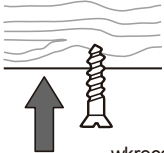
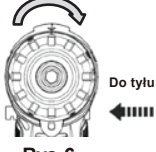
Nie używaj produktu, kiedy przełącznik zmiany kierunku obrotów znajduje się w położeniu pośrednim!

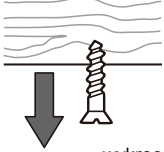
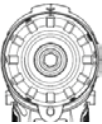
1. Przesław przełącznik zmiany obrotów w przód/do tyłu (3) w lewo (patrz od strony operatora), aby posługiwać się produktem w trybie kierunku obrotów zgodnych z ruchem wskazówek zegara (Rys. 5).
2. Przesław przełącznik zmiany obrotów w przód/do tyłu (3) w prawo (patrz od strony operatora) aby posługiwać się produktem w trybie kierunku obrotów przeciwnych do ruchu wskazówek zegara (Rys. 6).
3. Przesław przełącznik zmiany obrotów w przód/do tyłu (3) na środek, aby zablokować przełącznik wł./wył. i uniknąć przypadkowego uruchomienia (Rys. 7).

Pozycja	Kierunek obrotów	Zastosowanie
		 wkręcanie śrub
		 wykręcanie śrub
		 blokada przełącznik wł./wył. i uniknięcie przypadkowego uruchomienia



UWAGA: Używając produktu po raz pierwszy, po zmianie kierunku obrotów, można usłyszeć dźwięk blokady. Jest to zjawisko normalne i nie oznacza uszkodzenia.

Położenie uchwytu

Produkt posiada dwie pozycje uchwytu w celu uzyskania przez obsługującego optymalnej pozycji do pracy w różnych miejscach. Pozycja pistoletowa zapewnia solidny uchwyt w przypadku zadań, w których wymagany jest większy moment obrotowy. Pozycja wzdłużna ułatwia pracę w wąskich/ciasnych miejscach.



OSTRZEŻENIE! Zmieniaj pozycję tylko kiedy produkt jest wyłączony i pełni zatrzymany! Zmieniaj pozycję uchwytu zawsze do samego końca! Nie używaj produktu z uchwytem, który nie został do końca przestawiony! Upewnij się, że uchwyt znalazł się we właściwej pozycji, co potwierdza odgłos kliknięcia. Nigdy nie używaj produktu, jeśli uchwyt nie został w pełni zablokowany!

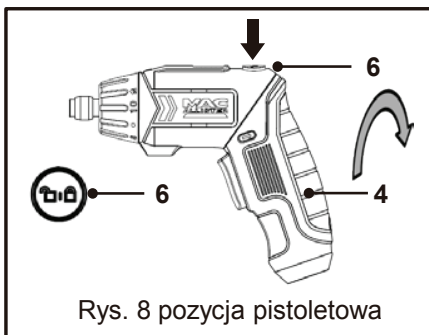

Rys. 8 pozycja pistoletowa

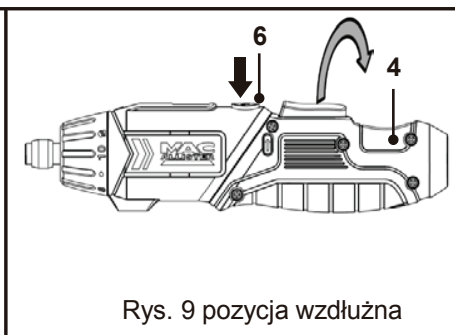

Rys. 9 pozycja wzdłużna

Aby zmienić pozycję na wzdłużną, naciśnij i przytrzymaj przycisk odblokowania (6) i jednocześnie obróć uchwyt (4) w kierunku zgodnym z ruchem wskazówek zegara aż ulegnie zablokowaniu (Rys. 8). Aby zmienić pozycję na pistoletową, naciśnij i przytrzymaj przycisk odblokowania (6) i jednocześnie obróć uchwyt (4) w kierunku przeciwnym do ruchu wskazówek zegara aż ulegnie zablokowaniu (Rys. 9).

Regulacja momentu obrotowego

Obracając pierścień regulacji momentu obrotowego (9) znajdujący się za uchwytem zaciskowym, można ustawić wyjściowy moment obrotowy na jedną z jedenaście pozycji. Zakres tych jedenaście pozycji umożliwia lepsze dopasowanie momentu obrotowego, aby nie dopuścić do nadmiernego dokręcenia śrub.

Liczby widoczne na pierścieniu odpowiadają poziomom momentu obrotowego. Im wyższa liczba na pierścieniu, tym wyższy moment obrotowy i tym głębiej można wkręcić element mocujący. Aby wybrać jakąkolwiek liczbę, obracaj pierścień (9) aż do chwili ustawienia się odpowiedniej liczby naprzeciwko wskaźnika strzałki na obudowie (Rys.10).

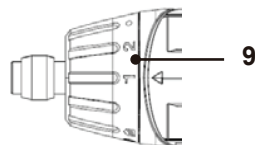

Rys. 10

Latarka

Aby włączyć latarkę, wciśnij przełącznik wł./wył.(8) i puść go.
Aby wyłączyć latarkę, wciśnij przełącznik wł./wył.(8) i ponownie go puść (Rys.11).

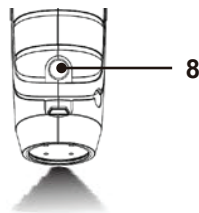

Rys. 11

Automatyczne podświetlenie podczas pracy

Podświetlenie podczas pracy (5) automatycznie włącza się poprzez naciśnięcie przycisku wł./wył. (2) (Rys.12).

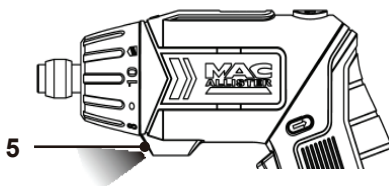

Rys. 12



OSTRZEŻENIE! Nie spoglądaj bezpośrednio w strumień światła latarki ani w strumień światła automatycznego podświetlenia.

Ogólna obsługa

- > Przed każdym użyciem sprawdź produkt i ładowarkę oraz akcesoria pod kątem uszkodzeń. Nie używaj produktu, jeśli wykazuje jakieś uszkodzenia lub zużycie.
- > Dokładnie sprawdź, czy akcesoria i przyłącza zostały dokładnie przymocowane.
- > Zawsze trzymaj produkt za uchwyt. Uchwyt powinien być suchy, aby zapewnić bezpieczną obsługę urządzenia.
- > Jeśli ktoś zakłóci Twoją pracę z produktem, wchodząc w obszar pracy, natychmiast wyłącz produkt. Przed odłożeniem produktu zawsze odczekaj do jego całkowitego zatrzymania.
- > Nie przecapowuj się. Rób regularne przerwy, aby zapewnić odpowiednią koncentrację w pracy i pełną kontrolę nad produktem.
- > Tam, gdzie to możliwe, unieruchamiaj drobne elementy poddawane obróbce, aby zapobiec ich poruszaniu się podczas pracy.

Ogólna obsługa



OSTRZEŻENIE! Pamiętaj, że w każdym domu znajdują się niewidoczne przedmioty! Upewnij się, że w obszarze pracy nie ma ukrytych linii gazowych, wodnych ani elektrycznych, które mogłyby ulec uszkodzeniu podczas pracy – niebezpieczeństwo porażenia prądem i poważne urazy ludzi oraz uszkodzenia mienia! Do wykrywania takich obiektów używaj odpowiedniego detektora!

Wkręcanie śrub

- > Nawierć otwory dla śrub o mniejszej średnicy niż śruby, które będą wkręcane.
- > Trzymaj produkt prostopadle do śruby, która będzie wkręcana/wykręcana. Trzymanie go pod kątem może doprowadzić do ześlizgnięcia się lub zakleszczenia końcówki wkrętaka.
- > Najpierw mieść czubek końcówki wkrętaka bezpośrednio na śrubie, a następnie włącz produkt.
- > Stosuj wyłącznie taki nacisk jak to konieczne, aby utrzymać śrubę w miejscu, a końcówkę wkrętaka na łbie śruby. Za duży nacisk może uszkodzić łeb śruby i końcówki wkrętaka; za mały może doprowadzić do ześlizgnięcia się końcówki wkrętaka.
- > Zablockowane i zacięte śruby usuwaj zmieniając kierunek obrotów urządzenia.

Po użyciu

- > Wyłącz produkt i pozostaw do ostygnięcia.
- > Sprawdź, wyczyść i przechowuj produkt w sposób opisany poniżej

Złote zasady dotyczące dbania o produkt



OSTRZEŻENIE! Zawsze wyłączaj produkt, odłączaj go do źródła zasilania i odczekaj aż ostygnie, zanim poddasz go inspekcji, serwisowaniu i czyszczeniu!



- > Utrzymuj produkt w czystości. Po każdym użyciu produktu i przed przechowywaniem oczyszczaj go z pozostałości po pracy.
- > Regularne i prawidłowe czyszczenie pomoże zapewnić bezpieczne użytkowanie i przedłuży żywotność produktu.

- > Skontroluj produkt przed każdorazowym użyciem pod kątem zużytych i uszkodzonych części. Nie używaj produktu, jeśli znajdziesz uszkodzone lub zużyte części.



OSTRZEŻENIE! Czynności naprawcze i serwisowe wykonuj wyłącznie w zgodzie z tymi instrukcjami! Wszelkie inne prace muszą być wykonywane przez wykwalifikowanego specjalistę!

Czyszczenie ogólne

- > Produkt czyść przy pomocy suchej szmatki. Miejsca, do których trudno dotrzeć czyść za pomocą szczotki.
- > Uporczywy brud usuwaj za pomocą sprężonego powietrza (maks. 3 bar).



UWAGA: Jeśli używasz produktu po raz pierwszy, po zmianie kierunku obrotów może być słyszalne kliknięcie blokady. Jest to zjawisko normalne i nie oznacza uszkodzenia.

- > Sprawdź pod kątem zużytych lub uszkodzonych części. W razie potrzeby wymień zużyte części lub skontaktuj się z autoryzowanym serwisem w celu naprawy, zanim zaczniesz na nowo używać ponownie produktu.

Serwisowanie

Przed i po każdym użyciu sprawdź produkt i jego akcesoria (lub przyłącza) pod kątem zużycia i uszkodzeń. W razie potrzeby wymień je na nowe, jak opisano w tej instrukcji. Przestrzegaj wymogów technicznych.

Naprawa

Ten produkt nie zawiera żadnych części, które użytkownik mógłby samodzielnie naprawiać. W sprawie inspekcji lub naprawy produktu skontaktuj się z autoryzowanym serwisem lub wykwalifikowaną osobą.

Przechowywanie

- > Wyłącz produkt.
- > Wyczyść produkt w sposób opisany powyżej.
- > Przechowuj produkt wraz z akcesoriami w ciemnym, suchym, wolnym od mrozu i dobrze wietrzonym miejscu.

- > Zawsze przechowuj produkt w miejscu niedostępnym dla dzieci.
- > Zalecamy korzystanie z oryginalnego opakowania do przechowywania produktu lub przykrywanie go odpowiednim materiałem albo trzymanie w odpowiednim zamknięciu w celu ochrony przed kurzem.

Transport

- > Wyłącz produkt.
- > Zamontuj osłony transportowe, jeśli mają zastosowanie.
- > Zawsze przenoś produkt trzymając za uchwyt.
- > Chronić produkt przed silnymi uderzeniami lub drganiami, jakie mogą wystąpić podczas transport w pojeździe.
- > zabezpiecz produkt w celu ochrony przed jego ześlizgnięciem lub upadkiem.

Rozwiązywanie problemów

Podejrzane niesprawności często są spowodowane przyczynami, które użytkownik jest w stanie usunąć samodzielnie. Dlatego sprawdź produkt, korzystając z tej sekcji. W większości przypadków problem można rozwiązać szybko.



OSTRZEŻENIE! Wykonuj wyłącznie czynności podane w tych instrukcjach! Jeśli nie potrafisz samodzielnie rozwiązać problem, wszelkie pozostałe czynności kontrolne, serwisowe i naprawcze muszą być wykonywane przez autoryzowany serwis lub wykwalifikowanego specjalistę!

Problem	Możliwa przyczyna	Rozwiązanie
1. Produkt nie uruchamia się	1. Rozładowany akumulator 2. Uszkodzony akumulator 3. Inne uszkodzenie elektryczne produktu	1. Naładuj akumulator 2. Zleć sprawdzenie wykwalifikowanemu elektrykowi 3. Zleć sprawdzenie wykwalifikowanemu elektrykowi
2. Produkt nie osiąga pełnej mocy	1. Za niska pojemność akumulatora	1. Naładuj akumulator
3. Niezadowalający rezultat	1. Zużyta końcówka wkrętaka 2. Końcówka wkrętaka nieodpowiednia do zamierzonej pracy	1. Wymień na nową 2. Użyj odpowiedniej końcówki wkrętaka

Recykling i usuwanie



Odpadów produktów elektrycznych nie należy usuwać razem z odpadami z gospodarstwa domowego. Należy je przetwarzać w odpowiednich obiektach, jeśli istnieją. Porady dotyczące powtórnego przetwarzania można uzyskać w lokalnym sklepie lub u lokalnych władz.

Usuwanie wyczerpanego zestawu akumulatorów

Wbudowany akumulator jest typu litowo-jonowego. W celu zachowania naturalnych zasobów, proszę w odpowiedni sposób poddać akumulator recyklingowi lub go usunąć.

Informacje dotyczące dostępnych opcji recyklingowych i/lub usuwania uzyskasz u miejscowych organów zajmujących się odpadami.

Przed usunięciem produktu rozładuj jego akumulator.

Aby wymontować wbudowany akumulator z produktu, zdemontuj osłony uchwytu, odkręcając śruby mocujące uchwyt, odłącz akumulator od obwodu elektrycznego przy pomocy odpowiedniego narzędzia. Całkowicie owiń go taśmą, aby zapobiec wystawianiu dwóch przewodzących końcówek akumulatora.

Gwarancja

Przykładamy szczególną wagę do tego, aby wybierać materiały wysokiej jakości i stosować techniki produkcyjne, które umożliwiają tworzenie wytrzymałych, a zarazem atrakcyjnych produktów. Ten produkt (MacAllister Wkrętak akumulatorowy 3,6 V) ma gwarancję producenta na 2 lat, która obejmuje wady produkcyjne, począwszy od daty zakupu (zakup w sklepie) lub dostawy (zakup przez Internet) bez dodatkowych kosztów.

Aby dokonać zgłoszenia reklamacyjnego, należy przedstawić dowód zakupu (np. paragon, fakturę lub inny dowód na mocy obowiązujących przepisów prawa). Dowód zakupu należy przechowywać w bezpiecznym miejscu.

Gwarancja obejmuje produkty nowe; nie obejmuje produktów używanych lub z eksploatacji. Produkt zamienny objęty niniejszą gwarancją będzie nią objęty aż do wygaśnięcia okresu obowiązywania gwarancji oryginalnego produktu, chyba że określono inaczej w obowiązujących przepisach prawa.

Niniejsza gwarancja obejmuje wady i uszkodzenia produktu, pod warunkiem że produkt był używany zgodnie z przeznaczeniem oraz zamontowany, czyszczony i konserwowany zgodnie z informacjami zawartymi powyżej oraz w instrukcji obsługi, a także ze standardowymi praktykami (jeśli te praktyki nie są sprzeczne z instrukcją użytkownika).

Niniejsza gwarancja nie obejmuje wad ani uszkodzeń wynikających z normalnego zużycia lub uszkodzeń będących skutkiem niewłaściwego używania, montażu lub złożenia, a także zaniedbania, wypadku i modyfikacji produktu. Gwarancja nie obejmuje w żadnym wypadku dodatkowych kosztów (transportu, przenoszenia, montażu i demontażu, robocizny itd.) ani strat bezpośrednich lub pośrednich, chyba że określono inaczej w obowiązujących przepisach prawa.

Niniejsza gwarancja nie obejmuje usterek i uszkodzeń spowodowanych następującymi czynnikami:

- Zwykłe zużywanie się, w tym zużywanie się akcesoriów
- Przeciążenie, niewłaściwe użytkowanie lub zaniedbanie
- Próba naprawy podjęta przez jakiegokolwiek osoby inne niż autoryzowany przedstawiciel
- Usterka dotycząca tylko estetyki narzędzia
- Uszkodzenia spowodowane ciałami lub substancjami obcymi, bądź będące następstwem wypadków
- Uszkodzenie spowodowane wypadkiem lub przeróbką
- Nieprzestrzeganie zaleceń producenta
- Utrata możliwości używania towarów

Jeśli produkt jest wadliwy, we właściwym czasie naprawimy go lub wymienimy.

Prawa wynikające z tej gwarancji obowiązują w kraju, w którym zakupiono produkt. Zapytania dotyczące gwarancji powinno się kierować do sklepu, w którym zakupiono produkt.

Niniejsza gwarancja jest dokumentem dodatkowym, który nie ma wpływu na ustawowe prawa konsumenta.

Jeśli produkt zakupiono w Polsce, niniejsza gwarancja nie wyklucza, nie ogranicza ani nie zawiesza uprawnień wynikających z przepisów prawa dotyczących gwarancji na wady zakupionego towaru.

Primii pași...

Aceste instrucțiuni sunt pentru siguranța dvs. Vă rugăm să le citiți cu atenție înainte de utilizare și să le păstrați pentru consultare ulterioară.



Primii pași...

56

Informații de securitate
Produsul dvs.
Înainte de a începe

57

67

69



În mai multe detalii...

72

Funcțiile produsului
Utilizarea
Îngrijirea și întreținerea
Determinarea erorilor
Reciclarea și eliminarea ca deșeu
Garanție
Declarația de conformitate CE

73

76

77

79

81

81

Avertismente de siguranță

Avertizări generale de securitate pentru unelte electrice



AVERTIZARE! Citiți toate avertizările de securitate și instrucțiunile, ilustrațiile și specificațiile oferite împreună cu această unealtă electrică.

Nerespectarea avertizărilor și instrucțiunilor din continuare poate rezulta în electrocutare, incendiu și/sau vătămări grave. Păstrați toate avertizările și instrucțiunile pentru o consultare ulterioară. Termenul „unealtă electrică” din cadrul avertizărilor se referă la uneltele electrice alimentate de la priză (cu fir) sau la cele operate cu baterii (fără fir).

Primii pași ...

Securitatea locului de muncă

- > **Mențineți zona de lucru curată și bine iluminată.** Zonele întunecate sau aglomerate reprezintă surse de accidentare.
- > **Nu utilizați uneltele electrice în atmosfere explozive, precum în prezența lichidelor, gazelor sau a prafurilor inflamabile.** Uneltele electrice generează scântei care pot aprinde praful sau gazele.
- > **Țineți copiii și spectatorii la distanță în timp ce operați o unealtă electrică.** Distragerea atenției poate conduce la pierderea controlului.

Avertismente de siguranță

Siguranța electrică

- > **Ștecărele uneltelor electrice trebuie să se potrivească cu priza. Nu modificați niciodată ștecărul în niciun fel. Nu utilizați niciun fel de adaptoare pentru ștecăre în combinație cu unelte electrice ce dispun de pământare. Prizele nemodificate și prizele potrivite vor reduce riscul de electrocutare.**
- > **Evitați contactul dintre corp și suprafețele pământate, precum țevile, radiatoarele, balustradele sau frigidererele. Există un risc crescut de electrocutare în cazul în care corpul dvs. este pământat.**
- > **Nu expuneți uneltele electrice ploii sau condițiilor de umezeală. Pătrunderea apei în unealta electrică va crește pericolul de electrocutare.**
- > **Nu abuzați cablul de alimentare. Nu utilizați niciodată cablul pentru transportul, tragerea sau deconectarea de la alimentare a unelei electrice. Țineți cablul departe de căldură, de ulei, muchii ascuțite sau piese mobile. Cablurile deteriorate sau încurcate pot crește riscul de electrocutare.**
- > **Atunci când operați o unealtă electrică în exterior, utilizați un cablu prelungitor adecvat pentru utilizarea în exterior. Utilizarea unui cablu adecvat pentru exterior reduce riscul de electrocutare.**
- > **În cazul în care operarea unei unele electrice într-o locație umedă nu poate să fie evitată, utilizați o alimentare protejată cu un dispozitiv de curent (RCD). Utilizarea unui RCD reduce riscul de electrocutare.**

Siguranța personală

- > **Rămâneți în stare alertă, urmăriți ceea ce faceți și exercitați bunul simț la utilizarea uneltelor electrice. Nu utilizați unelte electrice atunci când sunteți obosiți sau sub influența drogurilor, a alcoolului sau a medicamentelor.** Un moment de neatenție la operarea uneltelor electrice poate cauza vătămări personale grave.
- > **Utilizați echipament personal de protecție. Purtați întotdeauna ochelari de protecție.** Echipamentul personal de protecție, precum o mască de praf, încălțăminte ce nu alunecă, o cască sau căști de antifonare utilizate în condițiile adecvate, vor reduce vătămrile personale.
- > **Preveniți pornirea accidentală. Asigurați-vă că aveți comutatorul în poziția oprită înainte de a conecta unealta la alimentarea electrică și / sau acumulator, de a ridica și transporta unealta.** Transportul uneltelor electrice cu degetul pe comutator sau alimentarea uneltelor conectate invită accidente.
- > **Îndepărtați orice cheie de reglare sau cheie fixă înainte de a alimenta unealta electrică.** O cheie sau o cheie fixă atașată de o piesă rotativă a uneltei electrice poate cauza vătămarea personală.
- > **Nu vă întindeți excesiv. Țineți-vă echilibrul și aderența în permanență.** Aceasta permite un control mai bun al uneltei electrice în situații neașteptate.
- > **Îmbrăcați-vă adecvat. Nu purtați haine largi sau bijuterii. Țineți-vă părul și îmbrăcămintea departe de piesele rotative.** Hainele largi, bijuteriile sau părul lung se pot prinde în piesele mobile.

Avertismente de siguranță

- > În cazul în care unealta este furnizată în conexiune cu un echipament de extragere și colectare a prafului, asigurați-vă că acesta este conectat și utilizat în mod adecvat. Utilizarea sistemelor de colectare praf poate reduce riscurile asociate prafului.
- > Nu vă lăsați înșelați de familiarizarea cu o unealtă electrică și ignorați principiile de securitate ale uneltei. O acțiune neatență poate cauza vătămări grave într-o fracțiune de secundă.

Utilizarea și îngrijirea uneltei electrice

- > Nu forțați unealta electrică. Utilizați unealta electrică adecvată pentru aplicația dvs. O unealtă electrică corectă va executa lucrările mai bine și mai sigur la puterea la care a fost proiectată.
- > Nu utilizați unealta electrică dacă aceasta nu poate fi pornită și oprită de la comutator. Orice unealtă electrică, care nu poate să fie controlată cu comutatorul este periculoasă și trebuie reparată.
- > Deconectați ștecărul de la sursa de alimentare și / sau extrageți acumulatorul din unealta electrică, dacă este detașabil, înainte de a efectua orice reglaje, înainte de a schimba accesorii sau de a le depozita. Aceste măsuri preventive de securitate reduc riscul de pornire al uneltei electrice în mod accidental.

- > **Depozitați uneltele electrice neutilizate departe de raza de acțiune a copiilor și nu permiteți persoanelor nefamiliarizate cu unealta electrică sau cu aceste instrucțiuni să opereze unealta electrică.** Uneltele electrice sunt periculoase pe mâinile utilizatorilor neinstruiți.
- > **Întrețineți unealta electrică și accesoriile.** Verificați cu privire la erori de aliniere ale pieselor mobile, la ruperea pieselor sau alte condiții care pot afecta funcționarea adecvată a uneltelor electrice. În cazul în care sunt deteriorate, solicitați repararea uneltei electrice înainte de utilizare. Multe accidente sunt cauzate de uneltele electrice întreținute în mod inadecvat.
- > **Mentțineți uneltele de tăiere ascuțite și curate.** Uneltele electrice întreținute în mod adecvat și cu muchii de tăiere ascuțite sunt mai puțin predispuse la blocare și sunt mai ușor de controlat.
- > **Utilizați unealta electrică, accesoriile și vârfurile uneltei etc. în conformitate cu aceste instrucțiuni, luând în considerare condițiile de lucru și munca ce trebuie executată.** Utilizarea uneltelor electrice pentru operații diferite de cele pentru care au fost concepute poate cauza situații periculoase.
- > **Țineți mânerele și suprafețele de prindere uscate și lipsite de ulei sau unsoare.** Mânerele și suprafețele de prindere alunecoase nu permit prinderea și controlul sigur al uneltei în condiții neașteptate.

Avertismente de siguranță

Utilizarea și îngrijirea uneltelor cu acumulator

- > **Reîncărcați numai cu încărcătorul prescris de către producător.** Un acumulator care este adecvat pentru un anumit tip de acumulator poate crea un risc de incendiu atunci când este utilizat cu un altul.
- > **Utilizați uneltele electrice numai cu acumulatorii proiectați pentru ele.** Utilizarea oricăror altor baterii poate crea riscuri de vătămare și de incendiu.
- > **Atunci când acumuloarele nu sunt utilizate, țineți-le departe de alte obiecte metalice, precum clemele de hârtie, monedele, cheile, cuiele, șuruburile și alte obiecte metalice de mici dimensiuni, care pot realiza conexiuni între bornele bateriei.** Scurtcircuitarea bornelor poate cauza arsuri sau incendii.
- > **În situații de utilizare abuzivă, lichidul poate fi aruncat din baterie; evitați contactul.** În cazul în care are loc un contact accidental, clătiți cu apă. În cazul contactului lichidului cu ochii, solicitați suplimentar își asistență medicală. Lichidul aruncat din baterie poate cauza iritații și arsuri.
- > **Nu utilizați acumuloarele sau uneltele deteriorate sau modificate.** Acumuloarele deteriorate sau modificate pot prezenta un comportament impredictibil, ce poate rezulta în incendii, explozii sau risc de vătămare.
- > **Nu expuneți acumulatorul sau unealta focului sau temperaturilor excesive.** Expunerea la incendiu sau temperaturi de peste 130 °C poate cauza explozii.

- > **Respectați toate instrucțiunile de încărcare și nu încărcați acumulatorul sau bateria în afara gamei de temperaturi specificată în instrucțiuni.** Încărcarea inadecvată sau la temperaturi situate în afara gamei specificate poate cauza deteriorarea bateriei și creșterea riscului de incendiu.

Reparații

- > **Reparați unealta apelând doar la personal calificat, utilizând doar piese de schimb identice.** Acest lucru va asigura menținerea siguranței uneltei electrice.
- > **Nu reparați niciodată acumulatori deteriorați.** Repararea acumulatorilor se va efectua doar de către producător sau de unitățile de service autorizate.

Șurubelniță instrucțiuni de siguranță

- > **Atunci când efectuați o operație la care elementul de fixare poate intra în contact cu cabluri electrice ascuse, țineți unealta de suprafețele de prindere izolate.** Elementele de fixare în contact cu cabluri electrice sub tensiune pot face ca părțile metalice expuse ale uneltei să conducă curentul electric și să electrocuteze operatorul.

Indicații de avertizare suplimentare pentru încărcător

- > Acest aparat poate să fie utilizat de către copiii cu vârsta de peste 8 ani și de persoanele cu abilități fizice, senzoriale sau mentale reduse sau lipsite de experiență sau cunoștințe, în cazul în care li s-a oferit supervizare sau instrucțiuni cu privire la utilizarea sigură a aparatului și dacă au înțeles pericolele implicate.

- > Copiii nu trebuie să se joace cu aparatul. Curățarea și întreținerea asigurată de operator nu trebuie să fie efectuată de copii nesupravegheați.
- > Încărcătorul și șurubelnița fără fir livrată împreună cu acesta sunt proiectate specific pentru a funcționa împreună. Utilizați încărcătorul numai cu șurubelnița fără fir.
- > Încărcați produsul în interior, deoarece încărcătorul este proiectat numai pentru utilizarea în interior.
- > Nu reîncărcați bateriile ce nu sunt reîncărcabile.
- > Protejați încărcătorul împotriva umidității și a condițiilor de umezeală. Există pericolul de electrocutare.

Indicații de avertizare suplimentare pentru bateria încorporată.

- > Încărcați/opeați produsul la o temperatură ambiantă de 15-25° C pentru a asigura durata maximă de viață a bateriei și performanțe optime. Nu încărcați/opeați sau depozitați bateria la temperaturi mai mici de 5° C și de peste 40° C.
- > Nu încercați niciodată să deschideți produsul, din niciun motiv. În cazul în care carcasa de plastic a produsului se rupe sau se crapă, întrerupeți imediat utilizarea și nu îl reîncărcați.
- > Nu perforați produsul cu cuie, nu loviți bateria cu un ciocan, nu călcați pe produs și nu îl supuneți într-un alt mod la impacturi puternice sau șocuri.

>Protejați produsul de căldură. Nu amplasați produsul în razele directe ale soarelui și nici nu depozitați produsul în interiorul mașinilor atunci când este cald afară. Astfel de situații pot duce la generarea de căldură de către baterie, explozia sau aprinderea acesteia.

Riscuri neclasificate

Chiar dacă operați produsul în conformitate cu toate cerințele de securitate, tot mai rămân riscuri potențiale de vătămare și deteriorări. Următoarele pericole pot apărea în legătură cu structura și designul produsului

- >Afectarea negativă a sănătății ca urmare a expunerii la emisiile de vibrații, în cazul în care produsul este utilizat pe perioade lungi de timp sau nu este operat și întreținut în mod adecvat.
- >Pericol de vătămare și deteriorare a bunurilor cauzate de obiectele zburătoare.

Simboluri

Pe produs, eticheta cu date caracteristice și în cadrul acestor instrucțiuni veți găsi, printre altele, următoarele simboluri și abrevieri. Familiarizați-vă cu acestea pentru a reduce riscurile, precum vătămarea personală sau deteriorările bunurilor.



Blocați / pentru a strânge sau asigura.



Deblocați / pentru a slăbi.



Notă / observație.



Atenție / Avertizare.



Citiți instrucțiunile de utilizare.



Purtați căști antifonice.



Purtați ochelari de protecție.



Purtați încălțăminte de protecție, rezistentă la alunecări.



Purtați mănuși de protecție.

yyWxx

Codul datei de fabricație; anul fabricației (20yy) și săptămână de fabricație (Wxx)



Opriți produsul și deconectați-l de la alimentarea electrică înainte de asamblare, curățare, reglaje, întreținere, depozitare și transport.



Acest produs face parte din clasa de protecție II. Aceasta înseamnă că este echipat cu o izolație îmbunătățită sau dublă.



Produsul este conform cu directivele europene aplicabile și cu metoda de evaluare a conformității acestora.



Simbolul WEEE. Deșeurile de produse electrice nu trebuie eliminate împreună cu deșeurile menajere. Vă rugăm să le reciclați acolo unde există facilitățile. Luați legătura cu autoritatea sau magazinul dvs. local pentru sfaturi referitoare la reciclare.



Conformitate evaluată în UK.



Produs clasa III.



Nu priviți direct în lanternă și în lumina de lucru.

Produsul dvs.

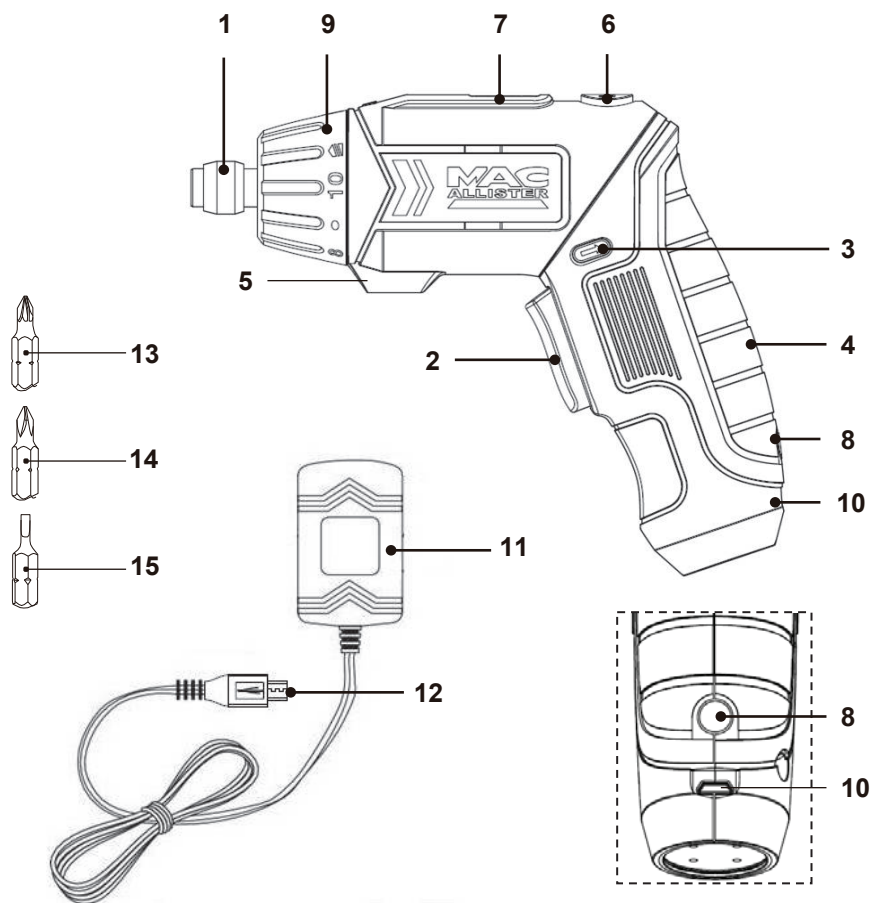

1. Soclu de unealtă cu manșon de blocare
2. Comutator ON/OFF (OPRI-RE/PORNIRE)
3. Controlul avansului/returului rotirii
4. Mânerul
5. Lumină de lucru
6. Butonul de deblocare
7. Lumini indicatoare
8. Comutator de pornire/oprire pentru lumină
9. Reglarea cuplului
10. Mufa de încărcare
11. Încărcătorul
12. Mufa de încărcare
13. Vârf de acționare de 25mm PZ (x1)
14. Vârf de acționare de 25mm PH (x1)
15. Vârf de acționare drept de 25mm (x1)

Primii pași ...

Specificații tehnice

Șurubelnița

- > Tensiune nominală : 3.6V \equiv
- > Viteză nominală fără sarcină n_0 : 200 rot/min
- > Mufa de conectare a uneltei : Hexagonală 6,35 mm
- > Cuplu maxim : 5 Nm
- > Lanterna LED : 0.5W
- > Greutate : aprox. 0,4 kg

Baterie încorporată

- > Tip : Li-Ion
- > Capacitate : 1300 mAh
- > Voltaj : 3.6V \equiv

Încărcătorul

- > Nr. model : MCH36-Li
- > Tensiune nominală de intrare : 100-240V~, 50-60Hz
- > Tensiune nominală de intrare : 16 W
- > Tensiune nominală de ieșire : 5 V \equiv
- > Curent nominală de ieșire : 1700 mA
- > Clasa de protecție : II \square

- > Timpul de încărcare : aprox. 1 h
- > Greutate : aprox. 0,07 kg

Valori ale sunetului

- > Nivelul presiunii acustice L_{pA} : 62 dB(A)
- > Nivelul de putere a sunetului L_{WA} : 73 dB(A)
- > Incertitudinea K_{pA} , K_{WA} : 3 dB(A)

Valorile de vibrație ale mâinii-brațelor kończyny górne

- > Înșurubare a_h : 0.41 m/s²
- > Incertitudine K : 1.5 m/s²
- > Explicarea etichetei de clasificare : M=MacAllister
SD=Șurubelniță
36=3.6Volți
Li=Litiu Ioni

MSD36-Li

Intensitatea nivelului de sunet pentru operator poate să depășească 80dB(A), făcând utilizarea de măsuri de protecție necesară.

Valorile totale și emisiile declarate de zgomot au fost măsurate în conformitate cu o metodă standard de testare și pot fi utilizate pentru compararea uneltelor; ele pot fi utilizate de asemenea ca o primă evaluare a expunerii.



AVERTIZARE! Emisiile de zgomot și de vibrații pe parcursul utilizării efective a unelei electrice pot diferi de valorile declarate în funcție de modurile în care unealta este utilizată, în special în funcție de tipul de piesă procesată; este necesară identificarea măsurilor de securitate, pentru protejarea operatorului, care sunt bazate pe o estimare a expunerii la condițiile reale de utilizare (luând în considerare toate părțile unui ciclu de operare, precum timpii în care unealta este oprită și când funcționează pe liber, pe lângă timpul de operare sub sarcină).

Despachetarea

- > Despachetați toate piesele și așezați-le pe o suprafață netedă, stabilă.
- > Îndepărtați toate ambalajele și dispozitivele de expediere, dacă este aplicabil.
- > Asigurați-vă că tot conținutul de livrare este complet și nedeteriorat. În cazul în care constatați piese lipsă sau deteriorări, nu utilizați produsul, ci contactați reprezentanța comercială. Utilizarea unui produs incomplet sau deteriorat reărezintă un pericol pentru persoane și bunuri.
- > Asigurați-vă că dispuneți de toate accesoriile și uneltele necesare pentru asamblarea și operarea mașinii. Acestea includ echipamentul personal de protecție adecvat.



AVERTIZARE! Produsul și ambalajul acestuia nu sunt jucării pentru copii! Copiii nu trebuie să se joace cu pungile de plastic, foi și piese de mici dimensiuni! Există riscul de înecare și sufocare!

Veți avea nevoie de

(obiecte nefurnizate)

Echipament personal de protecție adecvat
Suport adecvat de vârfuri

(obiecte furnizate)

Încărcător (11)
Vârf de acționare de 25mm PZ (x1) (13)
Vârf de acționare de 25mm PH (x1) (14)
Vârf de acționare drept de 25mm (x1) (15)

Setarea



AVERTIZARE! Produsul trebuie să fie asamblat în totalitate înainte de utilizare!



Nu utilizați un produs care este doar parțial asamblat sau asamblat cu piese defecte! Urmați instrucțiunile de asamblare pas cu pas și utilizați imaginile oferite pe post de ghid vizual pentru asamblarea facilă a produsului! Nu conectați produsul la alimentarea electrică înainte să fie complet asamblat!

Vârfurile de acționare

Vârfurile diferite pot să fie utilizate împreună cu acest produs în funcție de tipurile de capete de șurub cu care se lucrează. Utilizați numai vârful hexagonal de 6,35 mm care au o lungime de 25 mm sau 50 mm.

- > Introduceți un vârf de acționare adecvat complet, până la opritor, în prinderea uneltei (1) (Fig. 1).
- > Trageți și mențineți manșonul sistemului de prindere al uneltei (1), apoi îndepărtați vârful din prinderea uneltei (Fig. 1).

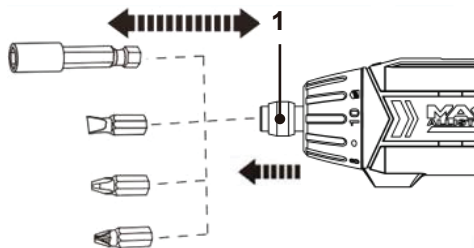

Fig. 1



NOTĂ: Utilizați un suport de vârful adecvat pentru a accesa zonele care sunt greu accesibile. Introduceți suportul de vârful în prindere în același mod ca și vârful de acționare, apoi introduceți un vârf de acționare în suportul de vârful.

Încărcarea

Bateria acestui produs este integrată în mâner și nu poate fi îndepărtată. Bateria a fost expediată cu un nivel de încărcare redus. Încărcați-o complet înainte de prima utilizare.



AVERTIZARE! Produsul nu poate să fie operat în timpul încărcării! Încărcați într-o locație sigură, departe de sursele de umiditate sau căldură!

- > Conectați fișa încărcătorului (12) la mufa de încărcare (10) de pe mâner (4) (Fig. 2).
- > Conectați încărcătorul (11) la alimentarea electrică.
- > Lumina indicatoare (7) prezintă starea de încărcare.

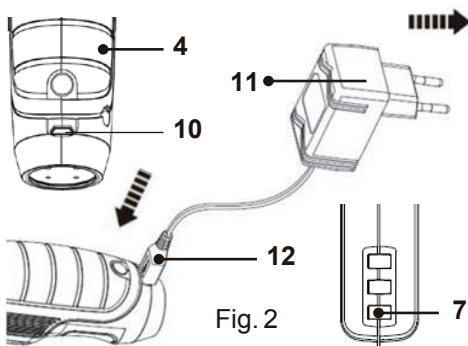

Fig. 2

ROȘU - se încarcă
ROȘU / GALBEN / VERDE -
încărcarea finalizată



AVERTIZARE! Verificați tensiunea! Tensiunea trebuie să corespundă cu informațiile de pe eticheta de date caracteristice!



NOTĂ: Este normal pentru acumulator și încărcător să se încălzească (dar nu să devină fierbinți) în timpul procesului de încărcare. În funcție de temperatură și de nivelul de încărcare existent, durata reală de încărcare se poate schimba.

- > După ce încărcarea s-a încheiat (aceasta durează în mod normal aproximativ 1 oră), deconectați încărcătorul de la alimentarea electrică și decuplați fișa încărcătorului (12) de la mufa încărcătorului (10).



NOTĂ: Vă rugăm să încărcați bateria complet, dar nu mai puțin de jumătate, înainte de depozitare. Dacă unealta nu va fi utilizată perioade lungi de timp, încărcați bateria la fiecare 3-6 luni.

Lumini indicatoare

Luminile indicatoare (7) indicând starea bateriei după cum urmează (Fig.3):

LUMINA ROȘIE	LUMINA GALBENĂ	LUMINA VERDE	STAREA BATERIEI
PORNIT ●	PORNIT ●	PORNIT ●	Încărcat complet
PORNIT ●	PORNIT ●	OPRIT ○	Încărcat la mai puțin de 70%
PORNIT ●	OPRIT ○	OPRIT ○	Încărcat la mai puțin de 45%

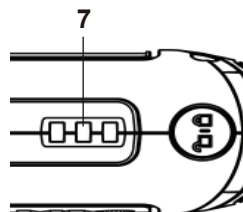

Fig. 3



În mai multe detalii...

Funcțiile produsului	73
Utilizarea	76
Îngrijirea și întreținerea	77
Determinarea erorilor	79
Reciclarea și eliminarea ca deșeu	81
Garanție	81
Declarația de conformitate CE	



Utilizarea prevăzută

Acest produs este conceput pentru strângerea și îndepărtarea șuruburilor cu vârfuri de 25 mm sau 50 mm. Produsul nu este adecvat pentru lucrări grele de înșurubare în lemn dur, sau pentru șuruburi de mari dimensiuni. Nu trebuie să fie utilizat pentru efectuarea de perforări sau pentru lucrări în materiale periculoase pentru sănătate. Din motive de securitate este esențial să citiți întregul manual de utilizare înainte de prima utilizare și să respectați instrucțiunile din cadrul acestuia.

Comutator ON/OFF (OPRIRE/PORNIRE)

- > Porniți produsul apăsând comutatorul de declanșare pornit/oprit (2) (Fig.4).
- > Opriți produsul eliberând comutatorul de declanșare pornit/oprit (2)

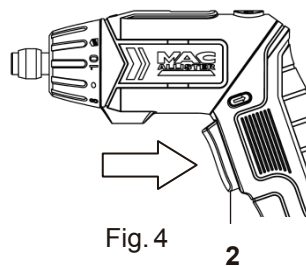

Fig. 4

2







Controlul avansului/returului rotirii

Schimbați direcția de rotație de pe înainte pe înapoi apăsând controlul rotației înainte/înapoi (3).

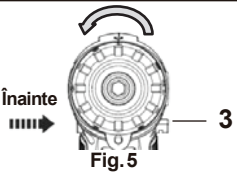

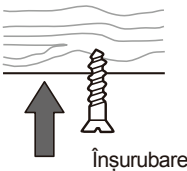
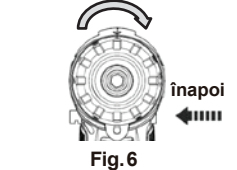
AVERTIZARE! Schimbați direcția de rotație numai dacă produsul este decuplat și s-a oprit în totalitate! Asigurați-vă întotdeauna că butonul de control al rotației înainte/înapoi este reglat în poziția corectă în funcție de operația intenționată! Împingeți întotdeauna butonul de control al rotației înainte/înapoi cât de departe cu putință!
Nu utilizați produsul cu comutatorul în orice altă poziție intermediară!

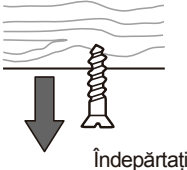
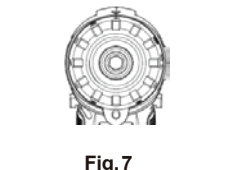
1. Deplasați comutatorul de rotație înainte / înapoi (3) spre stânga (din punctul de vedere al poziției operatorului) pentru a utiliza produsul în modul de rotație în sens orar (Fig. 5).
2. Deplasați comutatorul de rotație înainte / înapoi (3) spre dreapta (din punctul de vedere al poziției operatorului) pentru a utiliza produsul în modul de rotație în sens anti-orar (Fig. 6).
3. Deplasați comutatorul de rotație înainte / înapoi (3) către poziția centrală pentru a bloca comutatorul de pornire/oprire și evitați pornirea accidentală (Fig. 7).

Poziția	Direcția de rotație	Aplicația
		
		
		 <p>Blocați comutatorul de pornire / oprire și evitați pornirea accidentală</p>



NOTĂ: În cazul în care utilizați produsul pentru prima dată după schimbarea direcției de rotație, trebuie să se audă un sunet de blocare. Acest lucru este normal și nu reprezintă un defect.

Poziția mânerului

Produsul dispune de două poziții ale mânerului pentru o performanță optimă, în diferite locații de lucru. Poziția pistol oferă o priză fermă pentru acele lucrări la care este necesar un cuplu mai mare. Poziția tijă este adecvată pentru spațiile de lucru înguste.



AVERTIZARE! Schimbați poziția numai dacă produsul este decuplat și s-a oprit în totalitate! Rotiți mânerul numai până la capătul poziției! Nu utilizați produsul cu mânerul în orice altă poziție intermediară! Asigurați-vă că mânerul s-a fixat în poziție. Nu utilizați niciodată produsul dacă mânerul nu s-a blocat complet!

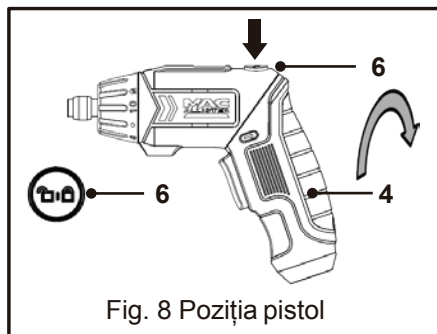

Fig. 8 Poziția pistol

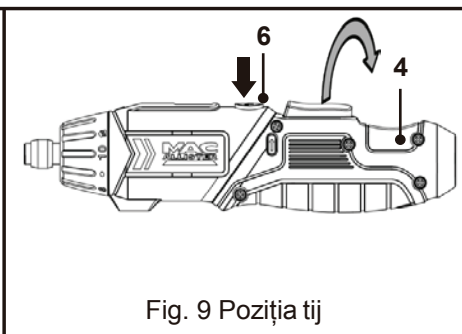

Fig. 9 Poziția tij

Pentru a trece pe poziția tijă, apăsați și mențineți butonul de deblocare (6) și rotiți mânerul (4) în sens orar, blocându-l în același timp până ce se blochează în poziție (Fig. 8). Pentru a trece pe poziția pistol, apăsați și mențineți butonul de deblocare (6) și rotiți mânerul (4) în sens anti-orar, blocându-l în același timp până ce se blochează în poziție (Fig. 9).

Reglarea cuplului

Prin rotirea gulerului de reglare cuplu (9) din spatele mandrinei, este posibilă reglarea cuplului de ieșire la fiecare dintre cele unsprezece setări. Gama celor unsprezece setări de cuplu permite un control mai bun atunci când sunt utilizate, datorită prevenirii strângerii excesive a șuruburilor.

Numerele poziționate în jurul gulerului sunt utilizate pentru a indica nivelul cuplului. Cu cât este mai mare numărul de pe guler, cu atât este cuplul mai mare și cu atât se poate acționa mai rapid. Pentru a selecta oricare dintre numere, rotiți gulerul (9), până ce numărul dorit se aliniază cu săgeata indicatoare de pe carcasă (Fig. 10).

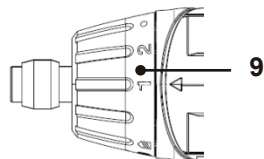

Fig. 10

Lanterna

Pentru a porni lanterna, apăsați butonul pornire/oprire (8) și eliberați-l.
Pentru a opri lanterna, apăsați butonul pornire/oprire (8) și eliberați-l din nou (Fig.11).

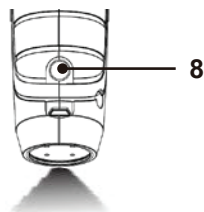

Fig. 11

Lumina de lucru automată

Lumina de lucru (5) va lumina automat la apăsarea comutatorului de pornire/oprire (2) (Fig.12).

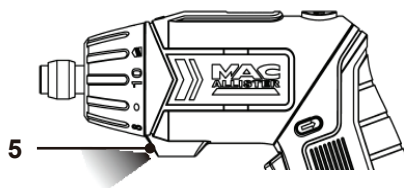

Fig. 12



AVERTIZARE! Nu priviți direct în lanternă și în lumina de lucru.

Operarea generală

- > Verificați produsul și încărcătorul, precum și accesoriile cu privire la deteriorare înainte de fiecare utilizare. Nu utilizați produsul dacă este deteriorat sau prezintă semne de uzură.
- > Mai verificați o dată accesoriile și atașamentele, pentru a constata dacă sunt fixate corespunzător.
- > Țineți produsul întotdeauna de mâner. Țineți mânerul uscat pentru a asigura susținerea adecvată.
- > Opriti imediat produsul în cazul în care sunteți perturbat în timpul lucrului de persoane care pătrund în zona de lucru. Permiteți întotdeauna produsului să se oprească complet înainte de a-l pune jos.
- > Nu vă suprasolicitați. Luați pauze regulate pentru a vă asigura că puteți să vă concentrați asupra lucrului și că aveți un control total asupra produsului.
- > Ori de câte ori este posibil, asigurați piesele prelucrate de mici dimensiuni pentru a preveni mișcarea lor pe parcursul utilizării.



AVERTIZARE! Aveți în vedere faptul că în fiecare casă există obiecte ascunse! Asigurați-vă că nu există conducte de gaz, apă sau fire electrice în zona de lucru, care să poată să fie atinse înainte de lucrări - pericol de electrocutare și de deteriorări serioase! Utilizați un detector adecvat pentru a descoperi aceste obiecte în prealabil!

Înșurubarea

- > Perforați orificiile în prealabil cu un diametru mai mic decât șuruburile ce urmează a fi fixate.
- > Țineți produsul perpendicular pe șurubul ce urmează a fi introdus sau extras. Ținerea lui înclinată poate cauza alunecarea sau blocarea vârfului de înșurubare.
- > Amplasați vârful de înșurubare direct pe șurub mai întâi și abia apoi porniți produsul
- > Aplicați numai atâta presiune câtă este necesară pentru a ține șurubul în poziție și vârful de înșurubare în contact cu capul șurubului. O presiune prea mare va deteriora capul șurubului și vârful de înșurubare, iar o presiune prea mică va cauza alunecarea vârfului de înșurubare.
- > Îndepărtați șuruburile blocate și înțepenite schimbând direcția de rotație.

După utilizare

- > Opriți produsul și lăsați-l să se răcească.
- > Verificați, curățați și depozitați produsul conform descrierii de mai jos.

Regulile de aur pentru îngrijire



AVERTIZARE! Opriți întotdeauna produsul, deconectați-l de la alimentarea electrică și lăsați produsul să se răcească înainte de a efectua inspecții, întreținere sau lucrări de curățare!



- > Mențineți produsul curat.. Îndepărtați murdăria după fiecare utilizare și înainte de depozitare.
- > Curățarea regulată și adecvată va contribui la asigurarea unei utilizări sigure și vor prelungi durata de exploatare a produsului.

- > Inspectați produsul înainte de fiecare utilizare cu privire la piesele uzate și deteriorate. Nu îl utilizați dacă descoperiți piese deteriorate și uzate.



AVERTIZARE! Efectuați reparații și lucrări de întreținere numai în conformitate cu aceste instrucțiuni! Toate lucrările suplimentare trebuie efectuate de către un specialist!

Curățarea generală

- > Curățați produsul cu o lavetă uscată. Utilizați o perie pentru zonele care sunt greu accesibile.
- > Îndepărtați murdăria fixată cu ajutorul aerului comprimat (max. 3 bari).



NOTĂ: În cazul în care utilizați produsul pentru prima dată după schimbarea direcției de rotație, trebuie să se audă un sunet de blocare. Acest lucru este normal și nu reprezintă un defect.

- > Verificați dacă există piese uzate sau deteriorate. Înlocuiți piesele uzate în funcție de necesitate sau contactați un centru de service autorizat, pentru reparații înainte de a utiliza produsul din nou.

Întreținerea

Înainte și după fiecare utilizare, verificați produsul și accesoriile (sau atașamentele) cu privire la uzură și deteriorare. Dacă este necesar, înlocuiți-le cu unele noi, conform descrierii din acest manual de utilizare. Respectați cerințele tehnice.

Reparațiile

Acest produs nu conține piese care să poată să fie reparate de către client. Contactați un centru de service autorizat sau o persoană calificată în mod similar pentru verificare și reparații.

Depozitare

- > Opriti produsul.
- > Curățați produsul conform descrierii anterioare.
- > Depozitați produsul și accesoriile sale într-un loc uscat, ferit de îngheț, bine ventilat.

- > Depozitați întotdeauna produsul într-o locație în care este inaccesibil copiilor.
- > Vă recomandăm utilizarea ambalajului original pentru depozitare sau acoperirea produsului cu un material textil adecvat sau altă formă de acoperire pentru protecția împotriva prafului.

Transportul

- > Oprii produsul.
- > Atașați protecțiile de transport, dacă este aplicabil.
- > Transportați produsul întotdeauna de mână.
- > Protejați produsul de orice lovituri mai serioase sau vibrații puternice care ar putea apărea la transportul în vehicule.
- > Asigurați produsul pentru a preveni alunecarea și căderea lui.

Determinarea erorilor

Disfuncționalitățile suspectate sunt cauzate de obicei de cauze, ce pot fi remediate de către utilizatori. De aceea, verificați produsul cu ajutorul acestei secțiuni. În cele mai multe cazuri, problema poate fi rezolvată rapid.



AVERTIZARE! Urmați numai pașii descriși în cadrul acestor instrucțiuni! Toate celelalte inspecții, lucrări de întreținere și reparații, trebuie să fie efectuate de către un centru de service autorizat sau un specialist cu o calificare similară, dacă nu puteți rezolva dvs. problema!

Problema	Cauza posibilă	Soluția
1. Produsul nu pornește	1. Bateria descărcată 2. Bateria deteriorată 3. Alte defecte electrice ale produsului	1. Încărcați bateria 2. Solicitați asistența unui electrician specializat 3. Solicitați asistența unui electrician specializat
2. Produsul nu atinge puterea maximă	1. Nivelul de încărcare al bateriei este insuficient	1. Încărcați bateria
3. Rezultat nesatisfăcător	1. Vârful de înșurubare este uzat 2. Vârful de înșurubare este inadecvat pentru operațiunile planificate	1. Înlocuiți cu unul nou 2. Utilizați un vârf de înșurubare adecvat

Reciclarea și eliminarea ca deșeu



Deșeurile de produse electrice nu trebuie eliminate împreună cu deșeurile menajere. Vă rugăm să le reciclați acolo unde există facilitățile. Luați legătura cu autoritatea sau magazinul dvs. local pentru sfaturi referitoare la reciclare.

Eliminarea unui acumulator uzat

Bateria încorporată este de tip Litiu Ioni. Pentru a proteja resursele naturale vă rugăm să reciclați bateria sau să o eliminați ca deșeu într-un mod adecvat. Consultați autoritățile locale cu privire la opțiunile de reciclare și/sau eliminare ca deșeu.

Descărcați baterie prin operarea produsului dvs. înainte de eliminarea ca deșeu. Pentru a îndepărta bateria încorporată în produs, separați carcasa mânerului prin demontarea șuruburilor acestuia, deconectați bateria de la circuit cu o unealtă adecvată. Înfășurați-o complet în bandă adezivă pentru a evita expunerea bornelor bateriei.

Garanție

Avem o grijă deosebită să selectăm materiale de înaltă calitate și să utilizăm tehnici de fabricare care ne permit să creăm produse care încorporează designul și durabilitatea. Acest produs (MacAllister ȘURUBELNIȚĂ FĂRĂ FIR 3.6V) beneficiază de garanție din partea producătorului de 2 ani pentru defectele de fabricație, de la data achiziției (dacă este cumpărat din magazin) sau de la data livrării (dacă este cumpărat online), fără niciun cost suplimentar.

Pentru a efectua o solicitare în temeiul acestei garanții, trebuie să prezentați dovada achiziției (cum ar fi, chitanța de vânzare/bonul fiscal, factura de achiziție sau alte dovezi admisibile conform legii aplicabile); vă rugăm să păstrați dovada achiziției într-un loc sigur. Pentru ca această garanție să se aplice, produsul achiziționat trebuie să fie nou, garanția neaplicându-se pentru produse la mâna a doua sau produse de prezentare. Cu excepția cazului în care legislația aplicabilă prevede altfel, orice produs înlocuitor livrat în baza prezentei garanții va beneficia de garanție doar până la expirarea perioadei inițiale de garanție.

Prezenta garanție acoperă defectiunile produsului și erorile de funcționare, cu condiția ca produsul să fi fost utilizat în scopul prevăzut și să fi fost instalat, curățat, îngrijit și întreținut în conformitate cu informațiile conținute în termenii și condițiile prezente, manualul de utilizare și practicile standard, cu condiția ca practicile standard să nu fie în contradicție cu manualul de utilizare.

Această garanție nu acoperă defectele și deteriorările provocate de uzura normală sau daunele care pot fi rezultatul utilizării necorespunzătoare, instalării sau asamblării defectuoase, neglijenței, accidentelor, utilizării greșite sau modificărilor aduse produsului. Cu excepția cazului în care legislația aplicabilă prevede altfel, prezenta garanție nu va acoperi, în niciun caz, costurile suplimentare (de expediere, deplasare, dezinstalare și reinstalare, manoperă etc.) sau daunele directe și indirecte.

Această garanție nu acoperă defectele și deteriorările cauzate sau rezultate din:

- uzura normală a produsului, inclusiv uzura accesoriilor;
- supraîncărcare, utilizare incorectă sau neglijență;
- încercarea de efectuare a reparațiilor de altă persoană în afară de un agent autorizat;
- daune cosmetice;
- deteriorări cauzate de obiecte străine, substanțe sau accidente;
- deteriorări sau modificări accidentale;
- nerespectarea îndrumărilor producătorului;
- pierderea utilizării bunurilor.

Dacă produsul este defect, vom proceda, într-un timp rezonabil, la repararea sau înlocuirea acestuia.

Drepturile acoperite de această garanție sunt aplicabile în țara în care ați achiziționat produsul. Întrebările legate de garanție trebuie adresate magazinului de la care ați achiziționat produsul.

Garanția este suplimentară drepturilor dvs. legale și nu le afectează.

Dacă achiziționați acest produs din Turcia sau România, veți primi o garanție.

În mai multe detalii...



(EN) EU DECLARATION OF CONFORMITY
(FR) DÉCLARATION UE DE CONFORMITÉ
(PL) DEKLARACJA ZGODNOŚCI UE
(RO) DECLARAȚIA DE CONFORMITATE UE
(ES) DECLARACIÓN UE DE CONFORMIDAD
(PT) DECLARAÇÃO DE CONFORMIDADE UE

Product/ Produit/ Produkt/Produsul/Producto/Produto		
<ul style="list-style-type: none"> • 3.6V Cordless Screwdriver/Tournevis sans fil 3.6V/Wkręćak akumulatorowy 3,6 V/ȘURUBELNIȚĂ FĂRĂ FIR 3.6V/Destornillador a batería 3.6 V/Aparafusadora a batería 3.6 V • MSD36-Li • Serial number: from 000001 to 999999 		
Name and address of the manufacturer or his authorised representative: Nom et adresse du fabricant ou de son mandataire: Nazwa i adres producenta lub jego upoważnionego przedstawiciela: Denumirea și adresa producătorului sau a reprezentantului său autorizat: Nombre y dirección del fabricante o de su representante autorizado: Nome e endereço do fabricante ou do respetivo mandatário:		
Kingfisher International Products B.V., Rapenburgerstraat 175E, 1011 VM Amsterdam, The Netherlands		
This declaration of conformity is issued under the sole responsibility of the manufacturer. La présente déclaration de conformité est établie sous la seule responsabilité du fabricant. Niniejsza deklaracja zgodności wydana zostaje na wyłączną odpowiedzialność producenta. Prezenta declarație de conformitate este emisă pe răspunderea exclusivă a producătorului. La presente declaración de conformidad se expide bajo la exclusiva responsabilidad del fabricante. A presente declaração de conformidade é emitida sob a exclusiva responsabilidade do fabricante.		
Object of the declaration/Objet de la declaration/Przedmiot deklaracji/Obiectul declarației/ Objeto de la declaración/Objeto da declaração		
Product/Produit/Produkt/Produsul/ Producto/ Produto	Model/Modèle/Model/Modelul/ Modelo/ Modelo	EAN
<ul style="list-style-type: none"> • 3.6V Cordless Screwdriver/Tournevis sans fil 3.6V/Wkręćak akumulatorowy 3,6 V/ȘURUBELNIȚĂ FĂRĂ FIR 3.6V/Destornillador a batería 3.6 V/Aparafusadora a batería 3.6V 	MSD36-Li	5059340252735(UK) 5059340252742(EU)
The object of the declaration described above is in conformity with the relevant Union harmonisation legislation: L'objet de la déclaration décrit ci-dessus est conforme à la législation d'harmonisation de l'Union applicable: Wymieniony powyżej przedmiot niniejszej deklaracji jest zgodny z odnośnymi wymaganiami unijnego prawodawstwa harmonizacyjnego: Obiectul declarației descris mai sus este în conformitate cu legislația relevantă de armonizare a Uniunii: El objeto de la declaración descrita anteriormente es conforme con la legislación de armonización pertinente de la Unión: O objeto da declaração acima descrito está em conformidade com a legislação de harmonização da União aplicável:		

2006/42/EC as amended Machinery Directive
 2014/35/EU Directive Electrical Safety: Low-voltage electrical equipment
 2014/30/EU as amended Directive Electromagnetic compatibility
 2011/65/EU as amended Directive Restriction of the use of certain hazardous substances in electrical and electronic equipment Directive
 Directive 2006/42/CE relative aux machines
 2014/35/UE Directive Sécurité électrique: matériel électrique à basse tension
 2014/30 / UE telle que modifiée Directive Compatibilité électromagnétique Directive
 Directive 2011/65/UE relative à la limitation de l'utilisation de certaines substances dangereuses dans les équipements électriques et électroniques
 2006/42/WE w zmiennej dyrektywie maszynowej
 2014/35/UE Dyrektywa Bezpieczeństwo elektryczne: sprzęt elektryczny niskiego napięcia
 2014/30 / UE ze zmianami Dyrektywa Kompatybilność elektromagnetyczna
 2011/65 / UE ze zmianami Dyrektywa Ograniczenie stosowania niektórych niebezpiecznych substancji w sprzęcie elektrycznym i elektronicznym
 2006/42/CE astfel a fost modificată Directiva privind echipamentele Directiva
 2014/35/UE siguranța electrică: echipamente electrice de joasă tensiune
 2014/30/UE astfel a fost modificată Directiva privind compatibilitatea electromagnetică
 2011/65/UE astfel a fost modificată Directiva privind limitarea utilizării anumitor substanțe periculoase în echipamentele electrice și electronice
 2006/42/CE Directiva sobre maquinaria modificada
 2014/35/UE Directiva Seguridad Eléctrica: Equipos eléctricos de baja tensión
 2014/30/UE modificada Directiva Compatibilidad electromagnética
 2011/65/UE modificada Directiva Restricción del uso de determinadas sustancias peligrosas en equipos eléctricos y electrónicos
 2006/42/CE como diretiva de máquinas alteradas
 2014/35/UE Diretiva Segurança Elétrica: Equipamento elétrico de baixa tensão
 2014/30/UE como alteração da compatibilidade eletromagnética
 2011/65/UE como restrição diretiva alterada da utilização de certas substâncias perigosas em equipamentos elétricos e eletrônicos

References to the relevant harmonised standards used or references to the other technical specifications in relation to which conformity is declared:

Références des normes harmonisées pertinentes appliquées, y compris la date de celles-ci, ou des autres spécifications techniques, y compris la date de celles-ci, par rapport auxquelles la conformité est déclarée:

Odwolania do odnośnych norm zharmonizowanych, które zastosowano, wraz z datą normy, lub do innych specyfikacji technicznych, wraz z datą specyfikacji, w odniesieniu do których deklarowana jest zgodność:

Trimiteri la standardele armonizate relevante folosite, inclusiv data standardului, sau trimiteri la celelalte specificații tehnice, inclusiv data specificațiilor, în legătură cu care se declară conformitatea:

Referencias a las normas armonizadas pertinentes utilizadas, incluidas las fechas de las normas, o referencias a las otras especificaciones técnicas, incluidas las fechas de las especificaciones, respecto a las cuales se declara la conformidad:

Referências às normas harmonizadas aplicáveis utilizadas, incluindo a data da norma, ou às outras especificações técnicas, incluindo a data da especificação, em relação às quais é declarada a conformidade:

<p>Screwdriver/ Toumevis/Wkręćak/Șurubelniță /Destornillador/Aparafusadora MSD36-Li: EN 62841-1-2:2015+AC:15 EN 62841-2-2:2014+AC:15 EN IEC 55014-1:2021 EN IEC 55014-2:2021</p>	<p>Charger/Chargeur/Ładowarka/Încărcătorul/Cargador/Carregador MCH36-Li: EN 60335- 1:2012+A11:2014+A13:2017+A1:2019+A2:2019+A14:2019 EN 60335-2-29:2004+A2:2010+A11:2018 EN 62233:2008 EN 55014-1:2017+A11:2020 EN 55014-2:2015 EN IEC 61000-3-2:2019 EN 61000-3-3:2013+A1:2019</p>
<p>Authorised signatory and technical file holder/signataire et responsable de la documentation technique autorisé/ podmiot uprawniony do wystawienia i adres przechowywania dokumentacji technicznej/señnatar autorizat și deținător al dosarului tehnic/firmante autorizado y titular del expediente tecnico/ signatário autorizado e detentor da fichatécnica:</p> <p>Kingfisher International Products B.V., Rapenburgerstraat 175E, 1011 VM Amsterdam, The Netherlands</p>  <p>David Awe Group Quality Director</p> <p style="text-align: right;">30/12/2021</p>	



Manufacturer • Fabricant • Producător • Producent:

UK Manufacturer:

Kingfisher International Products Limited
3 Sheldon Square, London, W2 6PX
United Kingdom
www.kingfisher.com/products

EU Manufacturer:

Kingfisher International Products B.V.
Rapenburgerstraat 175E
1011 VM Amsterdam
The Netherlands
www.kingfisher.com/products

FR www.castorama.fr | www.bricodepot.fr
PL www.castorama.pl **RO** www.bricodepot.ro

FR Pour consulter les manuels d' instructions en ligne,
rendez-vous sur le site www.kingfisher.com/products

PL Aby zapoznać się z instrukcją obsługi online,
odwiedź stronę www.kingfisher.com/products

RO Pentru a consulta manualele de instrucțiuni online,
vizitați www.kingfisher.com/products



FR

Cet appareil
et sa batterie
se recyclent

REPRISE
À LA LIVRAISON



OU

À DÉPOSER
EN MAGASIN



OU

À DÉPOSER
EN DÉCHÈTERIE



Points de collecte sur www.quefairedemesdechets.fr
Privilégiez la réparation ou le don de votre appareil !



ÉLÉMENTS D'EMBALLAGE
À SÉPARER + NOTICE À
DÉPOSER DANS LE BAC
DE TRI

