

FR Prise RJ45

PL Gniazdo RJ45

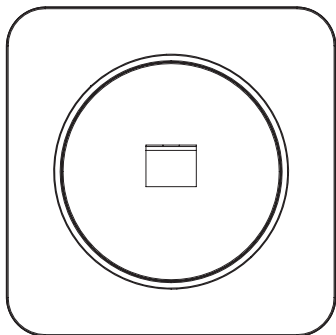

FR Notice de câblage PL Instrukcja podłączenia

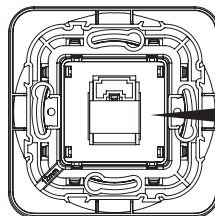

FR Norme EIA 568 B  
 PL Norma EIA 568 B

FR Norme EIA 568 A  
 PL Norma EIA 568 A

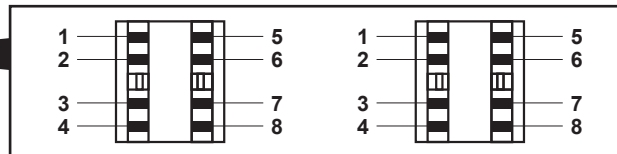

### 568B

FR 1. Marron 2. Marron/Blanc 3. Orange/Blanc 4. Orange 5. Bleu/Blanc 6. Bleu 7. Vert 8. Vert/Blanc

PL 1. Brązowy 2. Brązowy/biały 3. Pomarańczowy/biały 4. Pomarańczowy 5. Niebieski/biały 6. Niebieski 7. Zielony 8. Zielony/biały

### 568A

FR 1. Marron 2. Marron/Blanc 3. Vert/Blanc 4. Vert 5. Bleu/Blanc 6. Bleu 7. Orange 8. Orange/Blanc

PL 1. Brązowy 2. Brązowy/biały 3. Zielony/biały 4. Zielony 5. Niebieski/biały 6. Niebieski 7. Pomarańczowy 8. Pomarańczowy/biały



FR Avant toute installation, coupez le courant au disjoncteur principal.

PL Przed przystąpieniem do montażu wyłącz zasilanie za pomocą głównego wyłącznika prądu.

5059340404202, 5059340404301,  
 5059340404509, 5059340405575,  
 5059340405957, 5059340406497,  
 5059340406855, 5059340407203,  
 5063022021519

V11022\_5059340404592\_MAND1\_2223

## FR Installation PL Instalacja

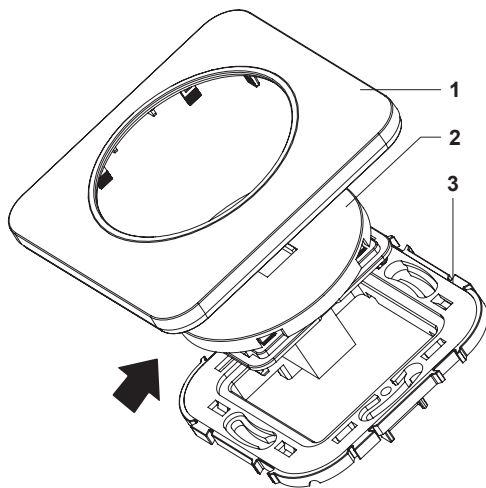

**FR** 1. Plaque de finition 2. Votre mécanisme  
3. Support

**PL** 1. Ramka maskująca 2. Moduł  
3. Płytkę mocującą

## FR

1. Assurez-vous que la prise RJ45 convient à votre installation.
2. Coupez l'alimentation électrique de votre habitation au disjoncteur général.
3. Ouvrez le levier de verrouillage et connectez la prise RJ45 selon le schéma de couleurs dans cette notice ou sur le levier lui-même. Ensuite refermez le levier lorsque le câblage est terminé.
4. Insérez la prise RJ45 associé au support dans la boîte d'encastrement.
5. Fixez la prise RJ45 et son support.
6. Ajoutez la finition de plaque souhaitée.
7. Ré-enclenchez le courant principal.



**MISE EN GARDE IMPORTANTE :**  
**NE JAMAIS ESSAYER DE DÉMONTÉ OU DE RÉPARER SOI-MÊME CET APPAREIL.**

## Données techniques

	Ce produit est conforme aux exigences de conformité des règlements ou directives européennes applicables.
	Les produits électriques usagés ne doivent pas être jetés avec les ordures ménagères. Veuillez utiliser les aménagements spécifiques prévus pour les traiter.
	Renseignez-vous auprès des autorités locales ou du revendeur pour obtenir la marche à suivre en matière de recyclage.



Produit dont l'emballage fait l'objet d'une consigne de tri en vue du recyclage.



Usage intérieur exclusivement.

RJ45 CATEGORY: CAT6

Cables types compatibility: AWG24 - AWG26

Mounting box depth 40MM recommended



## PL

1. Upewnij się, że gniazdo RJ45 jest odpowiednie do wybranej instalacji.
2. Wyłącz zasilanie za pomocą głównego wyłącznika prądu.
3. Otwórz blokadę i podłącz gniazdo RJ45 zgodnie ze schematem kolorów umieszczonym w tej instrukcji lub na blokadzie. Po podłączeniu ponownie zamknij blokadę.
4. Zamocuj gniazdo RJ45 i płytkę mocującą.
5. Zamocuj gniazdo RJ45 i przezroczystą płytkę mocującą za pomocą dołączonych śrub.
6. Załóż ramkę maskującą.
7. Przywróć zasilanie za pomocą głównego wyłącznika prądu.



**WAŻNE OSTRZEŻENIE:**  
**NIE PRÓBUJ SAMODZIELNIE ROZKŁADAĆ LUB NAPRAWIAĆ TEGO PRODUKTU.**

## Données techniques

	Ten produkt spełnia wymogi zgodności zawarte w odnośnych rozporządzeniach lub dyrektywach unijnych.
	Zużytych produktów elektrycznych nie wolno wyrzucać z odpadami komunalnymi. Należy korzystać z usług specjalistycznych punktów zbiórki i przetwarzania odpadów. Informacje na temat recyklingu można uzyskać od przedstawicieli władz lokalnych lub sprzedawcy.
	Wyłącznie do użytku wewnątrz pomieszczeń.

KATEGORIA RJ45: CAT6

Zgodność typów przewodów: AWG24–AWG26

Zalecana głębokość puszkii montażowej: 40 mm

---

### Fabricant • Producent:

#### UK Manufacturer:

Kingfisher International Products Limited  
1 Paddington Square, London, W2 1GG,  
United Kingdom

#### EU Manufacturer:

Kingfisher International Products B.V.  
Rapenburgerstraat 175E  
1011 VM Amsterdam  
The Netherlands  
[www.kingfisher.com/products](http://www.kingfisher.com/products)  
[www.diy.com](http://www.diy.com)

FR [www.castorama.fr](http://www.castorama.fr)

[www.bricodepot.fr](http://www.bricodepot.fr)

[www.screwfix.fr](http://www.screwfix.fr)

**Pour consulter les manuels d'instructions en ligne, rendez-vous sur le site**  
**[www.kingfisher.com/products](http://www.kingfisher.com/products)**

PL [www.castorama.pl](http://www.castorama.pl)

**Aby zapoznać się z instrukcją obsługi online, odwiedź stronę [www.kingfisher.com/products](http://www.kingfisher.com/products)**