

Installation



Outil nécessaire (non fournis)

Poignée

1

Placer l'entretoise dans la poignée puis y insérer l'axe

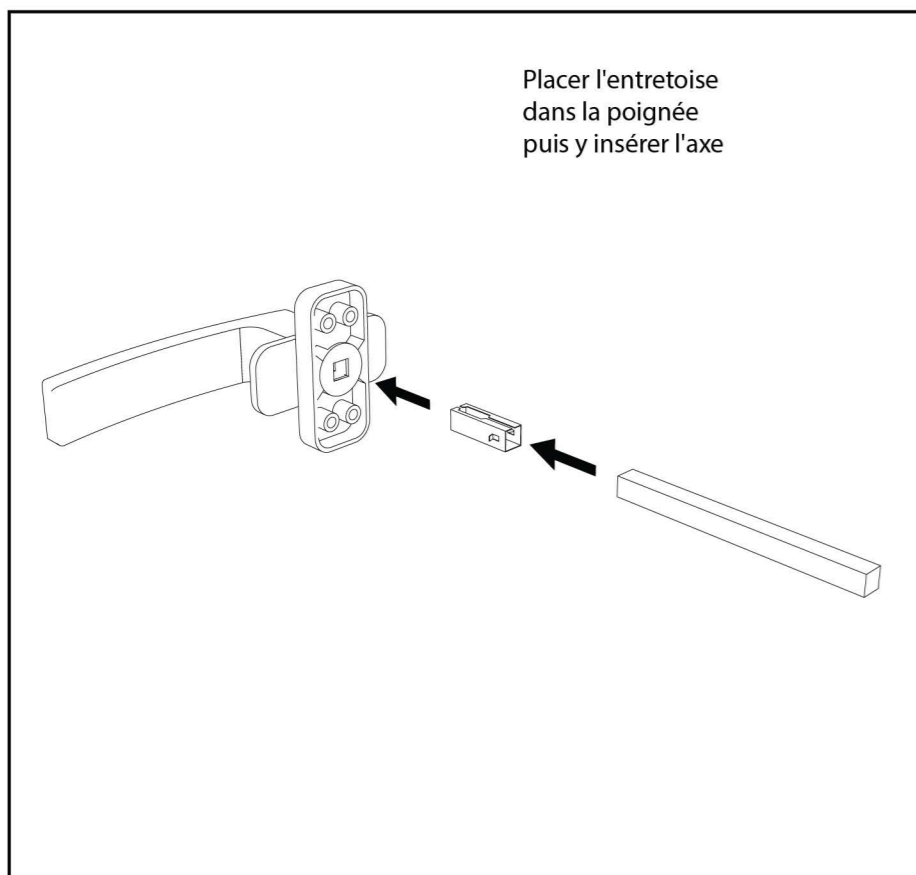

2

Placer la poignée de porte sur l'axe en ayant préalablement fait pivoter le cache vis de celle-ci

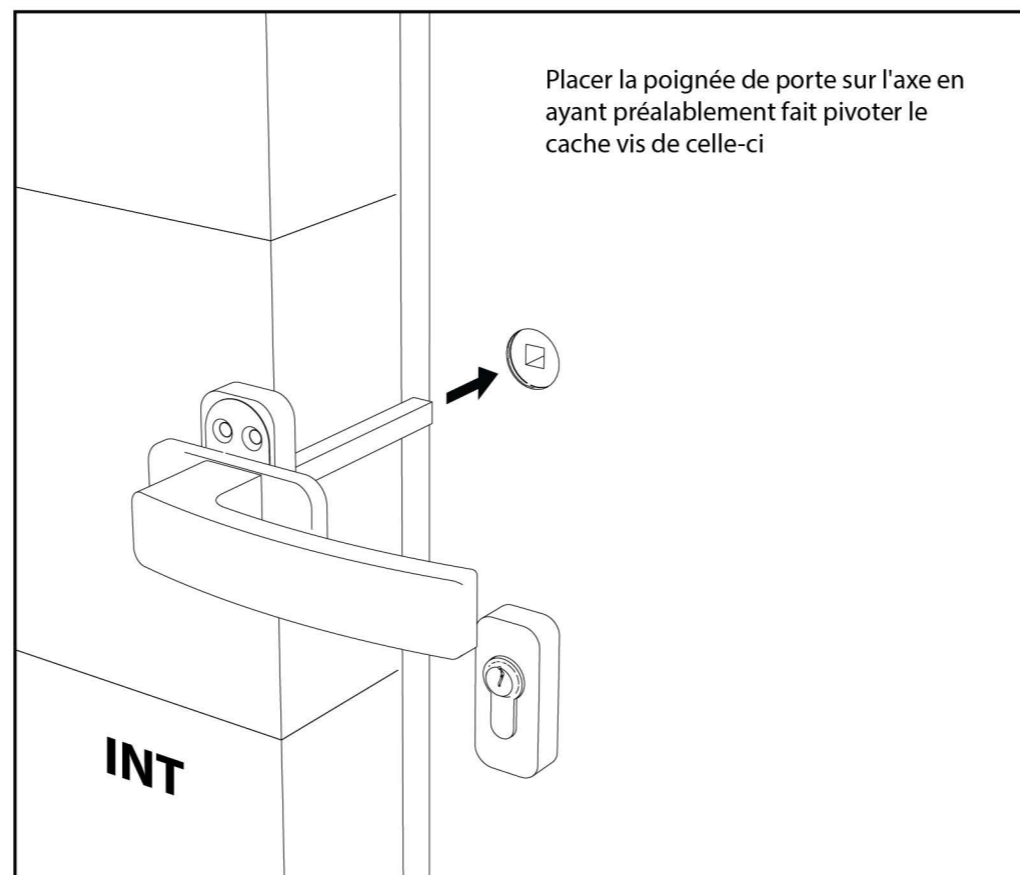

3

Placer la poignée coté extérieur en l'insérant sur l'axe dépassant de la porte, en ayant préalablement insérer l'entretoise dans celle-ci. Faire pivoter le cache vis de celle-ci.

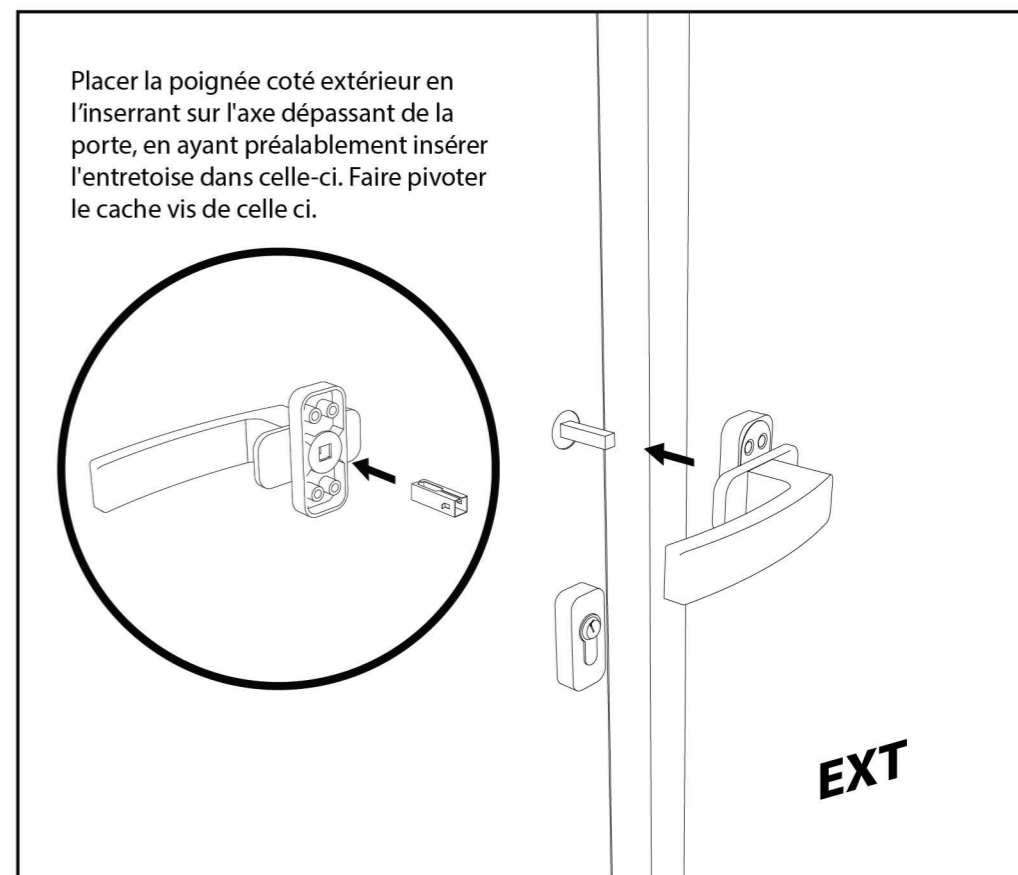

4

Visser les 4 vis fournis. Répéter l'opération de l'autre coté de la porte

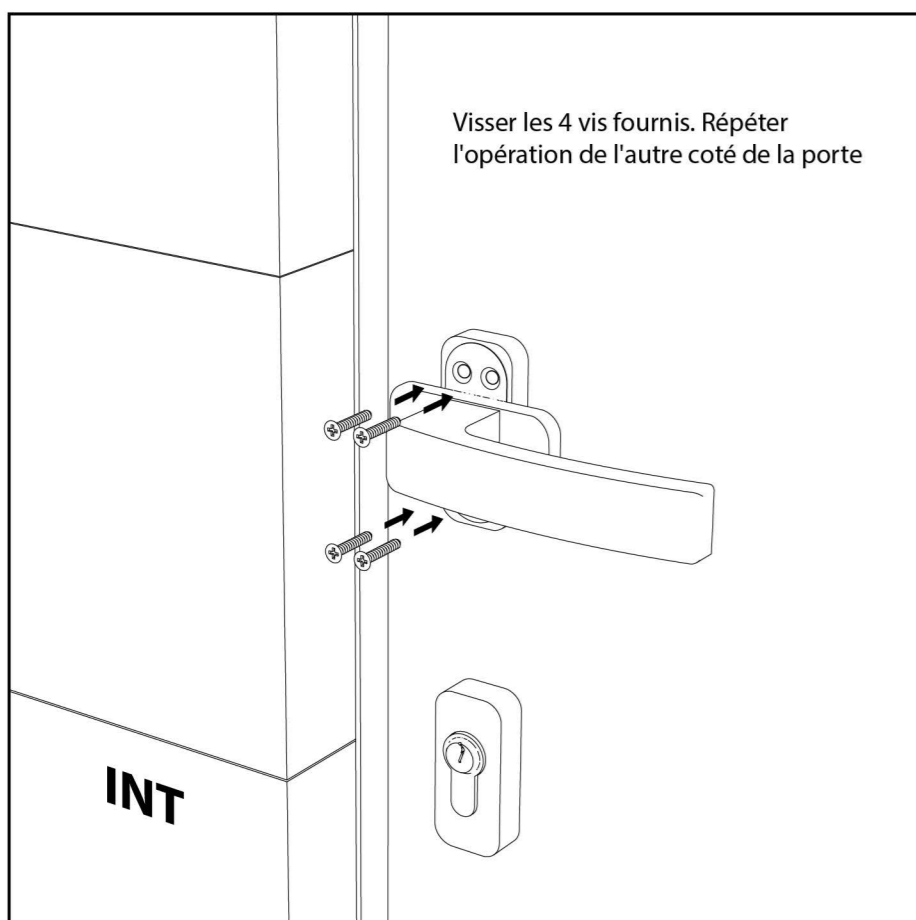

5

Une fois la poignée fermement vissée, faire pivoter le cache vis afin de les recouvrir

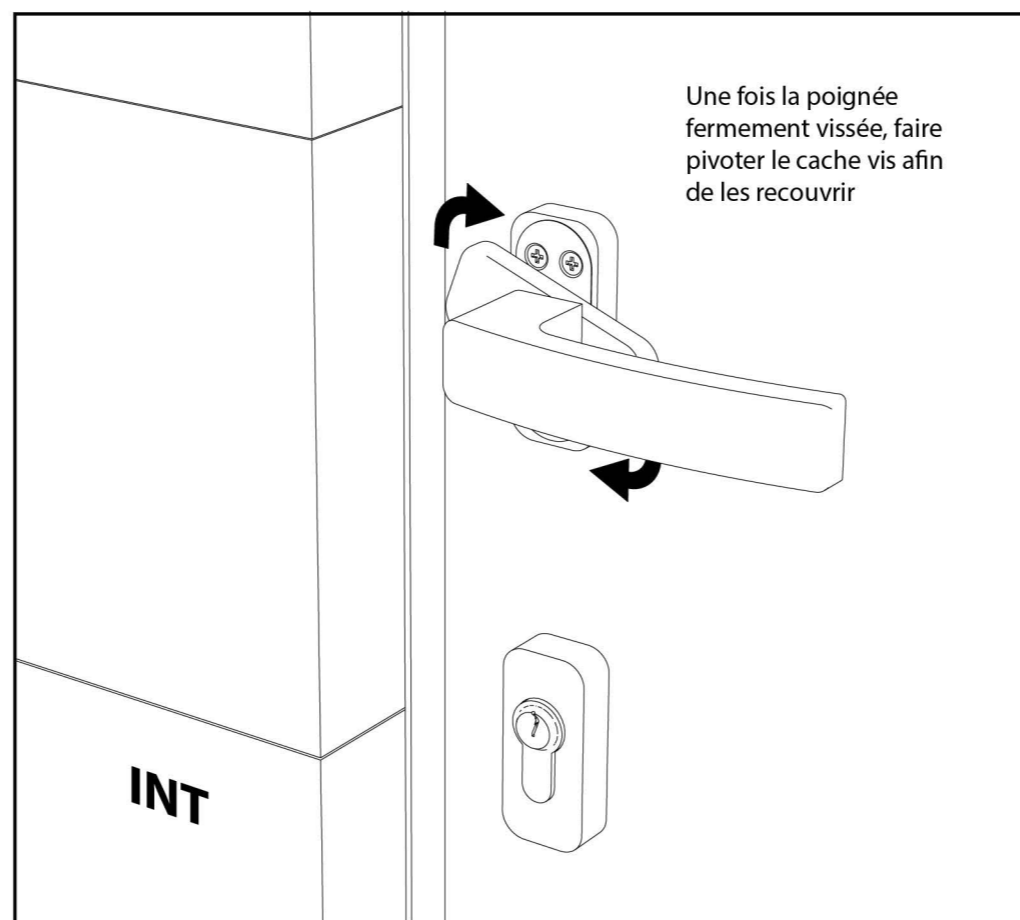

6

Une fois la poignée de porte installée, vérifier son bon fonctionnement.

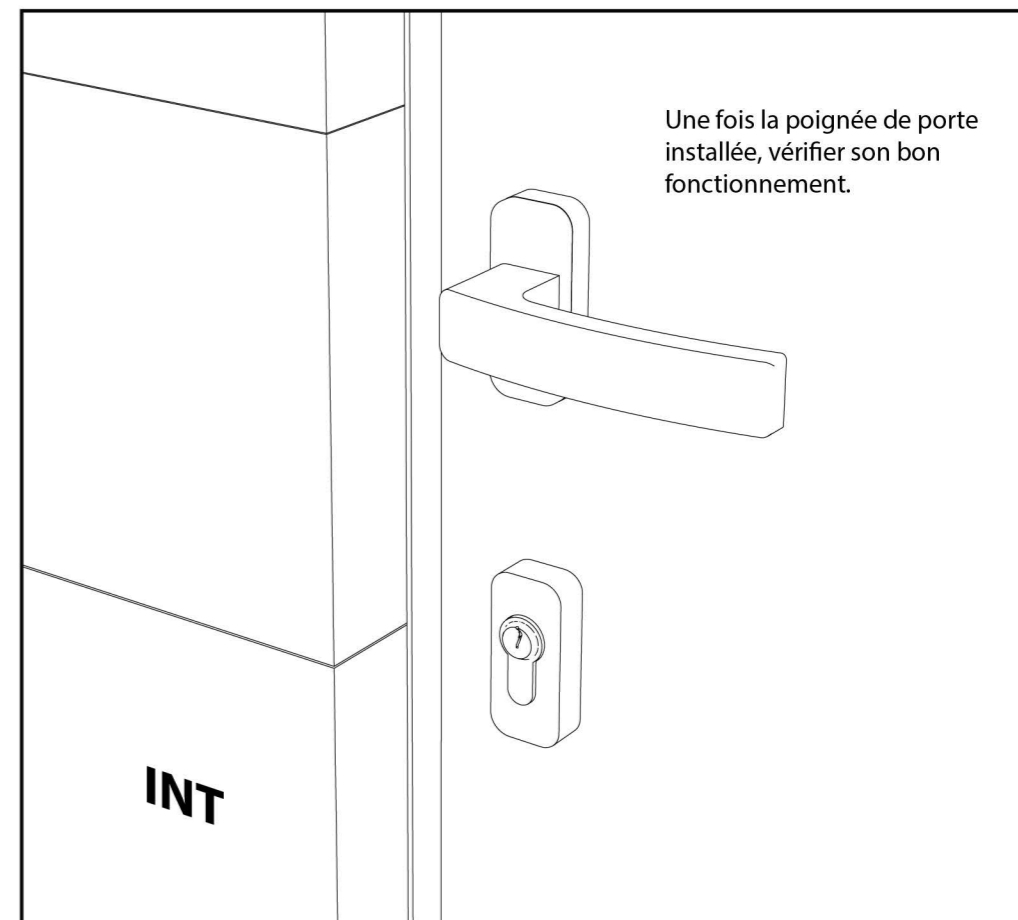

Installation

Tirant (optionnel)

1

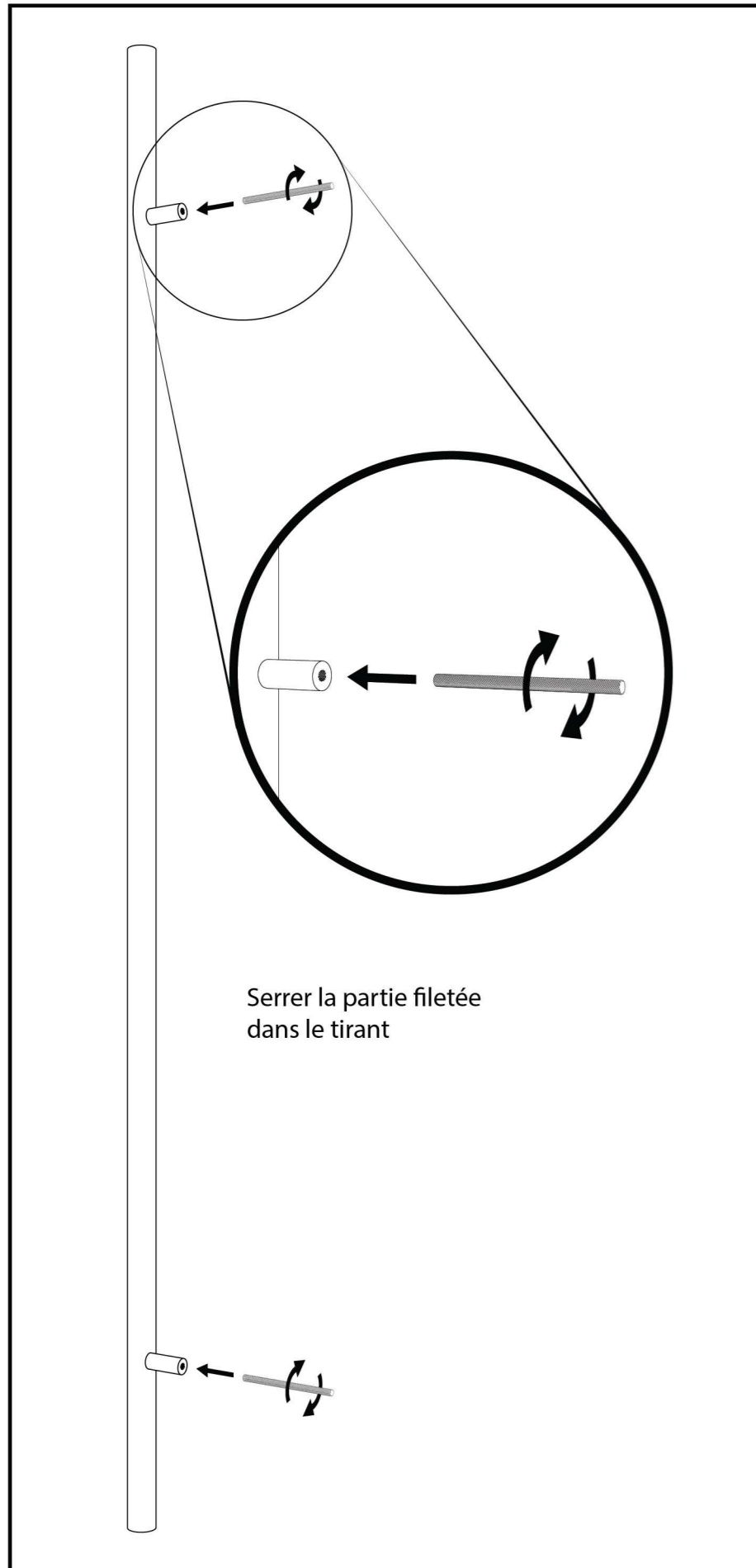

2

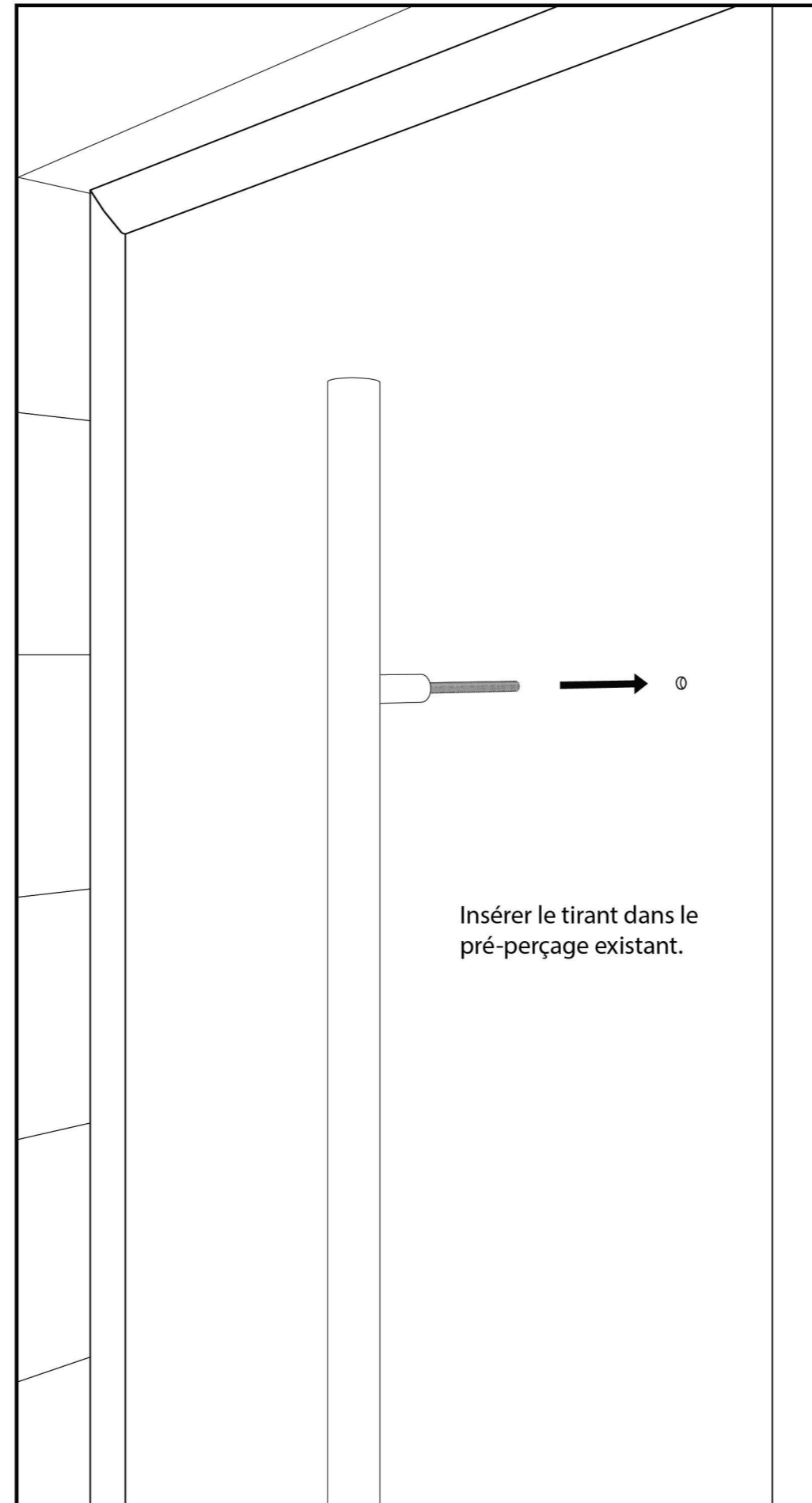

3

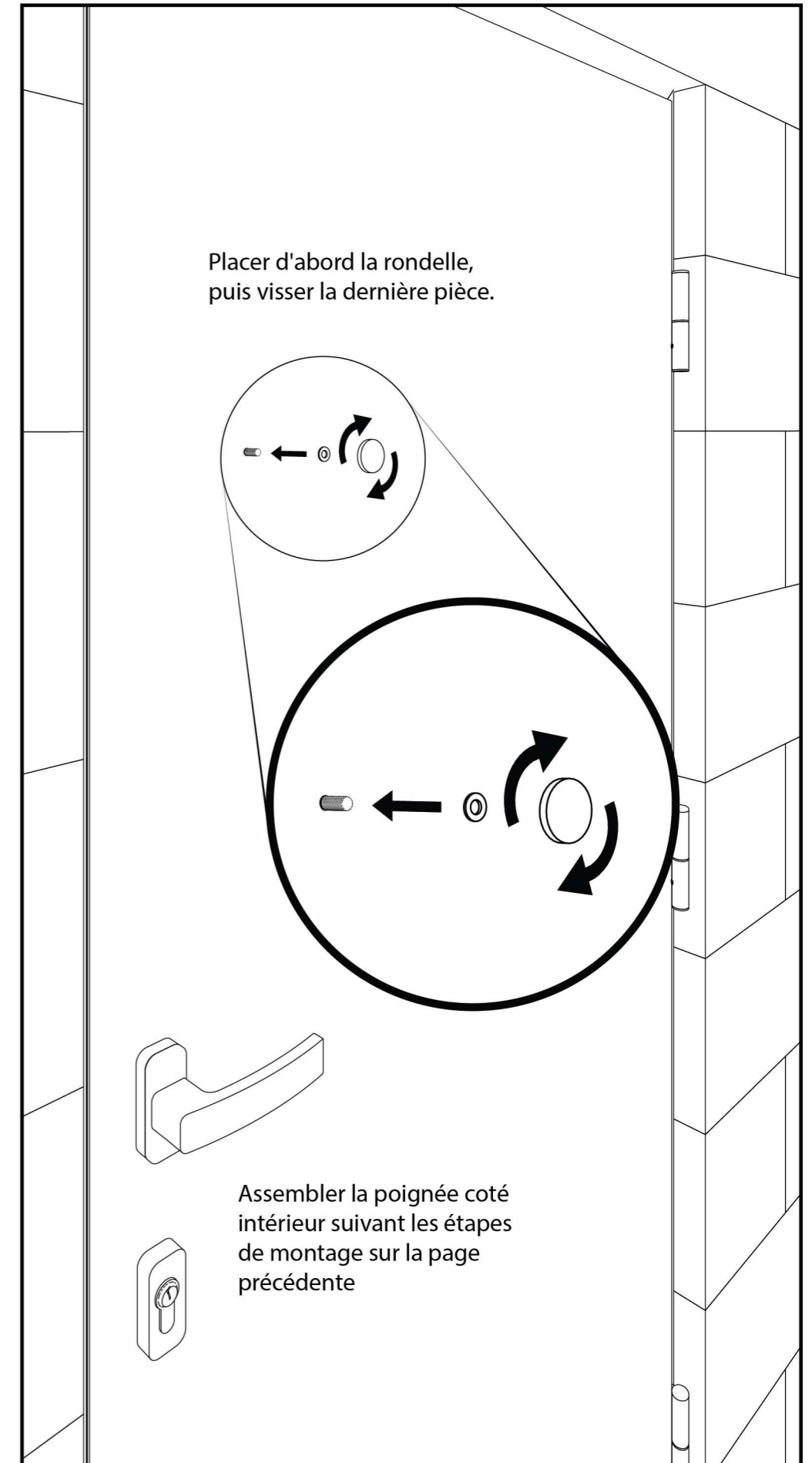

Installation

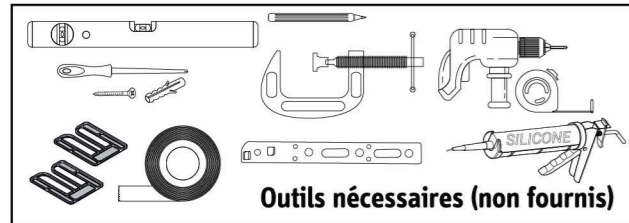

Pose en applique

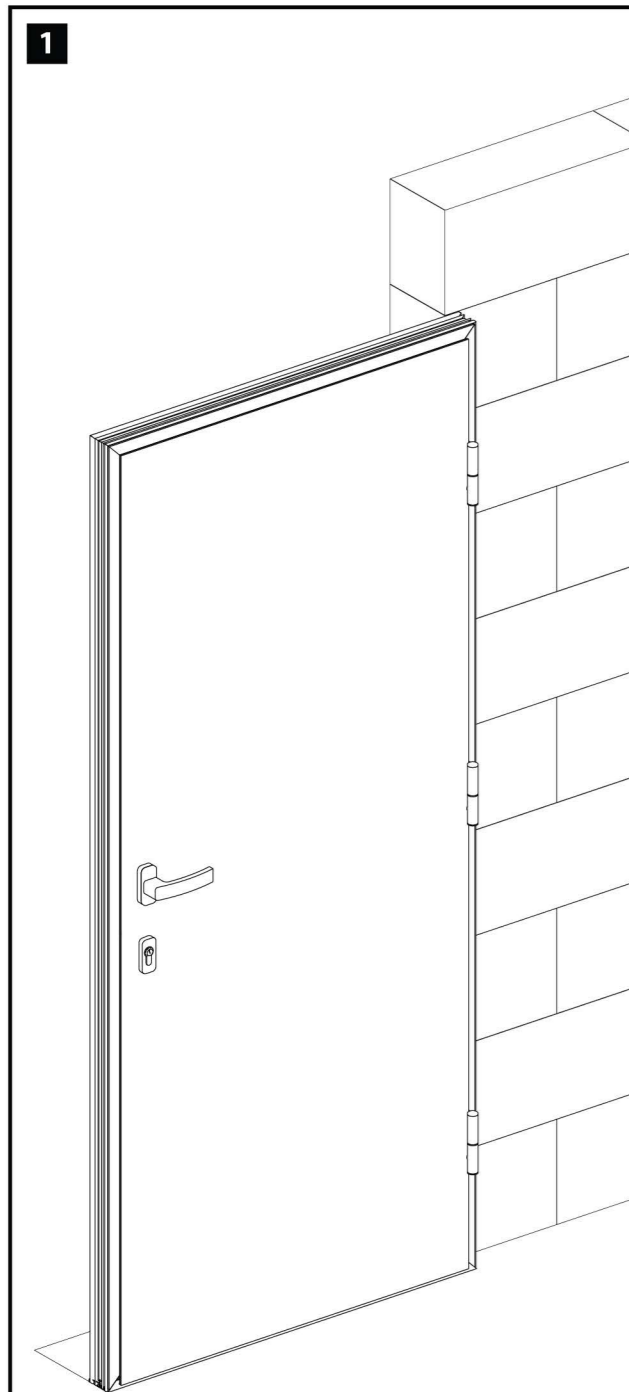

Pose en applique

La porte est fixée en applique contre le mur intérieur à l'aide de support de fixation (non fournis). L'isolation murale et plaque de plâtre intérieure viendront recouvrir la tranche de la porte, offrant un alignement visuel parfait.

2

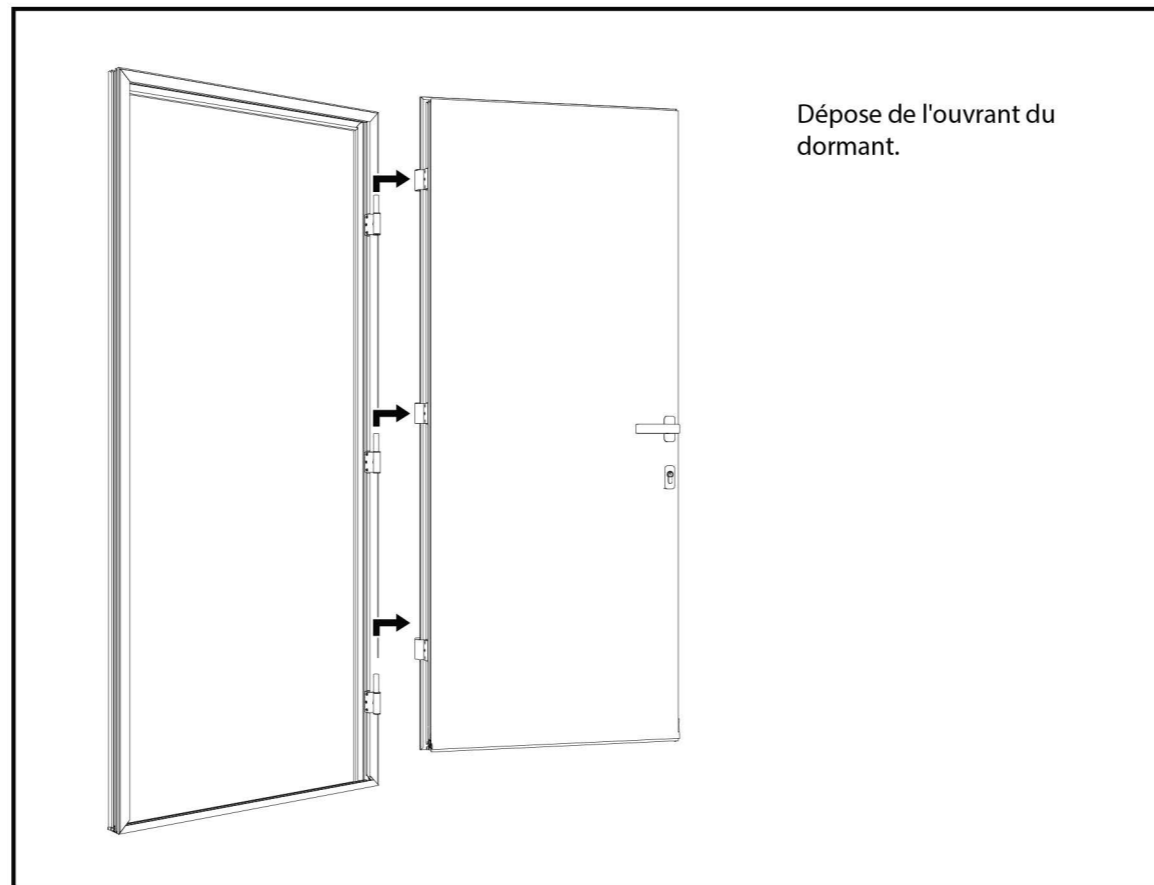

Dépose de l'ouvrant du dormant.

3

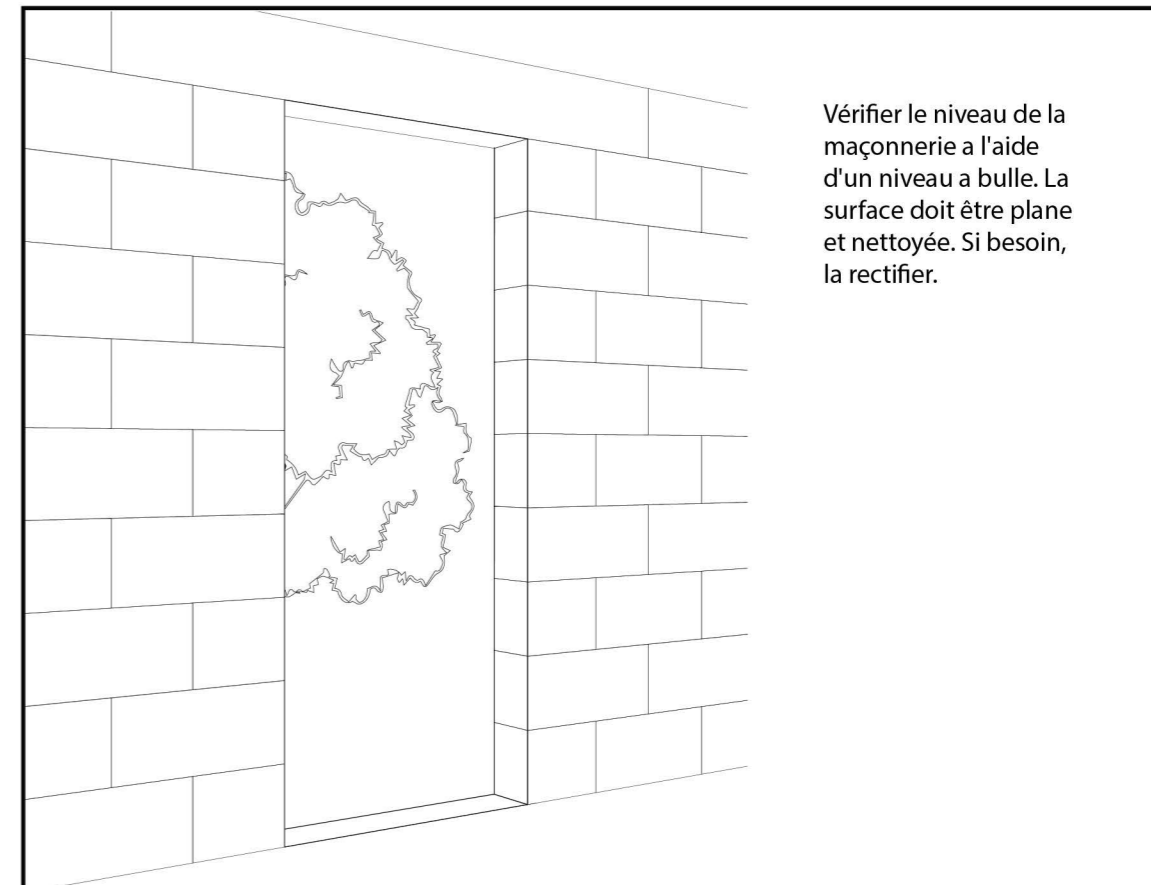

Vérifier le niveau de la maçonnerie à l'aide d'un niveau à bulle. La surface doit être plane et nettoyée. Si besoin, la rectifier.

4

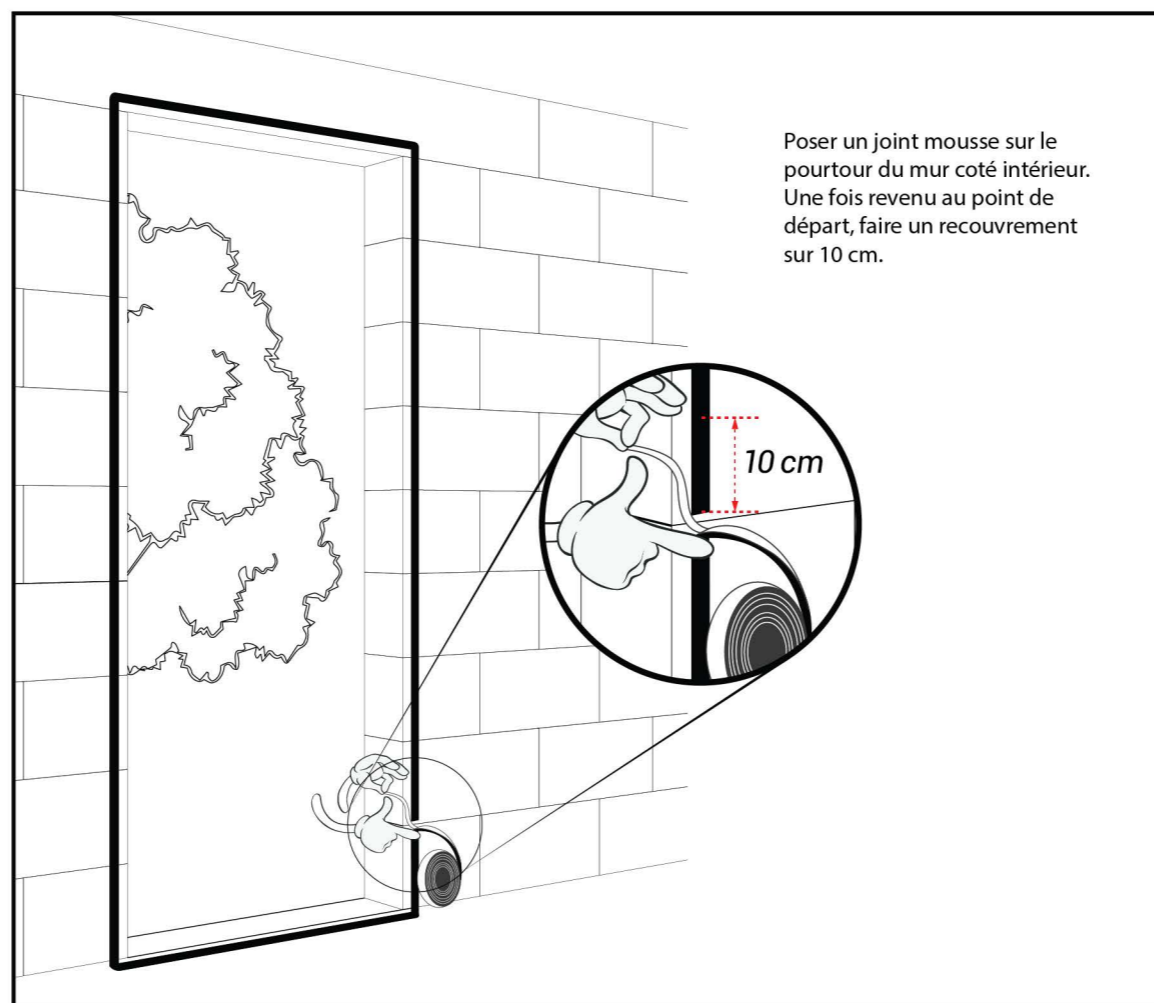

Poser un joint mousse sur le pourtour du mur côté intérieur. Une fois revenu au point de départ, faire un recouvrement sur 10 cm.

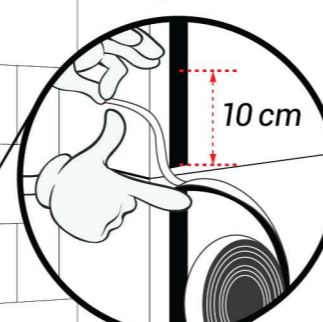

5

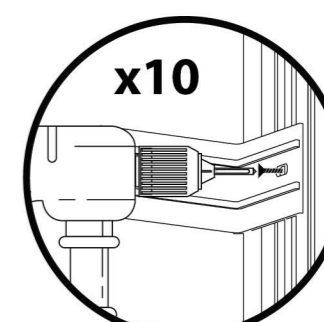
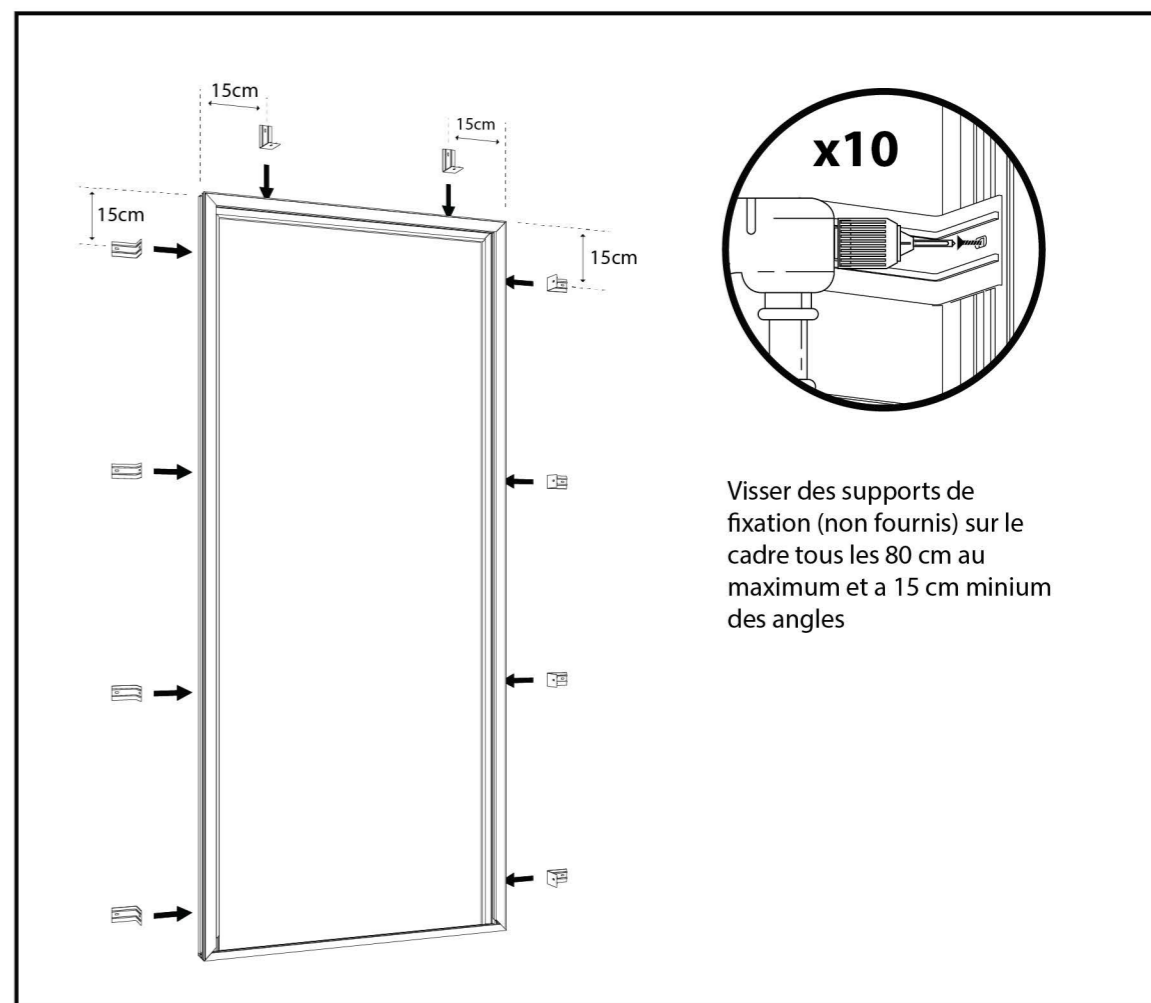

Visser des supports de fixation (non fournis) sur le cadre tous les 80 cm au maximum et à 15 cm minimum des angles

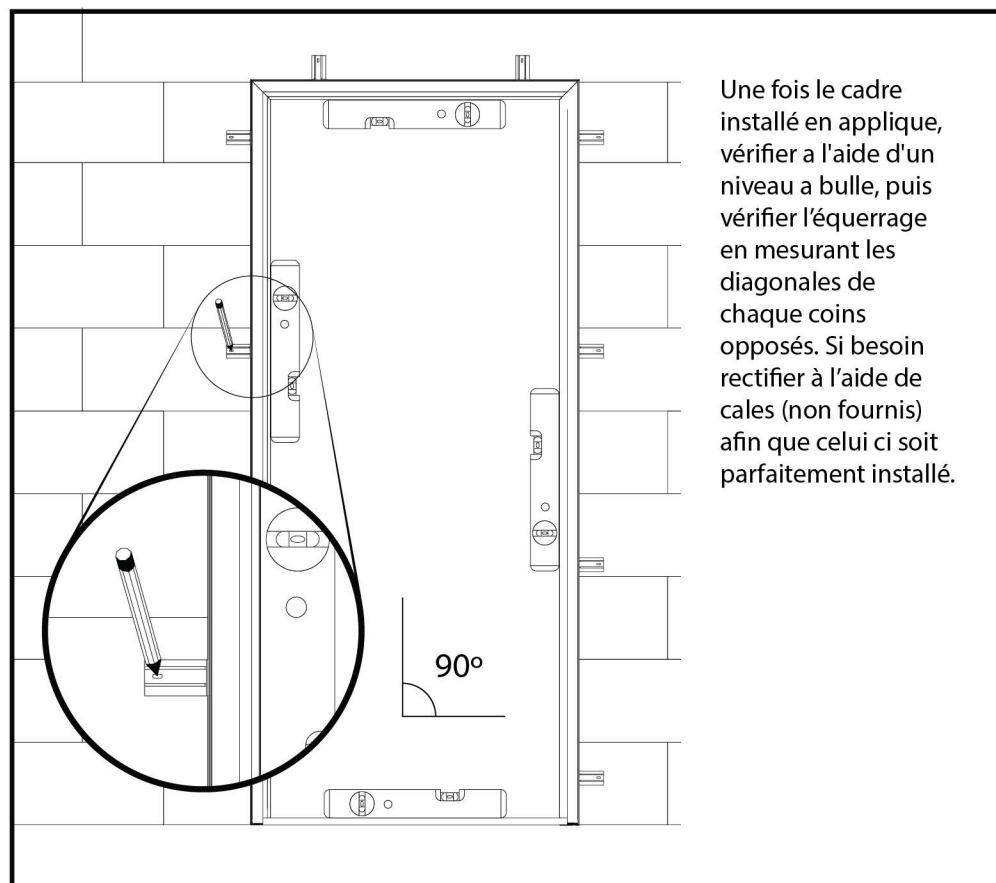
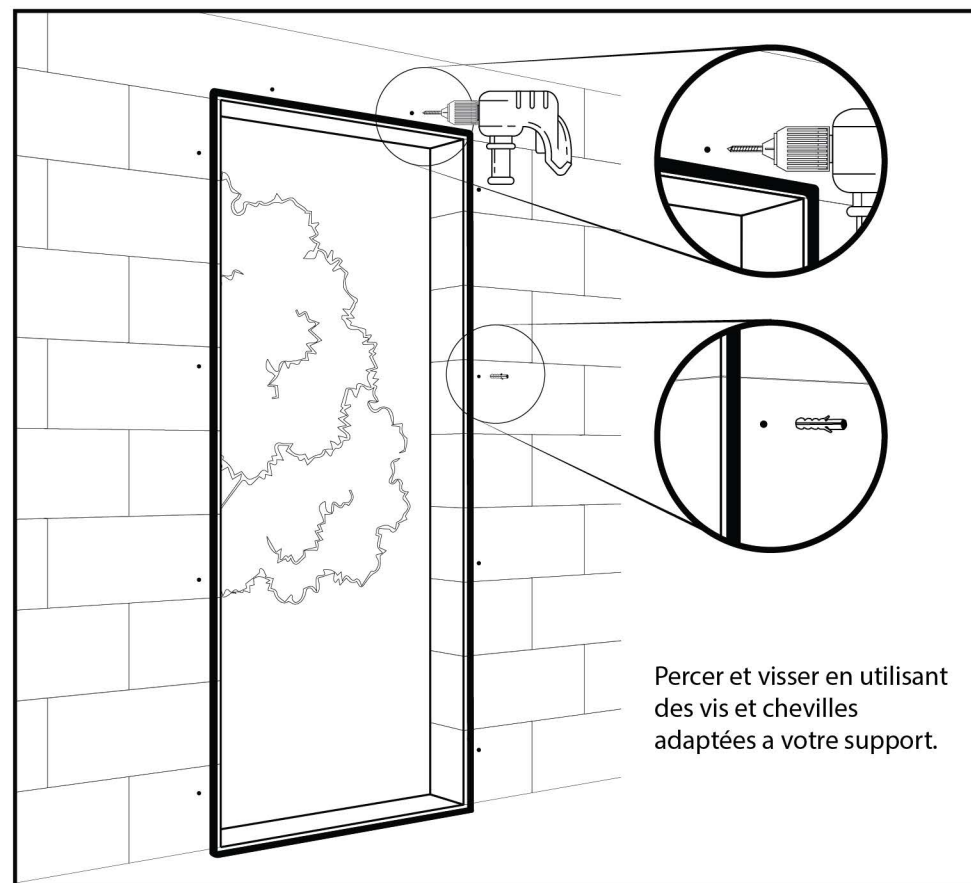
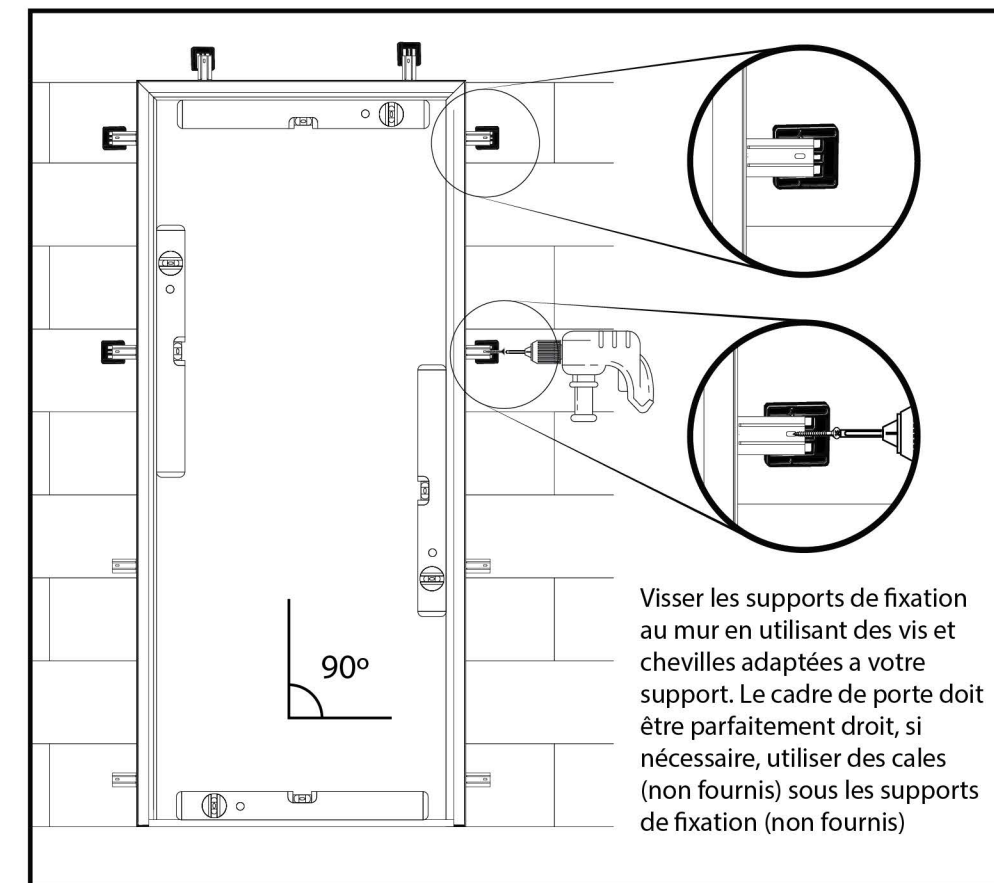
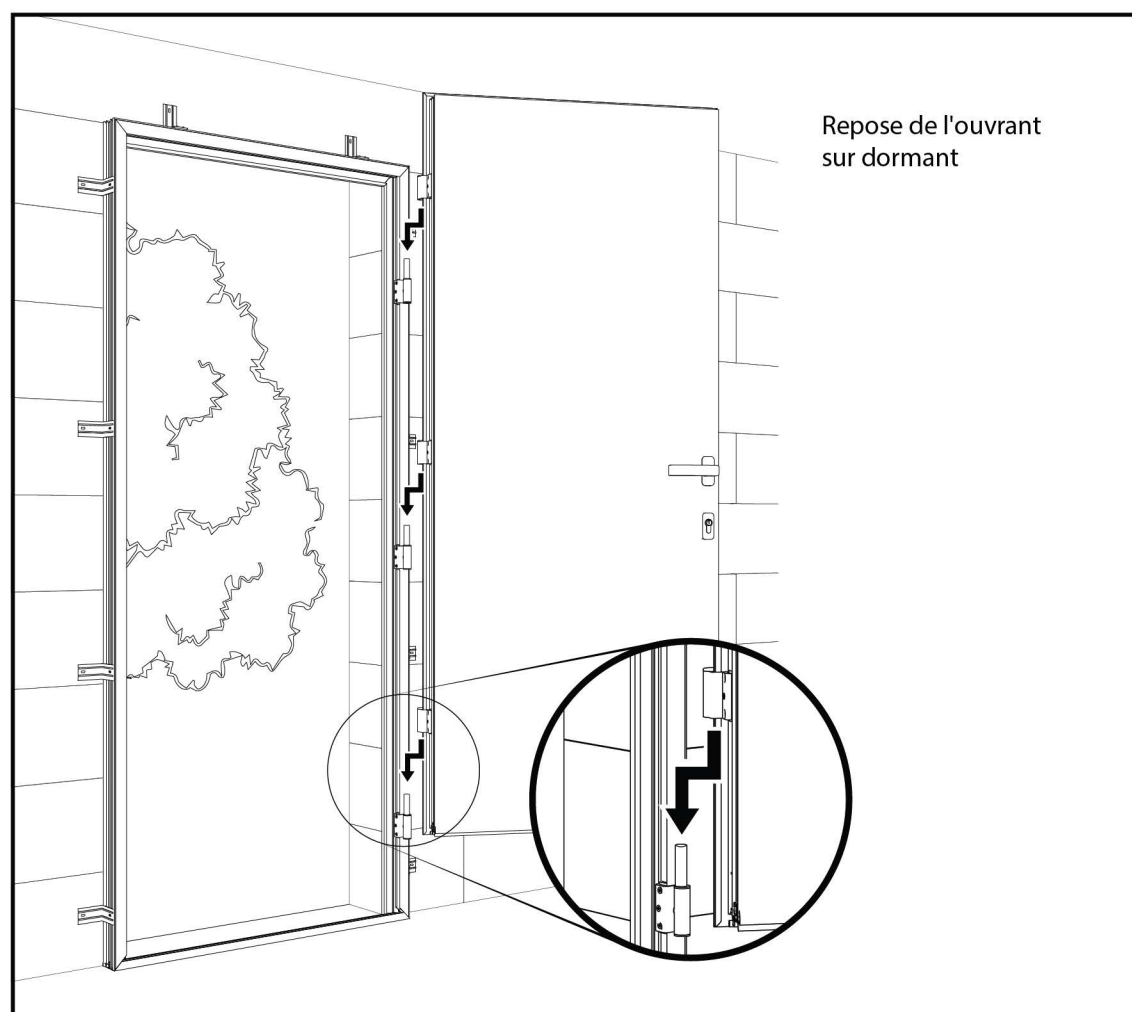
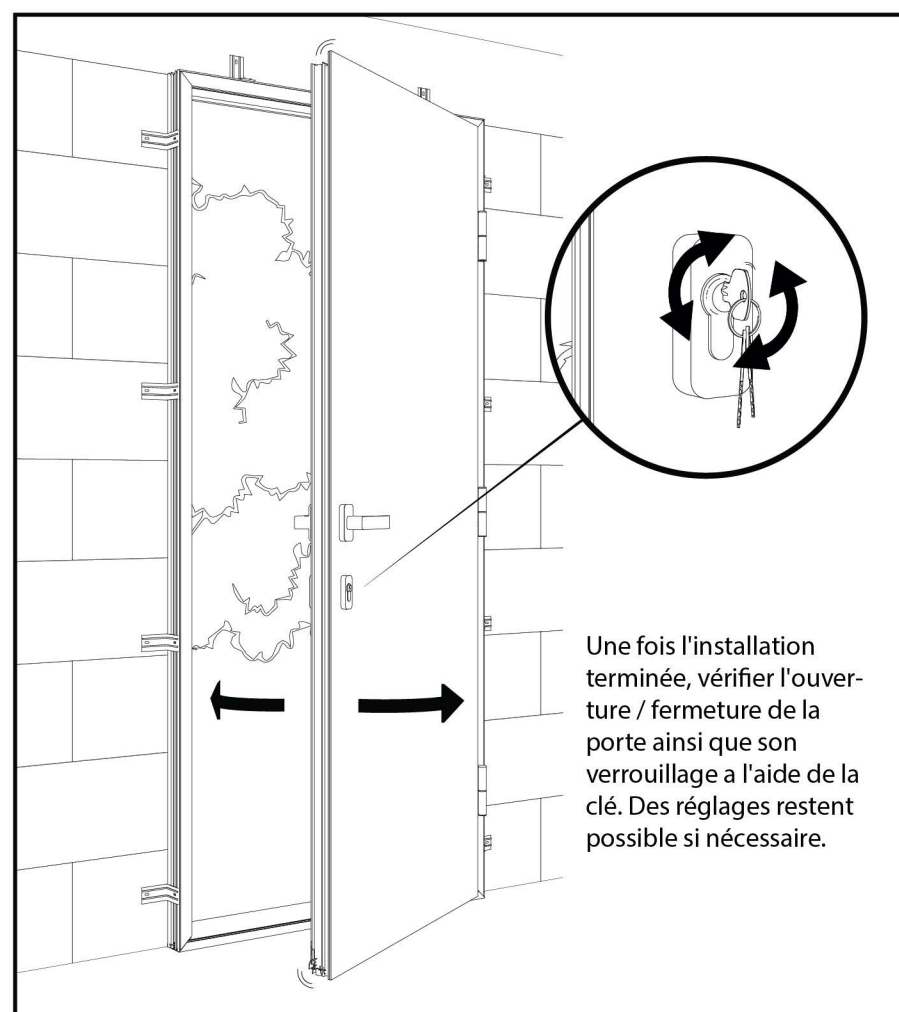
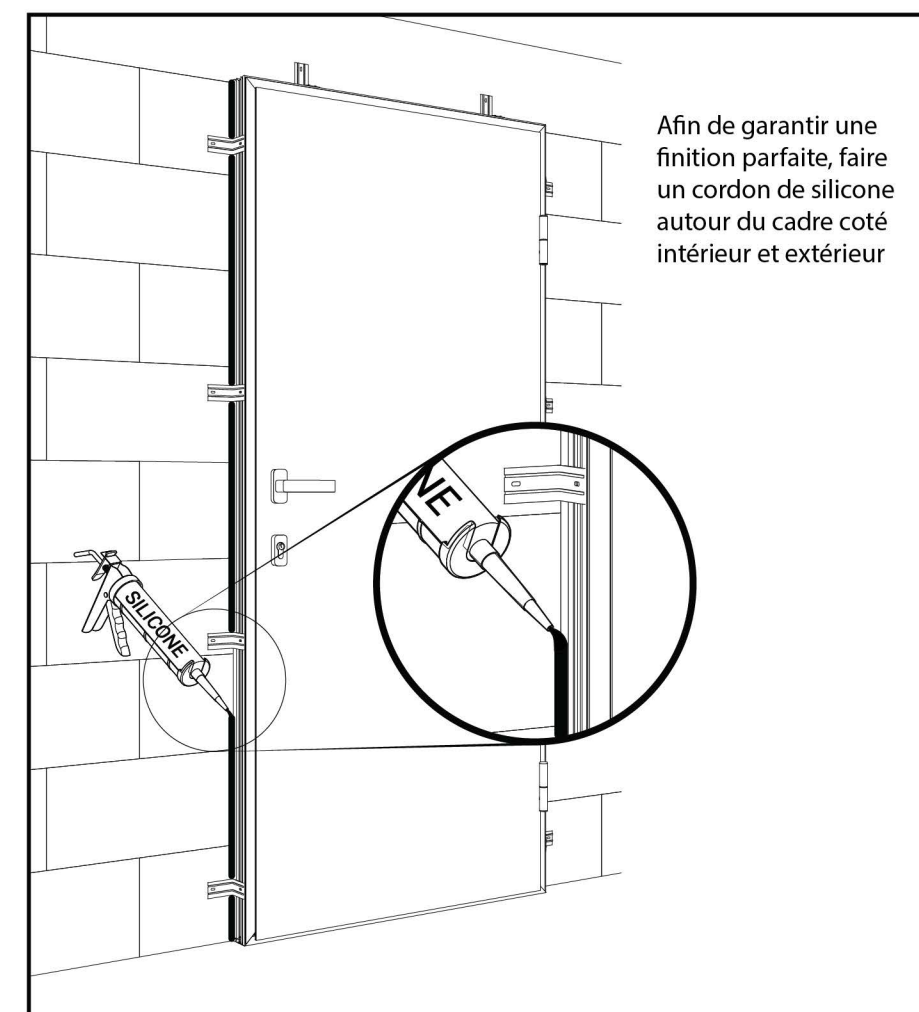
6**7****8****9****10****11**

Installation

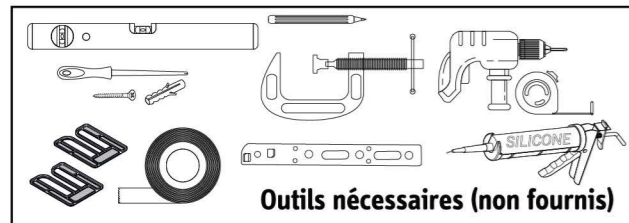

Pose en tunnel

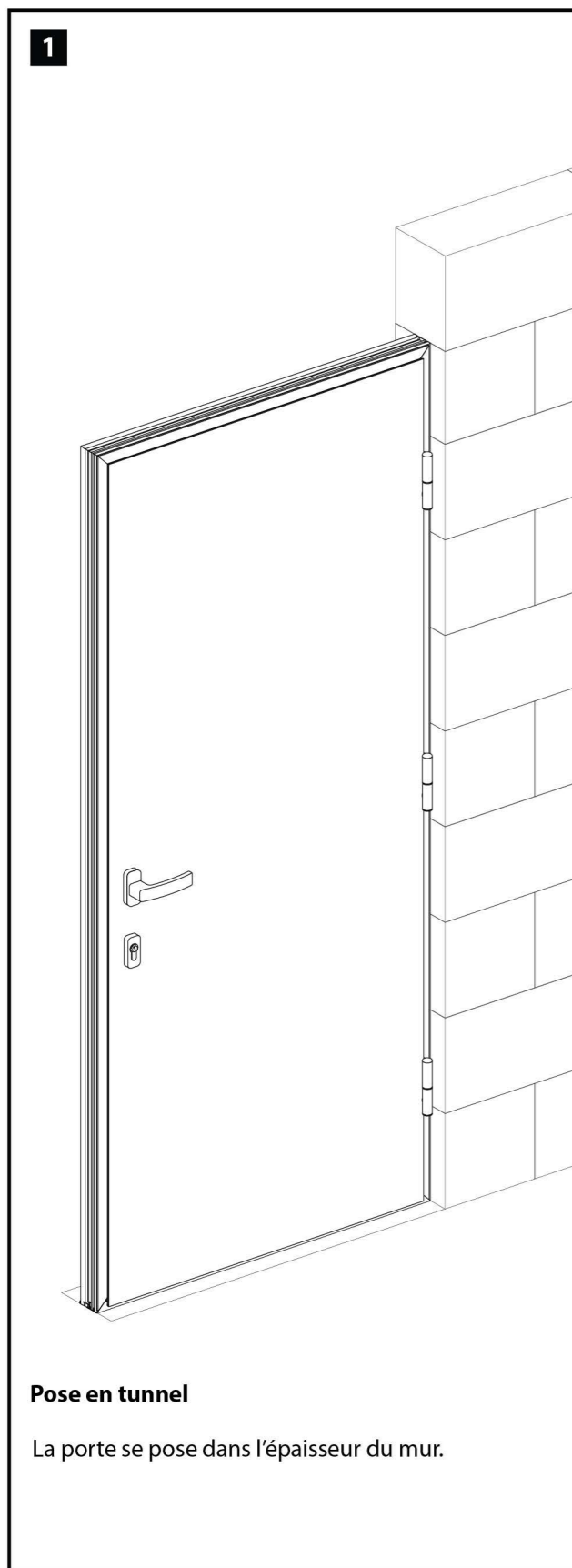

2

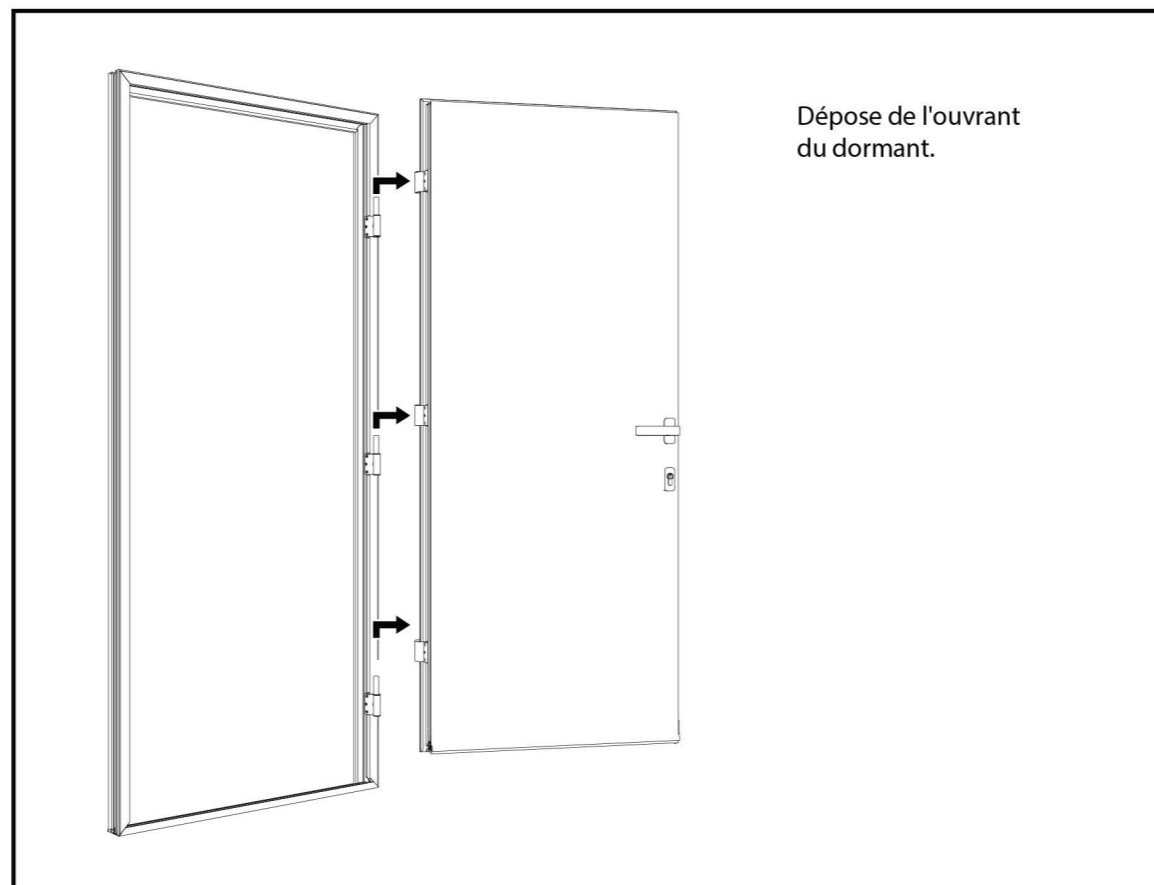

3

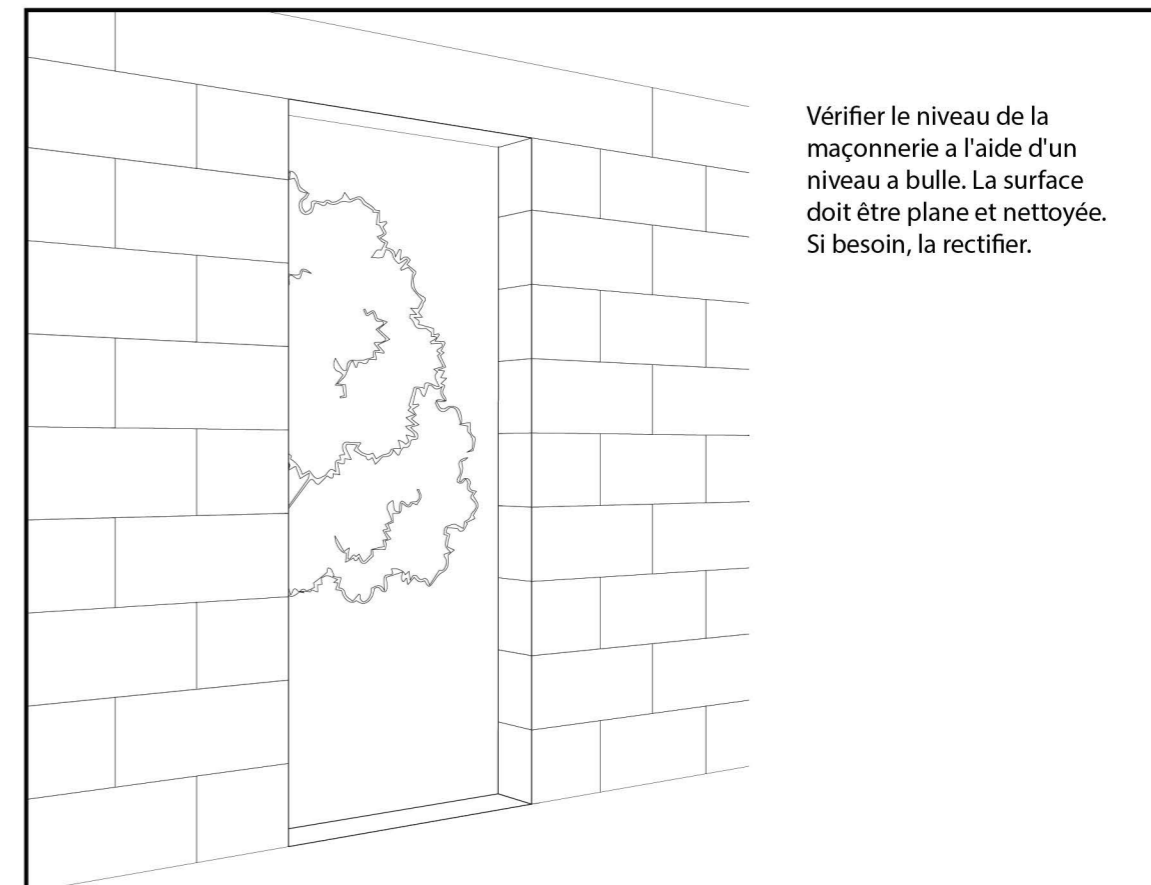

4

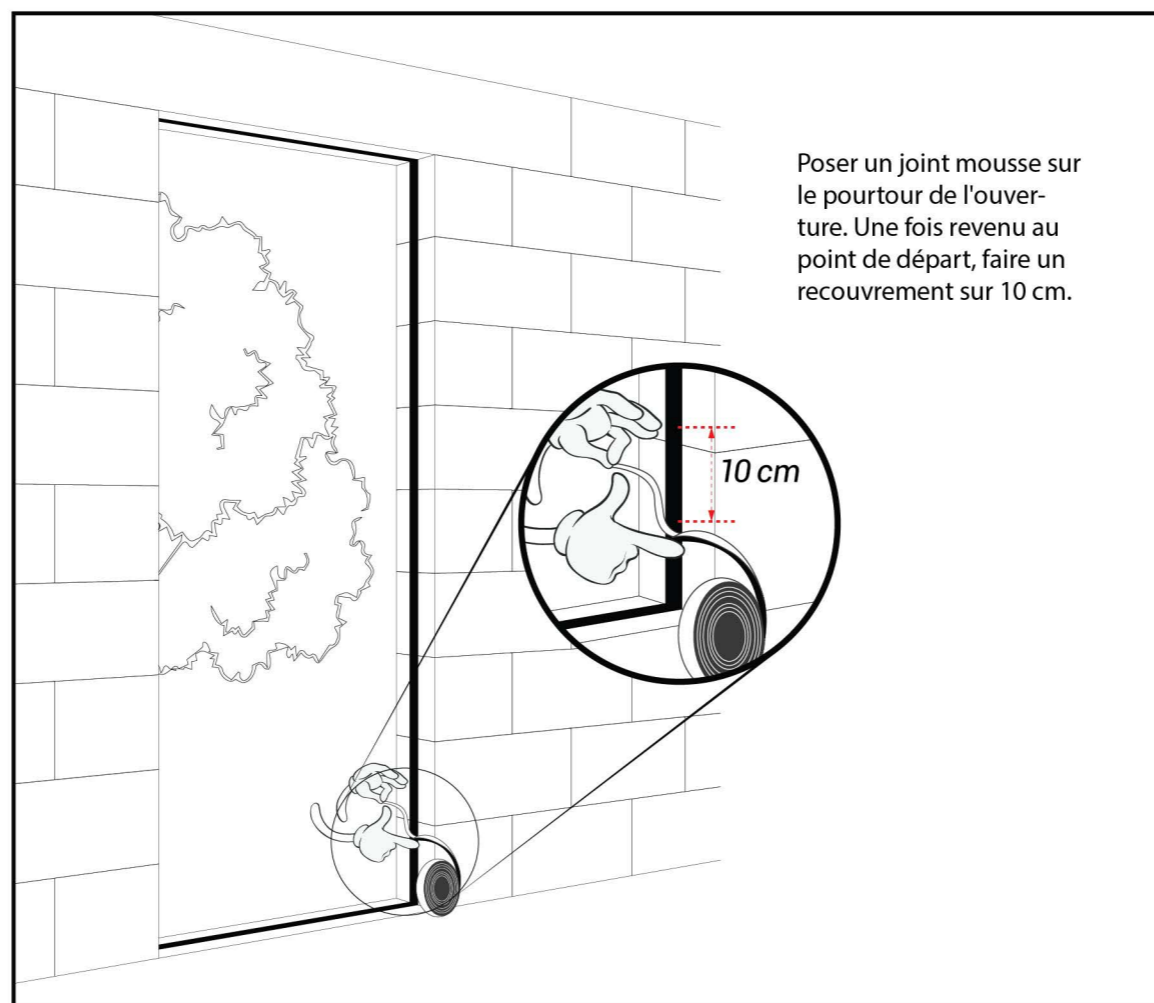

5

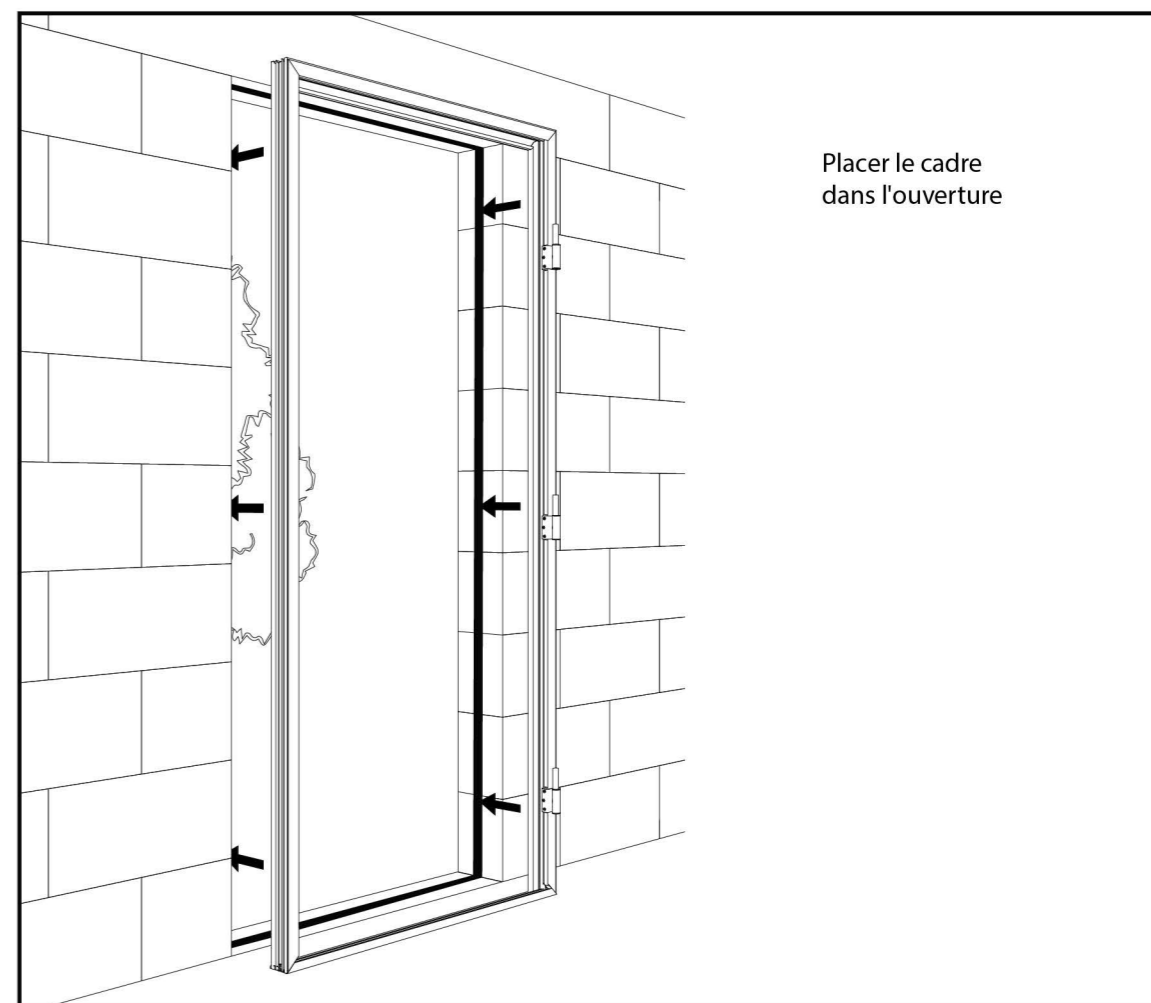

6

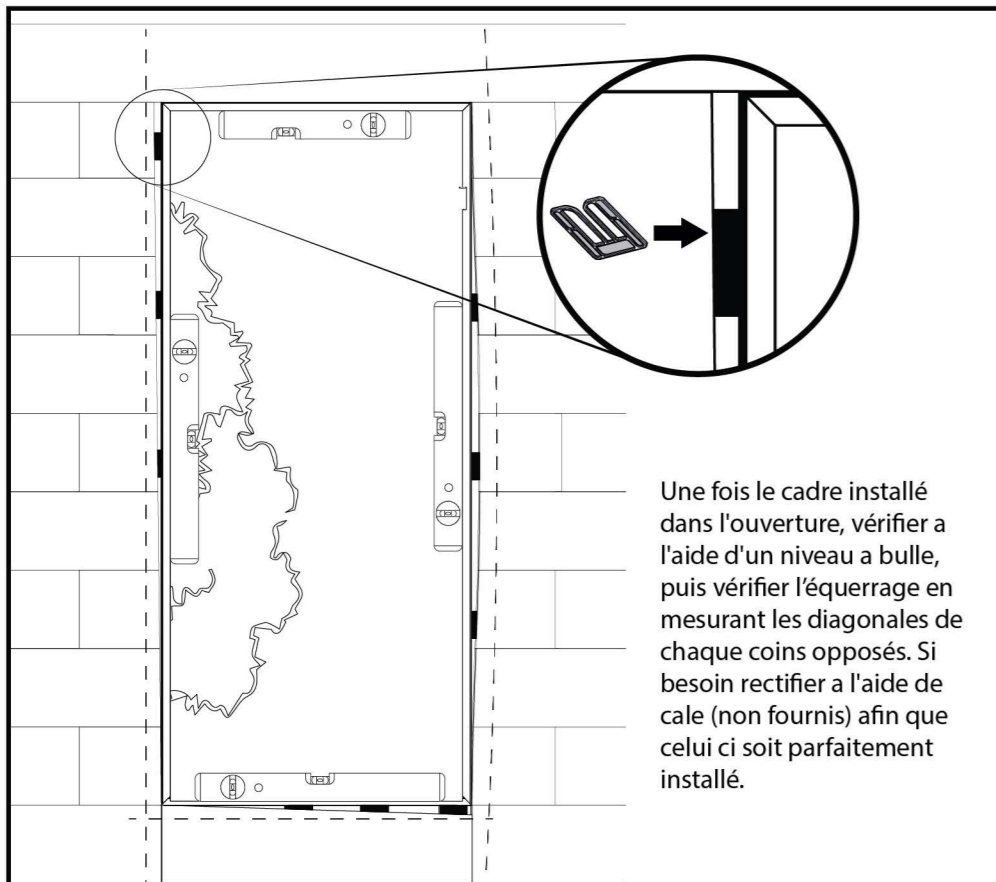

7

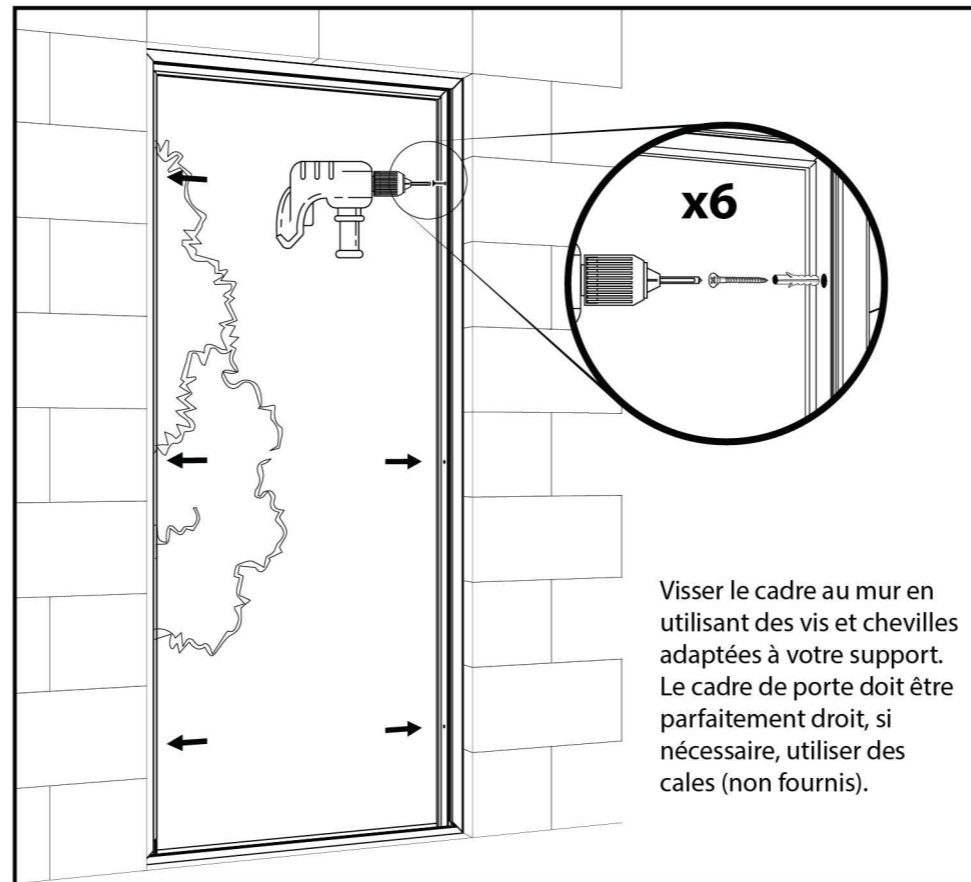

8

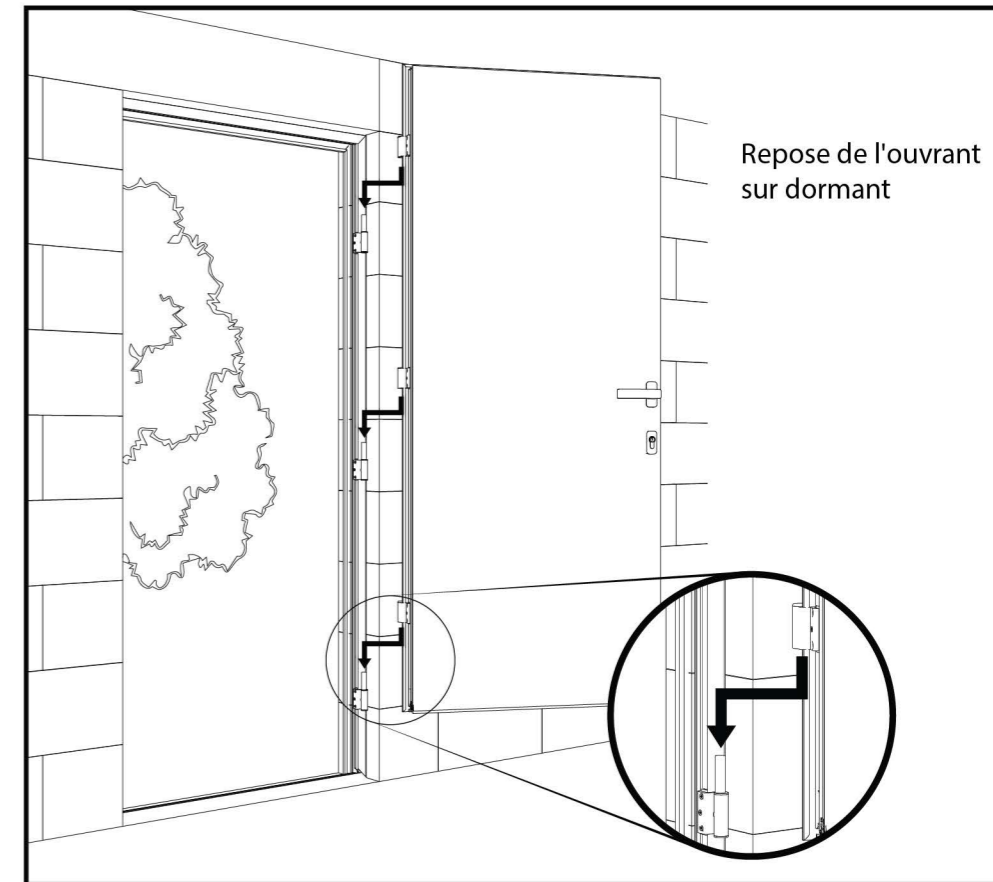

9

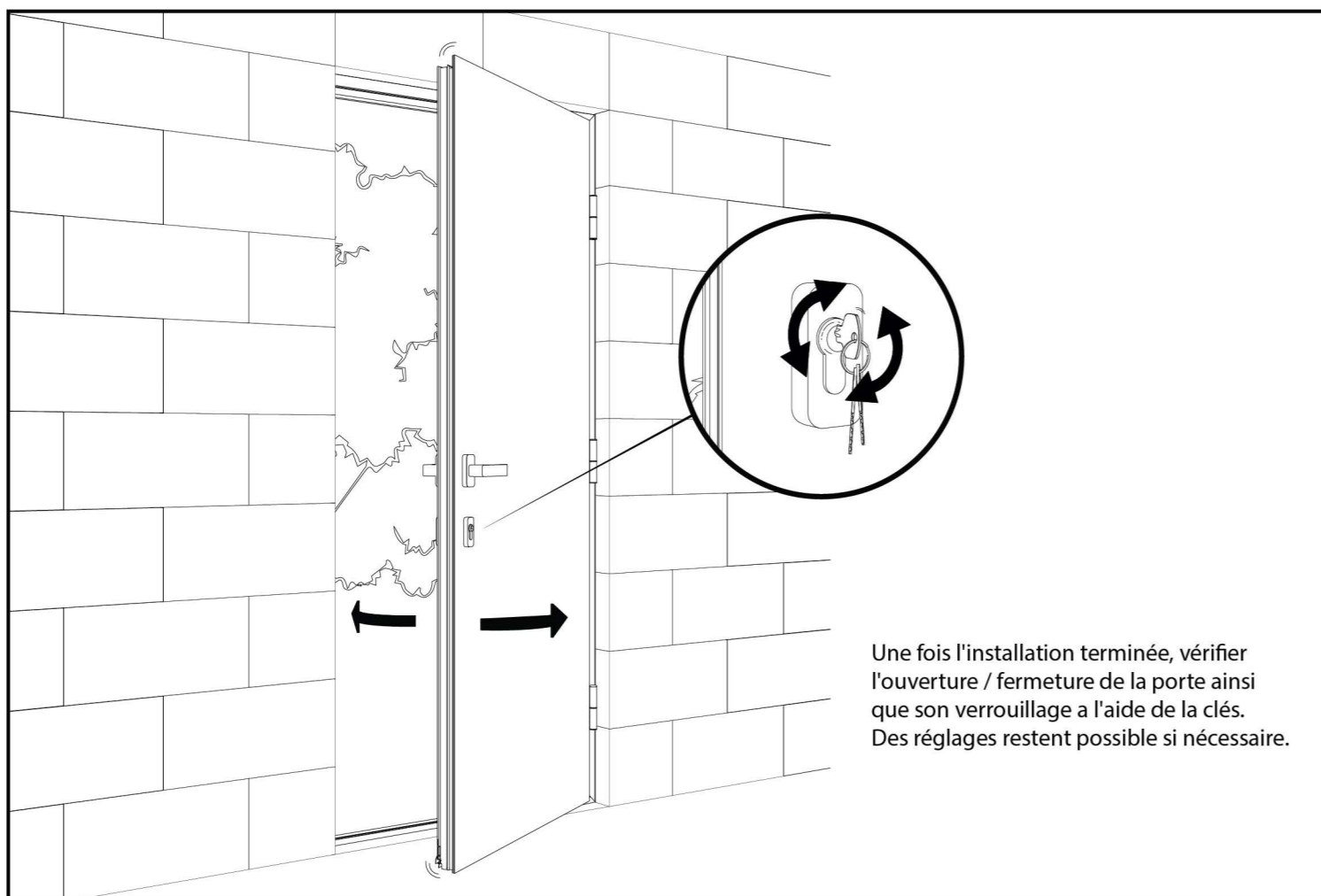

10

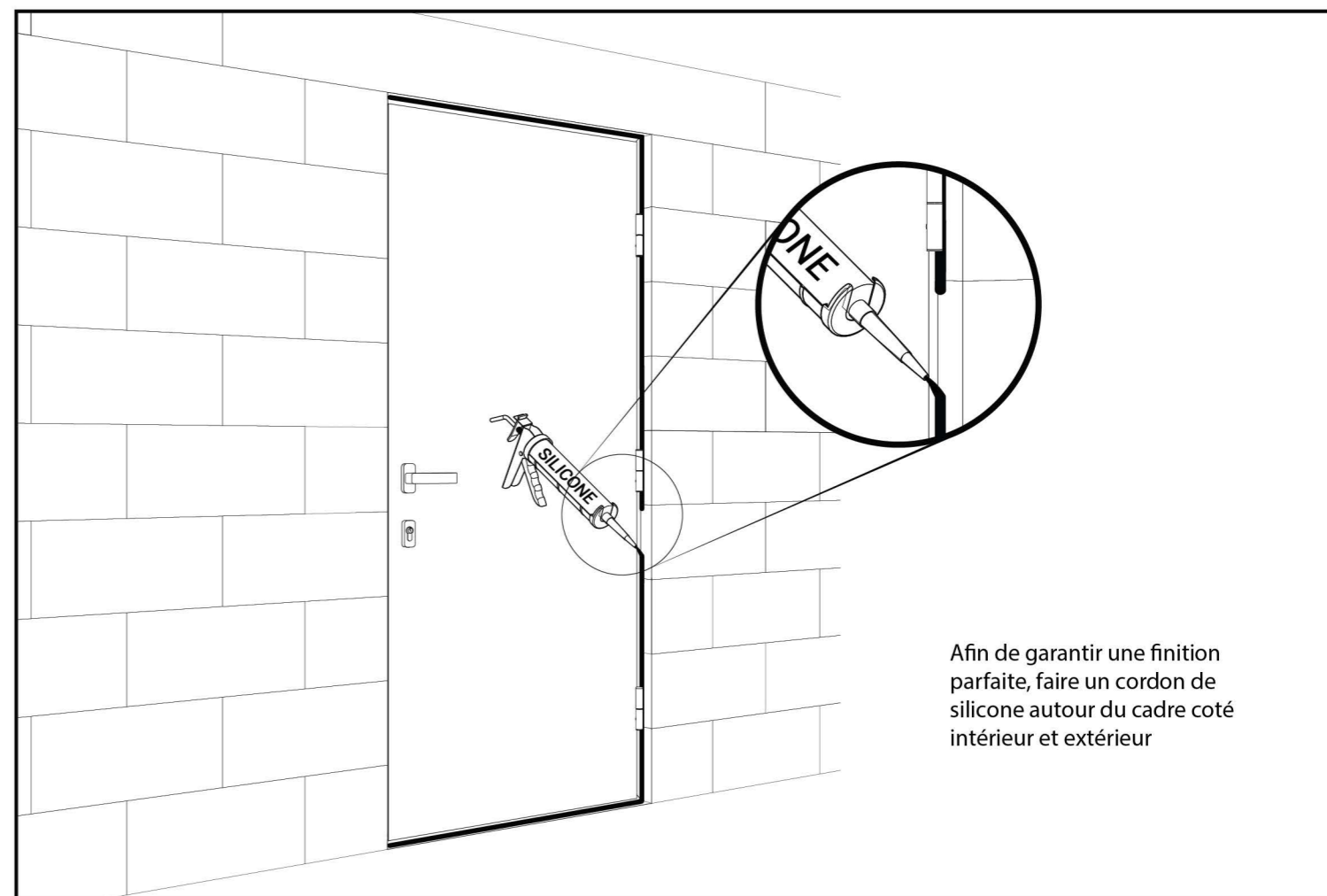

Installation

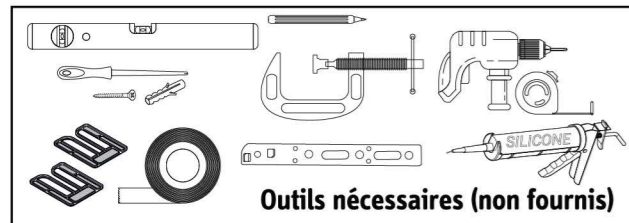

Pose en feuillure

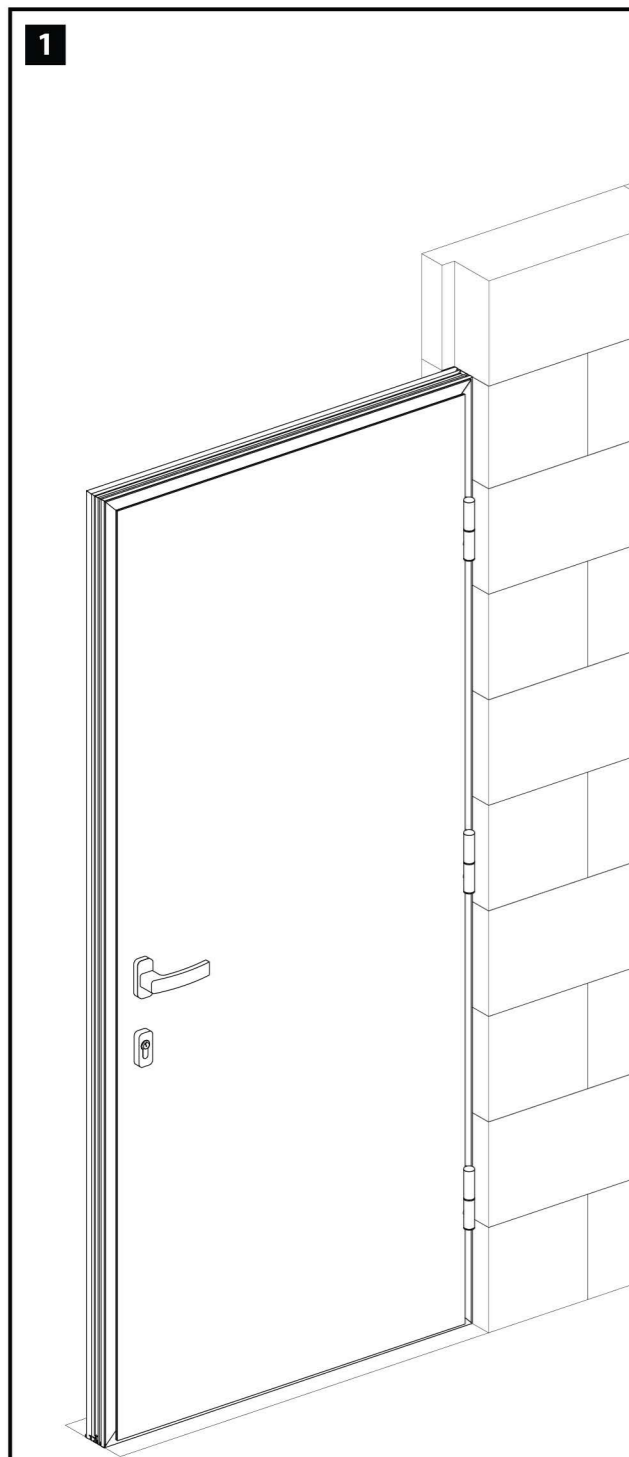

Pose en feuillure

La porte vient s'encaster dans la feuillure existante coté intérieur, permettant l'alignement visuel au mur.

2

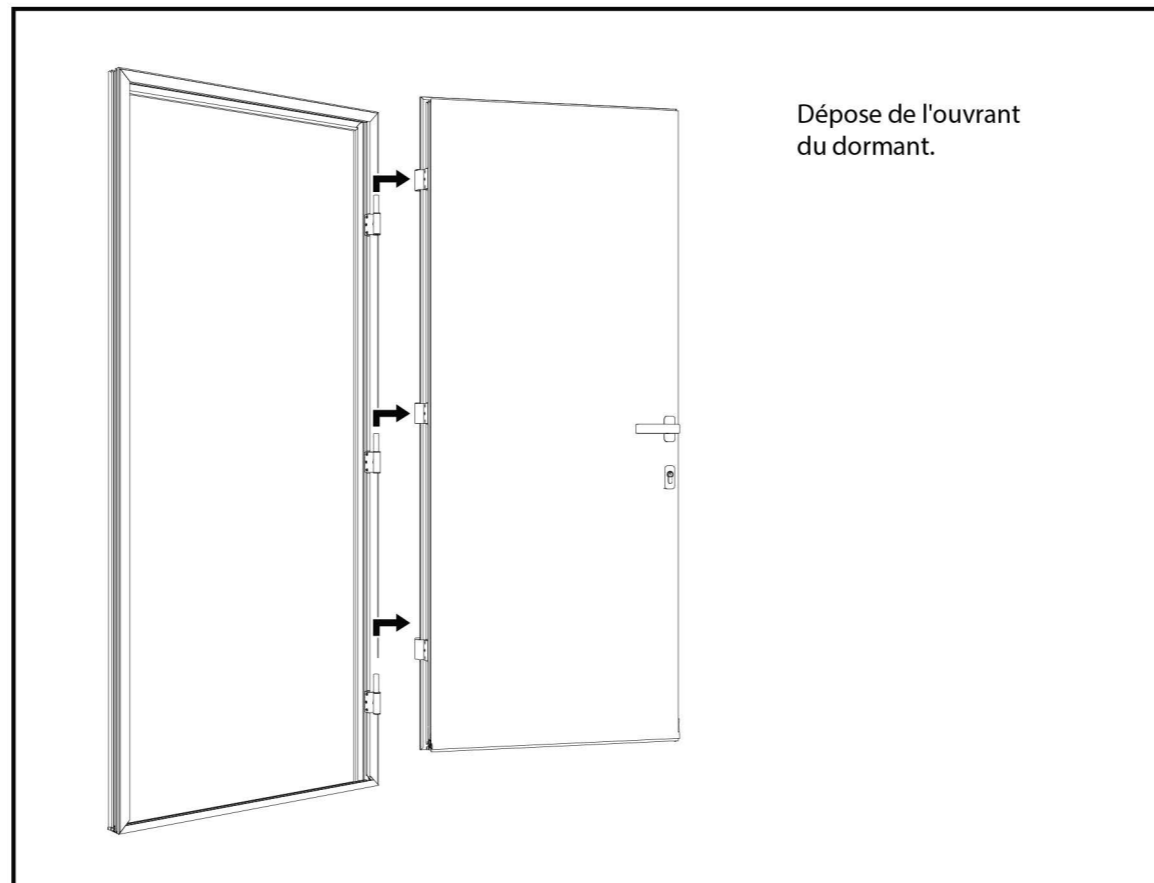

4

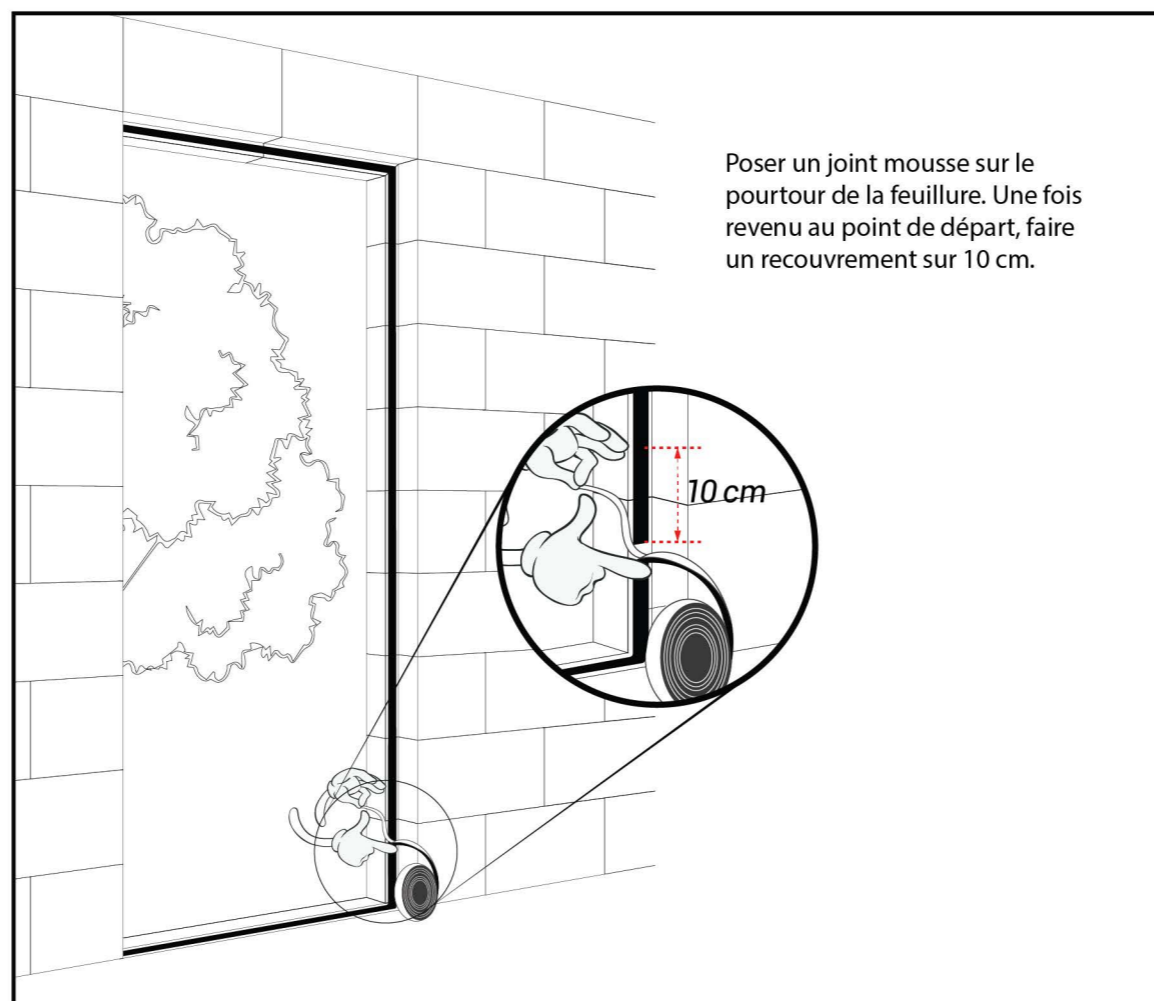

3

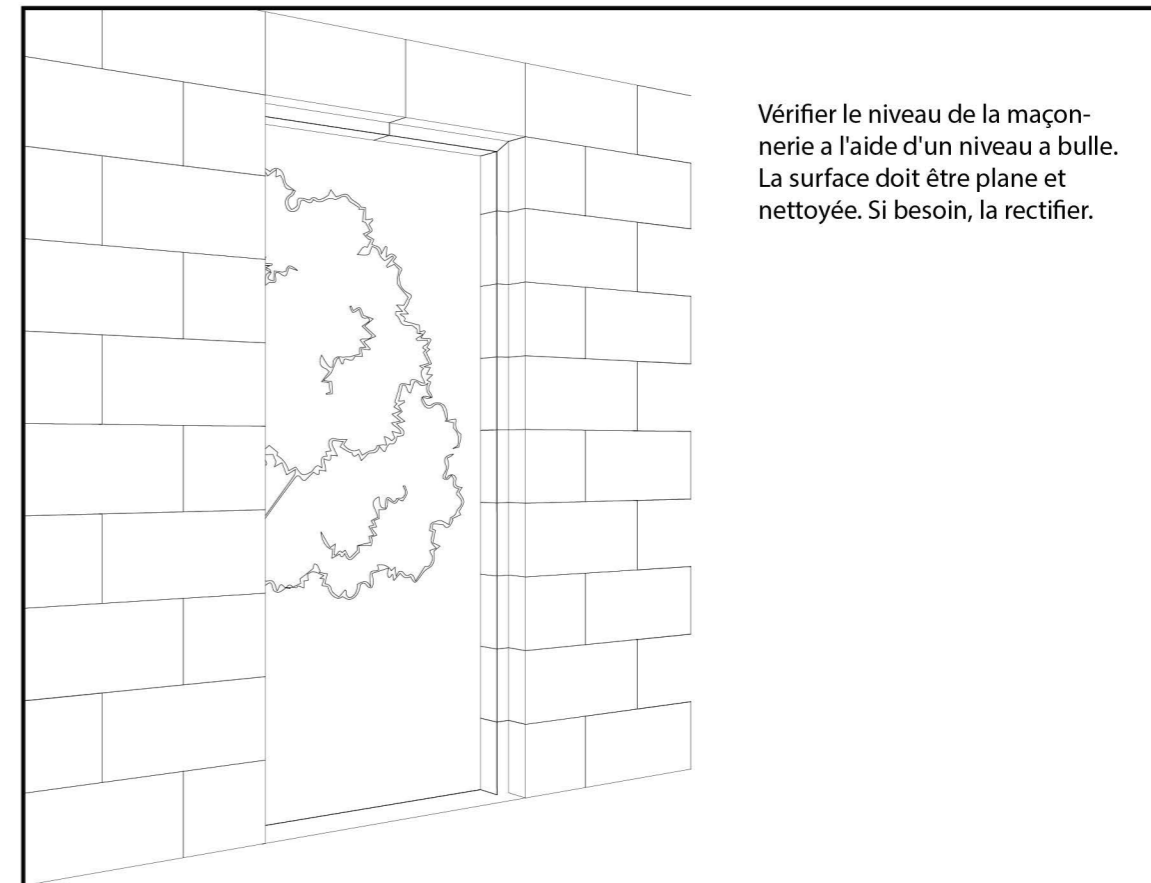

5

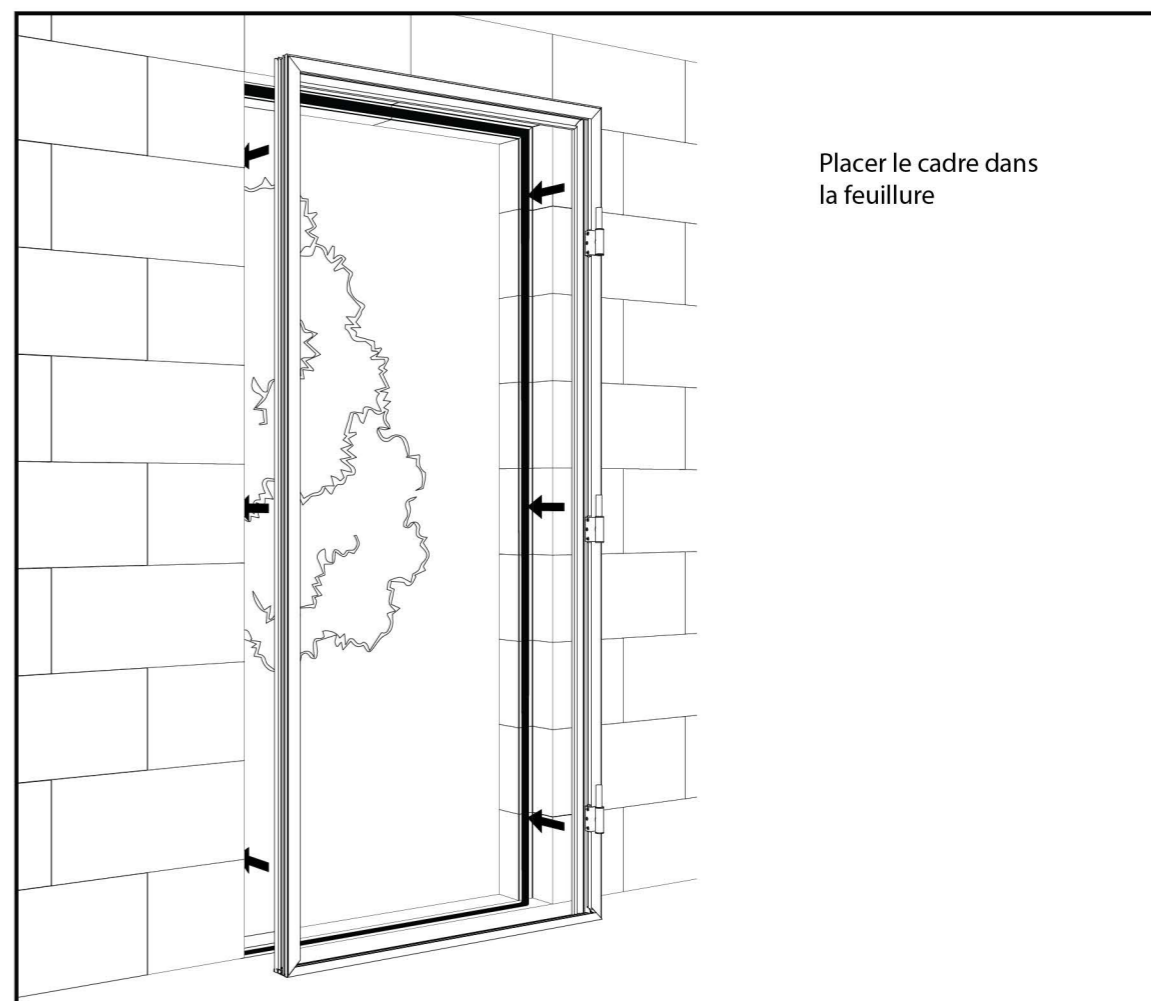

6

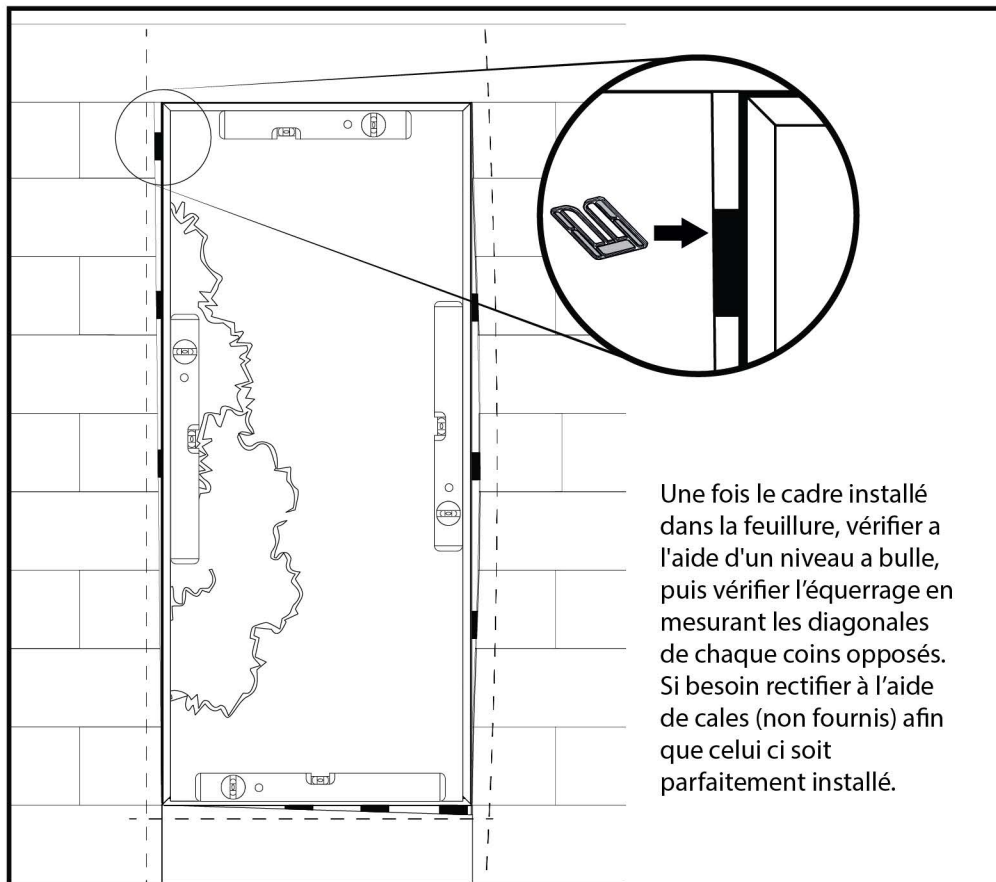

7

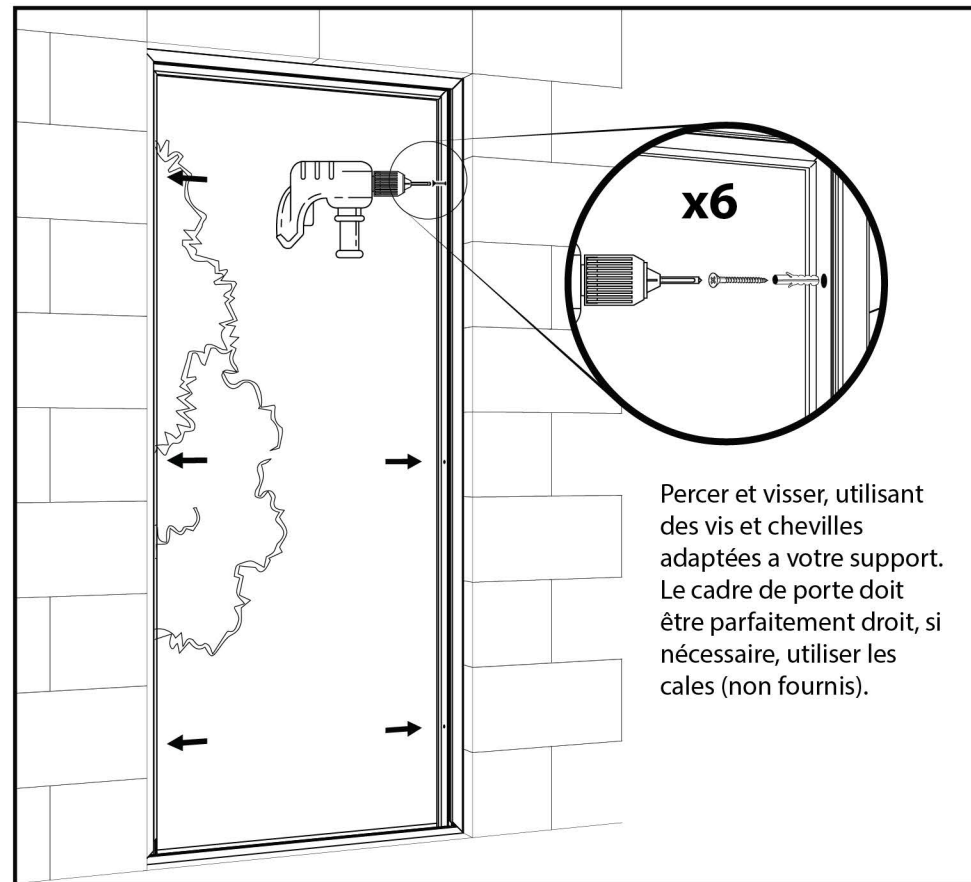

8

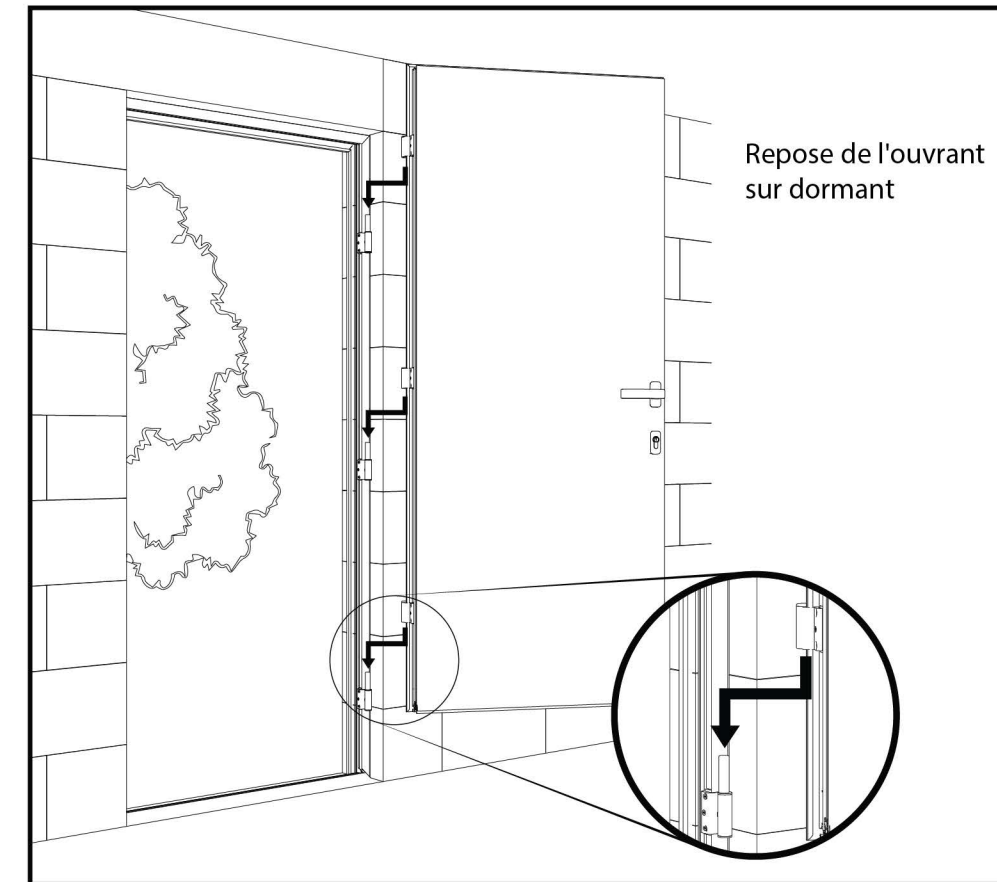

9

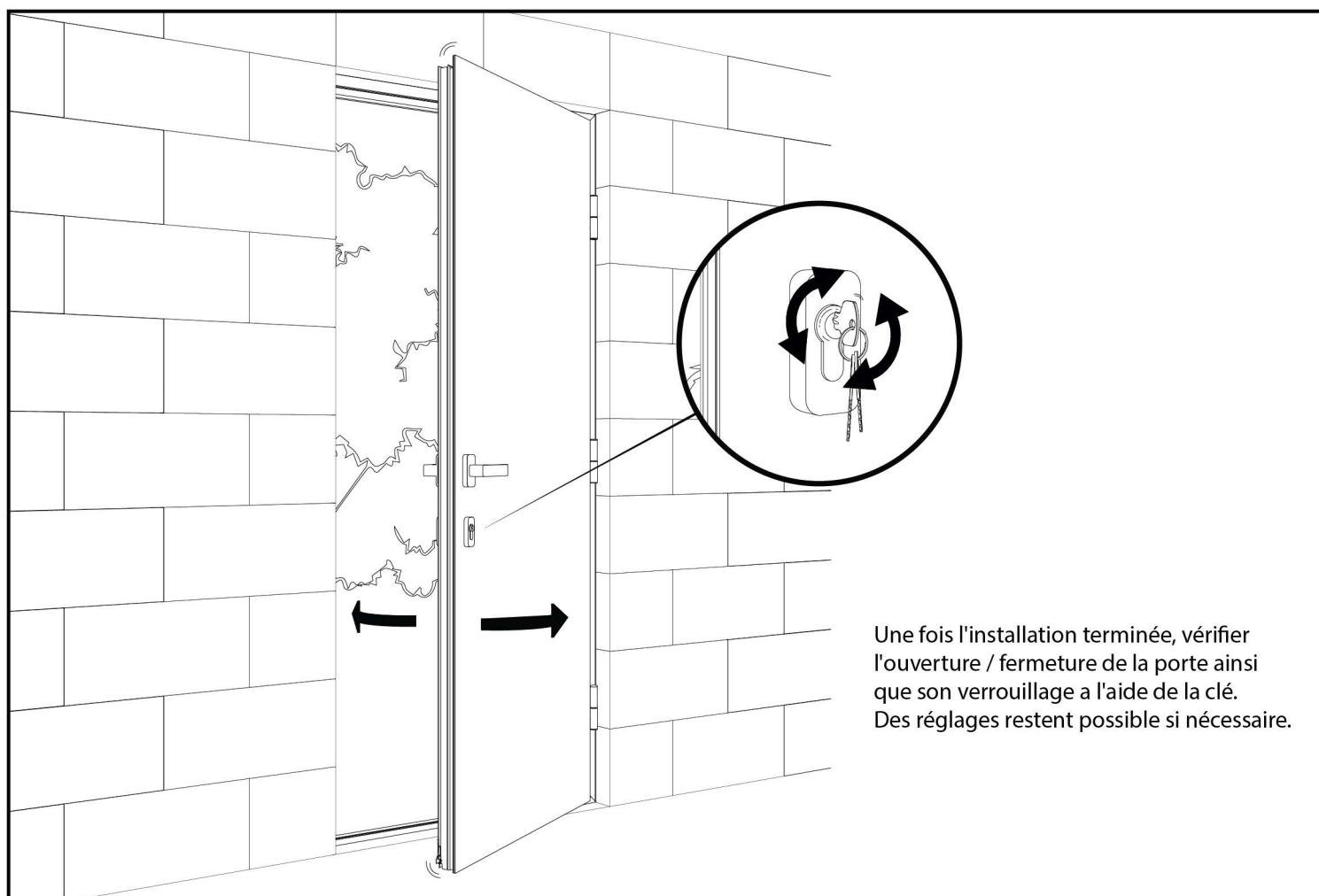

10

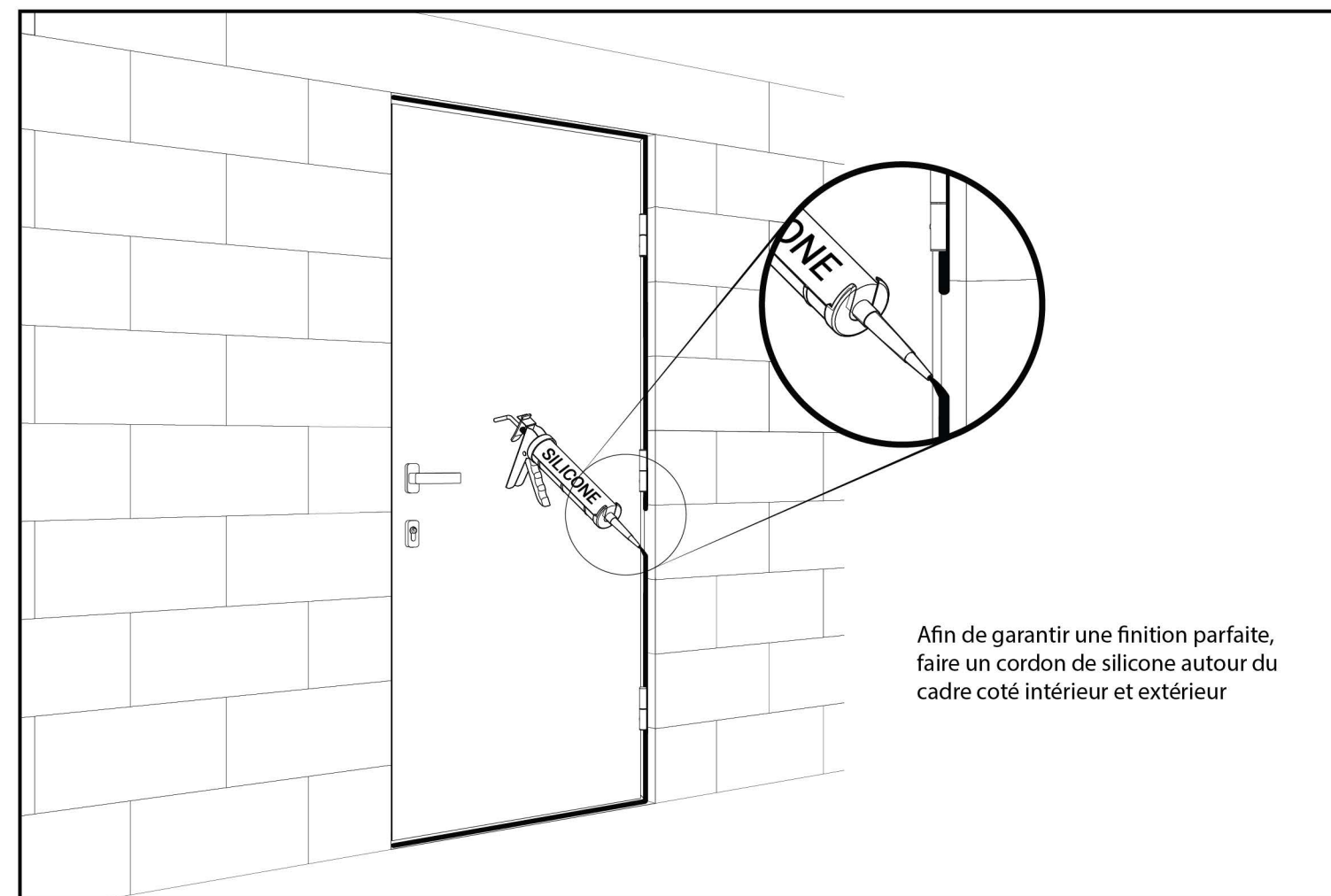

Ajustement et réglage

1

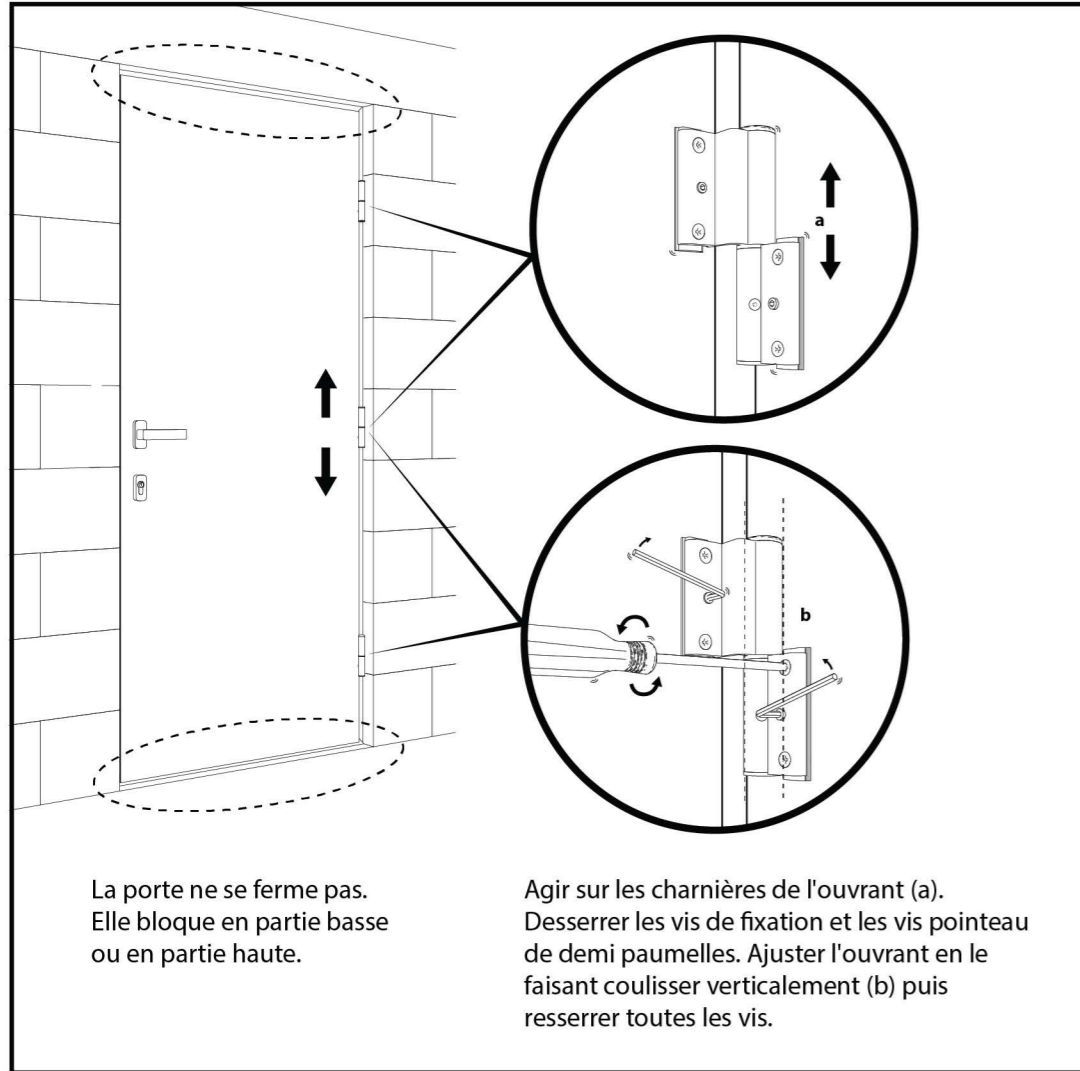

Outils nécessaires (non fournis)

2

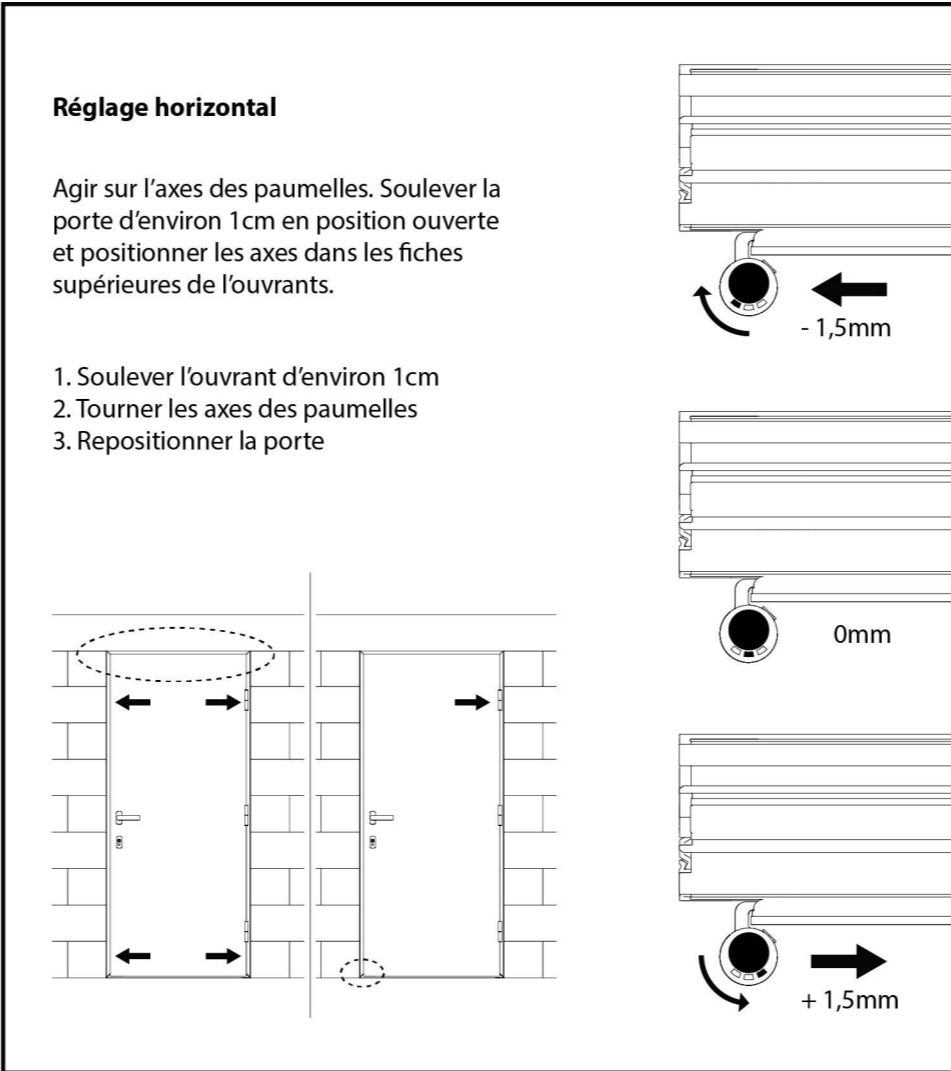

3

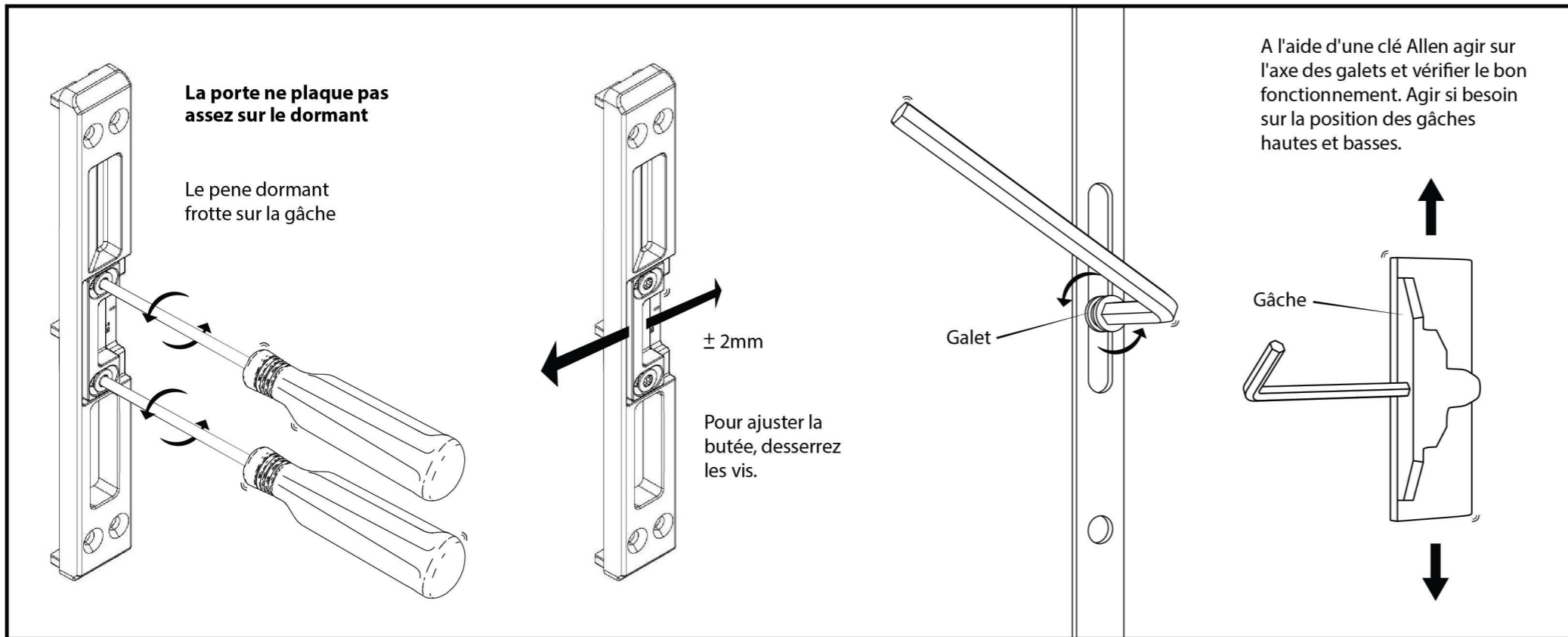

Entretien et maintenance

1

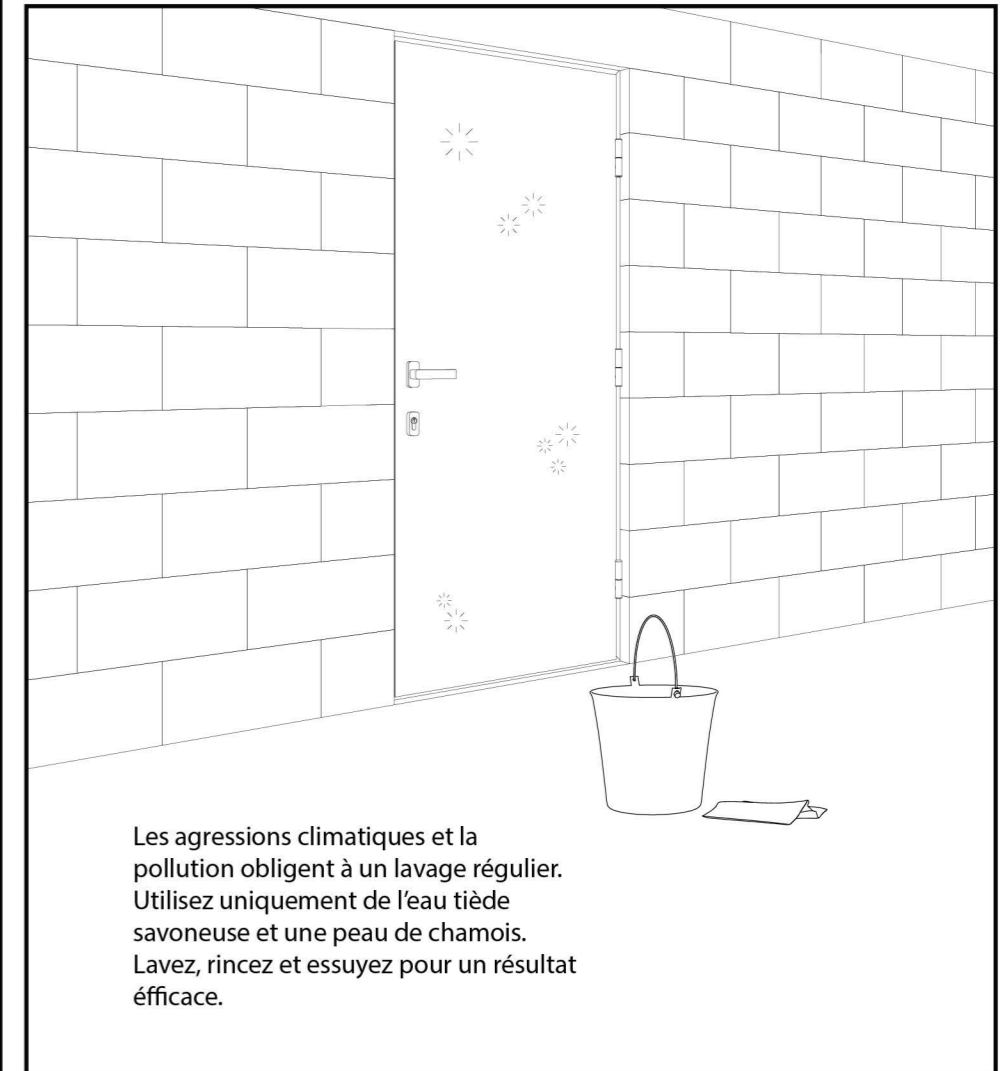

2

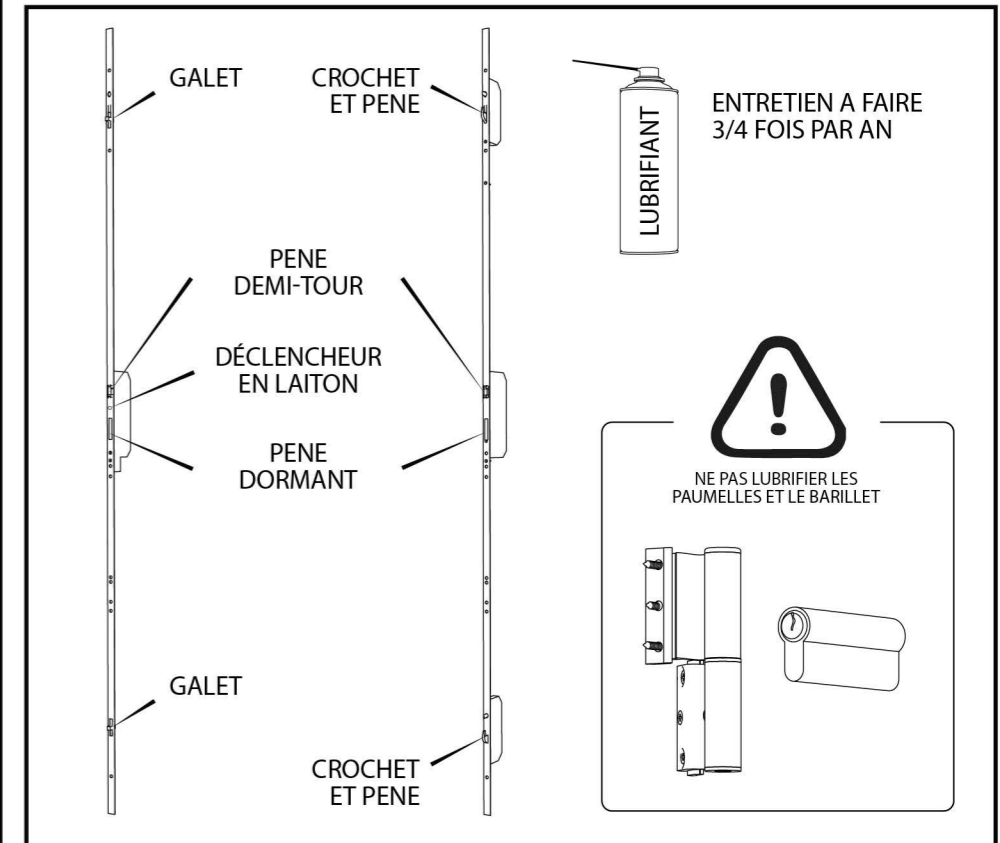

Garantie commerciale

Nous veillons tout particulièrement à sélectionner des matériaux de haute qualité et à utiliser des techniques de fabrication qui nous permettent de créer des produits à la fois design et durables. Ce produit bénéficie d'une garantie de 15 ans sur les profils, panneaux cadres et vitrages ainsi que 2 ans sur la quincaillerie, couvrant les défauts de fabrication à compter de la date d'achat en cas d'achat en magasin ou de la date de livraison (en cas d'achat sur Internet), sans coût supplémentaire pour une utilisation domestique normale (non commerciale ni professionnelle).

Pour déposer une réclamation au titre de cette garantie, vous devez présenter votre preuve d'achat (ticket de caisse, facture d'achat ou toute autre preuve recevable en vertu de la loi en vigueur). Conservez votre preuve d'achat dans un endroit sûr. Pour que cette garantie soit applicable. Le produit que vous avez acheté doit être neuf.

La garantie ne s'applique pas aux produits d'occasion ou aux modèles d'exposition.

Dans le cas d'un produit remplacé ou réparé dans le cadre de la garantie légale de conformité (2 ans), la pièce remplacée/réparée bénéficie de 6 mois de garantie supplémentaire.

Cette garantie couvre les défaillances et dysfonctionnements du produit. Sous réserve que le produit ait été utilisé conformément à l'usage pour lequel il a été conçu, qu'il ait été installé, nettoyé et entretenu conformément aux informations contenues dans les présentes conditions générales ainsi que dans le manuel d'utilisation, et conformément à la pratique, sous réserve que celles-ci n'aillent pas à l'encontre du manuel d'utilisation.

Cette garantie ne couvre pas les défauts et dommages causés par l'usure normale ni les dommages pouvant résulter d'une utilisation non conforme, d'une installation ou d'un assemblage défectueux, ou d'une négligence, d'un accident, d'une mauvaise utilisation ou d'une modification du produit. Sauf indication contraire prévue par la loi en vigueur, cette garantie ne couvre en aucun cas les coûts accessoires (expédition, transport, frais de désinstallation et réinstallation, main d'œuvre, etc.), ni les dommages directs et indirects.

Si le produit est défectueux, nous nous engageons, dans un délai de 15 jours à partir de la première demande de prise en charge de service après-vente, à fournir les pièces de rechanges concernées ou trouver une solution acceptable pour le client. Cette garantie est valable dans le pays où vous avez acheté ce produit. Toute demande au titre de la garantie doit être adressée au magasin où vous avez acheté ce produit. Cette garantie s'ajoute à vos droits au titre de la loi, sans les affecter.

Si vous avez acheté ce produit en France, en plus de cette garantie commerciale, le vendeur reste tenu de respecter la garantie légale de conformité prévue par les articles L217-4 à L217-14 du Code de la Consommation et aux articles qui concernent les vices cachés du produit vendu dans les conditions prévues aux articles de 1641 à 1648 et 2232 du Code civil. Le distributeur auprès duquel vous avez acheté ce produit répond de tout défaut de conformité ou vice caché du produit, conformément aux présentes dispositions.

En vertu de l'article L217-16 du Code de la Consommation, lorsque l'acheteur demande au vendeur, pendant la durée de la garantie commerciale qui lui a été consentie lors de l'acquisition ou de la réparation d'un bien meuble, une remise en état couverte par la garantie, toute période d'immobilisation d'au moins sept jours vient s'ajouter à la durée de la garantie qui reste à courir.

Cette période court à compter de la demande d'intervention de l'acheteur ou de la mise à disposition pour réparation du bien en cause, si cette mise à disposition est postérieure à la demande d'intervention.

Garantie légale de conformité (extrait du Code de la Consommation) : Article L217-4 du

Code de la Consommation - Le vendeur doit livrer un bien conforme au contrat et répond des défauts de

conformité existant lors de la livraison. Il répond également des défauts de conformité résultant de l'emballage, des instructions de montage ou de l'installation lorsque celle-ci a été mise à sa charge par le contrat ou a été réalisée sous sa responsabilité. Article L217-5 du Code de la consommation - Le bien est conforme au contrat :

1. S'il est adapté à l'objectif généralement prévu pour des biens similaires et le cas échéant : s'il correspond à la description donnée par le vendeur et possède les qualités présentées par le vendeur à l'acheteur sous forme d'échantillon ou de modèle ; s'il présente des qualités que l'acheteur peut légitimement attendre au regard des déclarations publiques faites par le vendeur, par le fabricant ou par son représentant, notamment dans la publicité ou l'étiquetage ; 2. Ou s'il présente les caractéristiques définies d'un commun accord par les parties ou est propre à tout usage spécial recherché par l'acheteur, porté à la connaissance du vendeur et que ce dernier a accepté. Article L217-12 du Code de la consommation - Toute réclamation suite à un défaut de conformité est limitée à deux ans à compter de la livraison du bien. Garantie légale sur les vices cachés (extrait du Code de la Consommation) :

Article L217-4 du Code civil - Le vendeur est tenu de la garantie en cas de défauts cachés du produit vendu qui le rendent impropre à l'usage auquel on le destine, ou qui diminuent tellement cet usage que l'acheteur ne l'aurait pas acquis, ou n'en aurait donné qu'un moindre prix, s'il les avait connus. Article 1648 du Code Civil (alinéa 1) - Toute réclamation résultant de vices cachés doit être faite par l'acheteur dans un délai de deux ans à compter de la découverte du vice.

Fabricant:

Kingfisher International Products B.C.

Rapenbuserstraat 175E

1011 VM Amsterdam

The Netherlands

Distributeur:

www.kingfisher.com/products



(EN) DECLARATION OF PERFORMANCE
(FR) DÉCLARATION DES PERFORMANCES

DOP_G27336_5059340492308

1. EN - Unique identification code of the product-type :
FR - Code d'identification unique du produit type :

FRONT DOOR ALU DARK GREY (h)215 x (l)90 - Right opening

EN - By extension, this declaration of performance also applies to any EAN product codes detailed in APPENDIX
FR - Par extension, cette déclaration des performances peut s'appliquer aux codes EAN produits détaillés dans l'APPENDICE I

2. EN - Intended use(s) :
FR - Usage(s) prévu(s) :

EN - External pedestrian doorsets without resistance to fire and/or smoke leakage characteristics
FR - Porte extérieur pour piétons sans caractéristiques de résistance au feu et/ou de dégagement de fumée

3. EN - Manufacturer :
FR - Fabricant :

Kingfisher International Products B.V.,
Rapenburgerstraat 175E,
1011 VM Amsterdam,
The Netherlands

4. EN - Authorised representative :
FR - Mandataire :

5. EN - System(s) of assessment and verification of constancy of performance :
FR - Système(s) d'évaluation et de vérification de la constance des performances :

3

6. a. EN - Harmonized standard / Notified body/ies :
FR - Norme harmonisée / Organisme(s) notifié(s) :

EN 14351-1:2006 + A2:2016
ITeCons NB 2211
INTERTEK NB 0359
Conformity assessment under system 3 / Évaluation de la conformité selon le système 3
DOCUMENT CXL061/22 - 18-05-2022
DOCUMENT ACL226-22 - 09-05-2022
DOCUMENT CXL055/22 - 17-05-2022
DOCUMENT 22/32303193 - 11-06-2022
DOCUMENT CXL069/22 - 03-06-2022

6. b. EN - European Assessment Document (EAD) - European Technical Assessment :
FR - Document d'évaluation européen (DEE) - Évaluation technique européenne :

EN - Technical Assessment Body - Notified body/ies :
FR - Organisme d'évaluation technique - Organisme(s) notifié(s) :

7. EN - Declared performance/s:
FR - Performance(s) déclarée(s):

EN-Essential characteristics	EN - Performance	EN - Standard / EAD FR - Norme / DEE
Air permeability	Class 4	EN 14351-1:2006 + A2:2016
Watertightness	Class E750	
Resistance to wind load	Class C5	

EU DOP CPR MULTI LINGUAL_20210507v3

Acoustic performance	28 dB	
Thermal transmittance	1,1 W/(m ² .K)	
Durability	50,000 Cycles	
Operating forces	Class 2	
Release of dangerous substances	Pass	
FR- Caractéristiques Essentielles	FR - Performance	
Perméabilité à l'air	Classe 4	
Étanchéité à l'eau	Classe E750	
Résistance au vent	Classe C5	
Performance acoustique	28 dB	
Coefficient de transfert thermique	1,1 W/(m ² .K)	
Durabilité	50,000 Cycles	
Efforts de fonctionnement	Classe 2	
Substances dangereuses	Pass	

* (NPD) : EN - No performance determined / FR - Performance non déterminée

8. EN - Appropriate Technical Documentation and/or Specific Technical Documentation :
FR - Documentation technique appropriée et/ou documentation technique spécifique :

9. EN - The performance of the product identified above is in conformity with the set of declared performance/s. This declaration of performance is issued, in accordance with Regulation (EU) No 305/2011, under the sole responsibility of the manufacturer identified above

FR - Les performances du produit identifié ci-dessus sont conformes aux performances déclarées. Conformément au règlement (UE) no 305/2011, la présente déclaration des performances est établie sous la seule responsabilité du fabricant mentionné ci-dessus.

EN - Signed for and on behalf of
FR - Signé par et au nom de

Kingfisher International Products B.V.,
Rapenburgerstraat 175E,
1011 VM Amsterdam,
The Netherlands

David Awe
Group Quality Director

[08/06/2022]

APPENDIX I

EAN(s)		
5059340492308	5059340492292	5059340493077
5059340492476	5059340492414	5059340493084
5059340492520	5059340492469	5059340493091
5059340492612	5059340492568	5059340493107

EU DOP CPR MULTI LINGUAL_20210507v3



(EN) DECLARATION OF PERFORMANCE
(FR) DÉCLARATION DES PERFORMANCES

DOP_G27336_5059340492322

1. EN - Unique identification code of the product-type :
FR - Code d'identification unique du produit type :

FRONT DOOR ALU DARK GREY (h)215 x (l)90 - Right opening

EN - By extension, this declaration of performance also applies to any EAN product codes detailed in APPENDIX
FR - Par extension, cette déclaration des performances peut s'appliquer aux codes EAN produits détaillés dans l'APPENDICE I

2. EN - Intended use(s) :
FR - Usage(s) prévu(s) :

EN - External pedestrian doorsets without resistance to fire and/or smoke leakage characteristics
FR - Porte extérieur pour piétons sans caractéristiques de résistance au feu et/ou de dégagement de fumée

3. EN - Manufacturer :
FR - Fabricant :

Kingfisher International Products B.V.,
Rapenburgerstraat 175E,
1011 VM Amsterdam,
The Netherlands

4. EN - Authorised representative :
FR - Mandataire :

5. EN - System(s) of assessment and verification of constancy of performance :
FR - Système(s) d'évaluation et de vérification de la constance des performances :

3

6. a. EN - Harmonized standard / Notified body/ies :
FR - Norme harmonisée / Organisme(s) notifié(s) :

EN 14351-1:2006 + A2:2016
ITeCons NB 2211
INTERTEK NB 0359
Conformity assessment under system 3 / Évaluation de la conformité selon le système 3
DOCUMENT CXL063/22 - 18-05-2022
DOCUMENT ACL226/22 - 09-05-2022
DOCUMENT CXL055/22 - 17-05-2022
DOCUMENT 22/32303193 - 11-06-2022
DOCUMENT CXL064/22 - 18-05-2022

6. b. EN - European Assessment Document (EAD) - European Technical Assessment :
FR - Document d'évaluation européen (DEE) - Évaluation technique européenne :

EN - Technical Assessment Body - Notified body/ies :
FR - Organisme d'évaluation technique - Organisme(s) notifié(s) :

7. EN - Declared performance/s:
FR - Performance(s) déclarée(s):

EN-Essential characteristics	EN - Performance	EN - Standard / EAD FR - Norme / DEE
Air permeability	Class 4	EN 14351-1:2006 + A2:2016
Watertightness	Class E1050	
Resistance to wind load	Class C5	

EU DOP CPR MULTI LINGUAL_20210507v3

Acoustic performance	28 dB	
Thermal transmittance	1,1 W/(m ² .K)	
Durability	50,000 Cycles	
Operating forces	Class 2	
Release of dangerous substances	Pass	
FR- Caractéristiques Essentielles	FR - Performance	
Perméabilité à l'air	Classe 4	
Étanchéité à l'eau	Classe E1050	
Résistance au vent	Classe C5	
Performance acoustique	28 dB	
Coefficient de transfert thermique	1,1 W/(m ² .K)	
Durabilité	50,000 Cycles	
Efforts de fonctionnement	Classe 2	
Substances dangereuses	Pass	

* (NPD) : EN - No performance determined / FR - Performance non déterminée

8. EN - Appropriate Technical Documentation and/or Specific Technical Documentation :
FR - Documentation technique appropriée et/ou documentation technique spécifique :

9. EN - The performance of the product identified above is in conformity with the set of declared performance/s. This declaration of performance is issued, in accordance with Regulation (EU) No 305/2011, under the sole responsibility of the manufacturer identified above

FR - Les performances du produit identifié ci-dessus sont conformes aux performances déclarées. Conformément au règlement (UE) no 305/2011, la présente déclaration des performances est établie sous la seule responsabilité du fabricant mentionné ci-dessus.

EN - Signed for and on behalf of
FR - Signé par et au nom de

Kingfisher International Products B.V.,
Rapenburgerstraat 175E,
1011 VM Amsterdam,
The Netherlands

David Awe
Group Quality Director

[08/06/2022]

APPENDIX I

EAN(s)		
5059340492322	5059340492315	5059340493480
5059340492582	5059340492537	5059340493497

EU DOP CPR MULTI LINGUAL_20210507v3



(EN) DECLARATION OF PERFORMANCE
(FR) DÉCLARATION DES PERFORMANCES

DOP_G27336_5059340492506

1. EN - Unique identification code of the product-type :
FR - Code d'identification unique du produit type :

FRONT DOOR ALU GLAZED WHITE (h)215 x (l)90 - RIGHT opening

EN - By extension, this declaration of performance also applies to any EAN product codes detailed in APPENDIX
FR - Par extension, cette déclaration des performances peut s'appliquer aux codes EAN produits détaillés dans l'APPENDICE I

2. EN - Intended use(s) :
FR - Usage(s) prévu(s) :

EN - External pedestrian doorsets without resistance to fire and/or smoke leakage characteristics
FR - Porte extérieur pour piétons sans caractéristiques de résistance au feu et/ou de dégagement de fumée

3. EN - Manufacturer :
FR - Fabricant :

Kingfisher International Products B.V.,
Rapenburgerstraat 175E,
1011 VM Amsterdam,
The Netherlands

4. EN - Authorised representative :
FR - Mandataire :

-

5. EN - System(s) of assessment and verification of constancy of performance :
FR - Système(s) d'évaluation et de vérification de la constance des performances :

3

6. a. EN - Harmonized standard / Notified body/ies :
FR - Norme harmonisée / Organisme(s) notifié(s) :

EN 14351-1:2006 + A2:2016
ITeCons NB 2211
INTERTEK NB 0359
Conformity assessment under system 3 / Évaluation de la conformité selon le système 3
DOCUMENT CXL059/22 - 18-05-2022
DOCUMENT ACL224/22 - 09-05-2022
DOCUMENT CXL055/22 - 17-05-2022
DOCUMENT 22/32303193 - 11-06-2022
DOCUMENT CXL068/22 - 03-06-2022

6. b. EN - European Assessment Document (EAD) - European Technical Assessment :
FR - Document d'évaluation européen (DEE) - Évaluation technique européenne :

EN - Technical Assessment Body - Notified body/ies :
FR - Organisme d'évaluation technique - Organisme(s) notifié(s) :

-

7. EN - Declared performance/s:
FR - Performance(s) déclarée(s):

EN-Essential characteristics	EN - Performance	EN - Standard / EAD FR - Norme / DEE
Air permeability	Class 4	EN 14351-1:2006 + A2:2016
Watertightness	Class 8A	
Resistance to wind load	Class C5	

EU DOP CPR MULTI LINGUAL_20210507v3

Acoustic performance	29 dB	
Thermal transmittance	1,2 W/(m ² .K)	
Durability	50,000 Cycles	
Operating forces	Class 2	
Release of dangerous substances	Pass	
FR- Caractéristiques Essentielles	FR - Performance	
Perméabilité à l'air	Classe C5	
Étanchéité à l'eau	Classe 8A	
Résistance au vent	Classe 4	
Performance acoustique	29 dB	
Coefficient de transfert thermique SV	1,2 W/(m ² .K)	
Durabilité	50,000 Cycles	
Efforts de fonctionnement	Classe 2	
Substances dangereuses	Pass	

* (NPD) : EN - No performance determined / FR - Performance non déterminée

8. EN - Appropriate Technical Documentation and/or Specific Technical Documentation :
FR - Documentation technique appropriée et/ou documentation technique spécifique :

-

9. EN - The performance of the product identified above is in conformity with the set of declared performance/s. This declaration of performance is issued, in accordance with Regulation (EU) No 305/2011, under the sole responsibility of the manufacturer identified above

FR - Les performances du produit identifié ci-dessus sont conformes aux performances déclarées. Conformément au règlement (UE) no 305/2011, la présente déclaration des performances est établie sous la seule responsabilité du fabricant mentionné ci-dessus.

EN - Signed for and on behalf of
FR - Signé par et au nom de

Kingfisher International Products B.V.,
Rapenburgerstraat 175E,
1011 VM Amsterdam,
The Netherlands

David Awe
Group Quality Director

[08/06/2022]

APPENDIX I

EAN(s)	
5059340492506	5059340493510
5059340492605	5059340492445
5059340493503	5059340492551

EU DOP CPR MULTI LINGUAL_20210507v3



(EN) DECLARATION OF PERFORMANCE
(FR) DÉCLARATION DES PERFORMANCES

DOP_G27336_5059340494777

1. EN - Unique identification code of the product-type :
FR - Code d'identification unique du produit type :

FRONT DOOR ALU BLACK (h)215 x (l)90 - Right opening

EN - By extension, this declaration of performance also applies to any EAN product codes detailed in APPENDIX
FR - Par extension, cette déclaration des performances peut s'appliquer aux codes EAN produits détaillés dans l'APPENDICE I

2. EN - Intended use(s) :
FR - Usage(s) prévu(s) :

EN - External pedestrian doorsets without resistance to fire and/or smoke leakage characteristics
FR - Porte extérieur pour piétons sans caractéristiques de résistance au feu et/ou de dégagement de fumée

3. EN - Manufacturer :
FR - Fabricant :

Kingfisher International Products B.V.,
Rapenburgerstraat 175E,
1011 VM Amsterdam,
The Netherlands

4. EN - Authorised representative :
FR - Mandataire :

-

5. EN - System(s) of assessment and verification of constancy of performance :
FR - Système(s) d'évaluation et de vérification de la constance des performances :

3

6. a. EN - Harmonized standard / Notified body/ies :
FR - Norme harmonisée / Organisme(s) notifié(s) :

EN 14351-1:2006 + A2:2016
ITeCons NB 2211
INTERTEK NB 0359
Conformity assessment under system 3 / Évaluation de la conformité selon le système 3
DOCUMENT CXL057/22 - 18-05-2022
DOCUMENT ACL222/22 - 09-05-2022
DOCUMENT CXL055/22 - 17-05-2022
DOCUMENT 22/32303193 - 11-06-2022
DOCUMENT CXL066/22- 25-05-2022

6. b. EN - European Assessment Document (EAD) - European Technical Assessment :
FR - Document d'évaluation européen (DEE) - Évaluation technique européenne :

EN - Technical Assessment Body - Notified body/ies :
FR - Organisme d'évaluation technique - Organisme(s) notifié(s) :

-

7. EN - Declared performance/s:
FR - Performance(s) déclarée(s):

EN-Essential characteristics	EN - Performance	EN - Standard / EAD FR - Norme / DEE
Air permeability	Class 4	EN 14351-1:2006 + A2:2016
Watertightness	Class E1050	
Resistance to wind load	Class C5	

EU DOP CPR MULTI LINGUAL_20210507v3

Acoustic performance	31 dB	
Thermal transmittance	1,2 W/(m ² .K)	
Durability	50,000 Cycles	
Operating forces	Class 2	
Release of dangerous substances	Pass	
FR- Caractéristiques Essentielles	FR - Performance	
Perméabilité à l'air	Classe 4	
Étanchéité à l'eau	Classe E1050	
Résistance au vent	Classe C5	
Performance acoustique	31 dB	
Coefficient de transfert thermique	1,2 W/(m ² .K)	
Durabilité	50,000 Cycles	
Efforts de fonctionnement	Classe 2	
Substances dangereuses	Pass	

* (NPD) : EN - No performance determined / FR - Performance non déterminée

8. EN - Appropriate Technical Documentation and/or Specific Technical Documentation :
FR - Documentation technique appropriée et/ou documentation technique spécifique :

-

9. EN - The performance of the product identified above is in conformity with the set of declared performance/s. This declaration of performance is issued, in accordance with Regulation (EU) No 305/2011, under the sole responsibility of the manufacturer identified above

FR - Les performances du produit identifié ci-dessus sont conformes aux performances déclarées. Conformément au règlement (UE) no 305/2011, la présente déclaration des performances est établie sous la seule responsabilité du fabricant mentionné ci-dessus.

EN - Signed for and on behalf of
FR - Signé par et au nom de

Kingfisher International Products B.V.,
Rapenburgerstraat 175E,
1011 VM Amsterdam,
The Netherlands

David Awe
Group Quality Director

[08/06/2022]

APPENDIX I

EAN(s)	
5059340494777	5059340494784

EU DOP CPR MULTI LINGUAL_20210507v3