

EN IMPORTANT - These instructions are for your safety. Please read through them thoroughly prior to handling the product and retain them for future reference.

FR IMPORTANT : Ces instructions sont données pour votre sécurité. Merci de les lire attentivement avant de manipuler le produit et de les conserver pour référence.

PL WAŻNE — Niniejsza instrukcja została opracowana w celu zapewnienia bezpieczeństwa użytkownikowi. Należy ją dokładnie przeczytać przed obsługą produktu i zachować do wykorzystania w przyszłości.

ES IMPORTANTE: Estas instrucciones son para su propia seguridad. Léelas atentamente antes de manipular el producto y guárdelas para futuras consultas.

PT IMPORTANTE - Estas instruções são para sua segurança. Leia-as atentamente antes de manusear o produto e guarde-as para consultas futuras.

V11223_5059340831558_MAND1_2223

EN Smart Air Conditioner
(9K BTU, Cooling,
Wi-Fi, 12K BTU
Heating & Cooling
Wi-Fi)

FR Climatiseur connecté
(9K BTU,
refroidissement, Wi-Fi,
12K BTU chauffage et
refroidissement Wi-Fi)

PL Klimatyzator
inteligentny
(9K BTU - chłodzenie,
Wi-Fi; 12K BTU -
ogrzewanie i
chłodzenie, Wi-Fi)

ES Aire acondicionado
inteligente
(9000 BTU,
refrigeración,
Wi-Fi; 12 000 BTU,
calefacción y
refrigeración, Wi-Fi)

PT Ar condicionado
inteligente
(9000 BTU,
arrefecimento,
Wi-Fi, 12 000 BTU,
aquecimento e
arrefecimento, Wi-Fi)

GHLAC09-MK
5059340831558
5059340831619

BLAC09-MK
5059340831541

GHLAC12-RMK
5059340831565
5059340831572

BLAC12-RMK
5059340831596

BLLAC 09-13S
5059340831602

BLLAC 12-14SR
5059340831589

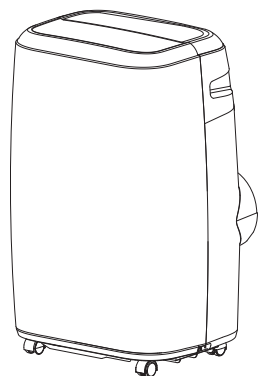

01. x1



02. x1



03. x1



04. x1



05. x1



06. x1



07. x2

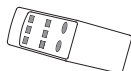

08. x1

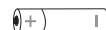

09. x2
(2 x AAA 1.5 V)



10. x1

EN You will need FR Vous aurez besoin de PL Będziesz potrzebować
ES Necesitará PT Vai precisar de

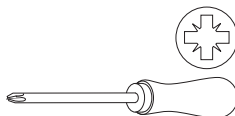

EN Contents FR Table des matières PL Spis treści ES Contenido
PT Conteúdo

EN	FR	PL	ES	PT
Safety	3 Sécurité	16 Bezpieczeństwo	30 Seguridad	45 Segurança
Guarantee	15 Garantie	29 Gwarancja	44 Garantía	58 Garantia
Product description	73 Description du produit	73 Opis produktu	73 Descripción del producto	73 Descrição do produto
Installation	74 Installation	76 Instalacja	78 Instalación	80 Instalação
Functions & settings	84 Fonctions et réglages	89 Funkcje i ustawienia	95 Funciones y configuración	101 Funções e configurações
Care & maintenance	113 Entretien et maintenance	114 Czyszczenie i konserwacja	115 Cuidados y mantenimiento	117 Cuidados e manutenção



EN **Before you start**

Please read the following instructions carefully before using the local air conditioner and retain for further reference.



CAUTION - FIRE, ELECTRIC SHOCK, PHYSICAL INJURY AND PROPERTY DAMAGE HAZARDS.

- To use the local air conditioner, always follow the instructions for assembly use and maintenance as well as usage cautions.
- Do not wet the housing or control panel.
- Do not cover the air outlet while in use.
- Do not allow children to play with the control or drop any objects into the air outlet.
- Do not place any objects or let any person sit on top of the unit.
- Always turn the unit off and remove the power plug from the socket when cleaning or for any other maintenance operation.
- Do not attempt to remove any part of the casing unless by an authorised technician.
- Remove the plug from the socket if the unit is not being used for a long period.
- Always connect this appliance to a 220-240 V~ mains power socket.
- Do not operate the unit with damaged plug or loose socket point.
- Do not use means to accelerate the defrosting process or to clean, other than those recommended by the manufacturer.
- The appliance shall be stored in a room without continuously operating ignition sources (for example: open flames, an operating gas appliance or an operating electric heater).
- Do not pierce or burn. Be aware that refrigerants may not contain an odour.
- Appliance shall be installed, operated and stored in a room with a floor area larger than 12 m² for GHLAC09-MK / BLAC09-MK / BLLAC09-13S, stored in a room with a floor area larger than 15 m² for GHLAC12-RMK / BLAC12-RMK / BLLAC12-14SR.



WARNING: KEEP VENTILATION OPENING CLEAR OF OBSTRUCTION.

- Servicing shall be performed only as recommended by the manufacturer.



WARNING: THE APPLIANCE SHALL BE STORED IN A WELL-VENTILATED AREA WHERE THE ROOM SIZE CORRESPONDS TO THE ROOM AREA AS SPECIFIED FOR OPERATION.



WARNING: THE APPLIANCE SHALL BE STORED IN A ROOM WITHOUT CONTINUOUSLY OPERATING OPEN FLAMES (FOR EXAMPLE AN OPERATING GAS APPLIANCE) AND IGNITION SOURCES (FOR EXAMPLE AN OPERATING ELECTRIC HEATER).

- Under no circumstances shall potential sources of ignition be used in the searching for or detection of refrigerant leaks. A halide torch (or any other detector using a naked flame) shall not be used.
- For leak detection, the use of detergents containing chlorine shall be avoided.
- If a leak is suspected, all naked flames shall be removed/ extinguished.
- Call the service agent immediately and keep far away from the product.
- If disposal or decommissioning is needed, please contact the service agent or authorized personal to do it. Do not dispose and decommission the product yourself.
- The appliance shall be installed in accordance with national wiring regulations.
- The maximum refrigerant charge amount for GHLAC09-MK / BLAC09-MK / BLLAC09-13S: 230 g.
- The maximum refrigerant charge amount for GHLAC12-RMK / BLAC12-RMK / BLLAC12-14SR: 240 g.
- An unventilated area where the appliance using flammable refrigerants is installed shall be so constructed that should

any refrigerant leak, it will not stagnate so as to create a fire or explosion hazard.

- The appliance shall be stored so as to prevent mechanical damage from occurring.
- Check that cabling will not be subject to wear, corrosion, excessive pressure, vibration, sharp edges or any other adverse environmental effects. The check shall also take into account the effects of aging or continual vibration from sources such as compressors or fans.
- The following leak detection methods are deemed acceptable for systems containing flammable refrigerants.
- Electronic leak detectors shall be used to detect flammable refrigerants, but the sensitivity may not be adequate, or may need re-calibration. (Detection equipment shall be calibrated in a refrigerant-free area.) Ensure that the detector is not a potential source of ignition and is suitable for the refrigerant used.
- Leak detection equipment shall be set at a percentage of the LFL of the refrigerant and shall be calibrated to the refrigerant employed and the appropriate percentage of gas (25% maximum) is confirmed.
- Leak detection fluids are suitable for use with most refrigerants but the use of detergents containing chlorine shall be avoided as the chlorine may react with the refrigerant and corrode the copper pipe-work.
- If a leak is suspected, all naked flames shall be removed/ extinguished.
- If a leakage of refrigerant is found which requires brazing, all of the refrigerant shall be recovered from the system, or isolated (by means of shut off valves) in a part of the system remote from the leak.
- Oxygen free nitrogen (OFN) shall then be purged through the system both before and during the brazing process.
- Before carrying out this procedure, it is essential that the technician is completely familiar with the equipment and all its detail. It is recommended good practice that all refrigerants are recovered safely. Prior to the task being carried out, an oil and refrigerant sample shall be taken in case analysis is required prior to re-use of reclaimed refrigerant. It is essential that electrical power

- is available before the task is commenced.
- Become familiar with the equipment and its operation.
 - Isolate system electrically.
 - Before attempting the procedure ensure that:
 - mechanical handling equipment is available, if required, for handling refrigerant cylinders.
 - all personal protective equipment is available and being used correctly.
 - the recovery process is supervised at all times by a competent person.
 - recovery equipment and cylinders conform to the appropriate standards.
 - Pump down refrigerant system, if possible.
 - If a vacuum is not possible, make a manifold so that refrigerant can be removed from various parts of the system.
 - Make sure that cylinder is situated on the scales before recovery takes place.
 - Start the recovery machine and operate in accordance with manufacturer's instructions.
 - Do not overfill cylinders. (No more than 80% volume liquid charge).
 - Do not exceed the maximum working pressure of the cylinder, even temporarily.
 - When the cylinders have been filled correctly and the process completed, make sure that the cylinders and the equipment are removed from site promptly and all isolation valves on the equipment are closed off.
 - Recovered refrigerant shall not be charged into another refrigeration system unless it has been cleaned and checked.
 - Equipment shall be labelled stating that it has been decommissioned and emptied of refrigerant. The label shall be dated and signed.
 - Ensure that there are labels on the equipment stating the equipment contains flammable refrigerant. When removing refrigerant from a system, either for servicing or decommissioning, it is recommended good practice that all refrigerants are removed safely.
 - When transferring refrigerant into cylinders, ensure that only appropriate refrigerant recovery cylinders are employed. Ensure that the correct number of cylinders for holding the total system charge are available.

All cylinders to be used are designated for the recovered refrigerant and labelled for that refrigerant (i.e. special cylinders for the recovery of refrigerant). Cylinders shall be complete with pressure relief valve and associated shut-off valves in good working order. Empty recovery cylinders are evacuated and, if possible, cooled before recovery occurs.

- The recovery equipment shall be in good working order with a set of instructions concerning the equipment that is at hand and shall be suitable for the recovery of flammable refrigerants. In addition, a set of calibrated weighing scales shall be available and in good working order. Hoses shall be complete with leakfree disconnect couplings and in good condition. Before using the recovery machine, check that it is in satisfactory working order, has been properly maintained and that any associated electrical components are sealed to prevent ignition in the event of a refrigerant release. Consult manufacturer if in doubt.
- The recovered refrigerant shall be returned to the refrigerant supplier in the correct recovery

cylinder, and the relevant Waste Transfer Note arranged. Do not mix refrigerants in recovery units and especially not in cylinders.

- If compressors or compressor oils are to be removed, ensure that they have been evacuated to an acceptable level to make certain that flammable refrigerant does not remain within the lubricant. The evacuation process shall be carried out prior to returning the compressor to the suppliers. Only electric heating to the compressor body shall be employed to accelerate this process. When oil is drained from a system, it shall be carried out safely.
- Service shall only be performed as recommended by the equipment manufacturer. Maintenance and repair operations requiring the assistance of other skilled personnel shall be carried out under the supervision of the person competent in the use of flammable refrigerants.
- Any person who is involved with working on or breaking into a refrigerant circuit should hold a current valid certificate from an industry-accredited assessment authority, which

authorises their competence to handle refrigerants safely in accordance with an industry recognised assessment specification.

- Please note this product has non serviceable parts. The coolant gas in this appliance cannot be replaced/regased.
- This appliance can be used by children aged from 8 years and above and persons with reduced physical, sensory or mental capabilities or lack of experience and knowledge if they have been given supervision or instruction concerning use of the appliance in a safe way and understand the hazards involved.
- Children shall not play with the appliance.
- Cleaning and user maintenance shall not be made by children without supervision.
- Make sure that the back of the unit is at least 30 cm or more from a wall. Do not place the unit in front of curtains or drapes in case they fall against the back air intake.
- If the supply cord is damaged, it must be replaced by the manufacturer, its service agent or similarly qualified persons in order to avoid a hazard.
- If using this appliance with an extension lead do not exceed the maximum rated wattage of the extension lead.
- Do not use this appliance in bathrooms or wet room environments/locations.
- Appliance must not be used in closed cupboards or changing rooms.
- Do not cover the appliance with clothing or any other fabric.
- Appliance must be kept at a suitable distance from walls, furniture and curtains to prevent them from overheating due to poor ventilation.
- Appliance should not be used when no one is at home. If you are away for long periods of time, turn off the power and remove the plug from the socket.
- The filter should be cleaned or replaced periodically to prevent insufficient air flow caused by a buildup of dust particles. Poor air flow will cause overheating, reduce the performance of the unit and add more risk.
- This appliance is designed for **INDOOR DOMESTIC USE ONLY.**

- The appliance shall not be installed in a laundry room.
- Please note that below notice for GHAC09-MK / BLAC09-MK / BLLAC09-13S , GHAC12-RMK / BLAC12-RMK / BLLAC12-14SR: due to the power input of this product on start up, voltage drops may occur and this can influence other equipment (e.g. dimming lights). Therefore we advise you to make sure that your product is only connected to a supply with a maximum permissible system impedance $Z_{max} = 0.367 \text{ Ohm}$. If you require further clarification, you may contact your local power supply authority.

⚠ IMPORTANT! THE UNIT IS DESIGNED TO OPERATE BETWEEN 18°C AND 35°C. THE UNIT'S PERFORMANCE MAY BE GREATLY REDUCED IF ROOM TEMPERATURES EXCEED THIS TEMPERATURE RANGE.

- Before using the unit, place the unit UPRIGHT for at least 1 hour before use to allow the refrigerant to stabilize. If the unit was tilted on its side or upsidedown during transportation, set the unit upright for 4 hours before use.
- For optimal efficiency, the unit must be operated in an enclosed area. Keep all doors, windows and other outside entrances to the room closed.
- Place the unit at least 30 cm away from other objects (e.g. curtains or furniture) that may restrict airflow front or through the air vents of the unit.
- The unit must be positioned on a level floor.

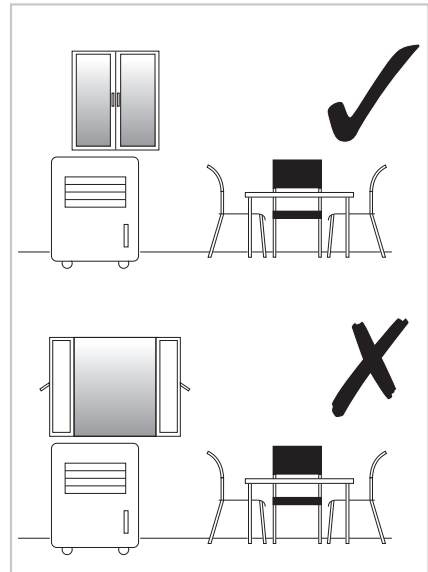

Plug replacement

This appliance is supplied with a BS1363 3 pin plug fitted with a 10 Amp fuse. Should the fuse require replacement, it must be replaced with a fuse rated at 10 Amp and approved to BS1362. In the event the mains plug has to be removed/replaced for any reason, please note:

! IMPORTANT: THE WIRES IN THE MAINS LEAD ARE COLOURED IN ACCORDANCE WITH THE FOLLOWING CODE

Blue – Neutral

Brown – Live

Green/Yellow – Earth

As the colours of the wires in the mains lead of this appliance may not correspond with the coloured markings identifying the terminals in your plug, proceed as follows.

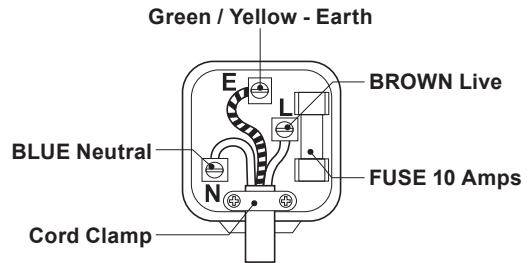

- The blue wire must be connected to the terminal marked with an N or coloured black.
- The brown wire must be connected to the terminal marked with an L or coloured red.
- The green/yellow wire must be connected to the earthing terminal which is marked with an E or with the earth symbol.









! WARNING NEVER CONNECT LIVE OR NEUTRAL WIRES TO THE EARTH TERMINAL OF THE PLUG.

Note: If a moulded plug is fitted and has to be removed take great care in disposing of the plug and severed cable. It must be destroyed to prevent from engaging into a socket.

! IMPORTANT: WAIT 3 MINUTES BEFORE RESUMING OPERATION.

After the unit has stopped, it cannot be restarted for 3 minutes. Operation will automatically restart after 3 minutes.

Technical Data

	This product complies with conformity requirements of the applicable European Regulations or Directives.
	This product complies with conformity requirements of the applicable UK Regulations.
	Waste electrical products should not be disposed of with household waste. Please recycle where facilities exist. Check with your Local Authority or local store for recycling advice.
	Read operator's manual.
	Caution: risk of fire.
	Operator's manual operating instructions.
	Disposal of an exhausted batteries To preserve natural resources, please recycle or dispose of the batteries properly. Consult your local waste authority for information regarding available recycling and/or disposal options.
yyWxx	Manufacturing date code; year of manufacturing (20yy) and week of manufacturing (Wxx).
	Service indicator; read technical manual.
	For indoor use only.

Model	GHLAC09-MK / BLAC09-MK / BLLAC09-13S
Voltage/frequency	220-240 V~ / 50 Hz
Dehumidifying capacity	1 L/h 30 °C RH80%
Rated power	839 W
Refrigerant type	R290
Air volume	250 m ³ /h
Weight	28.5 kg
Unit dimension	440 mm x 715 mm x 335 mm
Fuse type	T/3.15AL/250 V~ or T/2AL/250 V~

	Symbol	Value	Unit
Rated capacity for cooling	P_{rated} for cooling	2.6	kW
Rated power input for cooling	P_{EER}	0.839	kW
Rated energy efficiency ratio	EERd	3.1	-
Power consumption in thermostat-off mode	P_{TO}	N/A	W
Power consumption in standby mode	P_{SB}	2.0	W
Electricity consumption of double duct appliances (indicate for cooling and heating separately)	DD:QDD	N/A	kWh/h
Electricity consumption of single duct appliances	SD:QSD	0.839	kWh/h
Sound power level	L_{WA}	58	dB(A)
Global warming potential	GWP	3	kgCO ₂ eq.
Tones of CO ₂ equivalent		0.00069	t
N/A - Not applicable.			

Model	GHLAC12-RMK / BLAC12-RMK / BLLAC12-14SR
Voltage/frequency	220-240 V~ / 50 Hz
Dehumidifying capacity	1.2 L/h 30 °C RH 80%
Rated power	1129 W (Cooling); 1150 W (Heating)
Refrigerant type	R290
Air volume	310 m ³ /h
Weight	30.5 kg
Unit dimension	440 mm x 715 mm x 335 mm
Fuse type	T/3.15AL/250 V~ or T/2AL/250 V~

	Symbol	Value	Unit
Rated capacity for cooling	P_{rated} for cooling	3.5	kW
Rated capacity for heating	P_{rated} for heating	2.6	kW
Rated power input for cooling	P_{EER}	1.129	kW
Rated power input for heating	P_{COP}	1.000	kW
Rated energy efficiency ratio	EERd	3.1	-
Rated coefficient of performance	COPd	2.6	-
Power consumption in thermostat-off mode	P_{TO}	N/A	W
Power consumption in standby mode	P_{SB}	2	W
Electricity consumption of double duct appliances (indicate for cooling and heating separately)	DD:QDD	N/A	kWh/h
Electricity consumption of single duct appliances (for cooling)	SD:QSD	1.129	kWh/h
Electricity consumption of single duct appliances (for heating)	SD:QSD	1.000	kWh/h
Sound power level	L_{WA}	64	dB(A)
Global warming potential	GWP	3	kgCO ₂ eq.
Tones of CO ₂ equivalent		0.00072	t
N/A - Not applicable.			

	Wi-Fi WLAN	Bluetooth
Standard:	IEEE 802.11b DSSS: CCK (11, 5.5 Mbps), DQPSK (2 Mbps), DBPSK (1 Mbps); IEEE 802.11g OFDM: BPSK (9,6 Mbps), QPSK (18,12 Mbps), 16QAM (36,24 Mbps), 64QAM (54,48 Mbps); IEEE 802.11n HT20 OFDM: BPSK, QPSK, 16QAM, 64QAM; IEEE 802.11n HT40 OFDM: BPSK, QPSK, 16QAM, 64QAM	GFSK
Modulation type:	CCK, DQPSK, DBPSK, BPSK, QPSK, QAM	GFSK
Frequency range:	2412 MHz~2462 MHz	2402 MHz~2480 MHz
Fixed frequency software:	ESP32_RFTest_184_20210927.bin	ESP32_RFTest_184_20210927.bin
Antenna Gain	4 dBi	4 dBi
Type of antenna	PCB antenna	PCB antenna
Transmit power	≤20.5 dBm	≤10 dBm

Troubleshooting

If a condition listed below occurs, please check the following items before calling customer service.

Problem	Possible Cause	Solution
1. Unit does not start when pressing on/off button (Unit does not blow cold / hot air. Compressor is off. For GHLAC12-RMK / BLAC12-RMK / BLLAC12-14SR models only.)	Water full indicator lamp blinks, and water tank is full.	Dump the water out of the water tank.
	Room temperature is higher than the setting temperature (Heating mode).	Set a higher temperature.
	Room temperature is lower than the setting temperature (Cooling mode).	Reset the temperature.
2. Not cool enough	The doors or windows are not closed.	Make sure all the windows and doors are closed.
	There are heat sources inside the room.	Remove the heat sources if possible.
	Exhaust air hose is not connected or blocked.	Connect or clean the exhaust air hose.
	Temperature setting is too high.	Reset the temperature.
	Air inlet is blocked.	Clean the air inlet.
3. Noisy	The ground is not level or not flat enough.	Place the unit on a flat, level ground if possible.
	The sound comes from the flowing of the refrigerant inside the air conditioner.	It is normal.
4. The water full indicator lights up frequently just 1 or 2 hours after last time water drainage.	Water splash motor is damaged.	Repair or replace.

Problem	Possible Cause	Solution
5. My Myko	My Myko product is not connecting the Wi-Fi.	Make sure your product is connected to a power source. Your internet connection or Wi-Fi network may be down.
	My product cannot find any Wi-Fi networks.	Make sure you have a 2.4GHz capable Wi-Fi network within range of the product you are trying to add.
	My product is in a location that does not have Wi-Fi. Can I still use it with the Myko app?	Yes. Use the app on a phone with an internet connection like LTE.
		The phone must be within Bluetooth range of your Myko product.
	I cannot find the QR code.	It is on the device housing.
	The QR code has become damaged. How do I add the product?	Under the QR code are numbers. You can enter those in manually instead of scanning the code.
	I lost my QR code. How do I add a product?	Make sure the product is connected to power.
		In the Myko app, tap +, then Add Product.
	A product is on another account. How do I transfer it?	Scan the QR code and it will transfer to your account.
	My product is offline for long periods of time.	Make sure your Wi-Fi signal strength is sufficient. You may need to move your router, use mesh Wi-Fi, or Wi-Fi extenders.
The product is on and I scanned the QR code, but the app cannot connect to it.	Turn off Bluetooth on your phone and turn it back on. Then, scan the QR code. If the problem persists, turn your phone off and on, then try again.	
Can I scan the same QR code to add multiple products?	No. Each product has a unique QR code.	

Error Codes

Problem	Possible Cause	Solution
E0 Code	Room temperature sensor failed.	Replace room temperature sensor (the unit can also work without replacement.)
E1 Code	Condenser temperature sensor failed.	Replace condenser temperature sensor.
E2 Code	Water tank full when cooling	Take off rubber stopper and empty the water.
E3 Code	Evaporator temperature sensor failed.	Replace evaporator temperature sensor.
E4 Code	Water tank full when heating.	Please empty the water tank.



CAUTION - DO NOT ATTEMPT TO REPAIR, DISASSEMBLE OR MODIFY THE APPLIANCE. THERE ARE NO USERSERVICEABLE PARTS INSIDE. WE SUGGEST YOU TO CONTACT YOUR SERVICE AGENT OR A PROFESSIONAL ELECTRICIAN FOR ANY HELP.

Guarantee

We take special care to select high quality materials and use manufacturing techniques that allow us to create products incorporating design and durability. This product has a manufacturer's guarantee of 2 years against manufacturing defects, from the date of purchase (if bought in store) or date of delivery (if bought online), at no additional cost for normal (non-professional or commercial) household use.

To make a claim under this guarantee, you must present your proof of purchase (such as a sales receipt, purchase invoice or other evidence admissible under applicable law), please keep your proof of purchase in a safe place. For this guarantee to apply, the product you purchased must be new, it will not apply to second hand or display products. Unless stated otherwise by applicable law, any replacement product issued under this guarantee will only be guaranteed until expiry of the original period guarantee period.

This guarantee covers product failures and malfunctions provided the product was used for the purpose for which it is intended and subject to installation, cleaning, care and maintenance in accordance with the information contained in these terms and conditions, in the user manual and standard practice, provided that standard practice does not conflict with the user manual.

This guarantee does not cover defects and damage caused by normal wear and tear or damage that could be the result of improper use, faulty installation or assembly, neglect, accident, misuse, or modification of the product. Unless stated otherwise by applicable law, this guarantee will not cover, in any case, ancillary costs (shipping, movement, costs of uninstalling and reinstalling, labour etc), or direct and indirect damage.

If the product is defective, we will, within a reasonable time, replace.

Rights under this guarantee are enforceable in the country in which you purchased this product. Guarantee related queries should be addressed to the store you purchased this product from.

The guarantee is in addition to and does not affect your statutory rights.

IMPORTANT - RETAIN THIS INFORMATION FOR FUTURE REFERENCE: READ CAREFULLY

FR

Avant de commencer

Veillez lire attentivement les consignes suivantes avant d'utiliser le climatiseur monobloc. Conservez-les pour consultation ultérieure.



ATTENTION - RISQUES D'INCENDIE, D'ÉLECTROCUTION, DE BLESSURES ET DE DOMMAGES MATÉRIELS.

- L'utilisation du climatiseur monobloc nécessite de suivre les consignes de montage, d'utilisation et d'entretien ainsi que les précautions d'usage.
- Ne mouillez ni le boîtier ni le panneau de commande.
- Ne couvrez pas la sortie d'air pendant le fonctionnement.
- Ne laissez pas les enfants jouer avec les commandes et ne laissez tomber aucun objet dans la sortie d'air.
- Ne posez aucun objet sur l'unité et ne laissez personne s'asseoir dessus.
- Éteignez toujours l'unité et retirez la fiche secteur de la prise lors du nettoyage ou pour toute autre opération d'entretien.
- Ne tentez de démonter aucune partie du boîtier. Seul un technicien agréé peut intervenir.
- Débranchez la fiche de la prise si l'unité n'est pas utilisée pendant une longue période.
- Branchez toujours cet appareil à une prise secteur de 220-240 V~.
- Ne faites pas fonctionner l'unité si sa fiche est endommagée ou si la prise secteur est instable.
- N'utilisez aucun autre procédé que ceux recommandés par le fabricant pour accélérer les opérations de dégivrage ou de nettoyage.
- L'appareil doit être rangé dans une pièce ne présentant aucune source d'inflammation fonctionnant en permanence (comme des flammes nues, des appareils à gaz en fonctionnement ou des radiateurs électriques en fonctionnement).
- À ne pas percer ni brûler. Sachez que les réfrigérants peuvent ne pas avoir d'odeur.
- L'appareil doit être installé, utilisé et rangé dans un local dont la surface au sol est supérieure à 12 m² pour les

modèles GHLAC09-MK /
BLAC09-MK / BLLAC09-13S,
et rangé dans un local dont la
surface au sol est supérieure
à 15m² pour les modèles
GHLAC12-RMK / BLAC12-
RMK / BLLAC12-14SR.



AVERTISSEMENT :
GARDEZ
L'OUVERTURE
D'AÉRATION LIBRE
DE TOUTE
OBSTRUCTION.

- La maintenance doit être réalisée conformément aux recommandations du fabricant uniquement.



AVERTISSEMENT :
L'APPAREIL DOIT
ÊTRE ENTREPOSÉ
DANS UN ENDROIT
BIEN VENTILÉ OÙ LA
TAILLE DE LA PIÈCE
CORRESPOND À LA
SURFACE DE LA
PIÈCE TELLE QUE
PRÉCISÉE POUR UN
BON
FONCTIONNEMENT.



AVERTISSEMENT :
L'APPAREIL DOIT
ÊTRE RANGÉ DANS
UN LOCAL SANS
FLAMME NUE EN
FONCTIONNEMENT
CONTINU (COMME
UN APPAREIL À GAZ
EN
FONCTIONNEMENT)
ET SANS SOURCE
D'INFLAMMATION
(COMME UN
RADIATEUR
ÉLECTRIQUE EN
FONCTIONNEMENT).

- En aucun cas des sources potentielles d'inflammation ne doivent être utilisées dans la recherche ou la détection de fuites de réfrigérant. N'utilisez aucune torche à halogénures (ou tout autre détecteur utilisant une flamme nue).
- Pour la détection des fuites, évitez l'emploi de détergents contenant du chlore.
- S'il y a suspicion de fuite, retirez ou éteignez toutes les flammes nues.
- Appelez immédiatement un technicien et éloignez-vous le plus possible du produit.

- Si le recyclage ou la désaffectation du produit est nécessaire, veuillez contacter le technicien ou une personne agréée pour procéder à cette opération. Ne procédez pas vous-même au recyclage ou à la désaffectation du produit.
- Installez l'appareil conformément aux instructions et aux réglementations nationales en matière de câblage.
- Quantité maximale de charge de réfrigérant pour GHAC09-MK / BLAC09-MK / BLLAC09-13S: 230 g.
- Quantité maximale de charge de réfrigérant pour GHAC12-RMK / BLAC12-RMK / BLLAC12-14SR: 240 g.
- Toute zone non ventilée où est installé un appareil utilisant des réfrigérants inflammables doit être aménagée de telle sorte que, en cas de fuite de réfrigérant, le réfrigérant ne stagne pas au point de constituer un risque d'incendie ou d'explosion.
- Rangez l'appareil de manière à éviter tout dommage mécanique.
- Vérifiez que le câblage ne se trouve pas soumis à l'usure, à la corrosion, à une pression excessive, à des vibrations, à des arêtes aiguës ou à tout autre facteur extérieur néfaste. La vérification doit également tenir compte des effets de vieillissement ou des vibrations continues provenant de sources telles que les compresseurs ou les ventilateurs.
- Les méthodes de détection de fuites suivantes sont acceptables pour les systèmes contenant des réfrigérants inflammables.
- Des détecteurs électroniques de fuites doivent être utilisés pour détecter les réfrigérants inflammables, mais la sensibilité peut ne pas être adaptée ou nécessiter un réétalonnage. (L'équipement de détection doit être étalonné dans une zone exempte de réfrigérant.) Assurez-vous que le détecteur lui-même n'est pas une source potentielle d'inflammation et qu'il est adapté au réfrigérant utilisé.
- L'équipement de détection des fuites doit être réglé au pourcentage de la LIE (Limite inférieure d'explosivité) du réfrigérant. Il doit également

être calibré en fonction du réfrigérant utilisé et le pourcentage approprié de gaz (25% maximum) doit être confirmé.

- Les liquides de détection des fuites peuvent être utilisés avec la plupart des réfrigérants, mais l'utilisation de détergents contenant du chlore doit être évitée, car le chlore peut réagir avec le réfrigérant et corroder les tuyaux en cuivre.
- S'il y a suspicion de fuite, retirez ou éteignez toutes les flammes nues.
- Si une fuite de réfrigérant nécessitant une soudure est constatée, la totalité du réfrigérant doit être extraite du circuit, ou isolée dans une partie du circuit éloignée de la fuite (au moyen de vannes de sectionnement).
- L'azote sans oxygène doit ensuite être purgé de la totalité du circuit avant et pendant la phase de soudure.
- Avant de réaliser cette procédure, il est essentiel que le technicien connaisse parfaitement l'équipement et toutes ses caractéristiques. Il est recommandé de veiller à ce que tous les réfrigérants soient récupérés de manière sûre. Avant l'exécution de l'intervention, un échantillon d'huile et de fluide frigorigène doivent être prélevés au cas où une analyse serait nécessaire avant la réutilisation du réfrigérant récupéré. Il est essentiel que l'alimentation électrique soit disponible avant de lancer l'intervention.
- Familiarisez-vous avec l'équipement et son fonctionnement.
- Isolez électriquement le circuit.
- Avant de lancer la procédure, assurez-vous que :
 - un équipement de manutention mécanique est disponible, si nécessaire, pour la manipulation des bouteilles de réfrigérant.
 - tous les équipements de protection individuelle sont disponibles et utilisés correctement.
 - le processus de récupération est supervisé à tout moment par une personne qualifiée.
 - les équipements de récupération et les bouteilles sont conformes aux normes en vigueur.
- Si possible, vidangez le circuit de réfrigérant.

- Si le vide n'est pas réalisable, préparez un système de collecte multiple afin que le réfrigérant puisse être extrait de différentes parties du circuit.
- Assurez-vous que la bouteille se trouve sur la balance avant de procéder à la récupération.
- Démarrez la machine de récupération et opérez conformément aux consignes du fabricant.
- Ne remplissez pas les bouteilles de manière excessive. (Charge liquide de 80% du volume au maximum).
- Ne dépassez pas la pression maximale de service de la bouteille, même temporairement.
- Lorsque les bouteilles ont été correctement remplies et que la procédure est achevée, assurez-vous que les bouteilles et l'équipement sont rapidement retirés du site et que toutes les vannes de sectionnement de l'équipement sont fermées.
- Le réfrigérant récupéré ne doit pas être chargé dans un autre circuit de réfrigérant, sauf s'il a été nettoyé et vérifié.
- L'équipement doit porter une étiquette indiquant qu'il a été retiré du service et vidé de son réfrigérant. L'étiquette doit être datée et signée.
- Assurez-vous qu'il y a des étiquettes sur l'équipement déclarant que l'équipement contient un réfrigérant inflammable. Lors du retrait du réfrigérant d'un circuit, que ce soit pour l'entretien ou le retrait du service, il est recommandé de veiller à ce que tous les réfrigérants soient retirés de manière sûre.
- Lors du transfert de réfrigérant dans des bouteilles, assurez-vous que seules des bouteilles de récupération de réfrigérant adaptées sont utilisées. Veillez à ce que suffisamment de bouteilles pour conserver la totalité de la charge du circuit soient disponibles. Toutes les bouteilles prévues doivent être conçues pour le réfrigérant récupéré et étiquetées en conséquence (c'est-à-dire les bouteilles spécifiques à la récupération de réfrigérant). Les bouteilles doivent être équipées d'une valve de détente et des valves de fermeture

associées, en bon état de fonctionnement. Les bouteilles de récupération vides sont dépressurisées et, si possible, refroidies avant la récupération.

- L'équipement de récupération doit être en bon état de fonctionnement, accompagné d'un ensemble d'instructions concernant l'équipement en question, et doit être adapté à la récupération des réfrigérants inflammables. Par ailleurs, un ensemble de balances étalonnées doit être disponible et en bon état de fonctionnement. Les tuyaux doivent être complets, avec des raccords étanches et en bon état. Avant d'utiliser la machine de récupération, vérifiez qu'elle est en bon état de fonctionnement, qu'elle a été correctement entretenue et que tous les composants électriques associés sont isolés pour éviter toute inflammation en cas de fuite de réfrigérant. En cas de doute, contactez le fabricant.
- Le réfrigérant récupéré doit être renvoyé au fournisseur de réfrigérant dans la bouteille de récupération adaptée, et le document de transfert des déchets correspondant

doit être établi. Ne mélangez pas les réfrigérants dans les unités de récupération et particulièrement dans les bouteilles.

- Si les compresseurs ou les huiles de compresseur doivent être extraits, il faut s'assurer qu'ils ont été évacués à un niveau acceptable pour que le réfrigérant inflammable ne subsiste pas dans le lubrifiant. La procédure d'évacuation doit être effectuée avant le retour du compresseur au fournisseur. Seul le réchauffement électrique du corps du compresseur doit être utilisé pour accélérer cette opération. Lorsque l'huile d'un circuit est vidangée, l'opération doit être effectuée en toute sécurité.
- L'entretien doit être effectué uniquement en respectant les recommandations du fabricant de l'équipement. Les opérations d'entretien et les réparations nécessitant l'assistance d'autres personnes qualifiées doivent être effectuées sous la supervision de la personne compétente en matière d'utilisation de réfrigérants inflammables.

- Toute personne qui travaille sur un circuit de réfrigérant ou qui intervient dans un tel circuit doit détenir un certificat valide délivré par un organisme de qualification accrédité par l'industrie. Ce certificat sanctionne sa compétence à manipuler les réfrigérants en toute sécurité conformément aux normes de qualification reconnues par l'industrie.
- Veuillez noter que ce produit comporte des pièces non réparables. Le gaz frigorifique de cet appareil ne peut pas être remplacé ni réapprovisionné.
- Cet appareil peut être utilisé par des enfants âgés d'au moins 8 ans et par des personnes ayant des capacités physiques, sensorielles ou mentales réduites ou dénuées d'expérience ou de connaissance, s'ils (si elles) sont correctement surveillé(e)s ou si des instructions relatives à l'utilisation de l'appareil en toute sécurité leur ont été données et si les risques encourus ont été appréhendés. Les enfants ne doivent pas jouer avec l'appareil. Le nettoyage et l'entretien par l'utilisateur ne doivent pas être effectués par des enfants sans surveillance.
- Assurez-vous que l'arrière de l'unité se trouve à au moins 30 cm d'un mur. Ne placez pas l'unité devant des rideaux ou des tentures pour éviter qu'ils ne couvrent l'entrée d'air arrière.
- Si le câble d'alimentation est endommagé, il doit être remplacé par le fabricant, son service après vente ou des personnes de qualification similaire afin d'éviter un danger.
- Si vous utilisez cet appareil avec une rallonge électrique, ne dépassez pas la puissance nominale maximale de la rallonge.
- N'utilisez pas cet appareil dans les salles de bains ni dans tout autre environnement ou endroit humide.
- L'appareil ne doit pas être utilisé dans des armoires ou des vestiaires fermés.
- Ne recouvrez pas l'appareil avec des vêtements ni avec tout autre tissu.
- L'appareil doit être maintenu à distance suffisante des murs, des meubles et des rideaux pour éviter qu'il ne surchauffe en raison d'une mauvaise ventilation.

- L'appareil ne doit pas être utilisé lorsque personne n'est au domicile. Si vous vous absentez pendant une longue période, éteignez l'appareil et débranchez la fiche de la prise.
- Le filtre doit être nettoyé ou remplacé régulièrement afin d'éviter un débit d'air insuffisant provoqué par l'accumulation de poussière. Une mauvaise circulation d'air occasionne une surchauffe, réduit les performances de l'unité et augmente les risques.
- Cet appareil est destiné **EXCLUSIVEMENT À UN USAGE DOMESTIQUE INTÉRIEUR.**
- L'appareil ne doit pas être installé dans une buanderie.
- Veuillez tenir compte de la remarque suivante concernant les modèles GHLAC09-MK / BLAC09-MK / BLLAC09-13S , GHLAC12-RMK / BLAC12-RMK / BLLAC12-14SR : en raison de la puissance absorbée par ce produit au démarrage, des chutes de tension peuvent se produire et influencer le fonctionnement d'autres équipements (comme les variateurs d'intensité des luminaires). Par conséquent, nous vous conseillons de

vous assurer que votre produit est uniquement connecté à une alimentation dont l'impédance système maximale admissible est telle que $Z_{max} = 0,367$ ohms. Si vous avez besoin de plus de précisions, vous pouvez contacter les services compétents du fournisseur d'électricité de votre région.



IMPORTANT ! L'UNITÉ EST CONÇUE POUR FONCTIONNER À UNE TEMPÉRATURE COMPRISE ENTRE 18°C ET 35°C. LES PERFORMANCES DE L'UNITÉ PEUVENT ÊTRE FORTEMENT RÉDUITES SI LA TEMPÉRATURE AMBIANTE DÉPASSE CETTE FOURCHETTE DE TEMPÉRATURE.



- Avant d'utiliser l'unité, positionnez-la à la **VERTICALE** pendant au moins 1 heure afin de permettre au réfrigérant de se stabiliser. Si l'unité a été couchée sur le côté ou disposée à l'envers pendant

le transport, mettez-la à la verticale pendant 4 heures avant de l'utiliser.

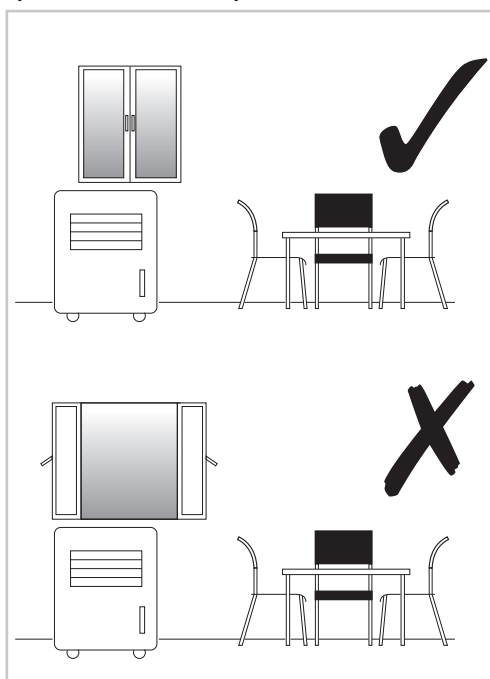
- Pour une efficacité optimale, l'unité doit fonctionner dans un endroit clos. Maintenez fermés toutes les portes, fenêtres et autres accès extérieurs de la pièce.
- Positionnez l'unité à une distance d'au moins 30 cm d'autres objets (comme des rideaux ou des meubles) qui pourraient limiter la circulation de l'air devant ou à travers les événements de ventilation de l'unité.
- L'unité doit être placée sur un plancher horizontal.







Informations techniques

	Ce produit est conforme aux exigences de conformité des règlements ou directives européennes applicables.
	Les produits électriques usagés ne doivent pas être jetés avec les déchets ménagers. Veuillez utiliser les aménagements spécifiques prévus pour le recyclage. Renseignez-vous auprès de votre commune ou de votre revendeur local pour obtenir des conseils relatifs au recyclage.
	Lisez le manuel d'utilisation.



Attention : risque d'incendie.

	Manuel d'utilisation - Consignes d'utilisation.
	Mise au rebut des piles usagées Afin de préserver les ressources naturelles, recyclez les piles ou mettez-les au rebut d'une manière appropriée. Consultez les autorités de votre localité en charge des déchets pour obtenir des renseignements sur les possibilités de recyclage et/ou de mise au rebut disponibles.
yyWxx	Code de la date de fabrication ; année de fabrication (20yy) et semaine de fabrication (Wxx).
	Indications sur la maintenance ; lisez le manuel technique.
	Pour un usage en intérieur uniquement.

Modèle	GHLAC09-MK / BLAC09-MK / BLLAC09-13S
Tension/fréquence	220-240 V~ / 50 Hz
Capacité de déshumidification	1 L/h 30 °C RH80%
Puissance nominale	839 W
Type de réfrigérant	R290
Débit d'air	250 m ³ /h
Poids	28,5 kg
Dimensions de l'unité	440 mm x 715 mm x 335 mm
Type de fusible	T/3,15AL/250 V~ or T/2AL/250 V~

	Symbole	Valeur	Unité
Puissance frigorifique nominale	P_{rated} frigorifique	2,6	kW
Puissance frigorifique absorbée nominale	P_{EER}	0,839	kW
Coefficient d'efficacité énergétique nominal	EERd	3,1	-
Consommation d'électricité en «arrêt par thermostat»	P_{TO}	N/A	W
Consommation d'électricité en mode «veille»	P_{SB}	2,0	W
Consommation d'électricité des appareils double conduit (DD) (indiquer séparément les informations relatives au refroidissement et au chauffage)	DD:QDD	N/A	kWh/h

	Symbole	Valeur	Unité
Consommation d'électricité des appareils simple conduit	SD:QSD	0,839	kWh/h
Niveau de puissance acoustique	L_{WA}	58	dB(A)
Potentiel de réchauffement planétaire	PRP	3	kg éq.CO ₂
Tonnes d'équivalent CO ₂		0,00069	t
N/A - Non applicable.			

Modèle	GHLAC12-RMK / BLAC12-RMK / BLLAC12-14SR
Tension/fréquence	220-240 V~ / 50 Hz
Capacité de déshumidification	1,2 L/h 30 °C RH 80%
Puissance nominale	1129 W (Cooling); 1150 W (Heating)
Type de réfrigérant	R290
Débit d'air	310 m ³ /h
Poids	30,5 kg
Dimensions de l'unité	440 mm x 715 mm x 335 mm
Type de fusible	T/3,15AL/250 V~ or T/2AL/250 V~

	Symbole	Valeur	Unité
Puissance frigorifique nominale	P_{rated} frigorifique	3,5	kW
Puissance calorifique nominale	P_{rated} calorifique	2,6	kW
Puissance frigorifique absorbée nominale	P_{EER}	1,129	kW
Puissance calorifique absorbée nominale	P_{COP}	1,000	kW
Coefficient d'efficacité énergétique nominal	EERd	3,1	-
Coefficient de performance nominal	COPd	2,6	-
Consommation d'électricité en «arrêt par thermostat»	P_{TO}	N/A	W
Consommation d'électricité en mode «veille»	P_{SB}	2	W
Consommation d'électricité des appareils double conduit (DD) (indiquer séparément les informations relatives au refroidissement et au chauffage)	DD:QDD	N/A	kWh/h
Consommation d'électricité des appareils à simple flux (mode froid)	SD:QSD	1,129	kWh/h
Consommation d'électricité des appareils à simple flux (mode chaud)	SD:QSD	1,000	kWh/h
Niveau de puissance acoustique	L_{WA}	64	dB(A)
Potentiel de réchauffement planétaire	PRP	3	kg éq.CO ₂
Tonnes d'équivalent CO ₂		0,00072	t
N/A - Non applicable.			

	Wi-Fi WLAN	Bluetooth
Standard :	IEEE 802,11b DSSS: CCK (11, 5,5 Mbps), DQPSK (2 Mbps), DBPSK (1 Mbps); IEEE 802,11g OFDM: BPSK (9,6 Mbps), QPSK (18,12 Mbps), 16QAM (36,24 Mbps), 64QAM (54,48 Mbps); IEEE 802,11n HT20 OFDM: BPSK, QPSK, 16QAM, 64QAM; IEEE 802,11n HT40 OFDM: BPSK, QPSK, 16QAM, 64QAM	GFSK
Type de modulation :	CCK, DQPSK, DBPSK, BPSK, QPSK, QAM	GFSK
Plage de fréquences :	2412 MHz~2462 MHz	2402 MHz~2480 MHz
Logiciel à fréquence fixe :	ESP32_RFTest_184_20210927.bin	ESP32_RFTest_184_20210927.bin
Gain d'antenne :	4 dBi	4 dBi
Type d'antenne :	PCB d'antenne	PCB d'antenne
Puissance de transmission :	≤20,5 dBm	≤10 dBm

Dépannage

Si l'une des conditions mentionnées ci-dessous se produit, veuillez vérifier les éléments suivants avant d'appeler le service client.

Problème	Cause possible	Solution
1. L'unité ne démarre pas lorsqu'on presse l'interrupteur (L'appareil ne souffle pas d'air froid/chaud. Le compresseur est arrêté. Pour les modèles GHLAC12-RMK / BLAC12-RMK / BLLAC12-14SR uniquement.)	Le voyant lumineux de réservoir plein d'eau clignote, ce qui indique que le réservoir d'eau est plein.	Videz l'eau du réservoir d'eau.
	La température ambiante est supérieure à la température définie (mode de chauffage).	Régler une température plus élevée.
	La température ambiante est inférieure à la température définie (mode froid).	Réglez à nouveau la température.
2. Pas assez froid	Les portes ou les fenêtres ne sont pas fermées.	Assurez-vous que toutes les fenêtres et les portes sont bien fermées.
	Des sources de chaleur se trouvent dans la pièce.	Enlevez les sources de chaleur si possible.
	Le tuyau d'évacuation d'air n'est pas raccordé ou est bouché.	Raccordez ou nettoyez le tuyau d'évacuation d'air.
	La température réglée est trop élevée.	Réglez à nouveau la température.
	L'arrivée d'air est bouchée.	Nettoyez l'arrivée d'air.

Problème	Cause possible	Solution
3. Bruyant	Le plancher n'est pas horizontal ou est irrégulier.	Posez l'appareil sur une surface horizontale et plane.
	Le son provient de l'écoulement du réfrigérant à l'intérieur du climatiseur.	Il s'agit d'un phénomène normal.
4. Le voyant lumineux de réservoir plein s'allume fréquemment, 1 à 2 heures seulement après la dernière vidange de l'eau.	Le moteur de renvoi d'eau est endommagé.	À réparer ou remplacer.
5. My Myko	Mon produit Myko ne se connecte pas au Wi-Fi.	S'assurer que le produit est branché à une source d'alimentation. Votre connexion Internet ou votre réseau Wi-Fi est peut-être en panne.
	Mon produit ne trouve aucun réseau Wi-Fi.	S'assurer que vous avez un réseau Wi-Fi 2,4GHz à portée du produit à ajouter.
	Mon produit se trouve dans un emplacement qui ne dispose pas du Wi-Fi. Puis-je toujours l'utiliser avec l'application Myko ?	Oui. Utiliser l'application sur un téléphone avec une connexion Internet de type LTE. Le téléphone doit être à portée de Bluetooth de votre produit Myko.
	Je ne trouve pas le QR code.	Il se trouve sur le boîtier de l'appareil.
	Le QR code est endommagé. Comment ajouter le produit ?	Sous le QR code se trouvent des chiffres. Les saisir manuellement au lieu de scanner le code.
	J'ai perdu mon QR code. Comment ajouter un produit ?	S'assurer que le produit est branché à l'alimentation. Dans l'application Myko, appuyer sur +, puis Ajouter un produit.
	Un produit est sur un autre compte. Comment puis-je le transférer ?	Scanner le QR code et il sera transféré sur votre compte.
	Mon produit est hors ligne pendant de longues périodes.	S'assurer que la force du signal Wi-Fi est suffisante. Il peut être nécessaire de déplacer votre routeur, d'utiliser un réseau Wi-Fi maillé ou des répéteurs Wi-Fi.
	Le produit est allumé et j'ai scanné le QR code, mais l'application ne peut pas s'y connecter.	Désactiver le Bluetooth sur votre téléphone et le réactiver. Scanner ensuite le QR code. Si le problème persiste, éteindre et rallumer votre téléphone, puis réessayer.
	Puis-je scanner le même QR code pour ajouter plusieurs produits ?	Non. Chaque produit possède un QR code unique.

Codes d'erreur

Problème	Cause possible	Solution
Code E0	Erreur du détecteur de température ambiante.	Remplacez le détecteur de température ambiante (l'unité peut également fonctionner sans remplacement.)
Code E1	Erreur du détecteur de température du condensateur.	Remplacez le détecteur de température du condensateur.
Code E2	Réservoir d'eau plein pendant la phase de refroidissement	Enlevez le bouchon en caoutchouc et videz l'eau.
Code E3	Erreur du détecteur de température de l'évaporateur.	Remplacez le détecteur de température de l'évaporateur.
Code E4	Réservoir d'eau plein pendant la phase de chauffage.	Veuillez vider le réservoir d'eau.



ATTENTION - NE TENTEZ PAS DE RÉPARER, DE DÉMONTÉR OU DE MODIFIER L'APPAREIL. AUCUNE DES PIÈCES SE TROUVANT À L'INTÉRIEUR NE PEUT ÊTRE RÉPARÉE PAR L'UTILISATEUR. NOUS VOUS SUGGÉRONS DE CONTACTER VOTRE DÉPANNEUR OU UN ÉLECTRICIEN QUALIFIÉ POUR OBTENIR DE L'AIDE.

Garantie

Nous veillons tout particulièrement à sélectionner des matériaux de haute qualité et à utiliser des techniques de fabrication qui nous permettent de créer des produits à la fois design et durables. Ce produit bénéficie d'une garantie fabricant de 2 ans couvrant les défauts de fabrication à compter de la date d'achat (en cas d'achat en magasin) ou de la date de livraison (en cas d'achat sur Internet), sans coût supplémentaire pour une utilisation domestique normale (non commerciale ni professionnelle).

Pour déposer une réclamation au titre de cette garantie, vous devez présenter votre preuve d'achat (ticket de caisse, facture d'achat ou toute autre preuve recevable en vertu de la loi en vigueur). Conservez votre preuve d'achat dans un endroit sûr. Pour que cette garantie soit applicable, le produit que vous avez acheté doit être neuf. La garantie ne s'applique pas aux produits d'occasion ou aux modèles d'exposition. Sauf indication contraire prévue par la loi en vigueur, tout produit de remplacement fourni au titre de la présente garantie ne sera garanti que jusqu'à expiration de la période de garantie initiale.

Cette garantie couvre les défaillances et dysfonctionnements du produit, sous réserve que le produit ait été utilisé conformément à l'usage pour lequel il a été conçu, qu'il ait été installé, nettoyé et entretenu conformément aux informations contenues dans les présentes conditions générales ainsi que dans le manuel d'utilisation, et conformément à la pratique, sous réserve que celles-ci n'aillent pas à l'encontre du manuel d'utilisation.

Cette garantie ne couvre pas les défauts et dommages causés par l'usure normale ni les dommages pouvant résulter d'une utilisation non conforme, d'une installation ou d'un assemblage défectueux, ou d'une négligence, d'un accident, d'une mauvaise utilisation ou d'une modification du produit. Sauf indication contraire prévue par la loi en vigueur, cette garantie ne couvre en aucun cas les coûts accessoires (expédition, transport, frais de désinstallation et réinstallation, main d'œuvre, etc.), ni les dommages directs et indirects.

Si le produit est défectueux, nous nous engageons, dans un délai raisonnable, à remplacer.

Cette garantie est valable dans le pays où vous avez acheté ce produit. Toute demande au titre de la garantie doit être adressée au magasin où vous avez acheté ce produit.

Cette garantie s'ajoute à vos droits au titre de la loi, sans les affecter.

Si vous avez acheté ce produit en France, en plus de cette garantie commerciale, le vendeur reste tenu de respecter la garantie légale de conformité prévue par les articles L217-4 à L217-14 du Code de la consommation et aux articles qui concernent les vices cachés de la chose vendue dans les conditions prévues aux articles 1641 à 1648 et 2232 du Code civil. Le distributeur auprès duquel vous avez acheté ce produit répond de tout défaut de conformité ou vice caché du produit, conformément aux présentes dispositions.

En vertu de l'article L217-16 du Code de la consommation, lorsque l'acheteur demande au vendeur, pendant la durée de la garantie commerciale qui lui a été consentie lors de l'acquisition ou de la réparation d'un bien meuble, une remise en état couverte par la garantie, toute période d'immobilisation d'au moins sept jours vient s'ajouter à la durée de la garantie qui reste à courir. Cette période court à compter de la demande d'intervention de l'acheteur ou de la mise à disposition pour réparation du bien en cause, si cette mise à disposition est postérieure à la demande d'intervention. Garantie légale de conformité (extrait du Code de la consommation) : Article L217-4 du Code de la consommation - Le vendeur doit livrer un bien conforme au contrat et répond des défauts de conformité existant lors de la livraison. Il répond également des défauts de conformité résultant de l'emballage, des instructions de montage ou de l'installation lorsque celle-ci a été mise à sa charge par le contrat ou a été réalisée sous sa responsabilité. Article L217-5 du Code de la consommation - Le bien est conforme au contrat : 1. S'il est adapté à l'objectif généralement prévu pour des biens similaires et, le cas échéant : s'il correspond à la description donnée par le vendeur et possède les qualités présentées par le vendeur à l'acheteur sous forme d'échantillon ou de modèle ; s'il présente des qualités que l'acheteur peut légitimement attendre au regard des déclarations publiques faites par le vendeur, par le fabricant ou par son représentant, notamment dans la publicité ou l'étiquetage ; 2. Ou s'il présente les caractéristiques définies d'un commun accord par les parties ou est propre à tout usage spécial recherché par l'acheteur, porté à la connaissance du vendeur et que ce dernier a accepté. Article L217-12 du Code de la consommation - Toute réclamation suite à un défaut de conformité est limitée à deux ans à compter de la livraison du bien. Garantie légale sur les vices cachés (extrait du Code de la consommation) : Article 1641 du Code civil - Le vendeur est tenu de la garantie en cas de défauts cachés de la chose vendue qui la

rendent impropre à l'usage auquel on la destine, ou qui diminuent tellement cet usage que l'acheteur ne l'aurait pas acquise, ou n'en aurait donné qu'un moindre prix, s'il les avait connus. Article 1648 du Code civil (alinéa 1) - Toute réclamation résultant de vices cachés doit être faite par l'acheteur dans un délai de deux ans à compter de la découverte du vice.

IMPORTANT – A CONSERVER POUR DE FUTURS BESOINS DE REFERENCE : A LIRE SOIGNEUSEMENT.

PL Przed rozpoczęciem użytkowania

Przed rozpoczęciem korzystania z klimatyzatora przenośnego należy uważnie zapoznać się z poniższymi instrukcjami i zachować je do wglądu w przyszłości.

 **UWAGA —
ZAGROŻENIE
POŻAREM,
PORAŻENIEM
PRĄDEM
ELEKTRYCZNYM,
OBRAŻENIAMI CIAŁA
I USZKODZENIEM
MIENIA.**

- Aby korzystać z klimatyzatora przenośnego, należy zawsze postępować zgodnie z instrukcjami montażu, użytkowania i konserwacji, a także z ostrzeżeniami dotyczącymi użytkowania.
- Nie narażać obudowy ani panelu sterowania na zamoczenie.
- Nie zasłaniać wylotu powietrza, kiedy urządzenie pracuje.
- Nie pozwalać dzieciom bawić się elementami sterowania ani wrzucać czegokolwiek do wylotów powietrza.
- Nie umieszczać na urządzeniu żadnych urządzeń ani na nim nie siadać.
- Przed rozpoczęciem czyszczenia lub wykonywania innych czynności konserwacyjnych należy zawsze wyłączać urządzenie i wyjąć jego wtyczkę zasilania z gniazdka.
- Nie wymontowywać żadnej z części obudowy, chyba że czynność tę wykona upoważniony technik.
- Jeśli urządzenie nie będzie używane przez dłuższy czas, należy je odłączyć od zasilania.
- Zawsze podłączać urządzenie do gniazda zasilania 220–240 V~.
- Nie używać urządzenia z uszkodzoną wtyczką lub poluzowanym gniazdkiem.
- Nie używać środków przyspieszających odmrażanie ani środków do czyszczenia innych niż zalecane przez producenta.
- Urządzenie należy przechowywać w pomieszczeniu pozbawionym stale działających źródeł zapłonu (na przykład otwartego ognia, pracującego urządzenia zasilanego gazem lub działającego grzejnika elektrycznego).
- Nie przebijać ani nie palić. Należy pamiętać, że niektóre czynniki chłodnicze są bezwonne.
- Urządzenie należy montować, użytkować i przechowywać w pomieszczeniu o powierzchni większej niż 12 m² w przypadku modeli GHAC09-MK / BLAC09-MK / BLLAC09-13S, natomiast w przypadku modeli GHAC12-RMK / BLAC12-RMK / BLLAC12-14SR przechowywać w

pomieszczeniu o powierzchni większej niż 15 m².



OSTRZEŻENIE: NIE ZASŁANIAĆ OTWORU WENTYLACYJNEGO.

- Czynności serwisowe mogą być wykonywane wyłącznie zgodnie z zaleceniami producenta.



OSTRZEŻENIE: URZĄDZENIE NALEŻY PRZECHOWYWAĆ W POMIESZCZENIU O ODPOWIEDNIEJ WENTYLACJI I POWIERZCHNI OKREŚLONEJ W SPECYFIKACJI URZĄDZENIA.



OSTRZEŻENIE: URZĄDZENIE NALEŻY PRZECHOWYWAĆ W POMIESZCZENIU POZBAWIONYM STAŁE DZIAŁAJĄCYCH ŹRÓDEŁ OTWARTEGO OGNIA (NA PRZYKŁAD

PRACUJĄCEGO URZĄDZENIA ZASILANEGO GAZEM) ORAZ ŹRÓDEŁ ZAPŁONU (NA PRZYKŁAD DZIAŁAJĄCEGO GRZEJNIKA ELEKTRYCZNEGO).

- W żadnym wypadku nie wykorzystywać potencjalnych źródeł zapłonu do wykrywania wycieków czynnika chłodniczego. Nie używać palnika (ani żadnego innego urządzenia wykrywającego, w którym jest stosowany otwarty płomień).
- Przy wykrywaniu wycieków unikać stosowania detergentów zawierających chlor.
- W przypadku podejrzenia wycieku usunąć/ugasić wszelkie źródła ognia.
- Natychmiast skontaktować się z pracownikiem serwisu i nie zbliżać się do urządzenia.
- Jeśli konieczne jest zutylizowanie lub wycofanie urządzenia z eksploatacji, należy skontaktować się z serwisem lub autoryzowanym technikiem w tym celu.

Nie wolno samodzielnie utylizować produktu ani wycofywać go z eksploatacji.

- Zamontować urządzenie zgodnie z krajowymi przepisami dotyczącymi instalacji elektrycznych.
- Maksymalna ilość czynnika chłodniczego w przypadku modelu GHLAC09-MK / BLAC09-MK / BLLAC09-13S: 230 g.
- Maksymalna ilość czynnika chłodniczego w przypadku modelu GHLAC12-RMK / BLAC12-RMK / BLLAC12-14SR: 240 g.
- Miejsca niewentylowane, w których znajdują się urządzenia zawierające łatwopalne czynniki chłodnicze, powinny być aranżowane w taki sposób, aby w przypadku wycieku czynnika nie dochodziło do jego zastania i w efekcie do zagrożenia pożarem lub wybuchem.
- Przechowywać urządzenie w taki sposób, aby nie było narażone na jakiegokolwiek uszkodzenia mechaniczne.
- Sprawdzić, czy przewód nie jest narażony na zużycie, korozję, nadmierny nacisk, drgania, kontakt z ostrymi krawędziami

ani inne niekorzystne czynniki środowiskowe. Kontrola powinna również uwzględniać skutki starzenia się lub ciągłych wibracji pochodzących ze źródeł takich jak sprężarki czy wentylatory.

- W przypadku układów zawierających łatwopalne czynniki chłodnicze dopuszczalne są poniższe metody wykrywania wycieków.
- Do wykrywania łatwopalnych czynników chłodniczych mogą być używane urządzenia elektroniczne, jednak ich czułość może nie być wystarczająca lub mogą one wymagać ponownej kalibracji. (Urządzenia wykrywające powinny być kalibrowane w miejscu, w którym nie występuje czynnik chłodniczy). Należy się upewnić, że urządzenie wykrywające nie stanowi potencjalnego źródła zapłonu i jest odpowiednie dla danego czynnika chłodniczego.
- Urządzenia do wykrywania wycieków powinny być ustawione na wartość odpowiadającą dolnej granicy wybuchowości (LFL) czynnika chłodniczego i

skalibrowane pod kątem stosowanego czynnika chłodniczego, a odpowiednia wartość procentowa gazu (maksymalnie 25%) wymaga zatwierdzenia.

- Płyty do wykrywania wycieków nadają się do stosowania w przypadku większości czynników chłodniczych, ale należy unikać stosowania detergentów zawierających chlor, ponieważ chlor może reagować z czynnikiem chłodniczym i powodować korozję przewodów miedzianych.
- W przypadku podejrzenia wycieku usunąć/ugasić wszelkie źródła ognia.
- W przypadku stwierdzenia wycieku czynnika, który wymaga zastosowania lutowania twardego, odzyskać z układu lub odseparować cały czynnik chłodniczy (korzystając z zaworów odcinających) w części układu oddzielonej od miejsca wycieku.
- Przed przystąpieniem do lutowania twardego przedmuchać układ azotem bez zawartości tlenu (OFN) (przedmuchiwać układ także w trakcie lutowania).
- Bardzo ważne jest, aby przed wykonaniem tej procedury technik uważnie zapoznać się z urządzeniem. Zaleca się bezpieczne usuwanie wszystkich czynników chłodniczych. Przed wykonaniem tej procedury pobrać próbkę oleju i czynnika chłodniczego na wypadek konieczności przeanalizowania przed ponownym użyciem odzyskanego czynnika. Przed rozpoczęciem pracy zapewnić zasilanie elektryczne.
- Zapoznać się z urządzeniem i sposobem jego działania.
- Odizolować układ elektrycznie.
- Przed rozpoczęciem procedury upewnić się, że:
 - w razie konieczności dostępny jest odpowiedni sprzęt mechaniczny do obsługi butli zawierających czynnik chłodniczy,
 - wszystkie środki ochrony indywidualnej są dostępne i prawidłowo używane,
 - proces odzyskiwania czynnika jest przez cały czas nadzorowany przez kompetentną osobę,
 - urządzenie do odzyskiwania i butle są zgodne z odpowiednimi normami.

- W miarę możliwości wytworzyć próżnię w układzie czynnika chłodniczego.
- W razie braku możliwości zastosowania próżni przygotować kolektor w celu usunięcia czynnika chłodniczego z różnych części układu.
- Przed rozpoczęciem odzyskiwania czynnika upewnić się, że butla znajduje się na wadze.
- Uruchomić urządzenie do odzyskiwania czynnika chłodniczego i postępować zgodnie z instrukcjami jego producenta.
- Nie przepełniać butli. (Nie przekraczać 80% objętości w przypadku napełniania cieczą).
- Nie przekraczać maksymalnego ciśnienia roboczego butli, nawet tymczasowo.
- Po prawidłowym napełnieniu butli i zakończeniu procesu upewnić się, że wszystkie zawory odcinające urządzenia są zamknięte, i niezwłocznie usunąć butle oraz samo urządzenie.
- Odzyskany czynnik chłodniczy nie może zostać wprowadzony do innego układu chłodzenia, chyba że zostanie oczyszczony i sprawdzony.
- Oznaczyć urządzenie w taki sposób, aby było jasne, że zostało wycofane z eksploatacji i opróżnione z czynnika chłodniczego. Etykieta powinna być opatrzona datą i podpisem.
- Sprawdzić, czy na urządzeniu są etykiety informujące, że wewnątrz znajduje się łatwopalny czynnik chłodniczy. W przypadku usuwania czynnika chłodniczego z układu w celu serwisowania lub wycofania z eksploatacji zaleca się bezpieczne usunięcie wszystkich czynników chłodniczych.
- Podczas przenoszenia czynnika chłodniczego do butli używać wyłącznie odpowiednich butli, które są przeznaczone do odzyskiwania czynnika chłodniczego. Upewnić się, że dostępna jest wystarczająca liczba butli, która umożliwi przechowywanie całej objętości czynnika z układu. Wszystkie zgodne butle są przeznaczone

do przechowywania odzyskanego czynnika chłodniczego i odpowiednio oznaczone (np. jako specjalne butle do odzyskiwania czynnika chłodniczego).

Butle powinny być wyposażone w ciśnieniowy zawór nadmiarowy i odpowiednie zawory odcinające w dobrym stanie technicznym. W pustych butlach do odzyskiwania czynnika należy wytworzyć próżnię, a jeśli to możliwe, należy je także schłodzić przed przystąpieniem do odzyskiwania.

- Urządzenie do odzyskiwania czynnika chłodniczego powinno być w dobrym stanie technicznym, zawierać komplet instrukcji i być przystosowane do odzyskiwania łatwopalnego czynnika chłodniczego. Ponadto należy zadbać o dostępność zestawu skalibrowanych wag w dobrym stanie technicznym. Węże muszą być wyposażone w złączki (w dobrym stanie technicznym) umożliwiające odłączenie bez utraty szczelności. Przed użyciem urządzenia do odzyskiwania czynnika chłodniczego

sprawdzić, czy jest ono w dobrym stanie technicznym, czy było odpowiednio konserwowane i czy wszystkie powiązane z nim elementy instalacji elektrycznej są zabezpieczone przed iskrzeniem, aby zapobiec zapłonowi w przypadku uwolnienia czynnika chłodniczego. W razie wątpliwości skontaktować się z producentem.

- Odzyskany czynnik chłodniczy powinien zostać zwrócony dostawcy czynnika w odpowiedniej butli przeznaczonej do odzyskiwania wraz z odpowiednią dokumentacją utylizacji odpadów. Nie mieszać czynników chłodniczych w urządzeniach do odzyskiwania, a zwłaszcza w butlach.
- Jeśli zachodzi potrzeba wymontowania sprężarki lub usunięcia z niej oleju, upewnić się, że prawidłowo wypompowano z niej czynnik chłodniczy, tj. że w oleju nie będzie łatwopalnego czynnika chłodniczego. Przeprowadzić procedurę opróżniania sprężarki przed zwróceniem jej dostawcy. Do przyspieszenia tego procesu

można stosować wyłącznie podgrzewanie elektryczne obudowy sprężarki. Procedurę spuszczenia oleju z układu należy wykonać w bezpieczny sposób.

- Czynności serwisowe mogą być wykonywane wyłącznie zgodnie z zaleceniami producenta sprzętu. Prace konserwacyjne i naprawcze wymagające pomocy wyszkolonego personelu powinny być wykonywane przez osoby upoważnione do pracy z łatwopalnymi czynnikami chłodniczymi.
- Każda osoba, która uczestniczy w pracach związanych z obiegiem czynnika chłodniczego lub dostaniem się do tego obiegu, powinna posiadać ważny certyfikat, wydany przez akredytowaną instytucję branżową i potwierdzający jej kompetencje w zakresie bezpiecznego obchodzenia się z czynnikami chłodniczymi zgodnie z uznaną w branży specyfikacją.
- Produkt zawiera części, które nie podlegają naprawie. Czynnik chłodniczy zawarty w urządzeniu nie podlega wymianie/uzupełnieniu.
- Urządzenie może być obsługiwane przez dzieci w wieku co najmniej 8 lat i osoby o ograniczonej sprawności fizycznej, sensorycznej lub umysłowej, a także osoby nieposiadające wystarczającego doświadczenia bądź wystarczającej wiedzy, pod warunkiem że będą nadzorowane lub że zostały poinstruowane o zasadach jego bezpiecznego używania i rozumieją związane z tym zagrożenia.
- Dzieci nie powinny bawić się urządzeniem.
- Prace związane z czyszczeniem i konserwacją nie powinny być wykonywane przez dzieci bez odpowiedniego nadzoru.
- Upewnić się, że tył urządzenia znajduje się co najmniej 30 cm od ściany. Nie umieszczać urządzenia przed zasłonami lub firanami, ponieważ mogą one opadać na tylny wlot powietrza.
- Jeśli dojdzie do uszkodzenia przewodu zasilania, powinien on zostać wymieniony przez producenta, przedstawiciela serwisowego lub inną osobę o odpowiednich kwalifikacjach, aby uniknąć zagrożeń.

- W przypadku używania urządzenia z przedłużaczem nie przekraczać maksymalnego obciążenia przedłużacza.
- Nie używać urządzenia w łazienkach ani wilgotnych pomieszczeniach/miejscach.
- Nie używać urządzenia w zamkniętych szafkach ani przebieralniach.
- Nie przykrywać urządzenia ubraniami ani żadnymi innymi tkaninami.
- Urządzenie musi znajdować się w odpowiedniej odległości od ścian, mebli i zasłon, aby się nie przegrzało na skutek słabej wentylacji.
- Nie używać urządzenia, gdy nikogo nie ma w domu. W przypadku dłuższej nieobecności wyłączyć urządzenie i wyjąć jego wtyczkę z gniazda.
- Okresowo czyścić lub wymieniać filtr, aby zapobiec niedostatecznemu przepływowi powietrza wskutek nagromadzenia się cząsteczek kurzu. Słaby przepływ powietrza powoduje przegrzanie, obniża wydajność urządzenia i zwiększa ryzyko.
- To urządzenie jest przeznaczone WYŁĄCZNIE DO UŻYTKU DOMOWEGO, WEWNĄTRZ POMIESZCZEŃ.
- Nie montować urządzenia w pralniach.
- Ważna informacja dot. modeli GHLAC09-MK / BLAC09-MK / BLLAC09-13S , GHLAC12-RMK / BLAC12-RMK / BLLAC12-14SR ze względu na dużą moc produktu podczas jego uruchamiania mogą wystąpić spadki napięcia mające wpływ na inne urządzenia elektryczne (np. ściemnianie oświetlenia). Z tego względu zaleca się, aby urządzenie było podłączone wyłącznie do źródła zasilania o maksymalnej dopuszczalnej impedancji systemu $Z_{max} = 0,367 \Omega$. Aby uzyskać dodatkowe informacje, należy skontaktować się z lokalnym zakładem energetycznym.



WAŻNE!

URZĄDZENIE JEST PRZEZNACZONE DO PRACY W TEMPERATURZE OD 18°C DO 35°C. JEŚLI TEMPERATURA W POMIESZCZENIU WYKRACZA POZA TEN ZAKRES, WYDAJNOŚĆ URZĄDZENIA MOŻE ULEC ZNAZNEMU OBNIŻENIU.

- Na co najmniej 1 godzinę przed użyciem urządzenia należy je ustawić w **POŁOŻENIU PIONOWYM**, aby umożliwić ustabilizowanie się czynnika chłodniczego. W przypadku przechylenia urządzenia na bok lub odwrócenia podczas transportu przed użyciem należy je ustawić w położeniu pionowym na 4 godziny.
- W celu zapewnienia optymalnej wydajności urządzenie musi pracować w zamkniętym pomieszczeniu. Wszystkie drzwi i okna powinny być zamknięte.

- Umieścić urządzenie w odległości co najmniej 30 cm od innych przedmiotów (np. zastół lub mebli), które mogłyby blokować przepływ powietrza przez otwory wentylacyjne.
- Ustawić urządzenie na płaskim podłożu.

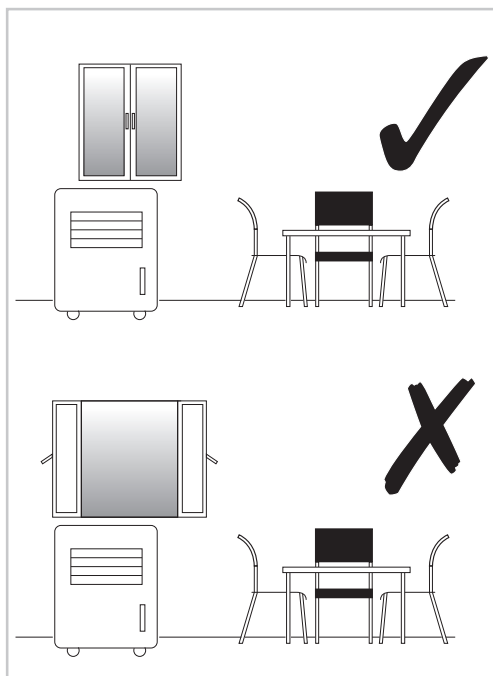

Dane techniczne

	To urządzenie spełnia wymogi zgodności zawarte w odnośnych rozporządzeniach lub dyrektywach unijnych.
	Zużytych produktów elektrycznych nie należy wyrzucać z odpadami komunalnymi. Należy je przekazać do utylizacji w przeznaczonych do tego miejscach. Informacje dotyczące recyklingu można uzyskać u władz lokalnych lub w punkcie sprzedaży.
	Przeczytać instrukcję obsługi.
	Uwaga: ryzyko pożaru.
	Podręcznik użytkownika; instrukcja obsługi.
	Utylizacja zużytych baterii Aby chronić zasoby naturalne, należy prawidłowo zutylizować baterie lub przekazać je do recyklingu. Informacje dotyczące dostępnych metod recyklingu/utylizacji można uzyskać od lokalnych organów zajmujących się gospodarką odpadami.
yyWxx	kod daty produkcji: rok (20yy) oraz tydzień (Wxx) produkcji.
	Wskaźnik serwisowy; przeczytać instrukcję techniczną.
	Wyłącznie do użytku wewnątrz pomieszczeń.

Model	GHLAC09-MK / BLAC09-MK / BLLAC09-13S
Napięcie/częstotliwość	220-240 V~ / 50 Hz
Wydajność osuszania	1 L/h 30 °C RH80%
Moc znamionowa	839 W
Typ czynnika chłodniczego	R290
Objętość powietrza	250 m ³ /h
Waga	28,5 kg
Wymiary urządzenia	440 mm x 715 mm x 335 mm
Typ bezpiecznika	T/3,15A/250 V~ or T/2A/250 V~

	Symbol	Wartość	Jednostka
Wydajność znamionowa chłodzenia	$P_{\text{znamion. chłodzenia}}$	2,6	kW
Znamionowa moc wejściowa chłodzenia	P_{EER}	0,839	kW
Znamionowy współczynnik wydajności energetycznej	EERd	3,1	-
Zużycie energii w trybie wyłączzonego termostatu	P_{TO}	Nie dot.	W
Zużycie energii w trybie czuwania	P_{SB}	2,0	W
Zużycie energii elektrycznej przez urządzenia dwukanałowe (oddzielne wartości dla chłodzenia i ogrzewania)	DD:QDD	Nie dot.	kWh/h
Zużycie energii elektrycznej przez urządzenia jednokanałowe	SD:QSD	0,839	kWh/h
Poziom mocy akustycznej	L_{WA}	58	dB(A)
Potencjał tworzenia efektu cieplarnianego	GWP	3	ekw. kg CO ₂
Ekwiwalent CO ₂ w tonach		0,00069	t
Nie dot. — nie dotyczy.			

Model	GHLAC12-RMK / BLAC12-RMK / BLLAC12-14SR
Napięcie/częstotliwość	220-240 V~ / 50 Hz
Wydajność osuszania	1,2 L/h 30 °C RH80%
Moc znamionowa	1129 W (Cooling); 1150 W (Heating)
Typ czynnika chłodniczego	R290
Objętość powietrza	310 m ³ /h
Waga	30,5 kg
Wymiary urządzenia	440 mm x 715 mm x 335 mm
Typ bezpiecznika	T/3,15AL/250 V~ or T/2AL/250 V~

	Symbol	Wartość	Jednostka
Wydajność znamionowa chłodzenia	$P_{\text{znamion. chłodzenia}}$	3,5	kW
Wydajność znamionowa ogrzewania	$P_{\text{znamion. ogrzewania}}$	2,6	kW
Znamionowa moc wejściowa chłodzenia	P_{EER}	1,129	kW
Znamionowa moc wejściowa ogrzewania	P_{COP}	1,000	kW
Znamionowy współczynnik wydajności energetycznej	EERd	3,1	-
Znamionowy współczynnik wydajności	COPd	2,6	-
Zużycie energii w trybie wyłączzonego termostatu	P_{TO}	Nie dot.	W
Zużycie energii w trybie czuwania	P_{SB}	2	W
Zużycie energii elektrycznej przez urządzenia dwukanałowe (oddzielne wartości dla chłodzenia i ogrzewania)	DD:QDD	Nie dot.	kWh/h
Zużycie energii elektrycznej przez urządzenia jednokanałowe (chłodzenie)	SD:QSD	1,129	kWh/h

	Symbol	Wartość	Jednostka
Zużycie energii elektrycznej przez urządzenia jednokanałowe (ogrzewanie)	SD:QSD	1,000	kWh/h
Poziom mocy akustycznej	L_{WA}	64	dB(A)
Potencjał tworzenia efektu cieplarnianego	GWP	3	ekw. kg CO ₂
Ekwiwalent CO ₂ w tonach		0,00072	t
Nie dot. — nie dotyczy.			

	Wi-Fi WLAN	Bluetooth
Standard:	IEEE 802,11b DSSS: CCK (11, 5,5 Mbps), DQPSK (2 Mbps), DBPSK (1 Mbps); IEEE 802,11g OFDM: BPSK (9,6 Mbps), QPSK (18,12 Mbps), 16QAM (36,24 Mbps), 64QAM (54,48 Mbps); IEEE 802,11n HT20 OFDM: BPSK, QPSK, 16QAM, 64QAM; IEEE 802,11n HT40 OFDM: BPSK, QPSK, 16QAM, 64QAM	GFSK
Typ modulacji:	CCK, DQPSK, DBPSK, BPSK, QPSK, QAM	GFSK
Zakres częstotliwości:	2412 MHz~2462 MHz	2402 MHz~2480 MHz
Oprogramowanie stałej częstotliwości:	ESP32_RFTest_184_20210927.bin	ESP32_RFTest_184_20210927.bin
Wzmocnienie anteny:	4 dBi	4 dBi
Typ anteny:	PCB anteny	PCB anteny
Moc nadawcza:	≤20,5 dBm	≤10 dBm

Rozwiązywanie problemów

Jeśli wystąpi jedna z poniższych sytuacji, przed skontaktowaniem się z działem obsługi klienta należy sprawdzić następujące elementy.

Usterka	Możliwa przyczyna	Rozwiązanie
1. Urządzenie nie uruchamia się po naciśnięciu przycisku Wł./Wył. (Urządzenie nie wydymuchuje zimnego/ gorącego powietrza. Sprężarka jest wyłączona. Dotyczy tylko modeli GHLAC12-RMK / BLAC12-RMK / BLLAC12-14SR.)	Kontrolka pełnego zbiornika wody miga, a zbiornik wody jest pełny.	Wylać wodę ze zbiornika wody.
	Temperatura w pomieszczeniu jest wyższa od ustawionej wartości (tryb ogrzewania).	Ustawić wyższą temperaturę.
	Temperatura w pomieszczeniu jest niższa od ustawionej wartości (tryb chłodzenia).	Ustawić ponownie temperaturę.

Usterka	Możliwa przyczyna	Rozwiązanie
2. Chłodzenie z obniżoną wydajnością	Drzwi lub okna nie są zamknięte.	Upewnij się, że wszystkie okna i drzwi są zamknięte.
	W pomieszczeniu znajdują się źródła ciepła.	W miarę możliwości usunąć źródła ciepła.
	Wąż wylotowy powietrza nie jest podłączony lub jest zablokowany.	Podłączyć lub wyczyścić wąż wylotowy powietrza.
	Ustawienie temperatury jest zbyt wysokie.	Ustawić ponownie temperaturę.
	Wlot powietrza jest niedrożny.	Wyczyścić wlot powietrza.
3. Głośna praca	Podłoże nie jest wypoziomowane lub dostatecznie płaskie.	W miarę możliwości ustawić urządzenie na płaskim, poziomym podłożu.
	Odgłos wydawany przez czynnik chłodniczy przepływający przez klimatyzator.	Jest to normalne zjawisko.
4. Kontrolka pełnego zbiornika wody często się włącza po 1 lub 2 godzinach od ostatniego odprowadzania wody.	Silnik rozprowadzający wodę jest uszkodzony.	Naprawić lub wymienić.
5. My Myko	Moje urządzenie Myko nie łączy się z siecią Wi-Fi.	Upewnij się, że urządzenie jest podłączone do źródła zasilania. Mogło dojść do utraty połączenia z Internetem lub z siecią Wi-Fi.
	Moje urządzenie nie może znaleźć żadnej sieci Wi-Fi.	Upewnij się, że w zasięgu urządzenia, które chcesz dodać, znajduje się sieć Wi-Fi obsługująca częstotliwość 2,4 GHz.
	Moje urządzenie znajduje się w miejscu bez dostępu sieci Wi-Fi. Czy mogę nadal z niego korzystać za pomocą aplikacji Myko?	Tak. Użyj aplikacji w telefonie, korzystając z połączenia internetowego, takiego jak LTE. Telefon musi znajdować się w zasięgu Bluetooth urządzenia Myko.
	Nie mogę znaleźć kodu QR.	Znajduje się on na obudowie urządzenia.
	Kod QR jest nieczytelny. Jak mogę dodać urządzenie?	Pod kodem QR znajduje się numer. Można go wprowadzić ręcznie zamiast skanowania kodu.
	Nie mam dostępu do kodu QR. Jak mogę dodać urządzenie?	Upewnij się, że urządzenie jest podłączone do źródła zasilania. W aplikacji Myko dotknij znaku „+”, aby dodać urządzenie.
	Urządzenie jest powiązane z innym kontem. Jak mogę je przenieść?	Zeskanuj kod QR, a urządzenie zostanie przeniesione na Twoje konto.

Usterka	Możliwa przyczyna	Rozwiązanie
5. My Myko	Moje urządzenie znajduje się w trybie off-line przez dłuższy czas.	Upewnij się, że siła sygnału Wi-Fi jest wystarczająca. Konieczne może być przeniesienie routera, użycie systemu mesh lub wzmacniacza sygnału Wi-Fi.
	Urządzenie jest włączone i kod QR został zeskanowany, ale aplikacja nie może się z nim połączyć.	Wyłącz funkcję Bluetooth w telefonie i włącz ją ponownie. Następnie zeskanuj kod QR. Jeśli problem nadal występuje, wyłącz i włącz swój telefon, a następnie spróbuj ponownie.
	Czy mogę zeskanować ten sam kod QR, aby dodać więcej produktów?	Nie. Każde urządzenie posiada unikalny kod QR.

Kody błędów

Usterka	Możliwa przyczyna	Rozwiązanie
Kod E0	Usterka czujnika temperatury w pomieszczeniu.	Wymienić czujnik temperatury w pomieszczeniu (urządzenie może również działać z niesprawnym czujnikiem).
Kod E1	Usterka czujnika temperatury skraplacza.	Wymienić czujnik temperatury skraplacza.
Kod E2	Zapełnienie zbiornika wody podczas chłodzenia	Wyjąć gumową zatyczkę i spuścić wodę.
Kod E3	Usterka czujnika temperatury parownika.	Wymienić czujnik temperatury parownika.
Kod E4	Zapełnienie zbiornika wody podczas ogrzewania.	Opróżnić zbiornik wody.



UWAGA — NIE PODEJMOWAĆ PRÓB NAPRAWY, DEMONTAŻU ANI MODYFIKACJI URZĄDZENIA. WEWNĄTRZ URZĄDZENIA NIE WYSTĘPUJĄ ŻADNE CZĘŚCI WYMAGAJĄCE SERWISOWANIA PRZEZ UŻYTKOWNIKA. W CELU UZYSKANIA POMOCY ZALECAMY SKONTAKTOWANIE SIĘ Z PRACOWNIKIEM SERWISU LUB PROFESJONALNYM ELEKTRYKIEM.

Gwarancja

Przykładamy szczególną wagę do tego, aby wybierać materiały wysokiej jakości i stosować techniki produkcyjne, które umożliwiają tworzenie wytrzymałych, a zarazem atrakcyjnych produktów. Ten produkt ma gwarancję producenta na 2 lat, która obejmuje wady produkcyjne, począwszy od daty zakupu (zakup w sklepie) lub dostawy (zakup przez Internet) bez dodatkowych kosztów w przypadku normalnego (nieprofesjonalnego lub niekomercyjnego) użytku domowego.

Aby dokonać zgłoszenia reklamacyjnego, należy przedstawić dowód zakupu (np. paragon, fakturę lub inny dowód na mocy obowiązujących przepisów prawa). Dowód zakupu należy przechowywać w bezpiecznym miejscu. Gwarancja obejmuje produkty nowe; nie obejmuje produktów używanych lub z ekspozycji. Produkt zamienny objęty niniejszą gwarancją będzie nią objęty aż do wygaśnięcia okresu obowiązywania gwarancji oryginalnego produktu, chyba że określono inaczej w obowiązujących przepisach prawa.

Niniejsza gwarancja obejmuje wady i uszkodzenia produktu, pod warunkiem że produkt był używany zgodnie z przeznaczeniem oraz zamontowany, czyszczony i konserwowany zgodnie z informacjami zawartymi powyżej oraz w instrukcji obsługi, a także ze standardowymi praktykami (jeśli te praktyki nie są sprzeczne z instrukcją użytkownika).

Niniejsza gwarancja nie obejmuje wad ani uszkodzeń wynikających z normalnego zużycia lub uszkodzeń będących skutkiem niewłaściwego używania, montażu lub złożenia, a także zaniedbania, wypadku i modyfikacji produktu. Gwarancja nie obejmuje w żadnym wypadku dodatkowych kosztów (transportu, przenoszenia, montażu i demontażu, robocizny itd.) ani strat bezpośrednich lub pośrednich, chyba że określono inaczej w obowiązujących przepisach prawa.

Jeśli produkt jest wadliwy, we właściwym czasie wymienimy.

Prawa wynikające z tej gwarancji obowiązują w kraju, w którym zakupiono produkt. Zapytania dotyczące gwarancji powinno się kierować do sklepu, w którym zakupiono produkt.

Niniejsza gwarancja jest dokumentem dodatkowym, który nie ma wpływu na ustawowe prawa konsumenta.

Jeśli produkt zakupiono w Polsce, niniejsza gwarancja nie wyklucza, nie ogranicza ani nie zawiesza uprawnień wynikających z przepisów prawa dotyczących gwarancji na wady zakupionego towaru.

WAŻNE – NALEŻY DOKŁADNIE PRZECZYTAĆ NINIEJSZE INFORMACJE I ZACHOWAĆ.

ES Antes de empezar

Lea detenidamente estas instrucciones antes de usar el aire acondicionado local y guárdelas para futuras consultas.



**PRECAUCIÓN:
PELIGRO DE
INCENDIO,
DESCARGA
ELÉCTRICA,
LESIONES FÍSICAS Y
DAÑOS MATERIALES.**

- Para usar el aire acondicionado local, siga siempre las instrucciones de montaje, uso y mantenimiento, y adopte las precauciones de uso.
- No humedezca la carcasa ni el panel de control.
- No cubra la salida de aire mientras esté en funcionamiento.
- No permita que los niños jueguen con el mando o introduzcan objetos en la salida de aire.
- No coloque objetos encima de la unidad ni permita que nadie se siente en ella.
- Apague siempre la unidad y desenchúfela de la toma

de corriente cuando vaya a limpiarla o a realizar alguna tarea de mantenimiento.

- No debe retirarse ninguna pieza de la carcasa, a menos que lo haga un técnico autorizado.
- Retire el enchufe de la toma de corriente si no se va a usar la unidad durante bastante tiempo.
- Conecte siempre este aparato a una toma de corriente de 220-240 V~.
- No utilice la unidad si el enchufe está dañado o si la toma de corriente está floja.
- No recurra a ningún medio distinto de los recomendados por el fabricante para acelerar el proceso de descongelación o limpiar la unidad.
- El aparato debe guardarse en una habitación que no tenga fuentes de ignición funcionando de manera continua (por ejemplo, llamas vivas, un aparato de gas en funcionamiento o un calefactor eléctrico en funcionamiento).
- No lo perforo ni queme. Tenga presente que los refrigerantes pueden ser inodoros.
- El aparato debe instalarse, usarse y guardarse en una habitación con una superficie

de más de 12 m² en el caso de GHLAC09-MK / BLAC09-MK / BLLAC09-13S, y en una habitación con una superficie de más de 15 m² en el caso de GHLAC12-RMK / BLAC12-RMK / BLLAC12-14SR.



ADVERTENCIA:
MANTENGA LA
REJILLA DE
VENTILACIÓN LIBRE
DE
OBSTRUCCIONES.

- El mantenimiento únicamente debe realizarse de conformidad con las recomendaciones del fabricante.



ADVERTENCIA: EL
APARATO DEBE
GUARDARSE EN UN
LUGAR BIEN
VENTILADO CON UN
TAMAÑO IGUAL A LA
SUPERFICIE
INDICADA PARA SU
UTILIZACIÓN.



ADVERTENCIA: EL
APARATO DEBE
GUARDARSE EN UNA
HABITACIÓN QUE NO
TENGA LLAMAS
VIVAS (POR

EJEMPLO, UN APARATO DE GAS EN FUNCIONAMIENTO) O FUENTES DE IGNICIÓN (POR EJEMPLO, UN CALEFACTOR ELÉCTRICO EN FUNCIONAMIENTO) FUNCIONANDO DE MANERA CONTINUA.

- Bajo ninguna circunstancia se deberán usar posibles fuentes de ignición para buscar o detectar fugas de refrigerante. No debe usarse una lámpara de halogenuros (o cualquier otro detector que tenga una llama viva).
- Para detectar fugas, debe evitarse el uso de detergentes que contengan cloro.
- Si sospecha que hay una fuga, retire/apague todas las llamas vivas.
- Llame al personal de mantenimiento de inmediato y manténgase a distancia del producto.
- En caso de que haya que eliminar o desmantelar el aparato, póngase en contacto con el personal de mantenimiento o con técnicos autorizados para que lo hagan ellos. No se ocupe de la eliminación o desmantelamiento del producto usted mismo.
- El aparato deberá instalarse respetando la normativa nacional de conexiones eléctricas.
- Máxima carga de refrigerante para GHLAC09-MK / BLAC09-MK / BLLAC09-13S: 230 g.
- Máxima carga de refrigerante para GHLAC12-RMK / BLAC12-RMK / BLLAC12-14SR: 240 g.
- Si se instalase un aparato que usa refrigerantes inflamables en un lugar mal ventilado, debe realizarse la instalación de tal forma que, en caso de fuga de refrigerante, este no se acumule y genere un peligro de incendio o explosión.
- El aparato debe guardarse de tal manera que se eviten posibles daños mecánicos.
- Compruebe que los cables no estén expuestos a desgaste, corrosión, presión excesiva, vibración, bordes afilados o cualquier otro efecto ambiental adverso. La comprobación también debe tomar en consideración los efectos del paso del tiempo o de la vibración continua de

- elementos como compresores o ventiladores.
- Los siguientes métodos de detección de fugas son considerados aceptables para sistemas que contienen refrigerantes inflamables.
 - Deberán usarse detectores de fugas electrónicos para detectar refrigerantes inflamables, pero la sensibilidad podría no ser adecuada y necesitar recalibración. (El equipo de detección debe calibrarse en una zona sin refrigerantes.) Asegúrese de que el detector no sea una posible fuente de ignición y sea idóneo para el refrigerante utilizado.
 - El equipo de detección de fugas debe configurarse en un porcentaje del LII del refrigerante y debe ajustarse al refrigerante utilizado y confirmar el porcentaje de gas adecuado (un 25 % como máximo).
 - Los fluidos para detección de fugas se pueden usar con la mayoría de refrigerantes, pero debe evitarse el uso de detergentes que contengan cloro, ya que este puede reaccionar con el refrigerante y corroer las tuberías de cobre.
 - Si sospecha que hay una fuga, retire/apague todas las llamas vivas.
 - Si se detectase una fuga de refrigerante que necesitase soldadura, habrá que retirar todo el refrigerante del sistema o aislarlo (mediante llaves de paso) en una parte del sistema que esté alejada de la fuga.
 - A continuación, habrá que purgar el nitrógeno sin oxígeno del sistema, tanto antes como durante el proceso de soldadura.
 - Antes de llevar a cabo este procedimiento, es fundamental que el técnico conozca bien el equipo y sus características. Esta es una buena práctica recomendada a la hora de recuperar los refrigerantes de forma segura. Antes de ponerse con esta tarea, deberá tomarse una muestra de aceite y refrigerante en caso de que sea necesario realizar un análisis antes de reutilizar el refrigerante recuperado. Es fundamental disponer de energía eléctrica antes de comenzar esta tarea.
 - Familiarícese con el equipo y su funcionamiento.
 - Aísle el sistema eléctricamente.

- Antes de iniciar el procedimiento, asegúrese de que:
 - dispone del equipo para la manipulación mecánica (si es necesaria) de cilindros de refrigerante.
 - dispone de equipos de protección individual y que estos se están usando de forma correcta.
 - el proceso de recuperación está supervisado en todo momento por una persona competente.
 - el equipo de recuperación y los cilindros se ajustan a la normativa correspondiente.
- Use un sistema de evacuación de refrigerante, si es posible.
- Si no es posible conseguir el vacío, use un colector para poder extraer el refrigerante de distintos puntos del sistema.
- Compruebe que el cilindro esté situado en las básculas antes de iniciar la recuperación.
- Encienda la máquina de recuperación y úsela de conformidad con las instrucciones del fabricante.
- No llene en exceso los cilindros. (No más del 80 % del volumen de carga líquida).
- No sobrepase la presión de trabajo máxima del cilindro, ni siquiera puntualmente.
- Una vez los cilindros hayan sido rellenos correctamente y haya finalizado el proceso, asegúrese de retirar los cilindros y el equipo del lugar de inmediato y de que todas las válvulas de aislamiento del equipo estén cerradas.
- El refrigerante recuperado no debe cargarse en otro sistema de refrigeración, a menos que haya sido limpiado y revisado.
- Hay que etiquetar el equipo para declarar que ha sido desmantelado y vaciado de refrigerante. La etiqueta debe estar datada y firmada.
- Asegúrese de que haya etiquetas en el equipo que avisen de que este contiene refrigerante inflamable. Al retirar el refrigerante de un sistema, ya sea para su puesta a punto o su desmantelamiento, esta es una buena práctica recomendada a la hora de recuperar los refrigerantes de forma segura.
- Al transferir el refrigerante a los cilindros, compruebe que únicamente se usan cilindros de recuperación de refrigerante adecuados. Asegúrese de disponer del número correcto de cilindros para recoger toda la carga del sistema. Todos los cilindros

- que se vayan a usar deben ser adecuados para el refrigerante recuperado y estar etiquetados para dicho refrigerante (es decir, cilindros especiales para la recuperación de refrigerante). Los cilindros deben estar completos y contar con una válvula de descarga y llaves de paso asociadas en buen estado. Los cilindros de recuperación por llenar deben estar al vacío y, si es posible, refrigerados antes de iniciar la recuperación.
- El equipo de recuperación debe estar en buen estado, contar con instrucciones relativas a su uso y ser adecuado para la recuperación de refrigerantes inflamables. Además, hay que disponer de un conjunto de balanzas calibradas en buen estado. Los tubos deben estar completos y contar con tomas de desconexión sin fugas en buen estado. Antes de usar la máquina de recuperación, compruebe que funciona correctamente, se le ha realizado un mantenimiento adecuado y que los elementos eléctricos asociados están sellados para evitar la ignición en el supuesto de que se produzca una liberación de refrigerante. Si tiene dudas, consulte al fabricante.
 - El refrigerante recuperado deberá ser devuelto al proveedor de refrigerante en el cilindro de recuperación correcto y habrá que rellenar la nota de transferencia de residuos pertinente. No mezcle refrigerantes en las unidades de recuperación, en especial en los cilindros.
 - En caso de que deba retirar compresores o aceite de compresor, asegúrese de que se haya retirado una cantidad aceptable para estar seguro de que no queda refrigerante inflamable en el lubricante. El proceso de evacuación debe tener lugar antes de devolver el compresor a los proveedores. Únicamente se deberá aplicar calor eléctrico al cuerpo del compresor para acelerar este proceso. El drenaje del aceite de un sistema debe realizarse de forma segura.
 - La puesta a punto solo deberá realizarse de conformidad con las recomendaciones del fabricante del equipo. Las operaciones de mantenimiento y reparación que exijan la ayuda de otro personal cualificado deberán realizarse

- bajo la supervisión de la persona competente en el uso de refrigerantes inflamables.
- Cualquier persona que participe en la manipulación o alteración de un circuito de refrigerante deberá disponer de un certificado válido expedido por una autoridad evaluadora acreditada que reconozca su competencia a la hora de manipular refrigerantes de forma segura, con arreglo a una especificación de evaluación reconocida en el sector.
 - Tenga presente que este producto no dispone de piezas reparables. El gas refrigerante de este aparato no se puede cambiar/regasificar.
 - Este aparato puede ser utilizado por niños a partir de los 8 años en adelante y personas con facultades físicas, sensoriales o mentales reducidas o con falta de experiencia y conocimiento, siempre que lo hagan bajo supervisión o siguiendo las instrucciones relativas al uso del aparato de forma segura y que tengan conocimiento de los riesgos que entraña.
 - Los niños no deben jugar con el aparato.
 - No permita que los niños realicen trabajos de limpieza y mantenimiento sin supervisión.
 - Asegúrese de que la parte posterior de la unidad esté a, al menos, 30 cm de la pared. No coloque la unidad frente a cortinas, para evitar que estas tapen la entrada de aire posterior.
 - Si el cable de alimentación se daña, el fabricante, su agente de servicio o personas igualmente cualificadas deben encargarse de la reparación, a fin de evitar peligros.
 - En caso de que use este aparato con un alargador, no supere la tensión nominal máxima del alargador.
 - No utilice este aparato en baños o entornos/lugares húmedos.
 - El aparato no debe utilizarse en armarios cerrados ni en vestidores.
 - No tape el aparato con ropa ni con ningún otro tipo de tejido.
 - Se debe mantener el aparato a una distancia adecuada de las paredes, los muebles y las cortinas, para evitar que se sobrecaliente a causa de una mala ventilación.
 - El aparato no debe usarse cuando no haya nadie en casa. Si se va a ausentar

durante bastante tiempo, apague el aparato y desenchúfelo de la toma de corriente.

- El filtro debe limpiarse o cambiarse con regularidad para evitar que la acumulación de partículas de polvo provoque un flujo de aire insuficiente. Un flujo de aire insuficiente provocará sobrecalentamiento, afectará al rendimiento de la unidad e incrementará el riesgo.
- Este aparato está diseñado SOLO PARA UN USO DOMÉSTICO EN INTERIORES.
- No instale el aparato en el cuarto de la lavadora.
- Tenga presente el aviso de los modelos GHLAC09-MK / BLAC09-MK / BLLAC09-13S, GHLAC12-RMK / BLAC12-RMK / BLLAC12-14SR debido a la entrada de corriente de este producto al encenderlo, podrían producirse caídas de tensión que influyan en otros equipos (p. ej., luces que se atenúan). Por ello, le recomendamos que el producto esté conectado únicamente a una fuente con la máxima impedancia del sistema permisible ($Z_{\text{máx}} = 0,367$ ohmios).

Si necesita más aclaraciones, puede contactar con la autoridad local responsable del suministro eléctrico.







¡IMPORTANTE! LA UNIDAD SE HA DISEÑADO PARA QUE FUNCIONE A ENTRE 18 Y 35 °C. EL RENDIMIENTO DE LA UNIDAD SE PUEDE VER NOTABLEMENTE REDUCIDO SI LA TEMPERATURA AMBIENTE SUPERA ESTE RANGO TÉRMICO.

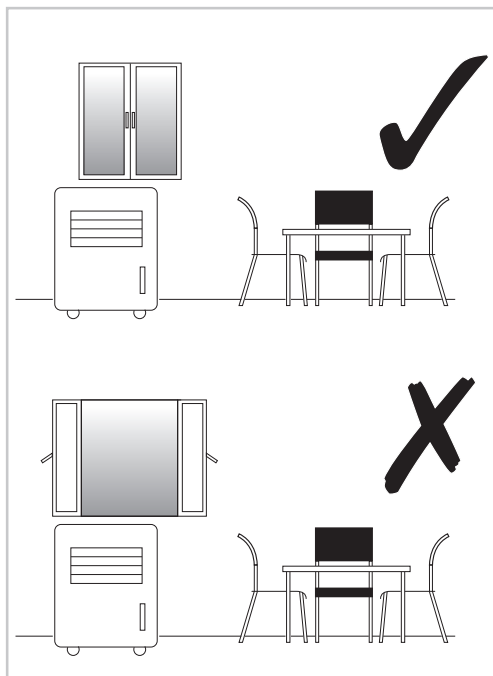

- Antes de usar la unidad, póngala en posición VERTICAL durante al menos 1 hora para permitir que el refrigerante se estabilice. Si, durante el transporte, la unidad hubiese estado sobre un costado o boca abajo, deje que repose en posición vertical durante 4 horas antes de usarla.
- Para lograr una eficiencia óptima, la unidad debe usarse en un espacio cerrado. Mantenga cerradas las puertas, ventanas y demás accesos a la habitación.

- Coloque la unidad a, al menos, 30 cm de distancia de otros objetos (p. ej., cortinas o muebles) que puedan limitar el flujo de aire hacia los orificios de ventilación de la unidad.
- La unidad debe estar situada en un suelo nivelado.



Datos técnicos

	<p>Este producto cumple los requisitos de conformidad de los reglamentos o las directivas europeas aplicables.</p>
	<p>Los productos que generan residuos eléctricos no se deben eliminar junto con la basura doméstica. Recíclelos en las instalaciones pertinentes. Pregunte a las autoridades locales o a su minorista cómo puede reciclarlos.</p>
	<p>Lea el manual del operario.</p>
	<p>Precaución: peligro de incendio.</p>
	<p>Instrucciones de funcionamiento del manual del operario.</p>

	<p>Eliminación de las baterías/pilas gastadas</p> <p>Con el fin de conservar los recursos naturales, recicle o elimine las baterías/pilas adecuadamente.</p> <p>Consulte a su autoridad local en materia de residuos para obtener más información en relación con las alternativas de reciclaje o eliminación disponibles.</p>
yyWxx	Código de la fecha de fabricación: año de fabricación (20yy) y semana de fabricación (Wxx).
	Indicador de servicio; consulte el manual técnico.
	Solo para uso en interiores.

Modelo	GHLAC09-MK / BLAC09-MK / BLLAC09-13S
Tensión/frecuencia	220-240 V~ / 50 Hz
Capacidad de deshumidificación	1 L/h 30 °C RH80%
Potencia nominal	839 W
Tipo de refrigerante	R290
Volumen de aire	250 m³/h
Peso	28,5 kg
Dimensiones de la unidad	440 mm x 715 mm x 335 mm
Tipo de fusible	T/3,15AL/250 V~ or T/2AL/250 V~

	Símbolo	Valor	Unidad
Potencia nominal de refrigeración	P_{rated} para refrigeración	2,6	kW
Potencia nominal utilizada para refrigeración	P_{EER}	0,839	kW
Factor de eficiencia energética nominal	EERd	3,1	-
Consumo de energía en modo desactivado por termostato	P_{TO}	N/A	W
Consumo de energía en modo de espera	P_{SB}	2,0	W
Consumo de electricidad de los aparatos de conducto doble (indicar por separado para refrigeración y calefacción)	DD:QDD	N/A	kWh/h
Consumo de electricidad de los aparatos de conducto único	SD:QSD	0,839	kWh/h
Nivel de potencia acústica	L_{WA}	58	dB(A)
Potencial de calentamiento global	GWP	3	kgCO ₂ eq.
Toneladas de CO ₂ equivalente		0,00069	t
N/A - No aplicable.			

Modelo	GHLAC12-RMK / BLAC12-RMK / BLLAC12-14SR
Tensión/frecuencia	220-240 V~ / 50 Hz
Capacidad de deshumidificación	1,2 L/h 30 °C RH80%
Potencia nominal	1129 W (Cooling); 1150 W (Heating)
Tipo de refrigerante	R290
Volumen de aire	310 m³/h
Peso	30,5 kg
Dimensiones de la unidad	440 mm x 715 mm x 335 mm
Tipo de fusible	T/3,15AL/250 V~ or T/2AL/250 V~

	Símbolo	Valor	Unidad
Potencia nominal de refrigeración	P_{rated} para refrigeración	3,5	kW
Potencia nominal de calefacción	P_{rated} para calefacción	2,6	kW
Potencia nominal utilizada para refrigeración	P_{EER}	1,129	kW
Potencia nominal utilizada para calefacción	P_{COP}	1,000	kW
Factor de eficiencia energética nominal	EERd	3,1	-
Coefficiente de rendimiento nominal	COPd	2,6	-
Consumo de energía en modo desactivado por termostato	P_{TO}	N/A	W
Consumo de energía en modo de espera	P_{SB}	2	W
Consumo de electricidad de los aparatos de conducto doble (indicar por separado para refrigeración y calefacción)	DD:QDD	N/A	kWh/h
Consumo eléctrico de aparatos con un solo conducto (refrigeración)	SD:QSD	1,129	kWh/h
Consumo eléctrico de aparatos con un solo conducto (calefacción)	SD:QSD	1,000	kWh/h
Nivel de potencia acústica	L_{WA}	64	dB(A)
Potencial de calentamiento global	GWP	3	kgCO ₂ eq.
Toneladas de CO ₂ equivalente		0,00072	t

N/A - No aplicable.

	Wi-Fi WLAN	Bluetooth
Estándar:	IEEE 802,11b DSSS: CCK (11, 5,5 Mbps), DQPSK (2 Mbps), DBPSK (1 Mbps); IEEE 802,11g OFDM: BPSK (9,6 Mbps), QPSK (18,12 Mbps), 16QAM (36,24 Mbps), 64QAM (54,48 Mbps); IEEE 802,11n HT20 OFDM: BPSK, QPSK, 16QAM, 64QAM; IEEE 802,11n HT40 OFDM: BPSK, QPSK, 16QAM, 64QAM	GFSK
Tipo de modulación:	CCK, DQPSK, DBPSK, BPSK, QPSK, QAM	GFSK

	Wi-Fi WLAN	Bluetooth
Rango de frecuencia:	2412 MHz~2462 MHz	2402 MHz~2480 MHz
Software de frecuencia fija:	ESP32_RFTTest_184_20210927.bin	ESP32_RFTTest_184_20210927.bin
Ganancia de la antena:	4 dBi	4 dBi
Tipo de antena:	PCB de la antena	PCB de la antena
Potencia de transmisión:	≤20,5 dBm	≤10 dBm

Averías y solución de fallos

Si se produce una incidencia de las mencionadas a continuación, revise esta tabla antes de llamar al servicio técnico.

Problema	Posible causa	Solución
1. La unidad no se enciende al pulsar el botón de encendido / apagado (La unidad no expulsa aire frío /caliente. El compresor está apagado. Solo para modelos GHAC12-RMK / BLAC12-RMK / BLLAC12-14SR).	El indicador «Lleno de agua» parpadea y el depósito de agua está lleno.	Vacíe el agua del depósito.
	La temperatura ambiente es superior a la opción de temperatura seleccionada (modo de calefacción).	Seleccione una temperatura más alta.
	La temperatura ambiente está por debajo del valor elegido (modo «Refrigeración»).	Vuelva a establecer la temperatura.
2. No está lo bastante frío	Las puertas o ventanas no están cerradas.	Asegúrese de que las ventanas y las puertas estén cerradas.
	Hay fuentes de calor dentro de la habitación.	Retire las fuentes de calor, si es posible.
	El tubo de salida de aire no está conectado o está bloqueado.	Conecte o limpie el tubo de salida de aire.
	La temperatura elegida es demasiado alta.	Vuelva a establecer la temperatura.
	La entrada de aire está bloqueada.	Limpie la entrada de aire.
3. Hace ruido	El suelo no está nivelado o no es lo bastante plano.	Coloque la unidad sobre una superficie plana y estable, si es posible.
	El sonido proviene del flujo del refrigerante dentro del aire acondicionado.	Es normal.
4. El indicador «Lleno de agua» se enciende con frecuencia 1 o 2 horas después del último drenaje de agua.	El motor de salpicaduras de agua está dañado.	Repárelo o cámbielo.

Problema	Posible causa	Solución
5. My Myko	Mi producto Myko no se conecta a la red Wi-Fi.	Asegúrese de que su producto esté conectado a una fuente de alimentación. Es posible que la conexión a Internet o la red Wi-Fi no funcionen.
	Mi producto no encuentra ninguna red Wi-Fi.	Asegúrese de que haya una red Wi-Fi de 2,4 GHz, como mínimo, al alcance del producto que esté tratando de conectar.
	Mi producto se encuentra en una ubicación donde no hay Wi-Fi. ¿Puedo utilizarlo con la aplicación Myko?	Sí. Utilice la aplicación en un teléfono con conexión a Internet, como LTE. El teléfono debe estar al alcance del Bluetooth del producto Myko.
	No encuentro el código QR.	Está en la carcasa del dispositivo.
	El código QR se ha estropeado. ¿Cómo añado el producto?	Debajo del código QR hay una serie de números. Puede introducirlos manualmente en lugar de escanear el código.
	He perdido el código QR. ¿Cómo añado un producto?	Asegúrese de que el producto esté conectado a una fuente de alimentación. En la aplicación Myko, pulse + y, después, Añadir producto.
	Tengo un producto en otra cuenta. ¿Cómo lo transfiero?	Escanee el código QR y se pasará a su cuenta.
	Mi producto permanece desconectado del Wi-Fi durante periodos prolongados.	Asegúrese de que la intensidad de la señal Wi-Fi sea suficiente. Es posible que tenga que mover el router, usar una red Wi-Fi de malla o colocar amplificadores Wi-Fi.
	El producto está encendido, y he escaneado el código QR, pero la aplicación no puede conectarse.	Desconecte el Bluetooth en su teléfono y vuelva a activarlo. Después, escanee el código QR. Si el problema persiste, apague y encienda el teléfono, e inténtelo de nuevo.
	¿Puedo escanear el mismo código QR para añadir varios productos?	No, cada producto tiene un código QR único.

Códigos de error

Problema	Posible causa	Solución
Código E0	Error en el sensor de la temperatura ambiente.	Cambie el sensor de la temperatura ambiente (la unidad también puede funcionar sin cambiarlo.)
Código E1	Error en el sensor de la temperatura del condensador.	Cambie el sensor de la temperatura del condensador.
Código E2	El depósito de agua está lleno en el modo «Refrigeración»	Retire el tapón de goma y vacíe el agua.
Código E3	Error en el sensor de la temperatura del vaporizador.	Cambie el sensor de la temperatura del vaporizador.
Código E4	El depósito de agua está lleno en el modo «Calefacción».	Vacíe el depósito de agua.



PRECAUCIÓN: NO INTENTE REPARAR, DESMONTAR O MODIFICAR EL APARATO. NO CONTIENE PIEZAS REPARABLES POR EL USUARIO. LE SUGERIMOS QUE CONTACTE CON EL SERVICIO TÉCNICO O CON UN ELECTRICISTA PROFESIONAL.

Garantía

Nos ocupamos especialmente en seleccionar materiales de alta calidad y usar técnicas de fabricación que nos permitan crear productos que aporten diseño y durabilidad. Este producto tiene una garantía del fabricante de 2 años frente a defectos de fabricación, a partir de la fecha de adquisición (si se adquiere en una tienda) o de entrega (si se adquiere por Internet), sin coste adicional para uso normal doméstico (ni profesional ni comercial).

Para presentar una reclamación en el marco de esta garantía, deberá presentar el comprobante de compra (como un recibo, factura de compra u otras pruebas admisibles en virtud de la ley aplicable); conserve su comprobante de compra en un lugar seguro. Para poder acogerse a esta garantía, el producto adquirido deberá ser nuevo; la garantía no se aplicará a productos de segunda mano o productos de exposición. A menos que la legislación vigente indique lo contrario, todo producto de sustitución entregado conforme a esta garantía estará cubierto solo hasta la fecha de vencimiento de la garantía original.

La presente garantía cubre los fallos y anomalías del producto siempre y cuando este se haya utilizado para los fines para los que está destinado y que su instalación, limpieza, cuidado y mantenimiento se hayan efectuado de conformidad tanto con la información descrita en estos términos y condiciones y en el manual del usuario, como con la práctica habitual, siempre y cuando esta no entre en conflicto con el contenido del manual de usuario.

Esta garantía no cubre defectos ni daños causados por el desgaste normal, ni daños que pudiesen ser resultado de usos indebidos, instalaciones o montajes deficientes, negligencia, accidente, uso indebido o modificación del producto. A menos que se indique lo contrario en la ley aplicable, esta garantía no cubre, bajo ningún concepto, los gastos accesorios (transporte, movimiento, costes de desinstalación y reinstalación, mano de obra, etc.) ni los daños directos o indirectos.

Si el producto es defectuoso, procederemos, en un plazo razonable, a su sustitución.

Los derechos en virtud de esta garantía tendrán vigencia en el país donde haya adquirido el producto. Las consultas relacionadas con la garantía deberán dirigirse a la tienda en la que adquirió el producto. La garantía es complementaria y no afecta a sus derechos legales.

Si adquirió este producto en España, el distribuidor será responsable de las faltas de conformidad del producto según las disposiciones establecidas en los artículos 114 a 124 del Real Decreto Legislativo 1/2007, con fecha del 16 de noviembre, por el que se aprueba el texto refundido de la Ley General para la Defensa de los Consumidores y Usuarios y otras leyes complementarias.

IMPORTANTE – GUARDE ESTA INFORMACIÓN PARA FUTURAS CONSULTAS: LEA ATENTAMENTE.

PT

Antes de começar

Leia as seguintes instruções cuidadosamente antes de utilizar o aparelho de ar condicionado local e conserve-as para futura referência.



**CUIDADO - PERIGO
DE INCÊNDIO,
CHOQUE ELÉTRICO,
LESÕES FÍSICAS E
DANOS MATERIAIS.**

- Para usar o aparelho de ar condicionado local, siga sempre as instruções de montagem, utilização e manutenção, assim como as advertências relativas à utilização.
- Não molhe a estrutura nem o painel de controlo.
- Não cubra a saída de ar durante a utilização.
- Não permita que as crianças brinquem com o comando

ou insiram objetos na saída de ar.

- Não coloque objetos nem permita que pessoas se sentem por cima da unidade.
- Desligue sempre a unidade e remova a ficha elétrica da tomada antes da limpeza ou qualquer outra operação de manutenção.
- Não tente efetuar a remoção de peças da estrutura, esta deve ser realizada por um técnico autorizado.
- Remova a ficha da tomada caso a unidade não seja utilizada por um longo período de tempo.
- Ligue este aparelho sempre a uma tomada elétrica de 220–240 V~.
- Não opere a unidade com a ficha danificada ou uma tomada solta.
- Não utilize meios diferentes dos recomendados pelo fabricante para acelerar o processo de descongelação ou para a limpeza.
- O aparelho deve ser armazenado num local sem fontes de ignição em contínuo funcionamento (por exemplo: chamas desprotegidas, aparelhos a gás ou aquecedores elétricos em funcionamento).

- Não perfure o aparelho nem o queime. Tenha em atenção que os refrigerantes podem possuir um odor.
- O aparelho deve ser instalado, operado e armazenado num local com uma área superior a 12 m² no caso dos modelos GHLAC09-MK / BLAC09-MK / BLLAC09-13S, armazenado num local com uma área superior a 15 m² no caso dos modelos GHLAC12-RMK / BLAC12-RMK / BLLAC12-14SR.



AVISO: MANTENHA A ABERTURA DE VENTILAÇÃO SEM OBSTRUÇÕES.

- A manutenção deve ser realizada de acordo com as recomendações do fabricante.



AVISO: O APARELHO DEVE SER ARMAZENADO NUM LOCAL BEM VENTILADO, CUJO TAMANHO CORRESPONDE À ÁREA ESPECIFICADA PARA A OPERAÇÃO.



AVISO: O APARELHO DEVE SER ARMAZENADO NUM LOCAL SEM CHAMAS

DESPROTEGIDAS (POR EXEMPLO, APARELHOS A GÁS EM FUNCIONAMENTO) NEM FONTES DE IGNIÇÃO EM CONTÍNUO FUNCIONAMENTO (POR EXEMPLO, AQUECEDORES ELÉTRICOS EM FUNCIONAMENTO).

- Nunca deve utilizar potenciais fontes de ignição para procurar ou detetar fugas de refrigerante. Não deve utilizar um maçarico de halogeneto (ou qualquer outro detetor que utilize chamas vivas).
- Deve evitar o uso de detergentes que contenham cloro para a deteção de fugas.
- Se suspeitar de uma fuga, todas as chamas vivas devem ser removidas/extintas.
- Contacte o serviço de assistência imediatamente e mantenha-se afastado do produto.
- Se for necessária a sua eliminação ou desmantelamento, entre em contacto com o serviço de assistência ou pessoal autorizado para a sua realização.

- Não elimine nem desmantele o produto por sua própria conta.
- O aparelho deve ser instalado de acordo com os regulamentos nacionais de instalação elétrica.
 - Carga de refrigerante máxima para GHLAC09-MK / BLAC09-MK / BLLAC09-13S: 230 g.
 - Carga de refrigerante máxima para GHLAC12-RMK / BLAC12-RMK / BLLAC12-14SR: 240 g.
 - Um local não ventilado que tenha instalado um aparelho que utilize refrigerantes inflamáveis deve ser construído de forma que qualquer potencial fuga de refrigerante não estagne, provocando perigo de incêndio ou explosão.
 - O aparelho deve ser armazenado de forma a prevenir a ocorrência de danos mecânicos.
 - Verifique se os cabos não estarão expostos a desgaste, corrosão, pressão excessiva, vibração, arestas afiadas ou outros efeitos ambientais adversos. A inspeção também deverá ter em conta os efeitos do envelhecimento ou da vibração contínua proveniente de fontes, tais como compressores ou ventoinhas.
 - Os métodos de detecção de fugas que se seguem são considerados aceitáveis para sistemas que contenham refrigerantes inflamáveis.
 - Os detetores eletrônicos de fugas devem ser usados para detetar refrigerantes inflamáveis, mas a sua sensibilidade poderá não ser adequada ou poderá ser necessário recalibrá-la. (O equipamento de detecção deve ser calibrado numa área sem refrigerantes.) Certifique-se de que o detetor não constitui uma potencial fonte de ignição e é adequado para o refrigerante usado.
 - O equipamento de detecção de fugas deverá estar ajustado para uma percentagem do LFL (nível inflamável inferior) do refrigerante e calibrado para o refrigerante usado e a percentagem apropriada de gás (máximo 25 %) deverá ser confirmada.
 - Os fluidos de detecção de fugas podem ser utilizados com grande parte dos refrigerantes, mas deverá ser evitado o uso de detergentes que contenham cloro, uma vez que este poderá reagir ao refrigerante e corroer a tubagem de cobre.

- Se suspeitar de uma fuga, todas as chamas vivas devem ser removidas/extintas.
- Se for encontrada uma fuga que necessite de brasagem, todo o refrigerante presente no sistema deverá ser recuperado ou isolado (através do fecho das válvulas) numa parte do sistema afastada da fuga.
- Em seguida, deverá ser purgado pelo sistema nitrogénio sem oxigénio (OFN) antes e durante o processo de brasagem.
- Antes de realizar este procedimento, é essencial que o técnico esteja bem familiarizado com o equipamento e todas as suas particularidades. Recomenda-se a adoção de boas práticas relacionadas com a recuperação segura de todos os refrigerantes. Antes da realização da tarefa, deverá ser recolhida uma amostra de óleo e refrigerante, caso seja necessária uma análise antes da reutilização do refrigerante recuperado. É essencial que haja energia elétrica disponível antes do início da tarefa.
- Familiarize-se com o equipamento e a sua operação.
- Isole eletricamente o sistema.
- Antes de tentar efetuar o procedimento, certifique-se de que:
 - existe equipamento de manuseamento mecânico disponível, se necessário, para o manuseamento de cilindros de refrigerante.
 - todo o equipamento de proteção individual está disponível e está a ser usado corretamente.
 - o processo de recuperação é sempre supervisionado por uma pessoa competente.
 - o equipamento de recuperação e os cilindros estão em conformidade com as normas aplicáveis.
- Reduza a pressão do sistema refrigerante, se possível.
- Se não for possível alcançar o vácuo, use um coletor para que o refrigerante possa ser removido das diferentes partes do sistema.
- Certifique-se de que o cilindro se encontra por cima das balanças antes da realização da recuperação.
- Inicie a máquina de recuperação e opera-a de acordo com as instruções do fabricante.
- Não encha os cilindros em demasia. (No máximo 80 % de carga de volume líquido).

- Não exceda a pressão de trabalho máxima do cilindro, mesmo que apenas temporariamente.
- Após o enchimento correto dos cilindros e a conclusão do processo, certifique-se de que os cilindros e o equipamento são removidos do local imediatamente e todas as válvulas de isolamento no equipamento estão fechadas.
- O refrigerante recuperado não deve ser introduzido noutra sistema de arrefecimento, exceto caso tenha sido limpo e inspecionado.
- O equipamento deve apresentar um rótulo que indique que foi desmantelado e que o refrigerante foi removido. O rótulo deve estar datado e assinado.
- Certifique-se de que o equipamento possui rótulos que indiquem que contém refrigerante inflamável. Durante a recuperação do refrigerante do sistema, quer para manutenção ou desmantelamento, recomenda-se a adoção de boas práticas relacionadas com a recuperação segura de todos os refrigerantes.
- Ao transferir o refrigerante para os cilindros, certifique-se de que utiliza apenas cilindros de recuperação de refrigerante apropriados. Certifique-se de que possui o número correto de cilindros disponível para armazenar a carga total do sistema. Todos os cilindros a usar destinam-se ao refrigerante recuperado e possuem rótulo com o respetivo refrigerante (isto é, cilindros específicos para a recuperação de refrigerante). Os cilindros devem incluir uma válvula de alívio de pressão e as válvulas de corte associadas em bom estado de funcionamento. Os cilindros de recuperação vazios são evacuados e, se possível, refrigerados antes da realização da recuperação.
- O equipamento de recuperação deverá encontrar-se em bom estado de funcionamento e incluir as instruções do equipamento em questão e deverá ser adequado para a recuperação de refrigerantes inflamáveis. Além disso, devem estar disponíveis balanças calibradas e em bom estado de funcionamento. As mangueiras devem incluir acoplamentos de desconexão à prova

de fugas e estar em boas condições. Antes de utilizar a máquina de recuperação, verifique se está num bom estado de funcionamento, se a sua manutenção foi realizada corretamente e se os componentes elétricos associados estão selados para evitar a ignição caso haja libertação de refrigerante. Consulte o fabricante em caso de dúvidas.

- O refrigerante recuperado deverá ser devolvido ao fornecedor de refrigerante no cilindro de recuperação correto e deverá ser providenciada a respetiva Nota de Transferência de Resíduos. Não misture refrigerantes nas unidades de recuperação e, em particular, nos cilindros.
- Se for necessário remover compressores ou óleos dos compressores, certifique-se de que estes foram evacuados de forma aceitável, garantindo que o refrigerante inflamável não permanece misturado no lubrificante. O processo de evacuação deverá ser executado antes da devolução do compressor ao fornecedor. Para acelerar o processo, só se deverá aplicar aquecimento elétrico no corpo do

compressor. Se for necessário drenar óleo do sistema, a drenagem deve ser realizada de forma segura.

- A manutenção deve ser realizada sempre de acordo com as recomendações do fabricante do equipamento. As operações de manutenção e reparação que requeiram a assistência de outro pessoal qualificado deverão ser realizadas sob a supervisão de uma pessoa competente no uso de refrigerantes inflamáveis.
- Todas as pessoas envolvidas em trabalhos ou na abertura de um circuito refrigerante devem possuir um certificado válido emitido por uma autoridade acreditada pela indústria que reconheça a sua competência no manuseamento seguro de refrigerantes de acordo com uma especificação reconhecida pela indústria.
- Tenha em atenção que este produto contém peças que não necessitam de manutenção. O gás refrigerante neste aparelho não pode ser substituído/reabastecido.
- Este aparelho pode ser utilizado por crianças com mais de 8 anos de idade e por

pessoas com capacidades físicas, sensoriais ou mentais reduzidas, ou por pessoas sem experiência e conhecimentos, caso sejam supervisionadas ou se receberem instruções relativamente à utilização do aparelho de forma segura e compreenderem os riscos envolvidos.

- As crianças não devem brincar com o aparelho.
- A limpeza e a manutenção por parte do utilizador não devem ser realizadas por crianças sem supervisão.
- Certifique-se de que a parte de trás da unidade se encontra a, pelo menos, 30 cm da parede. Não coloque a unidade em frente a cortinas ou cortinados, caso contrário estes podem obstruir a entrada de ar traseira.
- Se o cabo de alimentação estiver danificado, deverá ser substituído pelo fabricante, pelo serviço de assistência ou por um técnico qualificado de modo a evitar qualquer perigo.
- Se utilizar este aparelho com uma extensão, não exceda a voltagem nominal máxima da mesma.
- Não use este aparelho em casas de banho nem locais/ ambientes húmidos.
- O aparelho não pode ser usado dentro de armários fechados nem vestiários.
- Não cubra o aparelho com peças de vestuário ou qualquer outro tecido.
- O aparelho deve ser mantido a uma distância adequada das paredes, móveis e cortinas para evitar que sobreaqueça devido a má ventilação.
- O aparelho não deve ser utilizado quando ninguém estiver em casa. Caso se ausente por longos períodos de tempo, desligue o aparelho e remova a ficha da tomada.
- O filtro deve ser limpo ou substituído periodicamente de forma a prevenir um fluxo de ar insuficiente causado pela acumulação de partículas de pó. Um mau fluxo de ar irá causar sobreaquecimento, reduzir o desempenho da unidade e aumentar os riscos.
- Este aparelho foi criado **APENAS PARA UTILIZAÇÃO DOMÉSTICA**.
- O aparelho não deve ser instalado na lavandaria.
- Tenha em atenção o aviso que se segue relativamente aos modelos GHLAC09-MK / BLAC09-MK / BLLAC09-13S, GHLAC12-RMK / BLAC12-RMK / BLLAC12-14SR:

devido à potência consumida por este produto durante o arranque, poderão ocorrer quedas de tensão e isto pode afetar outros equipamentos (p. ex. enfraquecimento das luzes). Por isso, pedimos que se certifique de que o seu produto só é ligado a uma fonte de alimentação com uma impedância de sistema máxima admissível de $Z_{max} = 0,367 \text{ Ohm}$. Caso necessite de uma explicação mais pormenorizada, pode entrar em contacto com a autoridade local em matéria de fornecimento de energia.



IMPORTANTE!

A UNIDADE FOI CONCEBIDA PARA UMA OPERAÇÃO ENTRE 18 °C E 35 °C. O DESEMPENHO DA UNIDADE PODE DIMINUIR CONSIDERAVELMENTE SE A TEMPERATURA AMBIENTE EXCEDER ESTA GAMA DE TEMPERATURAS.

- Antes de utilizar a unidade, coloque-a na VERTICAL durante, pelo menos, 1 horas antes da utilização para que o refrigerante estabilize. Caso a

unidade tenha sido colocada de lado ou virada ao contrário durante o transporte, deixe-a na vertical durante 4 horas antes da utilização.

- Para obter uma maior eficiência, a unidade deve ser operada num espaço fechado. Mantenha fechadas todas as portas, janelas e outras saídas para o exterior.
- Coloque a unidade a, pelo menos, 30 cm de outros objetos (p. ex. cortinas ou móveis) que possam reduzir o fluxo de ar na parte frontal ou nas entradas de ar da unidade.
- A unidade deve ser instalada sobre uma base plana.

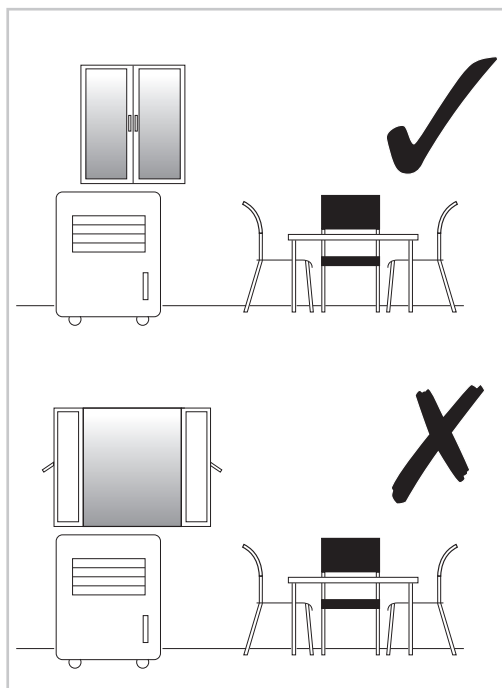

Dados Técnicos

	Este produto está em conformidade com os requisitos das diretivas e regulamentos europeus aplicáveis.
	Os resíduos de equipamentos elétricos não devem ser eliminados juntamente com os resíduos domésticos. Utilize as instalações de reciclagem existentes. Procure aconselhamento relativamente à reciclagem junto das autoridades locais ou do seu vendedor.
	Ler o manual do operador.
	Cuidado: risco de incêndio.
	Instruções de operação do manual do operador.
	Eliminação de pilhas gastas Para preservar os recursos naturais, recicle ou elimine as pilhas de forma adequada. Consulte a autoridade local competente em matéria de resíduos para obter informações sobre as opções de reciclagem e/ou eliminação disponíveis.
yyWxx	Código da data de fabrico; ano de fabrico (20yy) e semana de fabrico (Wxx).
	Indicador de manutenção; ler manual técnico.
	Apenas para utilização no interior.

Modelo	GHLAC09-MK / BLAC09-MK / BLLAC09-13S
Voltagem/frequência	220-240 V~ / 50 Hz
Capacidade de desumidificação	1 L/h 30 °C RH80%
Tensão nominal	839 W
Tipo de refrigerante	R290
Volume de ar	250 m³/h
Peso	28,5 kg
Dimensões da unidade	440 mm x 715 mm x 335 mm
Tipo de fusível	T/3,15AL/250 V~ or T/2AL/250 V~

	Símbolo	Valor	Unidade
Capacidade nominal para arrefecimento	P_{rated} para arrefecimento	2,6	kW
Potência absorvida nominal para arrefecimento	P_{EER}	0,839	kW
Rácio de eficiência energética nominal	EERd	3,1	-
Consumo energético em modo termóstato desligado	P_{TO}	N/A	W
Consumo energético em modo espera	P_{SB}	2,0	W
Consumo de eletricidade de aparelhos de conduta dupla (indicado em separado para arrefecimento e aquecimento)	DD:QDD	N/A	kWh/h
Consumo de eletricidade de aparelhos de conduta simples	SD:QSD	0,839	kWh/h
Nível de potência sonora	L_{WA}	58	dB(A)
Potencial de aquecimento global	PAG	3	kgCO ₂ eq.
Equivalente em toneladas de CO ₂		0,00069	t
N/A - Não aplicável.			

Modelo	GHLAC12-RMK / BLAC12-RMK / BLLAC12-14SR
Voltagem/frequência	220-240 V~ / 50 Hz
Capacidade de desumidificação	1,2 L/h 30 °C RH80%
Tensão nominal	1129 W (Cooling); 1150 W (Heating)
Tipo de refrigerante	R290
Volume de ar	310 m ³ /h
Peso	30,5 kg
Dimensões da unidade	440 mm x 715 mm x 335 mm
Tipo de fusível	T/3,15AL/250 V~ or T/2AL/250 V~

	Símbolo	Valor	Unidade
Capacidade nominal para arrefecimento	P_{rated} para arrefecimento	3,5	kW
Capacidade nominal para aquecimento	P_{rated} para aquecimento	2,6	kW
Potência absorvida nominal para arrefecimento	P_{EER}	1,129	kW
Potência absorvida nominal para aquecimento	P_{COP}	1,000	kW
Rácio de eficiência energética nominal	EERd	3,1	-
Coefficiente de desempenho nominal	COPd	2,6	-
Consumo energético em modo termóstato desligado	P_{TO}	N/A	W
Consumo energético em modo espera	P_{SB}	2	W
Consumo de eletricidade de aparelhos de conduta dupla (indicado em separado para arrefecimento e aquecimento)	DD:QDD	N/A	kWh/h
Consumo de eletricidade de aparelhos de conduta simples (para arrefecimento)	SD:QSD	1,129	kWh/h

	Símbolo	Valor	Unidade
Consumo de eletricidade de aparelhos de conduta simples (para aquecimento)	SD:QSD	1,000	kWh/h
Nível de potência sonora	L_{WA}	64	dB(A)
Potencial de aquecimento global	PAG	3	kgCO ₂ eq.
Equivalente em toneladas de CO ₂		0,00072	t
N/A - Não aplicável.			

	Wi-Fi WLAN	Bluetooth
Padrão:	IEEE 802,11b DSSS: CCK (11, 5,5 Mbps), DQPSK (2 Mbps), DBPSK (1 Mbps); IEEE 802,11g OFDM: BPSK (9,6 Mbps), QPSK (18,12 Mbps), 16QAM (36,24 Mbps), 64QAM (54,48 Mbps); IEEE 802,11n HT20 OFDM: BPSK, QPSK, 16QAM, 64QAM; IEEE 802,11n HT40 OFDM: BPSK, QPSK, 16QAM, 64QAM	GFSK
Tipo de modulação:	CCK, DQPSK, DBPSK, BPSK, QPSK, QAM	GFSK
Faixa de frequência:	2412 MHz~2462 MHz	2402 MHz~2480 MHz
Software de frequência fixa:	ESP32_RFTest_184_20210927.bin	ESP32_RFTest_184_20210927.bin
Ganho de antena:	4 dBi	4 dBi
Tipo de antena:	PCB de antena	PCB de antena
Potência de transmissão:	≤20,5 dBm	≤10 dBm

Avárias e resolução

Caso ocorra uma das situações mencionadas abaixo, verifique os itens seguintes antes de ligar para o serviço de assistência ao cliente.

Problema	Causas Possíveis	Solução
1. Unidade não se liga ao premir o botão para ligar / desligar (A unidade não sopra ar frio/quente. O compressor está desligado. Apenas para os modelos GHLAC12-RMK / BLAC12-RMK / BLLAC12-14SR.)	A luz do indicador de depósito de água cheio pisca, o depósito de água está cheio.	Descarte a água do depósito de água.
	A temperatura ambiente é superior à temperatura definida (modo de aquecimento).	Defina uma temperatura mais elevada.
	A temperatura ambiente é inferior à temperatura configurada (modo de arrefecimento).	Reconfigure a temperatura.

Problema	Causas Possíveis	Solução
2. Arrefecimento insuficiente	As portas ou janelas não estão fechadas.	Certifique-se de que todas as janelas e portas estão fechadas.
	Existem fontes de calor dentro da divisão.	Remova as fontes de calor, se possível.
	O tubo de exaustão de ar não está ligado ou está bloqueado.	Ligue ou limpe o tubo de exaustão de ar.
	A temperatura configurada é demasiado alta.	Reconfigure a temperatura.
	A entrada de ar está bloqueada.	Limpe a entrada de ar.
3. Barulhento	A base não é suficientemente firme ou plana.	Coloque a unidade sobre uma base firme e plana, se possível.
	O som é provocado pelo fluxo de refrigerante no interior do aparelho de ar condicionado.	Isto é normal.
4. O indicador de depósito de água cheio ilumina-se frequentemente apenas 1 ou 2 horas após a última drenagem de água.	O motor de esguicho de água está danificado.	Repare-o ou substitua-o.
5. My Myko	O meu produto Myko não liga à rede Wi-Fi.	Certifique-se de que o produto está ligado a uma fonte de alimentação. A ligação à Internet ou à rede Wi-Fi pode estar desligada.
	O meu produto não consegue encontrar quaisquer redes Wi-Fi.	Certifique-se de que tem uma rede Wi-Fi com capacidade de 2,4 GHz ao alcance do produto que está a tentar adicionar.
	O meu produto encontra-se num local que não possui rede Wi-Fi. Posso continuar a utilizá-lo com a aplicação Myko?	Sim. Utilize a aplicação num telemóvel com uma ligação à Internet, como LTE.
		O telemóvel deve estar dentro do alcance do Bluetooth do produto Myko.
	Não consigo encontrar o código QR.	Está situado na caixa do dispositivo.
	O código QR foi danificado. Como posso adicionar o produto?	Por baixo do código QR encontram-se números. Poderá introduzi-los manualmente em vez de efetuar a leitura do código.
	Perdi o meu código QR. Como posso adicionar o produto?	Certifique-se de que o produto está ligado à alimentação.
		Na aplicação Myko, toque em "+" e, em seguida, adicione o produto.
Um produto está registado noutra conta. Como posso transferi-lo?	Efetue a leitura do respetivo código QR e este será transferido para a sua conta.	

Problema	Causas Possíveis	Solução
5. My Myko	O meu produto fica offline durante longos períodos de tempo.	Certifique-se de que a intensidade do sinal Wi-Fi é suficiente. Poderá ser necessário mover o router ou utilizar um sistema de malha Wi-Fi ou extensores de rede Wi-Fi.
	O produto está ligado e efetuei a leitura do código QR, mas a aplicação não consegue realizar a ligação.	Desligue o Bluetooth no telemóvel e volte a ligá-lo. Em seguida, efetue a leitura do código QR. Se o problema persistir, desligue e volte a ligar o telemóvel e tente novamente.
	Posso efetuar a leitura do mesmo código QR para adicionar vários produtos?	Não. Cada produto possui um código QR único.

Códigos de erro

Problema	Causas Possíveis	Solução
Código E0	O sensor da temperatura ambiente falhou.	Substitua o sensor da temperatura ambiente (a unidade também funciona sem a sua substituição.)
Código E1	O sensor de temperatura do condensador falhou.	Substitua o sensor de temperatura do condensador.
Código E2	Depósito de água cheio durante o arrefecimento	Remova o tampão de borracha e esvazie a água.
Código E3	O sensor de temperatura do evaporador falhou.	Substitua o sensor de temperatura do evaporador.
Código E4	Depósito de água cheio durante o aquecimento.	Esvazie o depósito de água.



CUIDADO - NÃO TENHA TENTADO REPARAR, DESMONTAR OU MODIFICAR O APARELHO. NO INTERIOR NÃO EXISTEM PEÇAS CUJA MANUTENÇÃO POSSA SER REALIZADA PELO UTILIZADOR. SUGERIMOS QUE CONTACTE O SERVIÇO DE ASSISTÊNCIA OU UM ELETRICISTA PROFISSIONAL CASO NECESSITE DE AJUDA.

Garantia

Empenhamo-nos especialmente na seleção cuidada de materiais de elevada qualidade e utilizamos técnicas de fabrico que nos permitem criar produtos que incorporam design e durabilidade. Este produto tem uma garantia do fabricante de 2 anos contra defeitos de fabrico, a partir da data de compra (se comprado na loja) ou data de entrega (se comprado online), sem custo adicional para uso doméstico normal (não profissional ou comercial).

Para apresentar uma reclamação ao abrigo desta garantia, é necessário apresentar a prova de compra (tal como um recibo, uma fatura de compra ou outra prova admissível em conformidade com a lei em vigor). Mantenha o comprovativo de compra num lugar seguro. Para esta garantia se aplicar, o produto comprado tem de ser novo; não se aplica a produtos em segunda mão ou a produtos de exibição. Salvo disposição em contrário na lei em vigor, a garantia de qualquer produto de substituição expira no final do período da garantia do produto original.

Esta garantia cobre defeitos e falhas de produto, desde que o produto tenha sido utilizado para o fim a que se destina e tenha sido sujeito à instalação, limpeza, manutenção e a cuidados de acordo com as informações contidas nestes termos e condições, no manual do utilizador e na prática padrão, desde que a mesma não contrarie o manual de utilizador.

Esta garantia não cobre defeitos e danos causados pelo desgaste normal, nem danos que possam resultar de utilização indevida, instalação ou montagem incorreta, negligência, acidentes, utilizações indevidas ou modificações do produto. Salvo disposição em contrário na lei em vigor, esta garantia não abrange, em caso algum, custos auxiliares (expedição, deslocação, custos de desinstalação e reinstalação, mão-de-obra, etc), ou danos diretos e indiretos.

Se o produto apresentar algum defeito, iremos, dentro de um prazo razoável, substituir.

Os direitos no âmbito desta garantia têm força executiva no país onde adquiriu este produto. As questões relativas à garantia devem ser esclarecidas na loja onde adquiriu o produto. A garantia complementa e não afeta os seus direitos legais.

Se adquiriu este produto em Portugal - o distribuidor é responsável por quaisquer defeitos de conformidade do produto de acordo com os termos da lei relativa a garantias (Decreto-Lei N.º 67/2003), aditada pelo Decreto-Lei N.º 84/2008.

IMPORTANTE – CONSERVE ESTE MANUAL PARA FUTURAS CONSULTAS: LEIA ATENTAMENTE.

EN Product description **FR** Description du produit **PL** Opis produktu
ES Descripción del producto **PT** Descrição do produto

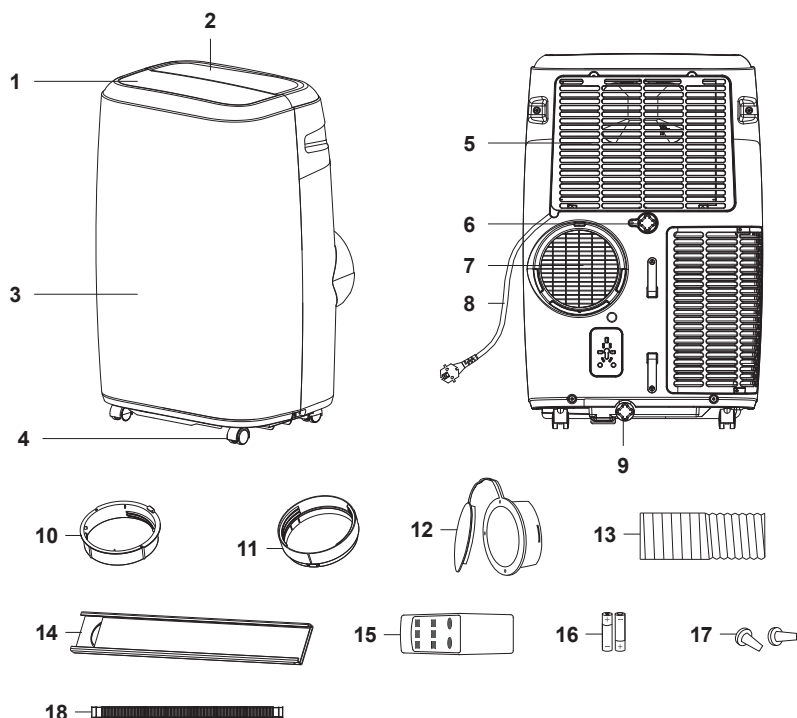

- EN** 1. Louver 2. Operation panel 3. Front cover 4. Castor 5. Air inlet 6. Continuous drainage outlet 7. Air outlet 8. Power line 9. Drainage outlet 10. Housing adaptor 11. Window connector 12. Permanent fixture & cap 13. Exhaust hose 14. Window kit 15. Remote controller 16. Batteries (included) 17. Dowels x 2 (one for installation, the other for spare part) 18. Water pipe
- FR** 1. Lamelles 2. Panneau de commande 3. Capot avant 4. Roulette 5. Arrivée d'air 6. Vidange continue 7. Sortie d'air 8. Câble électrique 9. Sortie de vidange 10. Adaptateur du boîtier 11. Raccord de fenêtre 12. Fixation permanente et couvercle 13. Tuyau d'évacuation 14. Kit de fenêtre 15. Télécommande 16. Piles (fournies) 17. 2 chevilles (une pour l'installation, l'autre pour la pièce de rechange) 18. Tuyau d'eau
- PL** 1. Żaluzja 2. Panel sterowania 3. Osłona przednia 4. Kółko 5. Wlot powietrza 6. Wylot ciągłego odprowadzania wody 7. Wylot powietrza 8. Przewód zasilający 9. Wylot odpływu 10. Adapter obudowy 11. Złącze do okna 12. Zacisk stały i zaślepka 13. Wąż wylotowy 14. Zestaw okienny 15. Pilot zdalnego sterowania 16. Baterie (w zestawie) 17. Trzpienie x 2 (jeden do montażu, drugi jako część zamienna) 18. Rura wodna
- ES** 1. Listón 2. Panel de control 3. Cubierta frontal 4. Ruedecilla 5. Entrada de aire 6. Salida del drenaje continuo 7. Salida de aire 8. Cable de alimentación 9. Salida del drenaje 10. Adaptador de la carcasa 11. Conector de ventana 12. Accesorio permanente con tapa 13. Tubo de salida de aire 14. Kit para ventana 15. Mando a distancia 16. Pilas (incluidas) 17. Clavija x 2 (una para la instalación, otra de repuesto) 18. Tubo de agua
- PT** 1. Grelha 2. Painel de operação 3. Cobertura frontal 4. Rodízio 5. Entrada de ar 6. Saída de drenagem contínua 7. Saída de ar 8. Cabo de alimentação 9. Saída de drenagem 10. Adaptador da estrutura 11. Conector para janela 12. Acessório permanente & tampa 13. Tubo de exaustão 14. Kit para janelas 15. Controlo remoto 16. Pilhas (incluídas) 17. Buchas x 2 (uma para a instalação, uma para a peça sobressalente) 18. Tubo de água

EN Installation

Before starting operations in this section:

1. A mobile air-conditioner shall be installed in the flat and empty place all around.
2. Find a place where there is power supply nearby.
3. Socket wiring should be in accordance with the local electric safety requirements.
4. Don't block the air outlet, and the required distance around should be at least 30 cm.
5. As shown in Fig. 1, install the exhaust hose, and adjust the window position well.

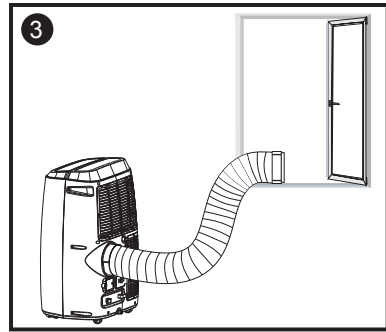
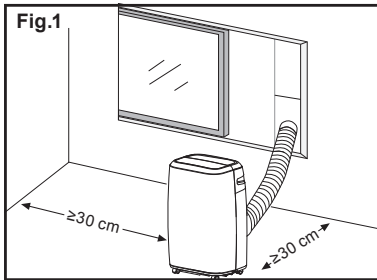

Window slider kit installation

The installation manner of window slider kit is mostly in "horizontal" and "vertical", no much difference in actual process.

As shown Fig. 3 and Fig. 3a, check the min. and max. size of the window.

Temporary installation

1. Twist both ends of the exhaust hose into the housing adaptor #10 and the window connector #11. (clockwise)
2. Insert the housing adaptor clip into openings at back of the air conditioner (See Fig. 2) .
3. Put the other end of the exhaust hose to the near windowsill.

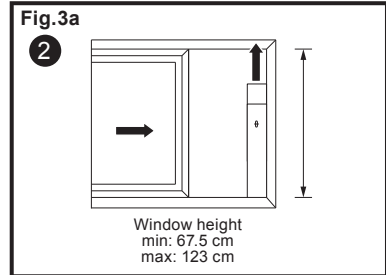
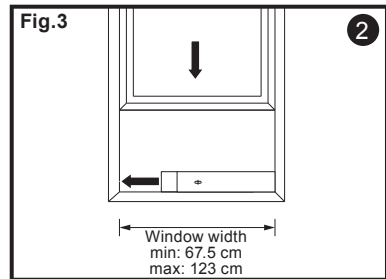
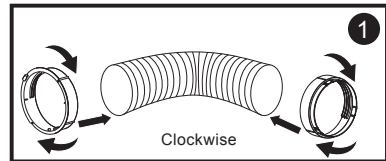
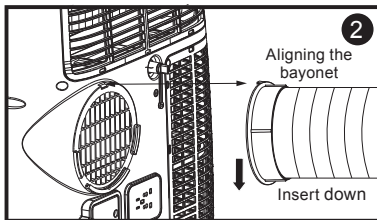
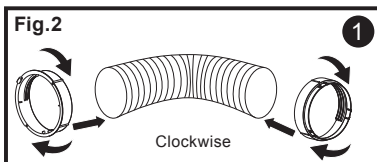

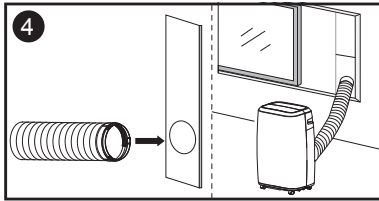
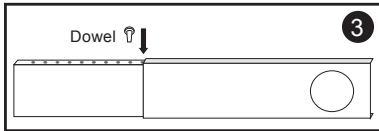

To properly insulate rooms with other window type (french window / roof window), use an insulation kit (sold separately).

Pierce through a wall Installation

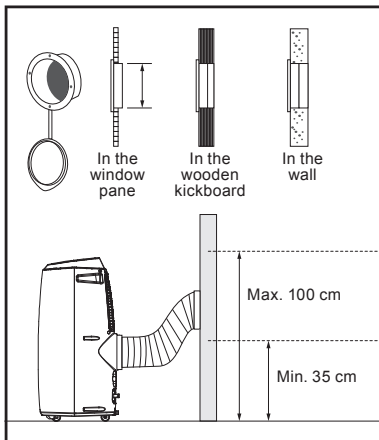

- Outlet (B) which is placed at the bottom, has a tank and is to be used when it is necessary to empty the tank (water tank alarm). Simply remove the rubber plug and add the drain hose to the hole to drain the water from the tank.

Note:

Attention depending on the filling of the water tank, there will sometimes be a lot of water to evacuate. Then the ideal would be to empty it outside or empty it over a large basin to avoid flooding your room.

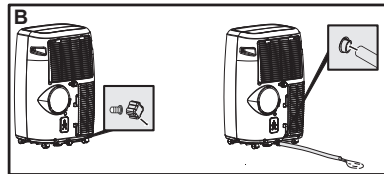
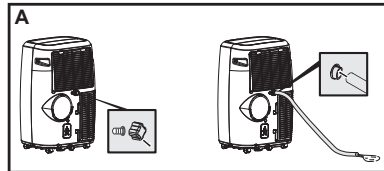

If using the dehumidification function, unload the exhaust pipe.

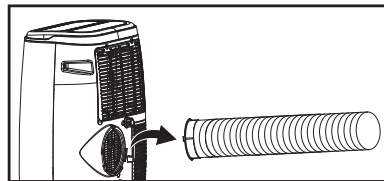

Water Full Alarm

- The inner water tray inside the air-conditioner has one water level safety switches, it controls water level. When water level reaches an anticipated height, the water full indicator lights up. (If water splash motor is damaged, when the water is full, please remove the rubber blockage at the bottom of unit, and all water will be drained outside.)
- Outlet (A) which is placed at the top, is to be used to extract the water from the mobile air conditioner (remove the rubber stopper and add the drain hose to the orifice) when there is a lot of humidity in the room (in continuous drainage) or when the product is operating in dehumidification or heating mode.

FR Installation

Avant de lancer les opérations de cette section :

1. Un climatiseur mobile doit être installé dans le logement et un espace dégagé doit être prévu tout autour.
2. Trouvez un endroit disposant d'une prise secteur à proximité.
3. Le câblage de la prise doit être conforme aux exigences locales en matière de sécurité électrique.
4. Ne bloquez pas la sortie d'air, et l'espace libre nécessaire tout autour doit être d'au moins 30cm.
5. Comme indiqué dans l'illustration 1, installez le tuyau d'évacuation, et réglez bien la position de la fenêtre.

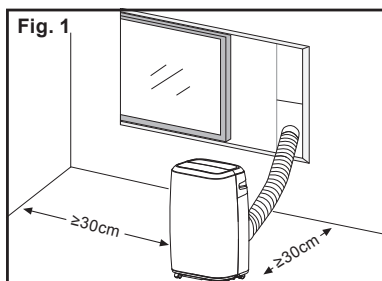

Installation provisoire

1. Engagez en les faisant tourner les deux extrémités du tuyau d'évacuation dans l'adaptateur du boîtier (10) et dans le raccord de fenêtre (11). (dans le sens des aiguilles d'une montre)
2. Insérez le clip de l'adaptateur du boîtier dans les ouvertures situées à l'arrière du climatiseur (voir illustration 2).
3. Positionnez l'autre extrémité du tuyau d'évacuation sur la partie la plus proche du rebord de fenêtre.

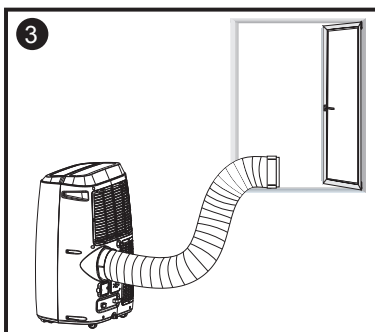
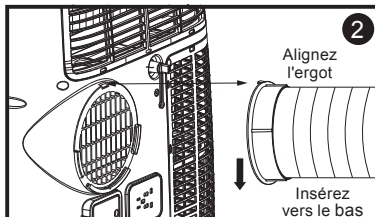
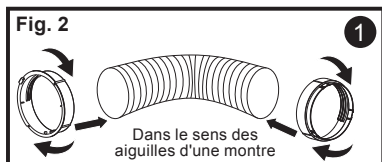

Installation du kit pour fenêtre coulissante

La méthode d'installation du kit pour fenêtre coulissante est généralement soit « horizontale », soit « verticale », sans grande différence dans le processus concret.

Comme indiqué dans les illustrations 3 et 3a, vérifiez les dimensions minimale et maximale de la fenêtre.

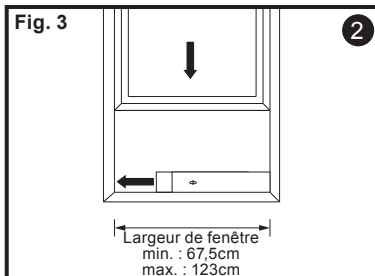
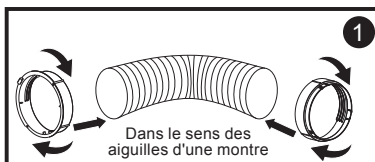

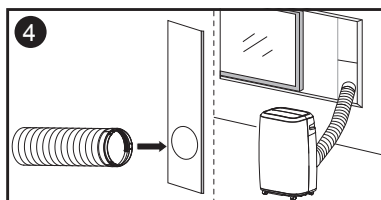
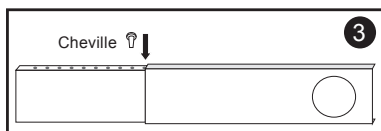
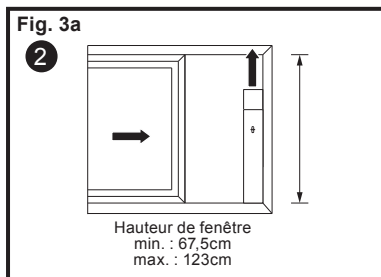

Pour isoler correctement les pièces comportant un autre type de fenêtre (porte-fenêtre/fenêtre de toit), utilisez un kit d'isolation (vendu séparément).

Installation avec percement d'un mur

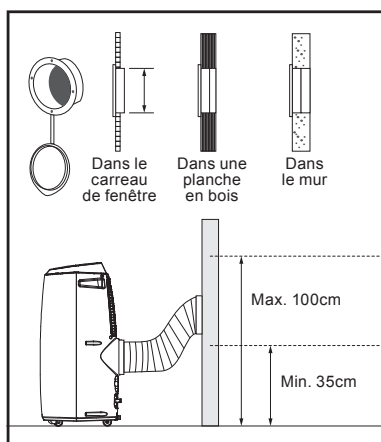

Alarme de réservoir d'eau plein

1. Le réservoir d'eau interne du climatiseur est doté d'un interrupteur de sécurité de niveau d'eau, qui contrôle le niveau de l'eau. Lorsque le niveau de l'eau atteint une hauteur définie, le voyant de réservoir plein s'allume. (Si le moteur de projection d'eau a cessé de fonctionner lorsque le réservoir d'eau est plein, retirer le bouchon en caoutchouc au bas de l'appareil pour vidanger toute l'eau).
2. La sortie (A) située en haut doit être utilisée pour extraire l'eau du climatiseur mobile (enlever le bouchon en caoutchouc et raccorder le tuyau de vidange à l'orifice) lorsqu'il y a beaucoup d'humidité dans la pièce (en vidange continue) ou lorsque le produit fonctionne en mode déshumidificateur ou chauffage.
3. La sortie (B), située sur la partie inférieure, est dotée d'un réservoir et destinée à être utilisée lorsqu'il est nécessaire de vider le réservoir (alarme de réservoir d'eau). Retirer simplement le bouchon en caoutchouc et raccorder le tuyau de vidange à l'orifice pour vidanger l'eau du réservoir.

Remarque :

Attention, la quantité d'eau à évacuer peut être importante et dépend du niveau de remplissage du réservoir d'eau. L'idéal serait alors de le vider en extérieur ou dans une grande vasque pour éviter d'inonder la pièce.

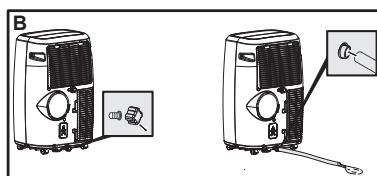
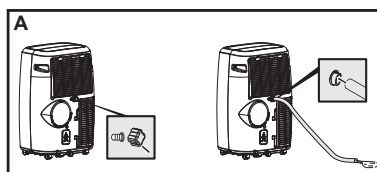

Si vous utilisez la fonction de déshumidification, libérez le tuyau d'évacuation.

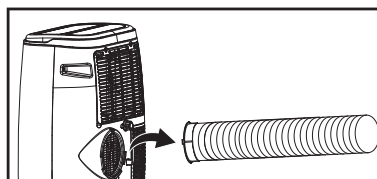

PL Instalacja

Przed rozpoczęciem czynności opisanych w tej części:

1. Klimatyzator przenośny należy postawić na płaskim podłożu w wolnej przestrzeni.
2. Znajdź miejsce w pobliżu źródła zasilania.
3. Okablowanie gniazda powinno być zgodne z lokalnymi wymogami bezpieczeństwa elektrycznego.
4. Nie wolno blokować wylotu powietrza, a wymagana odległość powinna wynosić co najmniej 30 cm.
5. Zamontuj wąż wylotowy i odpowiednio wyreguluj położenie urządzenia względem okna, jak pokazano na rys. 1.

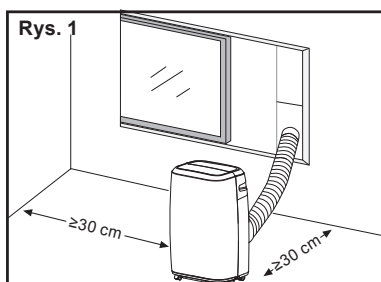

Montaż tymczasowy

1. Wkręć oba końce elastycznego węża wylotowego do adaptera obudowy (#10) i złącza do okna (#11). (w prawo)
2. Wsuń zacisk adaptera obudowy w otwory w tylnej części klimatyzatora (patrz rys. 2).
3. Umieść drugi koniec węża wylotowego w pobliżu parapetu.

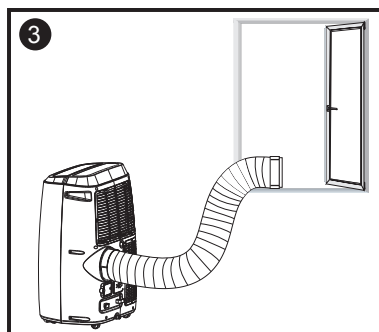
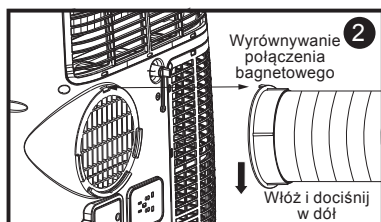
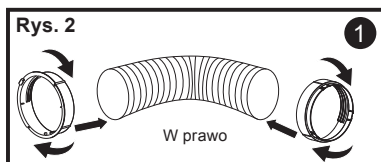

Montaż zestawu do okna przesuwanego

Montaż zestawu do okna przesuwanego zazwyczaj przebiega w orientacji „poziomej” i „pionowej”; rzeczywisty proces zbytnio się nie różni.

Sprawdź min. i maks. rozmiar okna, jak pokazano na rys. 3 i rys. 3a.

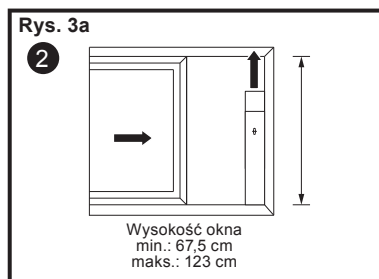
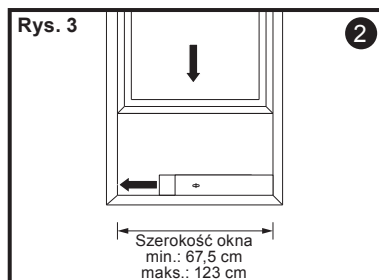
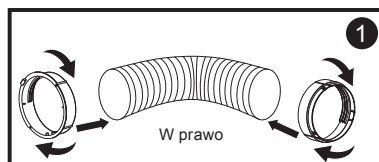

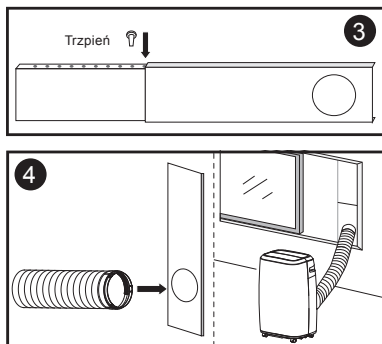

W celu zapewnienia odpowiedniej izolacji pomieszczeń z innymi typami okien (drzwi balkonowe/okno dachowe) należy użyć zestawu do izolacji (sprzedawanego oddzielnie).

Montaż poprzez przebicie się przez ścianę

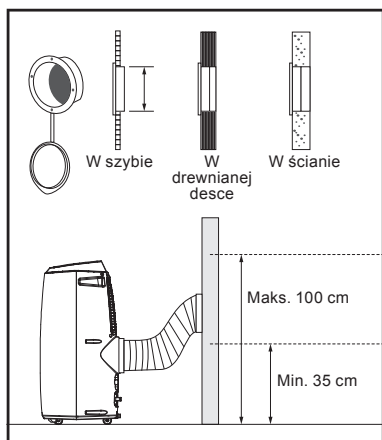

Alarm o wypełnieniu zbiornika wody

1. Wewnętrzny zbiornik wody w klimatyzatorze jest wyposażony w jeden przełącznik bezpieczeństwa, który kontroluje poziom wody. Gdy poziom wody osiągnie przewidywaną wysokość, zaświeci się kontrolka pełnego zbiornika wody. (Jeśli silnik rozprowadzający wodę przestał działać w wyniku wypełnienia zbiornika wody, należy wyjąć gumowy korek umieszczony u dołu urządzenia, a woda zostanie odprowadzona na zewnątrz).

2. Umieszczony u góry odpływ (A) służy do odprowadzania wody z klimatyzatora przenośnego (wyjąć gumowy korek i podłączyć wąż odpływowy do otworu), gdy poziom wilgotności w pomieszczeniu jest wysoki (funkcja ciągłego odprowadzania wody) lub gdy urządzenie działa w trybie osuszania lub ogrzewania.
3. Umieszczony u dołu odpływ (B) jest połączony ze zbiornikiem i służy do jego opróżnienia (alarm o wypełnieniu zbiornika wody). Wystarczy wyjąć gumowy korek i podłączyć wąż odpływowy do otworu w celu odprowadzenia wody ze zbiornika.

Uwaga:

W zależności od wypełnienia zbiornika niekiedy konieczne może być odprowadzenie dużej ilości wody. W takim przypadku najlepiej opróżnić zbiornik na zewnątrz lub nad dużą umywalką, aby uniknąć zalania pomieszczenia.

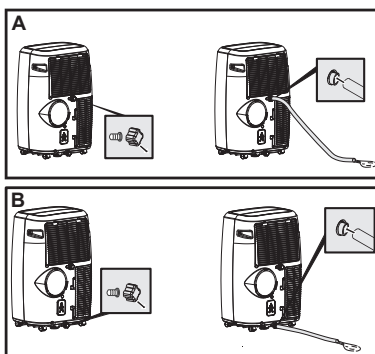

W przypadku korzystania z funkcji osuszania należy odłączyć rurę wylotową.

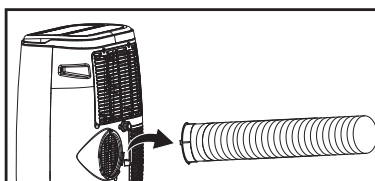

ES Instalación

Antes de empezar a usarlo:

1. Un aire acondicionado portátil debe estar situado sobre una superficie plana y sin obstáculos a su alrededor.
2. Encuentre una toma de corriente situada cerca.
3. El cableado del enchufe debe ser compatible con los requisitos locales en materia de seguridad eléctrica.
4. No bloquee la salida de aire y respete la distancia mínima (al menos, 30 cm).
5. Como se indica en la fig. 1, instale el tubo de salida de aire y ajuste bien la posición de la ventana.

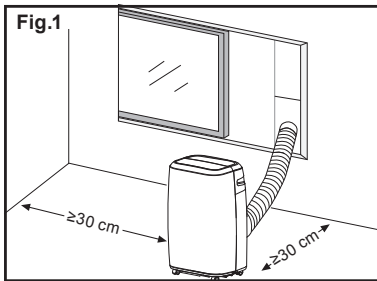

Instalación temporal

1. Enrosque ambos extremos del tubo de salida de aire en el adaptador de la carcasa (10) y el conector de ventana (11). (hacia la derecha)
2. Introduzca el clip del adaptador de la carcasa en los orificios situados en la parte posterior del aire acondicionado (véase la fig. 2).
3. Coloque el otro extremo del tubo de salida de aire en el alféizar más próximo.

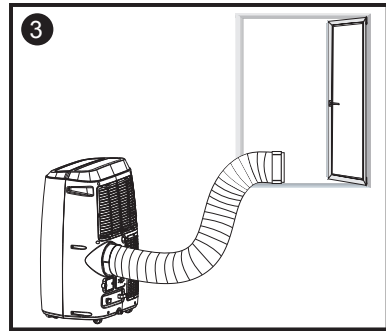
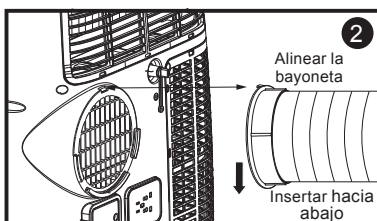
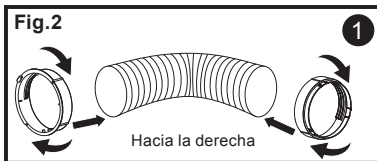

Instalación del kit de deslizamiento de ventana

La instalación del kit de deslizamiento se puede realizar en posición «horizontal» y «vertical», pero el proceso es básicamente el mismo en ambos casos.

Como se indica en la fig. 3 y la fig. 3a, compruebe que el tamaño de la ventana esté entre el máximo y el mínimo indicados.

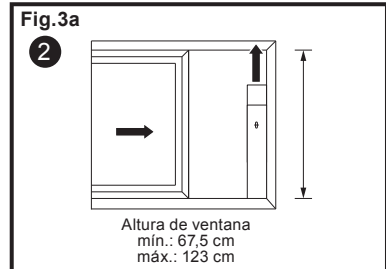
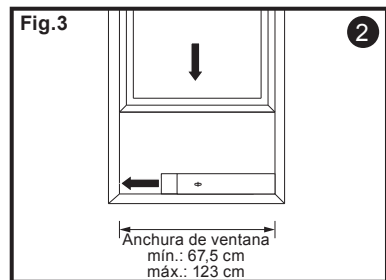
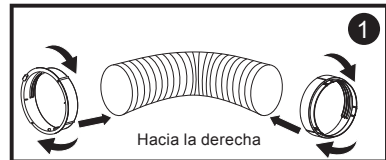

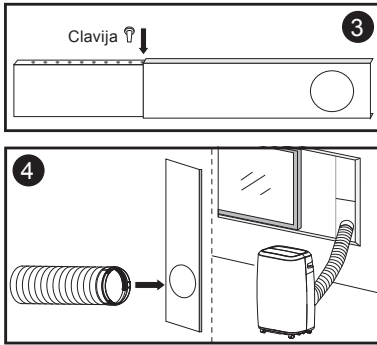

Para aislar correctamente las habitaciones con otro tipo de ventana (ventanal/tragaluz), use un kit de aislamiento (se vende por separado).

Instalación con agujero a través de pared

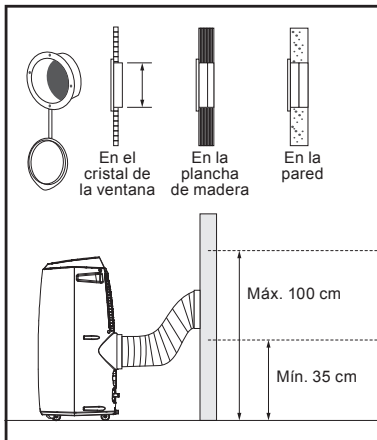

Alarma de agua al máximo

1. La bandeja interna de agua del aire acondicionado tiene un interruptor de seguridad que monitoriza el nivel de agua. Cuando el nivel del agua alcanza la altura prevista, el indicador de agua al máximo se iluminará (si el motor a prueba de salpicaduras está estropeado, cuando el agua esté al máximo, retire el tapón de goma de la parte inferior de la unidad para que el agua salga hacia fuera).

2. La salida (A) que se encuentra en la parte superior se debe utilizar para extraer el agua del aire acondicionado móvil (retire el tapón de goma y coloque la manguera de drenaje en el orificio) cuando haya mucha humedad en la estancia (en modo de drenaje continuo) o cuando el producto esté funcionando en modo de deshumidificación o de calefacción.
3. La salida (B) que se encuentra en la parte inferior cuenta con un depósito y se debe utilizar cuando sea necesario vaciarlo (alarma del depósito de agua). Solo tiene que retirar el tapón de goma y colocar la manguera de drenaje en el orificio para vaciar el depósito de agua.

Nota:

Preste atención, ya que, a veces, el depósito de agua estará muy lleno. Cuando esto ocurra, lo ideal sería vaciarlo fuera o verter el agua en un lavabo grande para evitar encharcar la estancia.

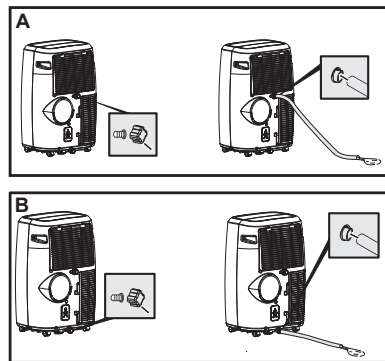

Si va a usar la función de deshumidificación, retire el tubo de salida de aire.

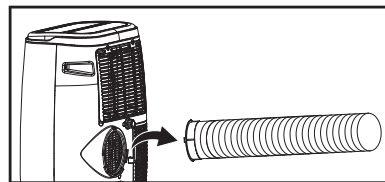

PT Instalação

Antes de iniciar as operações nesta secção:

1. O aparelho de ar condicionado portátil deve ser instalado num local vazio e plano.
2. Encontre um local com uma fonte de alimentação próxima.
3. Os fios da tomada devem estar em conformidade com os requisitos locais de segurança elétrica.
4. Não bloqueie a saída de ar e respeite a distância exigida em torno do aparelho de, pelo menos, 30 cm.
5. Instale o tubo de exaustão conforme indicado na imag. 1 e ajuste bem a posição da janela.

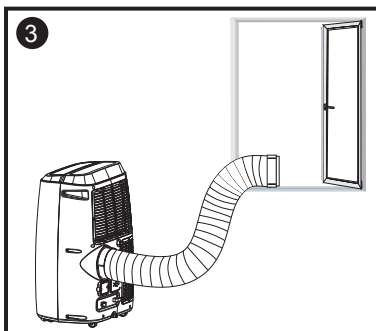
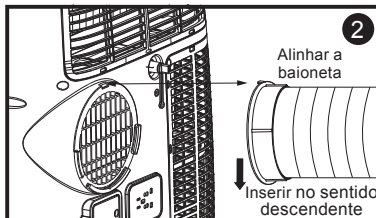
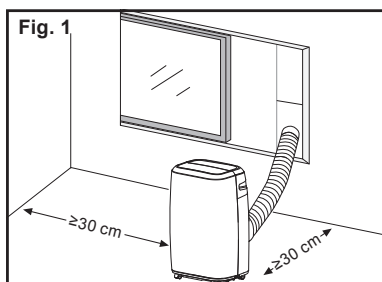

Instalação temporária

1. Encaixe ambas as extremidades do tubo de exaustão no adaptador da estrutura (10) e no conector para a janela (11). (sentido dos ponteiros do relógio)
2. Insira o clipe do adaptador da estrutura nas aberturas na traseira do aparelho de ar condicionado (ver imag. 2).
3. Coloque a outra extremidade do tubo de exaustão junto do parapeito.



Instalação do kit para janelas deslizantes

A instalação do kit para janelas deslizantes é realizada, maioritariamente, na "horizontal" e na "vertical", o processo não apresenta grandes diferenças.

Verifique as dimensões mín. e máx. da janela conforme indicado na imag. 3 e na imag. 3a.

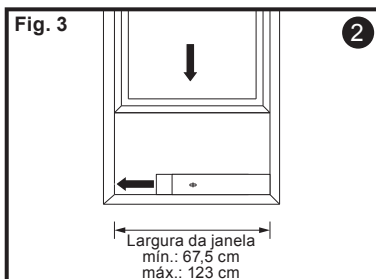
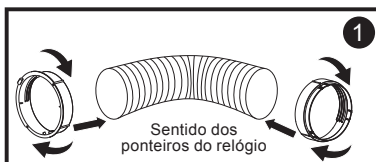

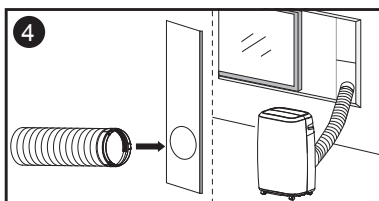
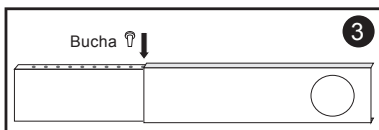
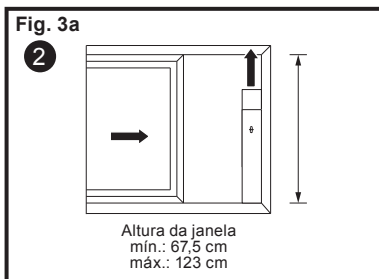

Para isolar corretamente divisões com outros tipos de janela (portas-janelas/claraboias), use um kit de isolamento (vendido em separado).

Instalação com perfuração de parede

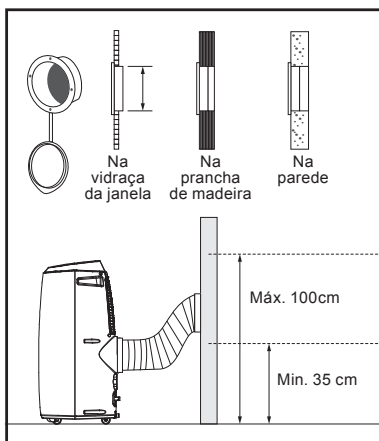

Alarme de depósito de água cheio

1. O depósito de água interior do ar condicionado tem um interruptor de segurança de nível de água que controla o nível de água. Quando o nível de água atinge uma altura prevista, a luz indicadora de depósito de água cheio acende. (Se o motor de salpicos de água estiver danificado e o depósito de água estiver cheio, remova o vedante de borracha na parte inferior da unidade e toda a água será drenada para o exterior.)
2. A saída (A), que se situa na parte superior, deve ser utilizada para extrair a água do ar condicionado portátil (remova o vedante de borracha e ligue a mangueira de drenagem no orifício) quando existe muita humidade na divisão (em drenagem contínua) ou quando o produto está a funcionar em modo de desumidificação ou de aquecimento.
3. A saída (B), que se situa na parte inferior, possui um depósito e deve ser utilizada quando é necessário esvaziar o mesmo (alarme do depósito de água). Basta remover o vedante de borracha e ligar a mangueira de drenagem no orifício para drenar a água do depósito.

Nota:

Atenção: dependendo do nível de enchimento do depósito de água, haverá por vezes muita água para drenar. Assim, o ideal será esvaziá-lo no exterior ou num lavatório grande para evitar inundar a divisão.

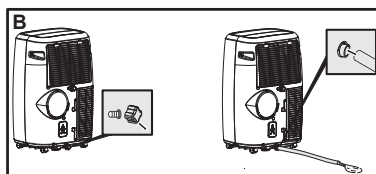
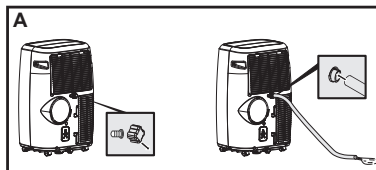

Se estiver a utilizar a função de desumidificação, descarregue o tubo de exaustão.

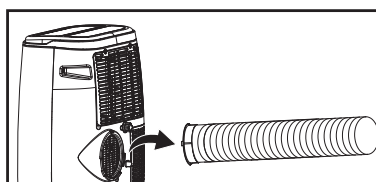

EN Functions & Settings

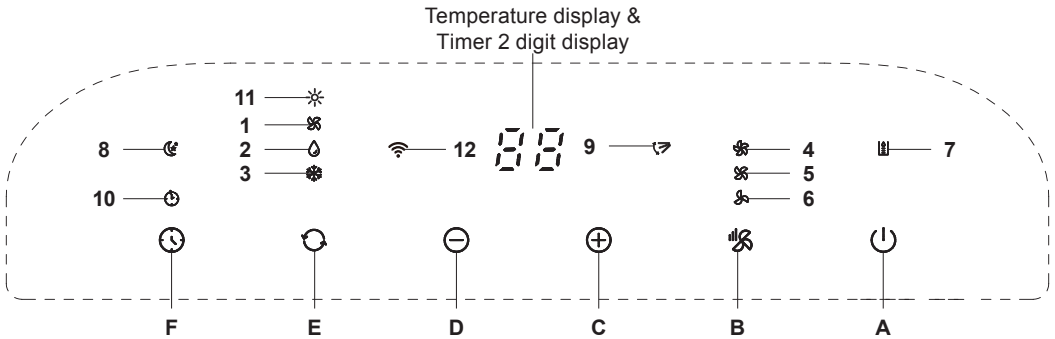

Push button functions

- | | |
|--------------------------------|--|
| A. Standby button | |
| B. Fan speed adjustment button | |
| C. Up button | |
| D. Down button | |
| E. Operation mode button | |
| F. Timer button | |

LED indicators

- | | |
|---|--|
| 1. Fan | |
| 2. Dehumidify | |
| 3. Cool | |
| 4. High speed | |
| 5. Medium speed | |
| 6. Low speed | |
| 7. Full | |
| 8. Sleep | |
| 9. Auto swing | |
| 10. Timer | |
| 11. Heating | |
| (Note: Only for products with heating function) | |
| 12. Wi-Fi | |

- Insert the plug into the mains socket, you will hear a beep.
- Touch the Standby button to turn on the appliance. Touch the button again to turn off the appliance.
- The front panel will show the setting temperature while the appliance is on.

Cooling operation

- Touch the Operation Mode Button till the ❄️ icon light is on.
- Touch the Up Button or Down button to select a desired room temperature (16°C-31°C).
- Touch the Fan Speed Adjustment Button to select wind speed.

Note: When the actual room temperature is lower than desired room temperature the appliance will stop normal operation.





Dehumidifying operation

- Touch the Operation Mode Button till the 💧 icon light is on.
- The default setting temperature is current room temperature minus 2°C.
- The default wind speed is Low wind speed.



Note: Don't connect the exhaust hose in the dehumidifying mode, and temperature can't be set manually in dehumidifying mode.

Heating operation

(This function is only applicable for appliance with heating function, i.e. GHLAC12-RMK / BLAC12-RMK / BLLAC 12-14SR).

- Touch the  button till the * icon appears.
- Touch the  or  button to select a desired room temperature. (16°C- 31°C).
- Touch the  button to select wind speed.







Fan operation

- Touch the Operation Mode Button  till the  icon light is on.
- Touch the Fan Speed Adjustment Button  to select wind speed.







Note: Temperature can't be set manually in fan mode.

Timer operation





Timer ON setting:

- When the air-conditioner is OFF, touch the Timer Button  and select a desired ON time by touching Up Button  and Down Button .
- Preset ON Time is displayed on the operation panel.
- ON time can be regulated at any time in 1-24 hours.
- Touch the Timer button  again to confirm, Timer indicator  turns on.
- To deactivate the timer function, touch Timer button  until timer indicator  turns off.

Timer OFF setting:

- When the air-conditioner ON, touch Timer Button  and select a desired OFF time by touching Up Button  and Down Button .
- Preset OFF Time is displayed on the operation panel.
- OFF time can be regulated at any time in 1-24 hours.
- Touch the Timer button  again to confirm, Timer indicator  turns on.
- At this time, the operation panel only displays the timing time value and countdown, and does not display the temperature value.
- To deactivate the timer function, touch Timer button  until timer indicator  turns off.

Sleep mode Operation:

- Long press the Timer button  on panel for 5 seconds or press Sleep key  on remote control to activate the sleep mode.
- While in cooling mode, activate the sleep mode to set the temperature. It increases 1°C after an hour and at most increases 2°C after 2 hours.
- Long press the Timer button  on panel for 5 seconds or press Sleep key  on remote control again can cancel the setting.

Wi-Fi Operation:

- Long press the Standby button for 5s, enter the Wi-Fi factory set up mode;
- The unit is connected with Wi-Fi If the Wi-Fi indicator is on, otherwise is not connected. When the Wi-Fi indicator flashing slowly, the unit is at the Wi-Fi set up mode, if flashing quickly, the unit is connected with Wi-Fi;
- You can realize all the air conditioner functions by the mobile phone APP with the Wi-Fi connected.

Water drainage:

Water Full Alarm

- The inner water tray in the air-conditioner has one water level safety switches, it controls the water level.
- When water level reaches an anticipated height, the water full indicator  lights up. When the water is full, please remove the rubber blockage from the drainage outlet at the bottom of unit, and drain all water outside.

Continuous Drainage

- You can use the continuous drainage with a drainage hose connected to the bottom drain hole, when the unit working at the HEAT mode.

- The continuous drainage is not need to be applied when the unit working at the COOL or DEHUMIDIFY mode. The unit can evaporate the condensate water automatically by the splash motor. Make sure the drainage holes are stemmed well.
- If water splash motor is damaged, continuous drainage can be used. To connect the drain hose to the bottom drainage outlet, the unit can also work well.
- If splash motor is damaged, intermittent drainage can also be used. Under this condition, when the water full indicator lights up, please connect a drain hose to the bottom drainage hole, then all the water in the water tank will be drained outside. The unit can also work well.

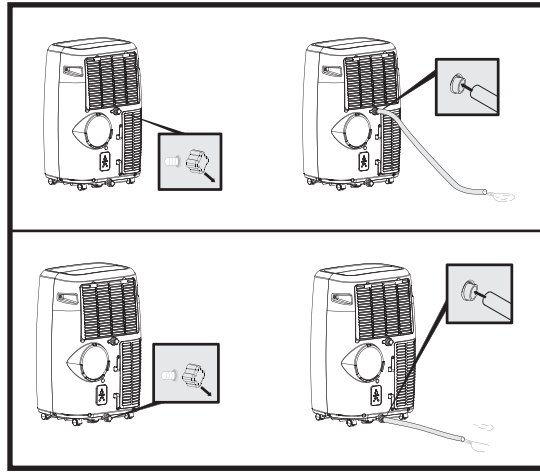

Appearance and Function of Remote Control

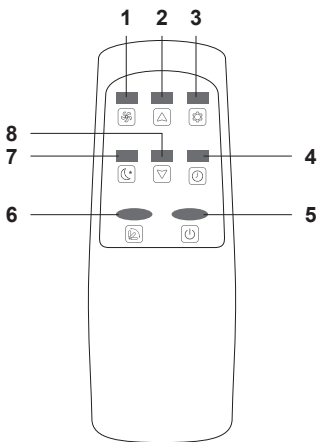

1. Fan speed adjustment button
2. Up button
3. Operation mode button
4. Timer button
5. Standby button
6. Auto swing button
7. Sleep button
8. Down button

Notes:

- Do not drop the remote control.
- Do not place the remote control in a location exposed to direct sunlight.
- The remote control requires 2 x AAA size batteries (included).

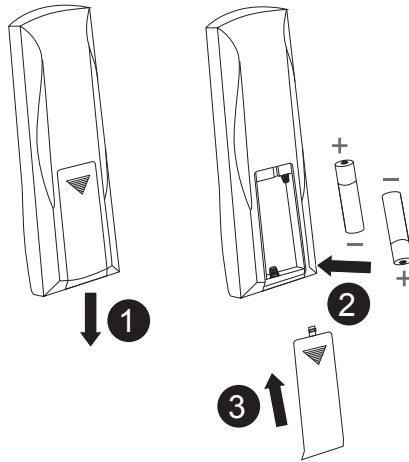

- Push down to open the back cover.
- When replacing the battery, pay attention to the positive and negative directions of the battery.

Getting started with Myko Mobile APP

Wi-Fi Connections

1. Download the Myko app from the App Store or the Google Play Store.



2. Create your Myko account or sign in if you already have an account.
3. Connect your Myko device to power.
4. In the app, scan the product QR code and then follow instructions. Each product will have a unique QR code (Wi-Fi and Bluetooth access are required for device setup).
5. To add your device, tap the '+' button in the lower-right corner.

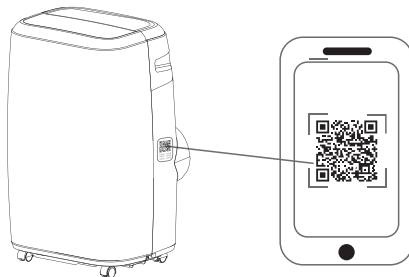

(Above QR code only reference, not for connect device use.)

Notes:

- Bluetooth access is required for product setup.
- Each smart mobile AC must be added individually by scanning the QR code or by following the instructions in the app for manual set up.
- Scanning the QR code is the fastest method for set up.

- QR code must be scanned from inside the Myko app.
- If the QR code cannot be scanned, you can enter the code manually. Tap Enter Code and follow the instructions.
- If you are unable to access the QR code, on the Scan Product screen, tap the Search button in the lower-right corner and follow the instructions.
- If you cannot locate the QR code or are having trouble scanning the QR code, please follow instructions for manual set up. The QR code sticker from the product must not be removed in case you need to re-install the product.
- Connect your device to power and follow the instructions on app screen.
- This mobile AC requires a 2.4 GHz Wi-Fi network, which most routers provide.
- The device will only show Wi-Fi networks compatible with this unit.
- If you do not see your Wi-Fi network name when you attempt to connect your device, please check your router settings or move your product closer to your Wi-Fi router.

Control your AC using the Myko app

Notes:

- Power ON/OFF
- Current room temperature display
- Modes- Cooling,(Heating), Dehumidification, Fan
- Temperature settings - in the range of 16 °C to 31 °C
- Fan speed - Low / Medium / High
- Swing -ON / OFF
- Sleep -ON / OFF
- Timer- up to 24hr

Note:

- It's also possible to control the functions on the control panel or remote control from the device directly. The use of Myko app isn't mandatory.
- Concerning the Wi-Fi indicator LED meaning:
 - LED is OFF when Wi-Fi is disconnected.
 - LED is blink when it is connecting for Wi-Fi.
 - LED is ON when Wi-Fi is connected.

Set up your Voice Assistant

- You can connect your smart AC to Google Assistant and Alexa from the Myko app. Or, you can sign in to Alexa app or Google Assistant and connect to your Myko products from there.
- If you cannot locate the QR code or are having trouble scanning the QR code, follow below instructions:
 - Power on the mobile AC.
 - Tap the '+' button in the lower right corner on app screen to add your device.
 - Tap the Search button in the lower right hand corner and follow the directions in the Myko App.

FR Fonctions et réglages

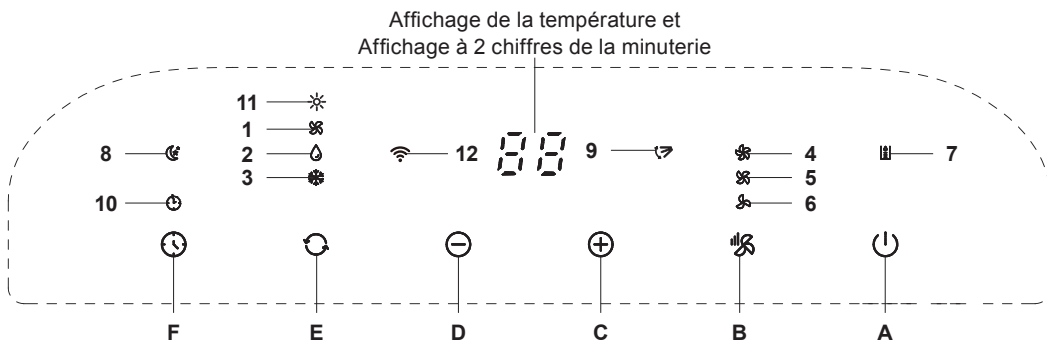

Fonction des boutons-poussoirs

- | | | |
|----|---|--|
| A. | Bouton veille | |
| B. | Bouton de réglage de vitesse du ventilateur | |
| C. | Bouton haut | |
| D. | Bouton bas | |
| E. | Bouton mode de fonctionnement | |
| F. | Bouton minuterie | |

Voyants LED

- | | | |
|-----|---|--|
| 1. | Ventilateur | |
| 2. | Déshumidification | |
| 3. | Froid | |
| 4. | Haute vitesse | |
| 5. | Vitesse moyenne | |
| 6. | Vitesse faible | |
| 7. | Complet | |
| 8. | Mode Veille | |
| 9. | Oscillation automatique | |
| 10. | Minuterie | |
| 11. | Chauffage | |
| | (Remarque : uniquement pour les produits avec fonction chauffage) | |
| 12. | Wi-Fi | |

- Branchez la fiche à la prise secteur, vous entendez alors un signal sonore.
- Effleurez le bouton Veille pour allumer l'appareil. Effleurez à nouveau ce bouton pour éteindre l'appareil.
- Le panneau avant indique la température définie lorsque l'appareil est allumé.

Mode froid

- Effleurez le Bouton Mode de Fonctionnement jusqu'à ce que le voyant de l'icône s'allume.
- Effleurez le Bouton Haut ou le Bouton Bas pour sélectionner la température ambiante souhaitée (16°C-31°C).
- Effleurez le Bouton de Réglage de Vitesse du Ventilateur pour sélectionner la force du souffle.

Remarque : Lorsque la température ambiante réelle est inférieure à la température ambiante souhaitée, l'appareil interrompt son fonctionnement normal.





Mode déshumidification

- Effleurez le Bouton Mode de Fonctionnement jusqu'à ce que le voyant de l'icône s'allume.
- La température par défaut est la température ambiante du moment moins 2°C.
- La force de souffle par défaut est réglée sur vitesse faible .

Remarque : En mode déshumidification, ne raccordez pas le tuyau d'évacuation et sachez que la température ne peut pas être réglée manuellement.

Mode chaud

(Cette fonction n'est valable que pour les appareils avec fonction chauffage, c'est-à-dire GHLAC12-RMK / BLAC12-RMK / BLLAC 12-14SR).

- Effleurez le bouton  jusqu'à ce que l'icône * apparaisse.
- Effleurez le bouton  ou  pour sélectionner la température ambiante souhaitée. (16°C-31°C).
- Effleurez la touche  pour sélectionner la force du souffle.







Mode ventilateur

- Effleurez le Bouton Mode de Fonctionnement  jusqu'à ce que le voyant de l'icône  s'allume.
- Effleurez le Bouton de Réglage de Vitesse du Ventilateur  pour sélectionner la force du souffle.







Remarque : La température ne peut pas être réglée manuellement en mode ventilateur.

Mode minuterie





Réglage minuterie activée :

- Lorsque le climatiseur est éteint, effleurez le Bouton Minuterie  et sélectionnez l'heure de mise en marche souhaitée en effleurant le Bouton Haut  et le Bouton Bas .
- Heure d'activation préprogrammée s'affiche sur le panneau de commande.
- L'heure d'activation peut être réglée à tout moment entre 1 et 24 heures.
- Effleurez à nouveau le bouton Minuteur  pour confirmer, le voyant du Minuteur  s'allume.
- Pour désactiver la fonction minuterie, effleurez le bouton Minuterie  jusqu'à ce que le voyant minuterie  s'éteigne.

Réglage minuterie désactivée :

- Lorsque le climatiseur est allumé, effleurez le Bouton Minuterie  et sélectionnez l'heure de mise à l'arrêt souhaitée en effleurant le Bouton Haut  et le Bouton Bas .
- Heure de désactivation préprogrammée s'affiche sur le panneau de commande.
- L'heure de désactivation peut être réglée à tout moment entre 1 et 24 heures.
- Effleurez à nouveau le bouton Minuteur  pour confirmer, le voyant du Minuteur  s'allume.
- À cet instant, le panneau de commande n'affiche que la durée de la minuterie et le compte à rebours, et n'affiche pas la température.
- Pour désactiver la fonction minuterie, effleurez le bouton Minuterie  jusqu'à ce que le voyant minuterie  s'éteigne.

Fonctionnement en mode nuit :

- Appuyer longuement sur la touche Minuterie  du panneau pendant 5 secondes ou appuyer sur la touche Nuit  de la télécommande pour activer le mode nuit.
- En mode refroidissement, activer le mode nuit pour régler la température. Elle augmente de 1°C après une heure et augmente tout au plus de 2°C après 2 heures.
- Appuyer longuement sur la touche Minuterie  du panneau pendant 5 secondes ou appuyer à nouveau sur la touche Nuit  de la télécommande pour annuler le réglage.

Fonctionnement Wi-Fi :

- Appuyer longuement sur le bouton Veille pendant 5 secondes, entrer dans le mode de configuration d'usine Wi-Fi ;
- L'appareil est connecté via Wi-Fi si l'indicateur Wi-Fi est allumé ; dans le cas contraire, il n'est pas connecté. Lorsque l'indicateur Wi-Fi clignote lentement, l'appareil est en mode de configuration Wi-Fi ; s'il clignote rapidement, l'appareil est connecté au Wi-Fi ;
- Il est possible de naviguer entre les fonctions de climatisation via l'application mobile lorsque le Wi-Fi est connecté.

Évacuation de l'eau :

Alarme de réservoir d'eau plein

- Le réservoir d'eau interne du climatiseur est doté d'un interrupteur de sécurité de niveau d'eau, qui contrôle le niveau de l'eau.
- Lorsque le niveau de l'eau atteint une hauteur définie, le voyant de réservoir plein  s'allume. Lorsque le réservoir d'eau est plein, retirer le bouchon en caoutchouc de l'orifice de vidange au bas de l'appareil et vidanger toute l'eau.

Drainage continu

- Il est possible d'utiliser le drainage continu en raccordant un tuyau de vidange à l'orifice de vidange inférieur, lorsque l'appareil fonctionne en mode CHAUFFAGE.
- Il n'est pas nécessaire de mettre en œuvre le drainage continu lorsque l'appareil fonctionne en mode REFROIDISSEMENT ou DÉSHUMIDIFICATEUR. L'appareil peut évaporer l'eau de condensation automatiquement grâce au moteur de projection d'eau. S'assurer que les orifices de vidange sont bien rodés.
- Si le moteur de projection d'eau a cessé de fonctionner, un drainage continu peut être mis en place. Le fonctionnement correct de l'appareil peut également être garanti en raccordant le tuyau de vidange à la sortie de vidange inférieure.
- Si le moteur de projection d'eau a cessé de fonctionner, un drainage intermittent peut également être mis en place. Dans ces conditions, lorsque le voyant de réservoir d'eau plein s'allume, raccorder un tuyau de vidange à l'orifice de vidange inférieur de façon à vidanger toute l'eau du réservoir d'eau. Ce processus permet de garantir le bon fonctionnement de l'appareil.

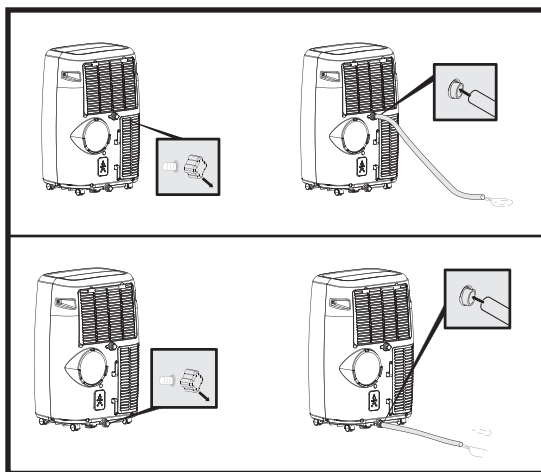

Vue et fonctions de la télécommande

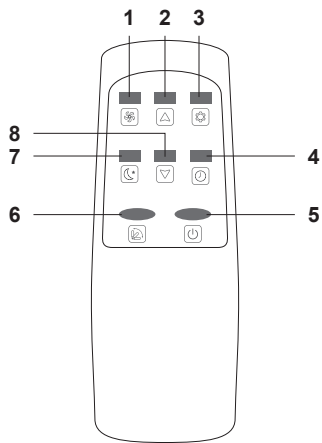

1. Bouton de réglage de vitesse du ventilateur
2. Bouton haut
3. Bouton mode de fonctionnement
4. Bouton minuterie
5. Bouton veille
6. Bouton oscillation automatique
7. Bouton sommeil
8. Bouton bas

Remarques :

- Ne laissez pas tomber la télécommande.
- Ne placez pas la télécommande dans un endroit exposé à la lumière directe du soleil.
- La télécommande nécessite 2 piles de type AAA (fournies).

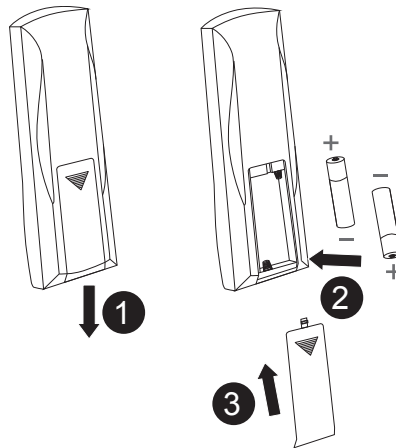

- Poussez vers le bas pour ouvrir le capot arrière.
- Lors du remplacement de pile, faites attention aux pôles positif et négatif de chaque pile.

Prise en main de l'application mobile Myko

Connexions Wi-Fi

1. Télécharger l'application mobile Myko sur l'App Store ou Google Play Store.



2. Créer un compte Myko ou se connecter si un compte a déjà été créé.
3. Raccorder l'appareil Myko à l'alimentation.
4. Dans l'application, scanner le QR code du produit puis suivre les instructions. Chaque produit dispose d'un QR code unique (l'accès Wi-Fi et Bluetooth est requis pour la configuration de l'appareil).
5. Pour ajouter votre appareil, appuyer sur le bouton « + » dans le coin inférieur droit.

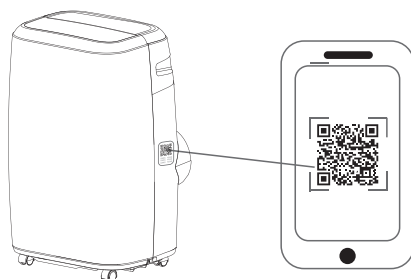

(QR code ci-dessus pour référence uniquement, ne convient pas à la connexion d'un appareil.)

Remarques :

- Un accès Bluetooth est requis pour la configuration du produit.
- Chaque climatiseur mobile connecté doit être ajouté individuellement en scannant le QR code ou en suivant les instructions dans l'application pour la configuration manuelle.
- Scanner le QR code est la méthode la plus rapide pour la configuration.
- Le QR code doit être scanné à partir de l'application Myko.
- Si le QR code ne peut pas être scanné, vous pouvez saisir le code manuellement. Appuyez sur Saisir le code et suivez les instructions.
- Si vous ne parvenez pas à accéder au QR code, appuyez sur le bouton Rechercher dans le coin inférieur droit de l'écran Scanner le produit et suivez les instructions.
- Si vous ne trouvez pas le QR code ou si vous rencontrez des difficultés pour scanner le QR code, veuillez suivre les instructions pour la configuration manuelle. L'autocollant du QR code du produit ne doit pas être retiré au cas où vous auriez besoin de réinstaller le produit.
- Connectez votre appareil à l'alimentation et suivez les instructions sur l'écran de l'application.
- Ce climatiseur mobile nécessite un réseau Wi-Fi de 2,4GHz, que la plupart des routeurs fournissent.
- L'appareil affichera uniquement les réseaux Wi-Fi compatibles avec cet appareil.
- Si vous ne voyez pas le nom de votre réseau Wi-Fi lorsque vous essayez de connecter votre appareil, vérifiez les paramètres de votre routeur ou rapprochez votre produit de votre routeur Wi-Fi.

Contrôlez votre climatiseur à l'aide de l'application Myko

Remarques :

- Marche/Arrêt
- Affichage de la température ambiante actuelle
- Modes : Climatisation, (Chauffage), Déshumidification, Ventilation
- Réglages de température : dans la plage de 16°C à 31°C
- Vitesse du ventilateur : Basse / Moyenne / Haute
- Oscillation : Activée / Désactivée
- Veille : Activée / Désactivée
- Minuterie : jusqu'à 24h

Remarque :

- Il est également possible de contrôler les fonctions sur le panneau de commande ou avec la télécommande, directement à partir de l'appareil. L'utilisation de l'application Myko n'est pas obligatoire.
- Signification du voyant LED de Wi-Fi :
 - Le voyant est éteint lorsque le Wi-Fi est déconnecté.
 - Le voyant clignote lorsque le produit se connecte au Wi-Fi.
 - Le voyant est allumé lorsque le Wi-Fi est connecté.

Configuration de votre assistant vocal

- Vous pouvez connecter votre climatiseur connecté à l'Assistant Google et à Alexa à partir de l'application Myko. Vous pouvez également vous connecter à l'application Alexa ou à l'Assistant Google, puis vous connecter à vos produits Myko à partir de là.
- Si vous ne parvenez pas à localiser le QR code ou si vous rencontrez des difficultés pour le scanner, suivez les instructions ci-dessous :
 - Mettez le climatiseur mobile sous tension.
 - Appuyez sur le bouton « + » dans le coin inférieur droit de l'écran de l'application pour ajouter votre appareil.
 - Appuyez sur le bouton Rechercher dans le coin inférieur droit et suivez les instructions dans l'application Myko.

PL Funkcje i ustawienia

Wyświetlacz wartości temperatury i
2-cyfrowy timer

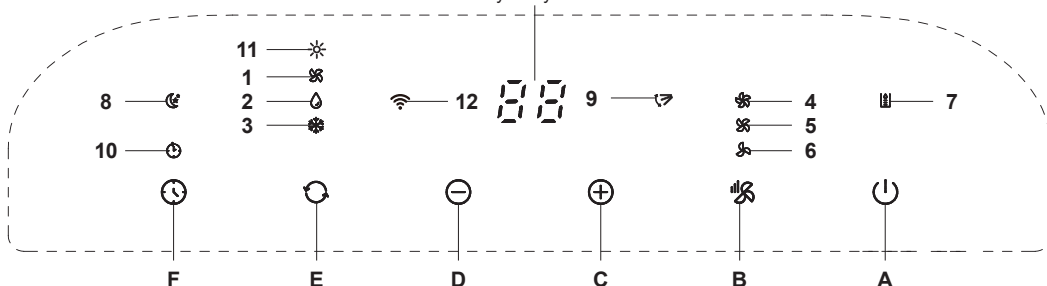

Funkcje przycisków

- | | |
|---|--|
| A. Przycisk trybu czuwania | |
| B. Przycisk regulacji prędkości wentylatora | |
| C. Przycisk zwiększania wartości | |
| D. Przycisk zmniejszania wartości | |
| E. Przycisk trybu działania | |
| F. Przycisk timera | |

Kontrolki LED

- | | |
|--|--|
| 1. Wentylator | |
| 2. Osuszanie | |
| 3. Chłodzenie | |
| 4. Wysoka prędkość pracy | |
| 5. Średnia prędkość pracy | |
| 6. Niska prędkość pracy | |
| 7. Pełny | |
| 8. Uśpienie | |
| 9. Automatyczne sterowanie | |
| 10. Timer | |
| 11. Ogrzewanie | |
| (Uwaga: tylko urządzenia z funkcją ogrzewania) | |
| 12. Wi-Fi | |

- Włóż wtyczkę do gniazdka elektrycznego. Zabrmi sygnał dźwiękowy.
- Naciśnij przycisk trybu czuwania , aby włączyć urządzenie. Naciśnij ten przycisk ponownie, aby wyłączyć urządzenie.
- Gdy urządzenie jest włączone, na panelu przednim wyświetlana jest ustawiona temperatura.

Funkcja chłodzenia

- Naciskaj przycisk trybu działania , aż zaświeci się kontrolka .
- Naciskaj przycisk zwiększania lub zmniejszania wartości , aby wybrać żądaną temperaturę w pomieszczeniu (od 16°C do 31°C).
- Naciskaj przycisk regulacji prędkości obrotowej wentylatora , aby wybrać prędkość nawiewu.

Uwaga: Jeśli rzeczywista temperatura w pomieszczeniu jest niższa od żądanej wartości, urządzenie przestanie działać w normalnym trybie.





Funkcja osuszania

- Naciskaj przycisk trybu działania , aż zaświeci się kontrolka .
- Domyślne ustawienie temperatury to bieżąca temperatura w pomieszczeniu pomniejszona o 2°C.
- Domyślna prędkość nawiewu jest niska .



Uwaga: Nie podłączać węża wylotowego w trybie osuszania. W tym trybie nie ma możliwości ręcznego ustawienia temperatury.

Funkcja ogrzewania

(Dotyczy to tylko urządzeń z funkcją ogrzewania: GHLAC12-RMK / BLAC12-RMK / BLLAC 12-14SR).

- Naciskaj przycisk , aż zaświeci się kontrolka .
- Naciskaj przycisk  lub , aby wybrać żądaną temperaturę w pomieszczeniu. (16°C–31°C).
- Naciskaj przycisk , aby wybrać prędkość nawiewu.







Funkcja wentylatora

- Naciskaj przycisk trybu działania , aż zaświeci się kontrolka .
- Naciskaj przycisk regulacji prędkości obrotowej wentylatora , aby wybrać prędkość nawiewu.







Uwaga: W trybie działania wentylatora nie ma możliwości ręcznego ustawienia temperatury.

Funkcja timera





Włączanie timera:

- Gdy klimatyzator jest wyłączony, naciśnij przycisk timera  i wybierz żądany czas włączenia za pomocą przycisków zwiększania  i zmniejszania wartości .
- Na panelu sterowania pojawi się komunikat „Preset ON Time” (Zaprogramuj czas włączenia).
- Czas włączenia można regulować w dowolnym momencie w zakresie 1–24 godzin.
- W celu zatwierdzenia dotknij ponownie przycisku timera . Zaświeci się kontrolka timera .
- W celu wyłączenia funkcji timera dotknij i przytrzymaj przycisk timera , aż zgaśnie jego kontrolka .

Wyłączanie timera:

- Gdy klimatyzator jest włączony, naciśnij przycisk timera  i wybierz żądany czas wyłączenia, naciskając przycisk zwiększania  i zmniejszania wartości .
- Na panelu sterowania pojawi się komunikat „Preset OFF Time” (Zaprogramuj czas wyłączenia).
- Czas wyłączenia można ustawić w dowolnym momencie w zakresie od 1 do 24 godzin.
- W celu zatwierdzenia dotknij ponownie przycisku timera . Zaświeci się kontrolka timera .
- W tym momencie na panelu sterowania wyświetla się tylko godzina wyłączenia oraz odliczanie, a nie jest wyświetlana wartość temperatury.
- W celu wyłączenia funkcji timera dotknij i przytrzymaj przycisk timera , aż zgaśnie jego kontrolka .

Obsługa trybu uśpienia:

- Nacisnąć przycisk timera  na panelu przez 5 sekund lub nacisnąć przycisk uśpienia  na pilocie zdalnego sterowania, aby włączyć tryb uśpienia.
- W trybie chłodzenia włączyć tryb uśpienia, aby ustawić temperaturę. Po upływie godziny ustawiona temperatura wzrośnie o 1°C, a po upływie 2 godzin — o maksymalnie 2°C.
- Ponowne naciśnięcie przycisku timera  na panelu przez 5 sekund lub naciśnięcie przycisku uśpienia  na pilocie zdalnego sterowania spowoduje anulowanie ustawienia.

Funkcja Wi-Fi:

- Naciskać przycisk trybu czuwania przez 5 sekund, aby przejść do trybu konfiguracji ustawień fabrycznych sieci Wi-Fi.
- Urządzenie jest połączone z siecią Wi-Fi, jeśli kontrolka Wi-Fi jest włączona, w przeciwnym razie urządzenie nie jest połączone. Jeśli kontrolka miga powoli, urządzenie jest w trybie konfiguracji sieci Wi-Fi, jeśli miga szybko, urządzenie jest połączone z siecią Wi-Fi.
- Po połączeniu z siecią Wi-Fi można sterować wszystkimi funkcjami klimatyzatora za pomocą aplikacji mobilnej.

Odprowadzanie wody:

Alarm o zapełnieniu zbiornika wody

- Wewnętrzny zbiornik wody w klimatyzatorze jest wyposażony w jeden przełącznik bezpieczeństwa, który kontroluje poziom wody.
- Gdy poziom wody osiągnie przewidywaną wysokość, zaświeci się kontrolka pełnego zbiornika wody . W przypadku zapełnienia zbiornika wody należy wyjąć gumowy korek z odpływu znajdującego się u dołu urządzenia i odprowadzić całą wodę na zewnątrz.

Ciągłe odprowadzanie wody

- W trybie ogrzewania można korzystać z funkcji ciągłego odprowadzania wody, wymagającej podłączenia węża odpływowego do dolnego otworu odpływowego.
- Ciągłe odprowadzanie nie jest konieczne, gdy urządzenie pracuje w trybie chłodzenia lub osuszania. Urządzenie może automatycznie odparowywać skroploną wodę za pomocą silnika rozprowadzającego wodę. Należy upewnić się, że otwory odpływowe są dobrze zabezpieczone.
- Jeśli silnik rozprowadzający wodę przestał działać, można zastosować ciągłe odprowadzanie wody. W takim przypadku należy podłączyć wąż odpływowy do dolnego otworu odpływowego, co umożliwi dalsze prawidłowe działanie urządzenia.
- Jeśli silnik rozprowadzający wodę przestał działać, można również regularnie opróżniać urządzenie z wody. W takim przypadku, gdy zaświeci się kontrolka pełnego zbiornika, należy podłączyć wąż odpływowy do dolnego otworu odpływowego, co spowoduje całkowite opróżnienie zbiornika i umożliwi dalsze prawidłowe działanie urządzenia.

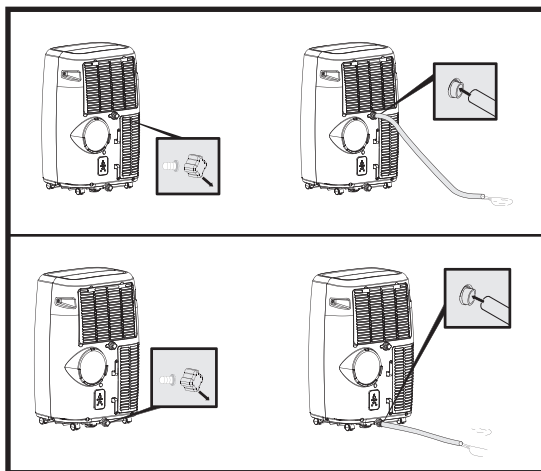

Wygląd i obsługa pilota zdalnego sterowania

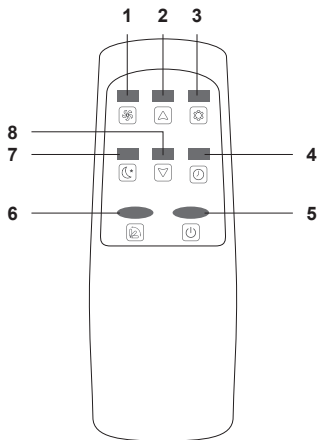

1. Przycisk regulacji prędkości wentylatora
2. Przycisk zwiększania wartości
3. Przycisk trybu działania
4. Przycisk timera
5. Przycisk trybu czuwania
6. Przycisk automatycznego sterowania
7. Przycisk trybu uśpienia
8. Przycisk zmniejszania wartości

Uwagi:

- Nie należy upuszczać pilota zdalnego sterowania.
- Nie należy umieszczać pilota zdalnego sterowania w miejscu narażonym na bezpośrednie działanie promieni słonecznych.
- Pilot zdalnego sterowania wymaga 2 baterii AAA (w zestawie).

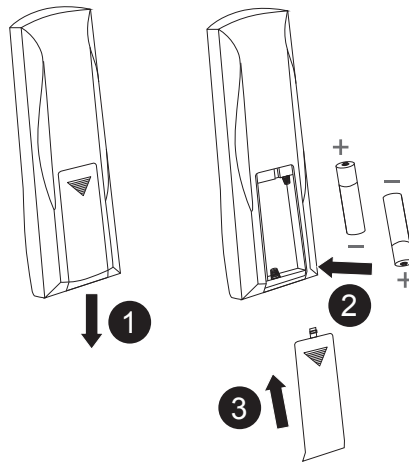

- Nacisnąć, aby otworzyć tylną pokrywę.
- Podczas wymiany baterii należy zwrócić uwagę na biegun dodatni i ujemny baterii.

Pierwsze kroki z aplikacją mobilną Myko

Łączność Wi-Fi

1. Pobierz aplikację mobilną Myko ze sklepu App Store lub Google Play.



2. Utwórz konto Myko, aby się zalogować, lub zaloguj się, jeśli posiadasz już konto.
3. Podłącz urządzenie Myko do zasilania.
4. Zeskanuj w aplikacji kod QR produktu, a następnie postępuj zgodnie z instrukcjami. Każdy produkt posiada unikalny kod QR (do konfiguracji urządzenia niezbędny jest dostęp do sieci Wi-Fi i funkcji Bluetooth).
5. Aby dodać urządzenie, dotknij przycisku „+” w prawym dolnym rogu.

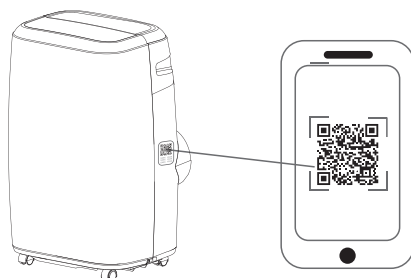

(Powyższy kod QR służy wyłącznie celom informacyjnym, a nie do podłączenia urządzenia.)

Uwagi:

- Konfiguracja urządzenia wymaga dostępu do funkcji Bluetooth.
- Każdy inteligentny klimatyzator należy dodać osobno, skanując kod QR lub postępując zgodnie z instrukcjami w aplikacji w celu ręcznej konfiguracji.
- Najszybszą metodą konfiguracji jest zeskanowanie kodu QR.
- Kod QR należy zeskanować w aplikacji Myko.
- Jeśli zeskanowanie kodu QR nie jest możliwe, można go wprowadzić ręcznie. Dotknij opcji wprowadzania kodu i postępuj zgodnie z instrukcjami.
- Jeśli nie masz dostępu do kodu QR, na ekranie skanowania produktu dotknij przycisku wyszukiwania w prawym dolnym rogu i postępuj zgodnie z instrukcjami.
- Jeśli nie możesz znaleźć kodu QR lub masz problemy z jego zeskanowaniem, postępuj zgodnie z instrukcjami konfiguracji ręcznej. Nie wolno usuwać z produktu naklejki z kodem QR na wypadek, gdyby konieczna była jego ponowna instalacja.
- Podłącz urządzenie do zasilania i postępuj zgodnie z instrukcjami wyświetlanymi na ekranie aplikacji.
- Klimatyzator wymaga dostępu do sieci Wi-Fi 2,4 GHz, zapewnianego przez większość routerów.
- Urządzenie wskaże tylko sieci Wi-Fi zgodne z tym urządzeniem.
- Jeśli przy próbie połączenia z urządzeniem nie widać nazwy sieci Wi-Fi, sprawdź ustawienia routera lub zbliz produkt do routera Wi-Fi.

Steruj urządzeniem za pomocą aplikacji Myko

Uwagi:

- Przełącznik zasilania
- Wyświetlanie bieżącej temperatury w pomieszczeniu
- Tryby: chłodzenie, (ogrzewanie), osuszanie, wentylacja
- Regulacja temperatury: od 16°C do 31°C
- Prędkość wentylatora: niska/średnia/wysoka
- Oscylacja: wł./wył
- Uśpienie: wł./wył
- Timer: 24 godz

Wskazówka:

- Obsługa urządzenia jest również możliwa za pomocą panelu sterowania lub pilota zdalnego sterowania. Korzystanie z aplikacji Myko nie jest wymagane.
- Wskazanie kontrolki LED Wi-Fi:
 - Kontrolka LED jest wyłączona w przypadku braku połączenia z siecią Wi-Fi.
 - Kontrolka LED miga podczas nawiązywania połączenia z siecią Wi-Fi.
 - Kontrolka LED jest włączona w przypadku połączenia z siecią Wi-Fi.

Skonfiguruj asystenta głosowego

- Inteligentny klimatyzator możesz połączyć z asystentami Google i Alexa z poziomu aplikacji Myko. Możesz też zalogować się do aplikacji Alexa lub Asystent Google i stamtąd połączyć się z produktami Myko.
- Jeśli nie możesz znaleźć kodu QR lub masz problemy z jego zeskanowaniem, postępuj zgodnie z poniższymi instrukcjami:
 - Włącz klimatyzator przenośny.
 - Dotknij przycisku „+” w prawym dolnym rogu ekranu aplikacji, aby dodać urządzenie.
 - Dotknij przycisku wyszukiwania w prawym dolnym rogu i postępuj zgodnie z instrukcjami w aplikacji Myko.

ES Funciones y configuración

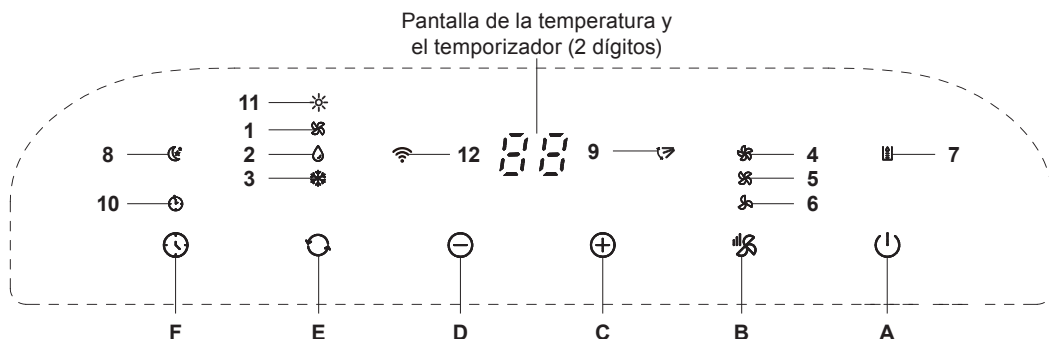

Funciones de los botones

- | | |
|---|--|
| A. Botón de espera | |
| B. Botón de ajuste de la velocidad del ventilador | |
| C. Botón «Aumentar» | |
| D. Botón «Disminuir» | |
| E. Botón de modo de funcionamiento | |
| F. Botón del temporizador | |

Indicadores LED

- | | |
|--|--|
| 1. Ventilador | |
| 2. Deshumidificación | |
| 3. Refrigeración | |
| 4. Velocidad alta | |
| 5. Velocidad media | |
| 6. Velocidad baja | |
| 7. Lleno | |
| 8. Suspensión | |
| 9. Oscilación automática | |
| 10. Temporizador | |
| 11. Calefacción | |
| (Aviso: Únicamente en aquellos productos con función de calefacción) | |
| 12. Wi-Fi | |

- Al conectar el enchufe a la toma de corriente se escucha un pitido.
- Pulse el botón de espera para encender el aparato. Vuelva a pulsarlo para apagarlo.
- En el panel frontal se indicará la temperatura elegida mientras el aparato esté encendido.

Funcionamiento de la refrigeración

- Pulse el botón del modo de funcionamiento hasta que el icono se ilumine.
- Pulse el botón «Aumentar» o «Disminuir» para seleccionar la temperatura ambiente deseada (16 °C-31 °C).
- Pulse el botón de ajuste de la velocidad del ventilador para seleccionar la velocidad del aire.

Aviso: Cuando la temperatura ambiente actual sea inferior a la temperatura ambiente deseada, el aparato dejará de funcionar.

Funcionamiento de la deshumidificación





- Pulse el botón del modo de funcionamiento hasta que el icono se ilumine.

- La temperatura elegida por defecto es la temperatura ambiente actual menos 2 °C.
- La velocidad del aire por defecto es la velocidad baja .

Aviso: No conecte el tubo de salida de aire en el modo «Deshumidificación»; además, no se puede ajustar manualmente la temperatura en este modo.

Funcionamiento de la calefacción

(Esta función únicamente está disponible en aquellos aparatos con función de calefacción; es decir, GHAC12-RMK / BLAC12-RMK / BLLAC 12-14SR).

- Pulse el botón  hasta que aparezca el icono .
- Pulse el botón  o  para seleccionar la temperatura ambiente deseada. (16 °C- 31 °C).
- Pulse el botón  para seleccionar la velocidad del aire.







Funcionamiento del ventilador

- Pulse el botón del modo de funcionamiento  hasta que el icono  se ilumine.
- Pulse el botón de ajuste de la velocidad del ventilador  para seleccionar la velocidad del aire.







Aviso: La temperatura no se puede ajustar manualmente en el modo «Ventilador».

Funcionamiento del temporizador





Configuración para encender el temporizador:

- Cuando el aire acondicionado esté apagado, pulse el botón «Temporizador»  y seleccione la hora de encendido deseada con los botones «Aumentar»  y «Disminuir» .
- La hora de encendido preconfigurada aparece en el panel de control.
- La hora de encendido se puede regular a una hora entre 1 y 24.
- Pulse de nuevo el botón «Temporizador»  para confirmar y el indicador «Temporizador»  se encenderá.
- Para desactivar la función del temporizador, pulse el botón «Temporizador»  hasta que el indicador «Temporizador»  se apague.

Configuración para apagar el temporizador:

- Cuando el aire acondicionado esté encendido, pulse el botón «Temporizador»  y seleccione la hora de apagado deseada con los botones «Aumentar»  y «Disminuir» .
- La hora de apagado preconfigurada aparece en el panel de control.
- La hora de apagado se puede regular a una hora entre 1 y 24.
- Pulse de nuevo el botón «Temporizador»  para confirmar y el indicador «Temporizador»  se encenderá.
- En este momento, el panel de control solo indica el valor de la hora y la cuenta atrás, y no señala el valor de la temperatura.
- Para desactivar la función del temporizador, pulse el botón «Temporizador»  hasta que el indicador «Temporizador»  se apague.

Funcionamiento en modo nocturno:

- Mantenga pulsado el botón de temporizador  del panel durante cinco segundos o pulse la tecla del modo nocturno  en el mando a distancia para activarlo.
- Mientras esté en funcionamiento el modo de refrigeración, active el modo nocturno para ajustar la temperatura. Transcurrida una hora, aumentará 1 °C y, como máximo, aumentará 2 °C pasadas dos horas.
- Mantenga pulsado el botón de temporizador  del panel durante cinco segundos o pulse la tecla del modo nocturno  del mando a distancia de nuevo para cancelar esta configuración.

Funcionamiento del Wi-Fi:

- Mantenga pulsado el botón del modo espera durante cinco segundos para activar el modo de configuración de los ajustes de fábrica del Wi-Fi.
- La unidad estará conectada por Wi-Fi si el indicador Wi-Fi está encendido; de lo contrario, no lo estará. Cuando el indicador Wi-Fi parpadea lentamente, la unidad está en el modo de configuración Wi-Fi; si parpadea rápidamente, la unidad está conectada por Wi-Fi.
- Puede manejar todas las funciones del aire acondicionado a través de la aplicación móvil si se ha conectado a una red Wi-Fi.

Drenaje de agua:

Alarma de agua al máximo

- La bandeja interna de agua del aire acondicionado tiene un interruptor de seguridad que monitoriza el nivel de agua.
- Cuando el nivel del agua alcance la altura prevista, el indicador de agua al máximo  se iluminará. Cuando el agua esté al máximo, retire el tapón de goma de la salida que hay en la parte inferior de la unidad para drenar el agua y vacíela.

Desagüe continuo

- Puede hacer uso del drenaje continuo colocando una manguera de drenaje en el orificio inferior cuando esté seleccionado el modo de calefacción.
- No es necesario hacer uso del drenaje continuo cuando la unidad funcione en el modo de refrigeración o de deshumidificación. La unidad puede evaporar el agua condensada automáticamente gracias al motor a prueba de salpicaduras. Asegúrese de que los orificios de drenaje estén bien cerrados.
- Si el motor a prueba de salpicaduras está estropeado, se puede hacer uso del drenaje continuo. La unidad también funcionará correctamente si se conecta la manguera de drenaje a la salida inferior.
- Si el motor a prueba de salpicaduras está estropeado, se puede hacer uso del drenaje intermitente. En este caso, cuando el indicador de agua al máximo se encienda, debe colocar una manguera de drenaje en el orificio inferior para vaciar toda el agua del depósito. La unidad también funcionará correctamente de este modo.

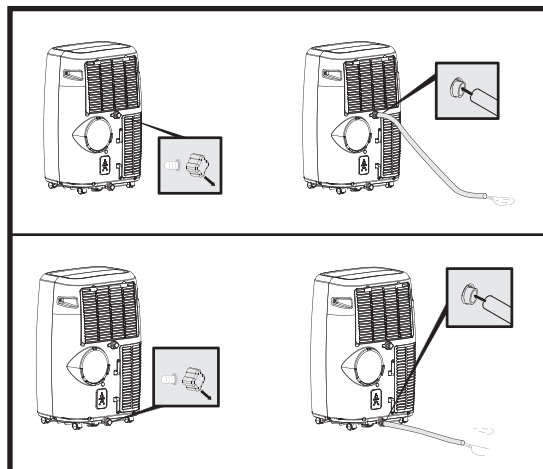

Aspecto y funcionamiento del mando a distancia

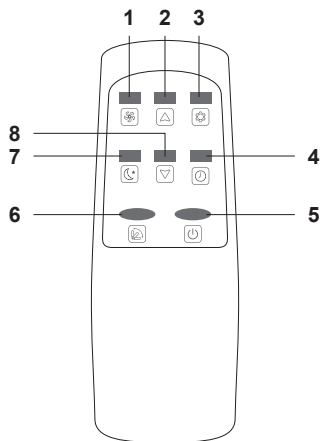

1. Botón de ajuste de la velocidad del ventilador
2. Botón «Aumentar»
3. Botón de modo de funcionamiento
4. Botón del temporizador
5. Botón de espera
6. Botón de oscilación automática
7. Botón de suspensión
8. Botón «Disminuir»

Avisos:

- Procure que no se le caiga el mando a distancia.
- No ponga el mando a distancia en un lugar expuesto a la luz directa del sol.
- El mando a distancia necesita 2 pilas AAA (incluidas).

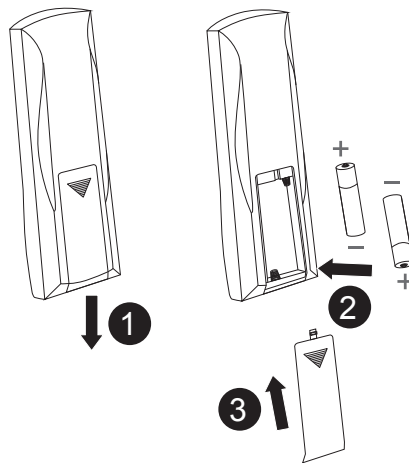

- Presione para abrir la tapa posterior.
- Al cambiar las pilas, preste atención a las direcciones positiva y negativa de la pila.

Primeros pasos con la aplicación móvil Myko

Conexiones Wi-Fi

1. Descargue la aplicación Myko desde la App Store o Google Play Store.



2. Cree una cuenta Myko o inicie sesión si ya tiene una.
3. Conecte el dispositivo Myko a la corriente eléctrica.
4. En la aplicación, escanee el código QR del producto y siga las instrucciones. Cada producto tendrá un código QR único (se requiere acceso al Wi-Fi y el Bluetooth para configurar el dispositivo).
5. Para añadir el dispositivo, pulse el botón "+" en la esquina inferior derecha.

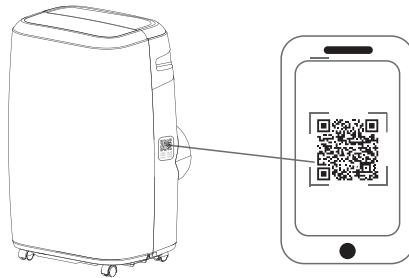

(El código QR de arriba sirve únicamente a modo de referencia, no para la conexión del dispositivo).

Notas:

- Se requiere acceso al Bluetooth para configurar el producto.
- Cada aire acondicionado portátil inteligente debe añadirse individualmente escaneando el código QR. También se puede configurar manualmente siguiendo las instrucciones en la aplicación.
- Escanear el código QR es el método más rápido para la configuración.
- El código QR se debe escanear desde la aplicación Myko.
- Si no consigue escanear el código QR, puede introducir el código manualmente. Seleccione Introducir código y siga las instrucciones.
- Si no puede acceder al código QR, en la pantalla de Escanear producto, seleccione Buscar en la esquina inferior derecha y siga las instrucciones.
- Si no localiza el código QR o tiene problemas para escanearlo, siga las instrucciones de configuración manual. No quite la etiqueta del código QR del producto en caso de que necesite volver a instalarlo.
- Conecte su dispositivo a la alimentación y siga las instrucciones que aparecen en la aplicación.
- Este aire acondicionado portátil requiere una red Wi-Fi de 2,4 GHz, disponible en la mayoría de routers.
- El dispositivo solo mostrará redes Wi-Fi compatibles con esta unidad.
- Si no ve el nombre de su red Wi-Fi al intentar conectar el dispositivo, compruebe la configuración de su router o acerque el producto.

Controle su aire acondicionado a través de la aplicación Myko

Notas:

- Encender y apagar
- Pantalla de la temperatura ambiente
- Modos: refrigeración, (calefacción), deshumidificación y ventilación
- Ajustes de temperatura: rango entre 16 °C y 31 °C
- Velocidad del ventilador: baja / media / alta
- Oscilación: encendida / apagada
- Modo nocturno: encendido / apagado
- Temporizador: hasta 24 h

Nota:

- También es posible ajustar las funciones en el panel de control del dispositivo directamente o con el mando a distancia. No es obligatorio utilizar la aplicación Myko.
- Significados del indicador LED del Wi-Fi:
 - El LED está APAGADO cuando el Wi-Fi está desconectado.
 - El LED parpadea cuando se está conectando al Wi-Fi.
 - El LED está ENCENDIDO cuando el Wi-Fi está conectado.

Configure su Asistente de voz

- Puede conectar su aire acondicionado inteligente al Asistente de Google y Alexa desde la aplicación Myko. También puede iniciar sesión en la aplicación Alexa o en el Asistente de Google para conectar sus productos Myko desde allí.
- Si no localiza el código QR o tiene problemas para escanearlo, siga las siguientes instrucciones:
 - Encienda el aire acondicionado portátil.
 - Seleccione "+" en la esquina inferior derecha de la aplicación para añadir su dispositivo.
 - Seleccione Buscar en la esquina inferior derecha y siga las instrucciones que aparecen en la aplicación Myko.

PT Funções e configurações

Exibição da temperatura & exibição do temporizador de 2 dígitos

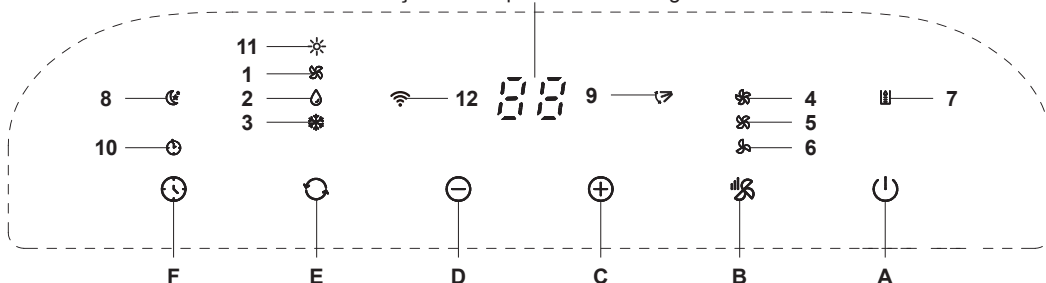

Funções dos botões de pressão

- | | |
|---|--|
| A. Botão para ligar/desligar | |
| B. Botão de ajuste da velocidade da ventoinha | |
| C. Botão para cima | |
| D. Botão para baixo | |
| E. Botão do modo de funcionamento | |
| F. Botão do temporizador | |

Indicadores LED

- | | |
|-------------------------|--|
| 1. Ventoinha | |
| 2. Desumidificação | |
| 3. Arrefecimento | |
| 4. Velocidade elevada | |
| 5. Velocidade média | |
| 6. Velocidade reduzida | |
| 7. Cheio | |
| 8. Noturno | |
| 9. Oscilação automática | |
| 10. Temporizador | |
| 11. Aquecimento | |
| 12. Wi-Fi | |

(Nota: Apenas para produtos com função de aquecimento)

- Insira a ficha na tomada e ouvirá um sinal sonoro.
- Toque no botão para ligar/desligar para ligar o aparelho. Toque no botão novamente para desligar o aparelho.
- O painel frontal irá apresentar a temperatura configurada enquanto o aparelho está ligado.

Modo de arrefecimento

- Toque no botão do modo de funcionamento até a luz do ícone se acender.
- Toque no botão para cima ou para baixo para selecionar a temperatura ambiente desejada (16 °C - 31 °C).
- Toque no botão de ajuste da velocidade da ventoinha para selecionar a velocidade do vento.

Nota: Caso a temperatura ambiente real seja inferior à temperatura ambiente desejada, o aparelho irá parar a operação normal.





Modo de desumidificação

- Toque no botão do modo de funcionamento até a luz do ícone se acender.
- A temperatura ambiente predefinida é a temperatura ambiente atual menos 2 °C.
- A velocidade do vento predefinida é a velocidade de vento reduzida.



Nota: Não ligue o tubo de exaustão no modo de desumidificação, e não é possível definir a temperatura manualmente no modo de desumidificação.

Modo de aquecimento

(Esta função só está disponível em aparelhos com função de aquecimento, p. ex. GHLAC12-RMK / BLAC12-RMK / BLLAC 12-14SR).

- Toque no botão  até o ícone  aparecer.
- Toque no botão  ou  para selecionar a temperatura ambiente desejada. (16 °C - 31 °C).
- Toque no botão  para selecionar a velocidade do vento.







Modo de ventoinha

- Toque no botão do modo de funcionamento  até a luz do ícone  se acender.
- Toque no botão de ajuste da velocidade da ventoinha  para selecionar a velocidade do vento.







Nota: Não é possível definir a temperatura manualmente no modo de ventoinha.

Modo de temporizador





Ligar temporizador:

- Quando o aparelho de ar condicionado estiver desligado, toque no botão do temporizador  e selecione o tempo até à ativação com os botões para cima  e para baixo .
- O tempo predefinido até à ativação é exibido no painel de operação.
- O tempo até à ativação pode ser de 1 a 24 horas.
- Toque no botão do temporizador  novamente para confirmar, o indicador do temporizador  liga-se.
- Para desativar a função de temporizador, toque no botão do temporizador  até o indicador do temporizador  se desligar.

Desligar temporizador:

- Quando o aparelho de ar condicionado estiver ligado, toque no botão do temporizador  e selecione o tempo até à desativação com os botões para cima  e para baixo .
- O tempo predefinido até à desativação é exibido no painel de operação.
- O tempo até à desativação pode ser de 1 a 24 horas.
- Toque no botão do temporizador  novamente para confirmar, o indicador do temporizador  liga-se.
- Neste momento, o painel de operação exibe apenas o tempo e a contagem decrescente e não exibe a temperatura.
- Para desativar a função de temporizador, toque no botão do temporizador  até o indicador do temporizador  se desligar.

Modo de funcionamento noturno:

- Prima continuamente o botão de programador  no painel durante 5 segundos ou prima a tecla de funcionamento noturno  no comando à distância para ativar o modo de funcionamento noturno.
- No modo de arrefecimento, ative o modo de funcionamento noturno para definir a temperatura. Esta aumenta 1 °C após uma hora e, no máximo, aumenta 2 °C após 2 horas.
- Prima continuamente o botão de programador  no painel durante 5 segundos ou prima a tecla de funcionamento noturno  no comando à distância novamente para cancelar a configuração.

Funcionamento através de Wi-Fi:

- Prima continuamente o botão de modo de espera durante 5 segundos para aceder ao modo de configuração de fábrica do Wi-Fi.
- A unidade encontra-se ligada à rede Wi-Fi se a luz indicadora do Wi-Fi estiver acesa; caso contrário, não existe qualquer ligação. Quando a luz indicadora do Wi-Fi pisca lentamente, a unidade encontra-se no modo de configuração do Wi-Fi; quando esta pisca rapidamente, a unidade encontra-se ligada à rede Wi-Fi.
- É possível executar todas as funções do ar condicionado através da aplicação móvel com o Wi-Fi ligado.

Drenagem da água:

Alarme de depósito de água cheio

- O depósito de água interior do ar condicionado tem um interruptor de segurança de nível de água que controla o nível de água.
- Quando o nível de água atinge uma altura prevista, a luz indicadora de depósito de água cheio  acende. Quando o depósito de água estiver cheio, remova o vedante de borracha da saída de drenagem na parte inferior da unidade e drene toda a água para o exterior.

Drenagem contínua

- É possível utilizar a drenagem contínua com uma mangueira de drenagem ligada ao orifício de drenagem inferior quando a unidade está em funcionamento no modo de AQUECIMENTO.
- Não é necessário aplicar a drenagem contínua quando a unidade se encontra a funcionar no modo de ARREFECIMENTO ou no modo de DESUMIDIFICAÇÃO. A unidade pode evaporar a água de condensação automaticamente através do motor de salpicos. Certifique-se de que os orifícios de drenagem estão bem vedados.
- Se o motor de salpicos de água estiver danificado, é possível utilizar a drenagem contínua. Se ligar a mangueira de drenagem ao orifício de drenagem inferior, a unidade funcionará corretamente.
- Se o motor de salpicos estiver danificado, também é possível utilizar a drenagem intermitente. Neste caso, quando a luz indicadora de depósito de água cheio acender, ligue uma mangueira de drenagem ao orifício de drenagem inferior para drenar toda a água do depósito para o exterior. A unidade funcionará corretamente.

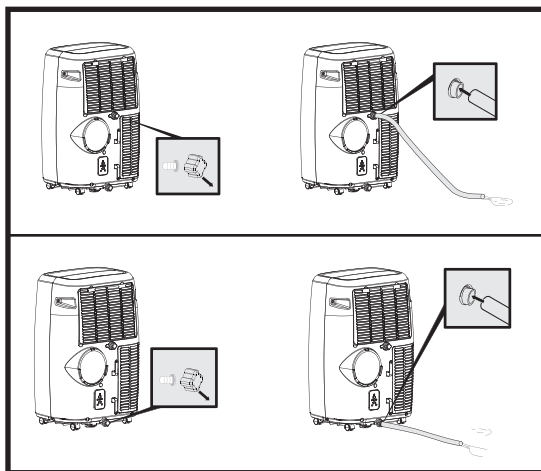

Aspetto e funcionamento do controlo remoto

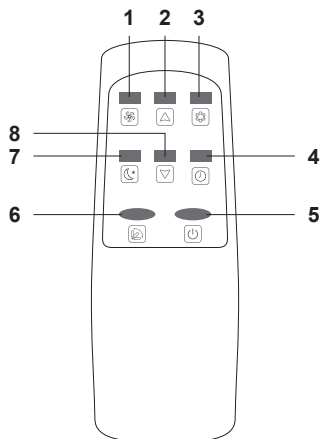

1. Botão de ajuste da velocidade da ventoinha
2. Botão para cima
3. Botão do modo de funcionamento
4. Botão do temporizador
5. Botão para ligar/desligar
6. Botão da oscilação automática
7. Botão do modo noturno
8. Botão para baixo

Notas:

- Não deixe cair o controlo remoto.
- Não coloque o controlo remoto num local exposto a luz solar direta.
- O controlo remoto necessita de 2 pilhas AAA (incluídas).

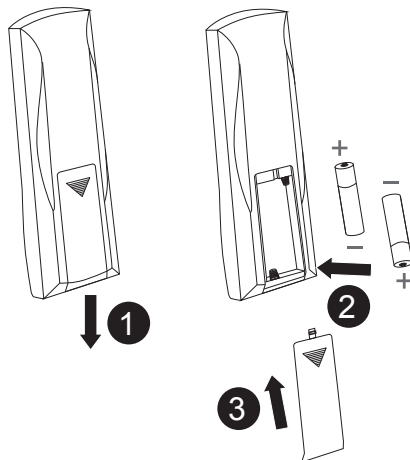

- Abra a tampa traseira, deslizando-a para baixo.
- Durante a substituição das pilhas, preste atenção aos polos positivos e negativos das pilhas.

Introdução à aplicação móvel Myko

Ligações Wi-Fi

1. Transfira a aplicação Myko a partir da App Store ou da Google Play Store.



2. Crie a sua conta Myko ou inicie sessão se já tiver uma conta.
3. Ligue o seu dispositivo Myko à alimentação.
4. Na aplicação, efetue a leitura do código QR do produto e siga as instruções. Cada produto inclui um código QR único (é necessário acesso a Bluetooth e a uma rede Wi-Fi para a configuração do dispositivo).
5. Para adicionar o dispositivo, toque no botão “+” no canto inferior direito.

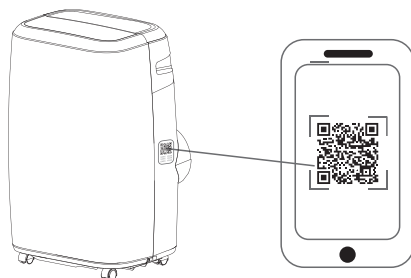

(O código QR acima é apenas uma referência, não pode ser utilizado para ligar dispositivos.)

Notas:

- É necessário acesso Bluetooth para configurar o produto.
- Cada ar condicionado portátil inteligente deve ser adicionado individualmente efetuando a leitura do código QR ou seguindo as instruções apresentadas na aplicação para a configuração manual.
- A leitura do código QR é o método mais rápido para a configuração.
- O código QR deve ser lido na aplicação Myko.
- Se não for possível ler o código QR, pode inserir o código manualmente. Toque em Introduzir código e siga as instruções.
- Se não conseguir aceder ao código QR, no ecrã de leitura do produto, toque no botão de pesquisa no canto inferior direito e siga as instruções.
- Se não conseguir localizar o código QR ou se tiver dificuldades em lê-lo, siga as instruções para a configuração manual. O autocolante do código QR do produto não deve ser removido, caso seja necessário voltar a instalar o produto.
- Ligue o seu dispositivo à alimentação e siga as instruções apresentadas no ecrã da aplicação.
- Este ar condicionado portátil requer uma rede Wi-Fi de 2,4 GHz, que a maioria dos routers fornece.
- O dispositivo só mostrará redes Wi-Fi compatíveis com esta unidade.
- Se não for apresentado o nome da sua rede Wi-Fi ao tentar ligar o dispositivo, verifique as definições do router ou aproxime o produto do router Wi-Fi.

Controle o seu ar condicionado com a aplicação Myko

Notas:

- Ligar/desligar
- Indicação da temperatura ambiente atual
- Modos de arrefecimento, (aquecimento), desumidificação e ventoinha
- Definições de temperatura na gama entre 16 °C e 31 °C
- Velocidade da ventoinha – Baixa/Média/Alta
- Ligar/desligar a oscilação
- Ligar/desligar o modo noturno
- Programador de até 24 horas

Nota:

- Também é possível controlar as funções através do painel de controlo ou do comando à distância diretamente a partir do dispositivo. O uso da aplicação Myko não é obrigatório.
- No que diz respeito ao Wi-Fi, eis o significado do indicador LED:
 - O LED está aceso quando o Wi-Fi está desligado.
 - O LED fica intermitente quando se está a estabelecer ligação ao Wi-Fi.
 - O LED está apagado quando o Wi-Fi está ligado.

Configure o seu assistente de voz

- Pode ligar o seu ar condicionado inteligente ao Google Assistant e à Alexa a partir da aplicação Myko. Alternativamente, pode iniciar sessão na aplicação Alexa ou Google Assistant e estabelecer ligação aos seus produtos Myko a partir daí.
- Se não conseguir localizar o código QR ou se estiver a ter dificuldades em efetuar a leitura do mesmo, siga as instruções abaixo:
 - Ligue o ar condicionado portátil.
 - Toque no botão “+” no canto inferior direito do ecrã da aplicação para adicionar o seu dispositivo.
 - Toque no botão de pesquisa no canto inferior direito e siga as instruções apresentadas na aplicação Myko.

Cleaning

- Before cleaning, be sure to disconnect the unit from any electric supply outlet.
- Do not use gasoline or other chemicals to clean the unit.
- Do not wash the unit directly.
- If the conditioner is damaged, please contact the dealer or repair shop.

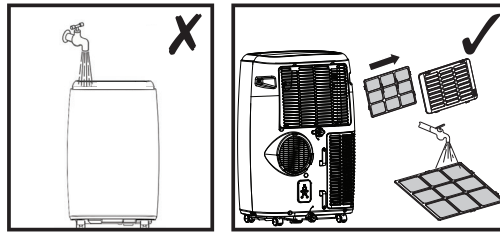

01 Air Filter

If the air filter becomes clogged with dust/dirt, the air filter should be cleaned once every two weeks.

02 Dismounting

- Open the air inlet grille and take off air filter.

03 Cleaning

- Clean the air filter with neutral detergent in lukewarm (40°C) and dry it up in the shade.

04 Mounting

- Putting the air filter into the inlet grille, replace the components as they were.

05 Clean the air-conditioner surface

- First clean the surface with a neutral detergent and wet cloth, and then wipe it with a dry cloth.

Storing the local air conditioner

When the unit is not being used for a long period of time and you want to store it note the following steps:

- Take the blockage from the bottom drainage outlet and drain the water remains in the appliance.
- Fold up the power supply cord.
- Clean the air filter.
- Discard in a cool and dry place.

FR Nettoyage et entretien

Nettoyage

- Avant le nettoyage, veillez à bien débrancher l'unité de la prise secteur.
- N'utilisez pas d'essence ni aucun autre produit chimique pour nettoyer l'unité.
- Ne lavez pas l'unité à grande eau.
- Si le conditionneur est endommagé, veuillez contacter le revendeur ou le centre de réparation.

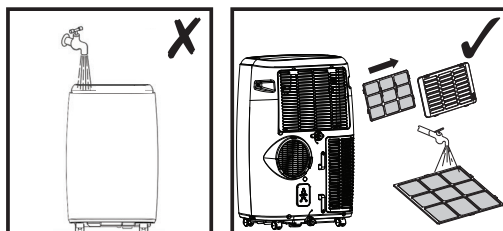

01 Filtre à air

Si le filtre à air est encrassé par la poussière et la saleté, il convient de le nettoyer toutes les deux semaines.

02 Démontage

- Ouvrez la grille d'arrivée d'air et sortez le filtre à air.

03 Nettoyage

- Nettoyez le filtre à air avec un détergent neutre et de l'eau tiède (40°C) et laissez-le sécher à l'ombre.

04 Montage

- En plaçant le filtre à air dans la grille d'arrivée d'air, remettez tous les éléments en place comme auparavant.

05 Nettoyage des surfaces du climatiseur

- Nettoyez d'abord les surfaces avec un détergent neutre et un chiffon humide, puis essuyez-les avec un chiffon sec.

Rangement du climatiseur monobloc

Lorsque l'unité n'est pas utilisée pendant une longue période et que vous souhaitez la ranger, suivez les étapes suivantes :

- Retirez le bouchon de la sortie de vidange inférieure et videz l'eau restée dans l'appareil.
- Pliez le câble électrique.
- Nettoyez le filtre à air.
- Rangez l'appareil dans un endroit frais et sec.

PL Czystczenie i konserwacja

Czystczenie

- Przed przystąpieniem do czyszczenia urządzenia odłącz je od źródła zasilania elektrycznego.
- Do czyszczenia urządzenia nie wolno używać benzyny ani innych środków chemicznych.
- Nie wolno bezpośrednio myć urządzenia.
- W przypadku uszkodzenia klimatyzatora skontaktuj się ze sprzedawcą lub z serwisem naprawczym.

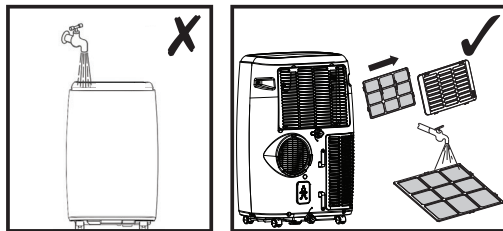

01 Filtr powietrza

Jeśli filtr powietrza zapycha się kurzem/brudem, należy go czyścić co dwa tygodnie.

02 Demontaż

- Otwórz kratkę wlotu powietrza i wyjmij filtr powietrza.

03 Czyszczenie

- Filtr powietrza należy czyścić neutralnym detergentem rozcieńczonym w letniej wodzie (40°C) i osuszyć go w cieniu.

04 Montaż

- Wkładając filtr powietrza w kratkę wlotu powietrza, ustaw podzespoły zgodnie z wcześniejszym położeniem.

05 Czyszczenie powierzchni klimatyzatora

- Najpierw oczyść powierzchnię neutralnym detergentem i wilgotną szmatką, a następnie wytrzyj ją suchą szmatką.

Przechowywanie klimatyzatora przenośnego

Jeśli urządzenie nie będzie używane przez dłuższy czas i ma być przechowywane, należy wykonać poniższe czynności:

- Usunąć blokadę z dolnego wylotu odpływu i odprowadzić wodę znajdującą się w urządzeniu.
- Zwinać przewód zasilający.
- Wyczyścić filtr powietrza.
- Pozostawić urządzenie w chłodnym i suchym miejscu.

Limpeza

- Antes de limpiar, asegúrese de desenchufar la unidad de la toma de corriente.
- No utilice gasolina ni otros productos químicos para limpiar la unidad.
- No lave la unidad directamente.
- Si el aire acondicionado está dañado, contacte con el distribuidor o con un taller de reparación.

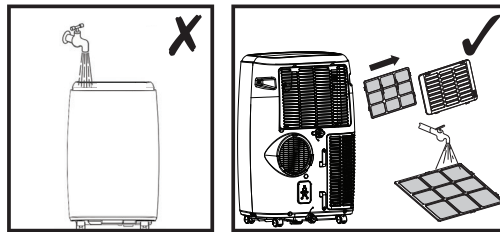

01 Filtro de aire

El filtro de aire puede atascarse con la suciedad/el polvo; debe limpiarlo una vez cada dos semanas.

02 Desmontaje

- Abra la rejilla de entrada de aire y retire el filtro del aire.

03 Limpieza

- Limpie el filtro de aire con un detergente neutro y agua templada (40 °C), y séquelo a la sombra.

04 Montaje

- Ponga el filtro del aire en la rejilla de entrada de aire, en su posición original.

05 Limpieza de la superficie del aire acondicionado

- En primer lugar, limpie la superficie con un detergente neutro y un paño húmedo; después, pase un paño seco.

Almacenaje del aire acondicionado local

Cuando no vaya a usar la unidad durante bastante tiempo y quiera guardarla, tenga presentes los siguientes pasos:

- Retire el tapón de la salida de drenaje inferior y vacíe el agua que haya en el aparato.
- Recoja el cable de alimentación.
- Limpie el filtro de aire.
- Guárdelo en un lugar fresco y seco.

PT Cuidados e manutenção

Limpeza

- Antes da limpeza, certifique-se de que desliga a unidade da tomada de corrente.
- Não use gasolina ou outras substâncias químicas para a limpeza da unidade.
- Não lave a unidade imediatamente.
- Se o aparelho de ar condicionado estiver danificado, contacte o distribuidor ou a loja de reparações.

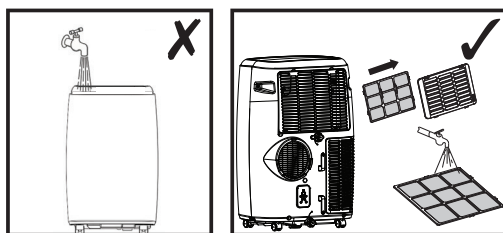

01 Filtro de ar

Se o filtro de ar ficar obstruído com pó/sujidade, o filtro de ar deve ser limpo de duas em duas semanas.

02 Desmontagem

- Abra a grade da entrada de ar e remova o filtro de ar.

03 Limpeza

- Limpe o filtro de ar com uma solução de detergente neutro e água morna (40 °C) e deixe-o secar num local protegido do sol.

04 Montagem

- Coloque o filtro de ar dentro da grade da entrada de ar, volte a colocar os componentes no seu lugar.

05 Limpeza da superfície do aparelho de ar condicionado

- Primeiro, limpe a superfície com um detergente neutro e um pano húmido e depois seque-a com um pano seco.

Armazenamento do aparelho de ar condicionado local

Caso não utilize a unidade por um período de tempo prolongado e a desejar armazenar, siga os seguintes passos:

- Remova o bloqueio da saída de drenagem da sua parte inferior e drene a água que permanecer no aparelho.
- Enrole o cabo de alimentação.
- Limpe o filtro de ar.
- Armazene-a num local fresco e seco.



Apple is a trademark of Apple Inc., registered in the U.S. and other countries and regions.

App store is a trademark of Apple Inc.

Google, Google Play and Google Home are trademarks of Google LLC.

Amazon, Alexa and all related logos are trademarks of Amazon.com, Inc. or its affiliates.



Wi-Fi CERTIFIED™ is a registered trademark of Wi-Fi Alliance®.

The Bluetooth® word mark and logos are registered trademarks owned by Bluetooth SIG, Inc. and any use of such marks by Kingfisher plc is under license. Other trademarks and trade names are those of their respective owners.



(UK) UK DECLARATION OF CONFORMITY

Product

Smart Mobile Air Conditioner

Name and address of the manufacturer or his authorised representative:

Kingfisher International Products Limited
1 Paddington Square, London, W2 1GG, United Kingdom

This declaration of conformity is issued under the sole responsibility of the manufacturer.

Object of the declaration

Product	Model	EAN
GOODHOME Brand 9K Smart Mobile Air Conditioner	GHLAC09-MK	5059340831558
Blyss Brand 9K Smart Mobile Air Conditioner	BL LAC 09-13S	5059340831602
GOODHOME Brand 12K Smart Mobile Air Conditioner	GHLAC12-RMK	5059340831565
Blyss 12K Smart Mobile Air Conditioner	BL LAC 12-14SR	5059340831589

The object of the declaration described above is in conformity with the relevant Union harmonisation legislation:

Electromagnetic Compatibility Regulations 2016
Electrical Equipment (Safety) Regulations 2016
Radio Equipment Regulations 2017 as amended
Directive RoHS Restriction of the use of certain hazardous substances in electrical and electronic equipment (2011/65/EU)
Directive on Ecodesign Requirements for Energy-Related Products(2009/125/EC)

References to the relevant harmonised standards used or references to the other technical specifications in relation to which conformity is declared:

EN 60335-1: 2012/A15: 2021	EN 55014-2:2015
EN 60335-2-40: 2003/A13: 2012	EN IEC 55014-2:2021
EN 62233: 2008	EN IEC 61000-3-2:2019
EN 62311:2008	EN IEC 61000-3-2:2019/A1:2021
EN IEC 62311:2020	EN 61000-3-3:2013/A1:2019
EN 301 489-1 V2.2.3:2019	EN 61000-3-3:2013/A2:2021
EN 301 489-17 V3.2.4:2020	EN IEC 61000-3-11:2019
EN 55014-1:2017/A11:2020	EN 300 328 V2.2.2:2019
EN IEC 55014-1:2021	

Signed for and on behalf of:
Kingfisher International Products Limited
1 Paddington Square
London
W2 1GG
United Kingdom

David Awe
Group Quality Director

[01/11/2023]



(UK) EU DECLARATION OF CONFORMITY
(FR) DÉCLARATION UE DE CONFORMITÉ
(PL) DEKLARACJA ZGODNOŚCI UE
(ES) DECLARACIÓN UE DE CONFORMIDAD
(PT) DECLARAÇÃO DE CONFORMIDADE UE

Product/Produit/Produkt/Produsul/Produkt/Producto/Producto

Smart Mobile Air Conditioner/Climatiseur connecté/Klimatyzator inteligentny/Aire acondicionado inteligente/Ar condicionado inteligente

Name and address of the manufacturer or his authorised representative:

Nom et adresse du fabricant ou de son mandataire:

Nazwa i adres producenta lub jego upoważnionego przedstawiciela:

Denumirea și adresa producătorului sau a reprezentantului său autorizat:

Name und Anschrift des Herstellers oder seines Bevollmächtigten:

Nombre y dirección del fabricante o de su representante autorizado:

Nome e endereço do fabricante ou do respetivo mandatário:

Kingfisher International Products B.V.,
Rapenburgerstraat 175E, 1011 VM Amsterdam, The Netherlands

This declaration of conformity is issued under the sole responsibility of the manufacturer.

La présente déclaration de conformité est établie sous la seule responsabilité du fabricant.

Niniejsza deklaracja zgodności wydana zostaje na wyłączną odpowiedzialność producenta.

Prezenta declarație de conformitate este emisă pe răspunderea exclusivă a producătorului.

Die alleinige Verantwortung für die Ausstellung dieser Konformitätserklärung trägt der Hersteller.

La presente declaración de conformidad se expide bajo la exclusiva responsabilidad del fabricante.

A presente declaração de conformidade é emitida sob a exclusiva responsabilidade do fabricante.

Object of the declaration/Objet de la declaration/Przedmiot deklaracji/Obiectul declarației/Gegenstand der Erklärung

Product/Produit/Produkt/Produsul/ Produkt/ Producto/ Producto	Model/Modèle/Model/ Modelul/Modell / Modelo/ Modelo	EAN
GOODHOME Brand 9K Smart Mobile Air Conditioner	GHLAC09-MK	5059340831558/ 5059340831619
BODNER Brand 9K Smart Mobile Air Conditioner	BLAC09-MK	5059340831541
Blyss Brand 9K Smart Mobile Air Conditioner	BL LAC 09-13S	5059340831602
GOODHOME Brand 12K Smart Mobile Air Conditioner	GHLAC12-RMK	5059340831565/ 5059340831572
BODNER Brand12K Smart Mobile Air Conditioner	BLAC12-RMK	5059340831596
Blyss 12K Smart Mobile Air Conditioner	BL LAC 12-14SR	5059340831589

The object of the declaration described above is in conformity with the relevant Union harmonisation legislation:

L'objet de la déclaration décrit ci-dessus est conforme à la législation d'harmonisation de l'Union applicable:

Wymieniony powyżej przedmiot niniejszej deklaracji jest zgodny z odnośnymi wymaganiami unijnego prawodawstwa harmonizacyjnego: Obiectul declarației descris mai sus este în conformitate cu legislația relevantă de armonizare a Uniunii:

Der oben beschriebene Gegenstand der Erklärung erfüllt die einschlägigen

Harmonisierungsrechtsvorschriften der Union: El objeto de la declaración descrita anteriormente es conforme con la legislación de armonización pertinente de la Unión: O objeto da declaração acima descrito está em conformidade com a legislação de harmonização da União aplicável:

EN

2014/30/EU	Directive Electromagnetic compatibility
2014/35/EU	Directive Electrical Safety: Low-voltage electrical equipment
2014/53/EU	Radio Equipment Directive
2011/65/EU	Directive RoHS Restriction of the use of certain hazardous substances in electrical and electronic equipment
2009/125/EC	Directive on Ecodesign Requirements for Energy-Related Products

References to the relevant harmonised standards used or references to the other technical specifications in relation to which conformity is declared:

Références des normes harmonisées pertinentes appliquées, y compris la date de celles-ci, ou des autres spécifications techniques, y compris la date de celles-ci, par rapport auxquelles la conformité est déclarée:

Odwołania do odnośnych norm zharmonizowanych, które zastosowano, wraz z datą normy, lub do innych specyfikacji technicznych, wraz z datą specyfikacji, w odniesieniu do których deklarowana jest zgodność:

Trimiteri la standardele armonizate relevante folosite, inclusiv data standardului, sau trimiteri la celelalte specificații tehnice, inclusiv data specificațiilor, în legătură cu care se declară conformitatea:

Angabe der einschlägigen harmonisierten Normen, die zugrunde gelegt wurden, oder Angabe der anderen technischen Spezifikationen, in Bezug auf die die Konformität erklärt wird:

Referencias a las normas armonizadas pertinentes utilizadas, incluidas las fechas de las normas, o referencias a las otras especificaciones técnicas, incluidas las fechas de las especificaciones, respecto a las cuales se declara la conformidad:

Referências às normas harmonizadas aplicáveis utilizadas, incluindo a data da norma, ou às outras especificações técnicas, incluindo a data da especificação, em relação às quais é declarada a conformidade:

EN 60335-1: 2012/A15: 2021
EN 60335-2-40: 2003/A13: 2012
EN 62233: 2008
EN 62311:2008
EN IEC 62311:2020
EN 301 489-1 V2.2.3:2019
EN 301 489-17 V3.2.4:2020
EN 55014-1:2017/A11:2020
EN IEC 55014-1:2021
EN 55014-2:2015
EN IEC 55014-2:2021
EN IEC 61000-3-2:2019
EN IEC 61000-3-2:2019/A1:2021
EN 61000-3-3:2013/A1:2019
EN 61000-3-3:2013/A2:2021
EN IEC 61000-3-11:2019
EN 300 328 V2.2.2:2019

Signed for and on behalf of/Signé par et au nom de/ Podpisano w imieniu/ Semnat pentru și în numele/
Unterzeichnet für und im Namen von/ Firmado en nombre de/ Assinado por e em nome de:
Kingfisher International Products B.V.,
Rapenburgerstraat 175E,
1011 VM Amsterdam,
The Netherlands



David Awe
Group Quality Director

[26/10/2023]



ÉLÉMENTS D'EMBALLAGE
À SÉPARER + NOTICE À
DÉPOSER DANS LE BAC
DE TRI



**Manufacturer • Fabricant • Producent •
Producător • Fabricante:**

UK Manufacturer:

Kingfisher International Products Limited,
1 Paddington Square, London, W2 1GG,
United Kingdom

EU Manufacturer:

Kingfisher International Products B.V.
Rapenburgerstraat 175E
1011 VM Amsterdam
The Netherlands
www.kingfisher.com/products

EN www.diy.com
www.screwfix.com
www.screwfix.ie

**To view instruction manuals online,
visit www.kingfisher.com/products**

FR www.castorama.fr
www.bricodepot.fr
www.screwfix.fr

**Pour consulter les manuels d'instructions
en ligne, rendez-vous sur le site
www.kingfisher.com/products**

PL www.castorama.pl

**Aby zapoznać się z instrukcją obsługi online,
odwiedź stronę www.kingfisher.com/products**

ES www.bricodepot.es

**Para consultar los manuales de instrucciones
en línea, visite www.kingfisher.com/products**

PT www.bricodepot.pt

**Para consultar manuais de instruções online,
visite www.kingfisher.com/products**