

EN Multifunction oven  
 FR Four multifonction  
 PL Piekarnik  
 wielofunkcyjny  
 RO Cuptor multifuncțional  
 ES Horno multifunción  
 PT Forno multifunções

**EN IMPORTANT** - These instructions are for your safety. Please read through them thoroughly prior to handling the product and retain them for future reference.

**FR IMPORTANT** : Ces instructions sont données pour votre sécurité. Merci de les lire attentivement avant de manipuler le produit et de les conserver pour référence.

**PL WAŻNE** — Niniejsza instrukcja została opracowana w celu zapewnienia bezpieczeństwa użytkownikowi. Należy ją dokładnie przeczytać przed obsługą produktu i zachować do wykorzystania w przyszłości.

**RO IMPORTANT** - Aceste instrucțiuni sunt pentru siguranța ta. Citește-le cu atenție înainte de montarea produsului și păstrează-le pentru consultare ulterioară.

**ES IMPORTANTE:** Estas instrucciones son para su propia seguridad. Léelas atentamente antes de manipular el producto y guárdelas para futuras consultas.

**PT IMPORTANTE** - Estas instruções são para sua segurança. Leia-as atentamente antes de manusear o produto e guarde-as para consultas futuras.

**CLMFBLKEU**  
 5063022662354  
**CLMFBLKUK**  
 5063022662392  
**GHMFBLKEU**  
 5063022662460  
**CLMFSSTUK**  
 5063022662408  
**GHMFSSTEU**  
 5063022662422

**V10625\_5063022662354\_MAND2\_2324**

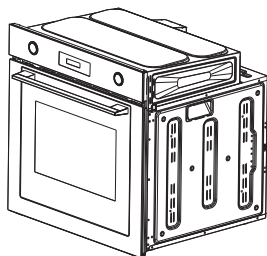

01. x1

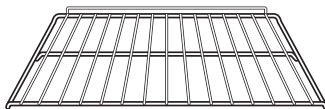

02. x1

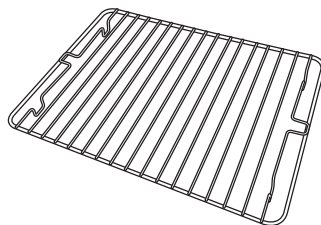

03. x1

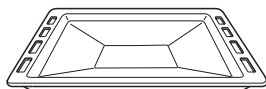

04. x1

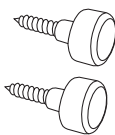

05. x2

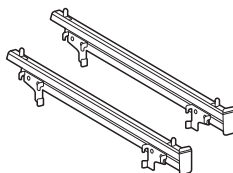

06. x2

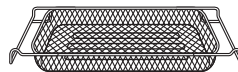

07. x1

EN You will need FR Vous aurez besoin de PL Będziesz potrzebować  
RO Vei avea nevoie de ES Necesitará PT Vai precisar de

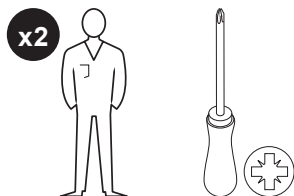

EN Contents FR Table des matières PL Spis treści RO Cuprins  
ES Contenido PT Conteúdo

EN	FR	PL	RO	ES	PT
<b>Product description</b>	3 Description du produit	3 Opis produktu	3 Descrierea produsului	3 Descripción del producto	3 Descrição do produto
<b>Safety</b>	5 Sécurité	12 Bezpieczeństwo	22 Siguranță	32 Seguridad	41 Segurança
<b>Guarantee</b>	12 Garantie	21 Gwarancja	31 Garanție	41 Garantía	49 Garantia
<b>Installation</b>	60 Installation	60 Instalacja	60 Montare	60 Instalación	60 Instalação
<b>Use</b>	71 Utilisation	75 Użytkowanie	79 Utilizare	83 Uso	88 Utilização
<b>Care and Maintenance</b>	98 Entretien et maintenance	101 Czyszczenie i konserwacja	104 Îngrijire și întreținere	107 Cuidados y mantenimiento	110 Cuidados e manutenção

**EN** Product description **FR** Description du produit **PL** Opis produktu  
**RO** Descrierea produsului **ES** Descripción del producto  
**PT** Descrição do produto

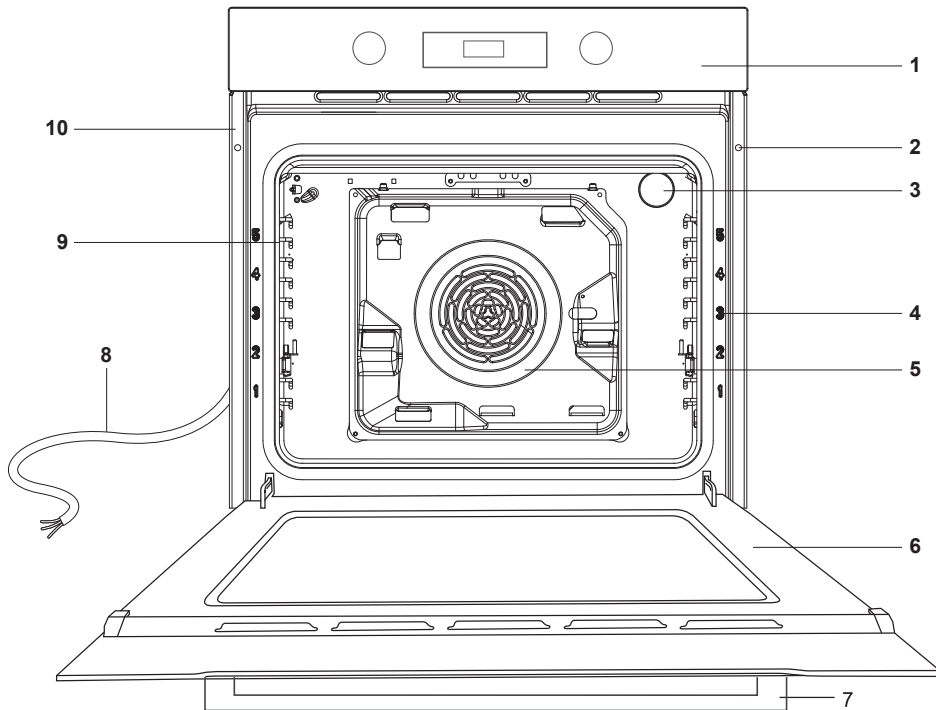

**EN** 1. Control panel 2. Fixing holes (x2) 3. Oven lamp 4. Shelf level markings 5. Fan 6. Door  
7. Handle 8. Mains cable 9. Side rails 10. Carrying handles

**FR** 1. Panneau de commande 2. Trous de fixation (2) 3. Lampe du four 4. Repères de niveau  
de la grille 5. Ventilateur 6. Porte 7. Poignée 8. Cordon d'alimentation 9. Rails latéraux  
10. Poignées de transport

**PL** 1. Panel sterowania 2. Otwory montażowe (x2) 3. Oświetlenie piekarnika  
4. Oznaczenia poziomów kratek 5. Wentylator 6. Drzwi 7. Uchwyt 8. Przewód zasilania  
9. Prowadnice boczne 10. Uchwyty do przenoszenia

**RO** 1. Panou de comandă 2. Orificii de fixare (x 2) 3. Bec cuptor 4. Marcaje de nivel pentru grătar  
5. Ventilator 6. Ușă 7. Mâner 8. Cablu de alimentare 9. Șine laterale 10. Mânere de transport

**ES** 1. Panel de control 2. Orificios de fijación (2 uds.) 3. Lámpara del horno 4. Marcas de nivelación  
5. Ventilador 6. Puerta 7. Tirador 8. Cable de alimentación 9. Guías laterales  
10. Asas de transporte

**PT** 1. Painel de controlo 2. Orifícios de fixação (x2) 3. Lâmpada do forno  
4. Marcas de nível da prateleira 5. Ventoinha 6. Porta 7. Pega 8. Cabo de alimentação  
9. Calhas laterais 10. Pegas de transporte

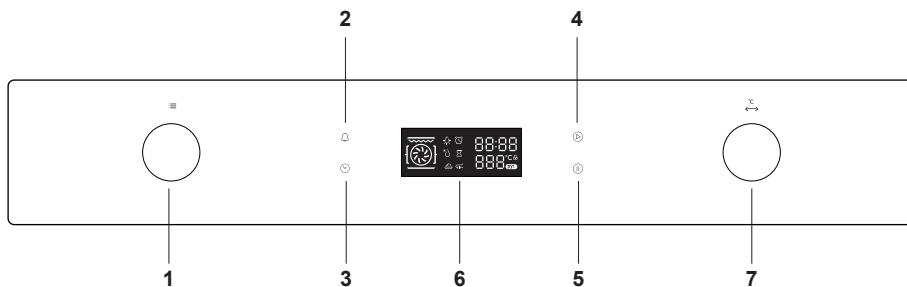

- EN** 1. Cooking Mode Selector 2. Timer Selector 3. Clock Selector 4. Start Selector  
5. Power / Pause / Cancel Selector 6. Display Screen 7. Function Adjustment Selector
- FR** 1. Sélecteur de mode de cuisson 2. Bouton Minuterie 3. Bouton Horloge 4. Bouton Démarrer  
5. Bouton Marche/Pause/Annuler 6. Écran d'affichage 7. Sélecteur de fonction
- PL** 1. Przycisk wyboru trybu piekarnika 2. Przycisk ustawiania timera 3. Przycisk ustawiania zegara  
4. Przycisk uruchamiania 5. Przycisk zasilania/pauzy/anulowania 6. Wyświetlacz  
7. Przycisk regulacji funkcji
- RO** 1. Selector Mod de gătire 2. Selector Temporizator 3. Selector Ceas 4. Selector Start  
5. Selector Alimentare/Pauză/Anulare 6. Afișaj 7. Selector Reglare funcție
- ES** 1. Selector de modo de cocción 2. Selector de programador 3. Selector de reloj  
4. Selector de inicio 5. Selector de encendido/pausa/cancelación 6. Pantalla de visualización  
7. Selector de ajuste de funciones
- PT** 1. Seletor do modo de confeção 2. Seletor do programador 3. Seletor de relógio  
4. Seletor para iniciar 5. Seletor para ligar e desligar/colocar em pausa/cancelar  
6. Ecrã de visualização 7. Seletor de ajuste de função



## EN

### Before you start

These instructions are for your safety. Please read the following instructions and the sections of “Installation, Care and maintenance” carefully before proceeding with the installation and use of this appliance. Keep the instruction manuals for future reference.



**WARNING: FAILURE TO FOLLOW THESE INSTRUCTIONS MAY RESULT IN PERSONAL INJURY, DAMAGE TO THE PRODUCT AND PROPERTY DAMAGE.**

- To avoid the risks that are always present when you use an electrical appliance it is important that this oven is installed correctly and that you read the safety instructions carefully to avoid misuse and hazards. After unpacking the oven please check that it is not damaged. If in doubt, do not use the appliance but contact Customer Services on 0330 678 3077 (UK) and 1 800 365 800 (Eire).

- Check the package and make sure you have all of the parts listed and decide upon the appropriate location for your product.
- If this product contains glass please take care with fitting or handing to prevent personal injury or damage to the product. The specification plate shown on this appliance displays all the necessary identification information for ordering replacement parts. If you sell the appliance, give it away, or leave it behind when you move house, please ensure that you pass on this manual so that the new owner can become familiar with the appliance and its safety warnings.

### Safety



**WARNING: ENSURE THAT THE APPLIANCE IS SWITCHED OFF AT THE MAINS CONSUMER UNIT BEFORE REPLACING THE LAMP TO AVOID THE POSSIBILITY OF ELECTRIC SHOCK.**



**WARNING:**  
ACCESSIBLE PARTS  
MAY BECOME  
HOT DURING USE.  
CHILDREN SHOULD  
BE KEPT AWAY.



**WARNING:** IF  
THE DOOR OR  
DOOR SEALS ARE  
DAMAGED, THE  
OVEN MUST NOT  
BE OPERATED  
UNTIL IT HAS BEEN  
REPAIRED. CONTACT  
CUSTOMER  
SERVICES FOR  
ADVICE.

- During use the appliance becomes hot. Care should be taken to avoid touching heating elements inside the oven.
- During installation do not allow the supply cord to touch the hot parts of the appliance.
- No additional operation/ setting is required to operate the appliance at the rated frequency.



**WARNING:** NEVER  
REMOVE THE DOOR  
SEAL.

- Make sure that the supply cord is not caught under or in the appliance and avoid damage to the supply cord.
- Do not install the appliance outdoors in a damp place or in an area which may be prone to water leaks such as under or near a sink unit. In the event of a water leak allow the appliance to dry naturally. Do not use and contact Customer Services for advice.
- Please dispose of the packing material carefully.
- Do not use flammable sprays in close vicinity to the appliance.



**WARNING:** THIS  
APPLIANCE CAN BE  
USED BY CHILDREN  
AGED FROM  
8 YEARS AND ABOVE  
AND PERSONS  
WITH REDUCED  
PHYSICAL, SENSORY  
OR MENTAL  
CAPABILITIES  
OR LACK OF  
EXPERIENCE AND  
KNOWLEDGE IF  
THEY HAVE BEEN  
GIVEN SUPERVISION  
OR INSTRUCTION

CONCERNING USE  
OF THE APPLIANCE  
IN A SAFE WAY AND  
UNDERSTAND THE  
HAZARDS INVOLVED.  
CHILDREN SHALL  
NOT PLAY WITH THE  
APPLIANCE.

- Cleaning and user maintenance shall not be made by children without supervision. Keep the appliance and its supply cord out of the reach of children less than 8 years old.
- If the supply cord becomes damaged, it must be replaced by the manufacturer, its service agent or similarly qualified persons in order to avoid a danger or injury.
- Connect the power plug to an easily reachable electrical outlet so that in case of an emergency the appliance can be unplugged immediately. Pull the power plug out of the electrical outlet to completely switch off the appliance. Use the power plug as the disconnection device.
- The appliance is not intended to be operated by means of an external timer or separated remote control system.
- The appliance is for domestic use only and only for cooking food. Do not use this appliance as a source of heat.
- The manufacturer declines all liability for personal or material damage as a result of misuse or incorrect installation of this appliance.
- Do not lean on the door or place any objects on the door of the appliance. This can damage the door hinges.
- The oven must be installed in accordance with installation instructions and all dimensions must be followed.
- Before connecting the appliance to the power supply, check that the power supply voltage and current rating corresponds with the power supply details shown on the appliance rating label.
- Never use a damaged appliance! Disconnect the appliance from the electrical outlet and contact your Customer Services if it is damaged.
- Danger of electric shock! Do not attempt to repair the appliance yourself. In case of malfunction, repairs are to be conducted by qualified personnel only.

- Lay out the cord in such a way that no unintentional pulling or tripping over it is possible. Keep the appliance and its cord out of reach of children.
- Do not operate the appliance with wet hands or while standing on a wet floor.
- Always turn the appliance off before disconnecting it from the power supply.
- Disconnect the oven from the power supply when not in use and before cleaning.
- Do not hang any objects on the handle of the oven door.
- Do not store or never use harsh chemicals, sprays, flammable or non-food in or near the oven. This oven is designed specifically for heating or cooking food. The use of corrosive chemicals in heating or cleaning will damage the unit and may cause injury.
- Should any food inside the oven catch fire, keep the door closed. Switch the oven off and disconnect the power supply. Always exercise caution when opening the door.



**CAUTION: DO NOT COVER THE BOTTOM OF THE OVEN WITH ALUMINIUM FOIL OR OTHER OBJECTS. THERE IS A RISK OF FIRE AND DAMAGE TO THE ENAMEL IN THE OVEN!**

- Do not allow aluminium foil, plastic, paper or fabric contact with heating elements. Never leave the appliance unattended during use, especially when cooking with flammable substances, for example hot oil or fat.
- Move to the side, and open the door slowly to vent the hot air and/or steam. Make sure your face is away from the opening and make sure there are no children or pets near the oven.
- Only use utensils that are suitable for use in this type of oven.
- Do not use any silicone pans, or any mats, covers or accessories that contain silicone. The silicone may melt and damage the surface of the product.
- The oven should be cleaned regularly and any food deposits removed.

- Do not use harsh abrasive cleaners or sharp metal scrapers to clean the oven door glass. They can scratch the surface, which may result in shattering of the glass.
- A steam cleaner is not to be used.

 **WARNING: THE APPLIANCE AND ITS ACCESSIBLE PARTS BECOME HOT DURING USE. CARE SHOULD BE TAKEN TO AVOID TOUCHING HEATING ELEMENTS.**

- Children less than 8 years of age shall be kept away unless continuously supervised.
- The appliance must not be installed behind a decorative door in order to avoid overheating.

## Installation

This appliance must be installed correctly by a qualified person, strictly following the manufacturer's instructions.

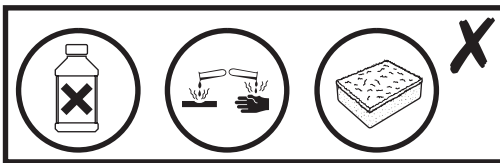

 **WARNING: DANGER OF ELECTRIC SHOCK! THE POWER SUPPLY MUST BE CUT OFF BEFORE THE APPLIANCE IS INSTALLED COMPLETELY.**

- Only a qualified person in compliance with the instructions provided can install the appliance. The manufacturer declines all responsibility for improper installation, which may harm persons and animals and cause damage.
- Check the package and make sure you have all of the parts listed.
- Decide on the appropriate location for the appliance.
- This appliance contains glass. Please take care when fitting or handling to prevent personal injury or damage to the appliance.
- The specifications plate is available on this appliance. This plate displays all the necessary identification information for ordering replacement parts.

- If you sell the appliance, give it away, or leave it behind when you move house, make sure you also pass on this manual so that the new owner can become familiar with the appliance and its safety warnings.
- The appliance is supplied with a 3-core mains cable and must be connected to the electricity supply via a double pole switch having a 3 mm minimum contact gap on each connector.
- This appliance should be connected directly to the consumer unit with a 16 Amp Residual Current Device (RCD) protecting its circuit.

## Electrical installation

### Direct Connection

- The appliance must be connected directly to the mains using an omnipolar circuit breaker with a minimum opening of 3 mm between the contacts.
- The installer must ensure that the correct electrical connection has been made and that it complies with the wiring diagram.
- The cable must not be bent or compressed.
- Regularly check the power cord for damage. If the supply cord becomes damaged, it must be replaced by the manufacturer, its service agent or similarly qualified persons in order to avoid a hazard.

The wires in the mains lead are coloured in accordance with the following code:

Brown = L - Live

Blue = N - Neutral

Green and Yellow =  - Earth

- To avoid the risks that are always present when you use an electrical appliance it is important that this appliance is installed correctly and that you read the safety instructions carefully to avoid misuse and hazards. Please keep this instruction booklet for future reference and pass it on to any future owners. After unpacking the appliance please check that it is not damaged. If in doubt, do not use the appliance but contact Customer Services - see end of Care & Maintenance section for details.



**WARNING: THIS IS A CLASS I APPLIANCE AND MUST BE EARTHED.**

## Technical data

Item	Symbol	Value declared	Unit
Supply voltage	220-240 V~ 50/60 Hz		
Maximum power	3000 W		
Type of oven	Built-in electric oven		
Mass of the appliance	M	42	kg

Item	Symbol	Value declared	Unit
Model identification	CLMFBLKUK / GHMFBLKEU / CLMFBLKEU / CLMFSSTUK / GHMFSSTEU		
Energy Efficiency Index per cavity	EEI cavity	70.6	
Energy Efficiency Class (A+++ to D)	A+		
Energy consumption (electricity) required to heat a standardised load in a cavity of an electric heated oven during a cycle in conventional mode per cavity (electric final energy)	EC electric cavity	0.85	kWh/cycle
Energy consumption required to heat a standardised load in a cavity of an electric heated oven during a cycle in fan-forced mode per cavity (electric final energy)	EC electric cavity	0.60	kWh/cycle
Number of cavities		1	
Heat source per cavity (electricity or gas)	Electricity		
Volume per cavity		71	L

The measurement and calculation method of the above table was done in accordance with Commission Regulation (EU) No 65/2014 & 66/2014.

## Energy consumption

Parameter	Value	Unit
Off mode	0.5	W
Standby mode with display	0.8	W
Standby mode without display	-	W
Networked standby	-	W
The maximum time needed for the equipment to reach the applicable low power mode or condition	1200	Seconds
Power management function	n/a	

The measurement and calculation method of the above table was done in accordance with Commission Regulation EU 2023/826.

## Recycling & disposal



This symbol is known as the 'Crossed-out Wheelie Bin Symbol'. When this symbol is marked on a product or battery, it means that it should not be disposed of with your general household waste. Some chemicals contained within electrical/electronic products or batteries can be harmful to health and the environment. Only dispose of electrical/ electronic/battery items in separate collection schemes, which cater for the recovery and recycling of materials contained within. Your co-operation is vital to ensure the success of these schemes and for the protection of the environment.

## Guarantee

We take special care to select high quality materials and use manufacturing techniques that allow us to create products incorporating design and durability. This oven has a manufacturer's guarantee of 2 years against manufacturing defects, from the date of purchase (if bought in store) or date of delivery (if bought online), at no additional cost for normal (non-professional or commercial) household use.

To make a claim under this guarantee, you must present your proof of purchase (such as a sales receipt, purchase invoice or other evidence admissible under applicable law), please keep your proof of purchase in a safe place. For this guarantee to apply, the product you purchased must be new, it will not apply to second hand or display products. Unless stated otherwise by applicable law, any replacement product issued under this guarantee will only be guaranteed until expiry of the original period guarantee period.

This guarantee covers product failures and malfunctions provided the product was used for the purpose for which it is intended and subject to installation, cleaning, care and maintenance in accordance with the information contained in these terms and conditions, in the user manual and standard practice, provided that standard practice does not conflict with the user manual.

This guarantee does not cover defects and damage caused by normal wear and tear or damage that could be the result of improper use, faulty installation or assembly, neglect, accident, misuse, or modification of the product. Unless stated otherwise by applicable law, this guarantee will not cover, in any case, ancillary costs (shipping, movement, costs of uninstalling and reinstalling, labour etc), or direct and indirect damage.

If the product is defective, we will, within a reasonable time, repair.

Rights under this guarantee are enforceable in the country in which you purchased this product. Guarantee related queries should be addressed to the store you purchased this product from.

The guarantee is in addition to and does not affect your statutory rights.

## IMPORTANT - RETAIN THIS INFORMATION FOR FUTURE REFERENCE: READ CAREFULLY

### FR

#### Avant de commencer

Ces instructions concernent votre sécurité. Lire attentivement les instructions suivantes et les chapitres « Installation » et « Entretien et maintenance » avant d'installer et d'utiliser cet appareil. Conserver les notices pour toute référence ultérieure.



**AVERTISSEMENT :**  
LE NON-RESPECT DE CES INSTRUCTIONS PEUT ENTRAÎNER DES BLESSURES CORPORELLES ET ENDOMMAGER LE PRODUIT AINSI QUE VOS BIENS.

- Afin de prévenir tout risque lors de l'utilisation d'un appareil électrique, il est important d'installer correctement ce four et de lire attentivement les consignes de sécurité pour éviter une mauvaise utilisation et tout danger. Après avoir déballé le four, vérifier qu'il n'est pas endommagé. En cas de doute, ne pas utiliser l'appareil et contacter le service client au 0805 114 951.
- Contrôler l'emballage et s'assurer de disposer de toutes les pièces répertoriées, puis choisir l'emplacement approprié du produit.
- Si ce produit contient du verre, rester prudent lors du montage ou de la manipulation pour éviter toute blessure ou tout dommage sur le produit. La plaque signalétique placée sur l'appareil affiche toutes les informations d'identification nécessaires pour commander des pièces de rechange. En cas de vente ou de don de l'appareil, ou encore s'il est laissé sur place lors d'un déménagement, veiller à remettre cette notice au nouveau propriétaire afin qu'il puisse se familiariser avec l'appareil et les avertissements de sécurité.

## Sécurité



**AVERTISSEMENT :**  
S'ASSURER QUE L'APPAREIL EST HORS TENSION AU NIVEAU DU TABLEAU ÉLECTRIQUE PRINCIPAL AVANT DE REMPLACER LA LAMPE POUR ÉVITER LES RISQUES DE CHOC ÉLECTRIQUE.



**AVERTISSEMENT :**  
LES PARTIES ACCESSIBLES PEUVENT DEVENIR CHAUDES LORS DE L'UTILISATION. IL CONVIENT D'ÉLOIGNER LES ENFANTS.



**AVERTISSEMENT :**  
SI LA PORTE OU LES JOINTS DE PORTE SONT ENDOMMAGÉS, LE FOUR NE DOIT PAS ÊTRE UTILISÉ JUSQU'À LEUR RÉPARATION. CONTACTER LE SERVICE CLIENT POUR OBTENIR DES CONSEILS.

- L'appareil chauffe lors de son fonctionnement. Veiller à éviter tout contact avec les éléments chauffants à l'intérieur du four.
- Le câble d'alimentation ne doit pas toucher les parties chaudes de l'appareil durant l'installation.
- Aucun réglage supplémentaire n'est nécessaire pour faire fonctionner l'appareil à la fréquence nominale.

 **AVERTISSEMENT :**  
NE JAMAIS RETIRER  
LE JOINT DE PORTE.

- S'assurer que le cordon d'alimentation n'est pas coincé sous l'appareil ou dans celui-ci et éviter d'endommager le cordon d'alimentation.
- Ne pas installer l'appareil à l'extérieur, dans un endroit humide ou dans une zone pouvant présenter des fuites d'eau (par exemple, sous ou près d'un évier). En cas de fuite d'eau, laisser l'appareil sécher à l'air libre. Ne pas utiliser l'appareil et contacter le service client pour obtenir des conseils.
- Jeter l'emballage avec soin.
- Ne pas utiliser d'aérosols inflammables à proximité de l'appareil.



**AVERTISSEMENT :**  
CET APPAREIL  
PEUT ÊTRE UTILISÉ  
PAR DES ENFANTS  
ÂGÉS DE 8 ANS ET  
PLUS ET PAR DES  
PERSONNES AYANT  
DES CAPACITÉS  
PHYSIQUES,  
SENSORIELLES  
OU MENTALES  
RÉDUITES, OU  
PRÉSENTANT  
UN MANQUE  
D'EXPÉRIENCE  
OU DE  
CONNAISSANCES,  
À CONDITION  
QU'ILS SOIENT  
CORRECTEMENT  
SURVEILLÉS OU  
QU'ILS AIENT REÇU  
DES INSTRUCTIONS  
CONCERNANT  
L'UTILISATION DE  
L'APPAREIL EN  
TOUTE SÉCURITÉ  
ET QU'ILS  
COMPRENENT  
LES RISQUES  
ENCOURUS. LES  
ENFANTS NE  
DOIVENT PAS JOUER  
AVEC L'APPAREIL.

- Le nettoyage et l'entretien par l'utilisateur ne doivent pas être effectués par des enfants sans surveillance. Tenir l'appareil et son câble d'alimentation hors de portée des enfants de moins de 8 ans.
- Si le cordon d'alimentation est endommagé, il doit être remplacé par le fabricant, son prestataire de service ou une personne qualifiée, afin d'éviter tout danger ou blessure.
- Brancher la fiche d'alimentation sur une prise électrique facilement accessible de sorte que l'appareil puisse être débranché immédiatement en cas d'urgence. Débrancher la fiche d'alimentation de la prise électrique pour éteindre complètement l'appareil. Utiliser la fiche d'alimentation comme dispositif de déconnexion.
- Cet appareil n'est pas conçu pour être mis en marche au moyen d'une minuterie externe ou d'un système de contrôle à distance autonome.
- L'appareil est conçu pour cuire des aliments et destiné à une utilisation domestique uniquement. Ne pas utiliser cet appareil comme source de chaleur.
- Le fabricant décline toute responsabilité en cas de dommages corporels ou matériels causés par une mauvaise utilisation ou une installation incorrecte de cet appareil.
- Ne pas s'appuyer ni placer d'objets sur la porte de l'appareil. Ceci pourrait endommager les charnières de la porte.
- Le four doit être installé conformément aux consignes d'installation et toutes les dimensions doivent être respectées.
- Avant de brancher l'appareil à l'alimentation, vérifier que la tension d'alimentation et que l'intensité nominale correspondent aux consignes d'alimentation présentées sur sa plaque signalétique.
- Ne jamais utiliser d'appareil endommagé ! Débrancher l'appareil de la prise électrique et contacter le service client s'il est endommagé.

- Risque de choc électrique ! Ne pas tenter de réparer l'appareil soi-même. En cas de dysfonctionnement, les réparations doivent être effectuées par un personnel qualifié uniquement.
- Placer le cordon de manière à ce qu'il soit impossible de le tirer involontairement ou de sorte que personne ne puisse trébucher dessus. Tenir l'appareil et son cordon hors de portée des enfants.
- Ne pas mettre en marche l'appareil les mains mouillées ou en se tenant sur un sol mouillé.
- Toujours éteindre l'appareil avant de le débrancher.
- Débrancher le four de l'alimentation lorsqu'il n'est pas utilisé ou avant de le nettoyer.
- Ne pas accrocher d'objets sur la poignée de la porte du four.
- Les éléments chauffants ne doivent pas entrer en contact avec du papier aluminium, du plastique, du papier ou du tissu. Ne jamais laisser l'appareil sans surveillance pendant l'utilisation, en particulier lors d'une cuisson avec des substances inflammables, comme de l'huile ou de la graisse chaude.
- Ne jamais conserver ou utiliser de produits chimiques agressifs, d'aérosols, de produits inflammables ou de produits non alimentaires dans le four ou à proximité. Le four est spécialement conçu pour chauffer ou cuire des aliments. L'utilisation de produits chimiques corrosifs lors du chauffage ou du nettoyage peut endommager l'appareil et entraîner des blessures.
- Maintenir la porte fermée si des aliments prennent feu dans le four. Éteindre le four et le débrancher de l'alimentation. Toujours faire attention lors de l'ouverture de la porte.



**ATTENTION : NE PAS COUVRIR LE BAS DU FOUR AVEC DU PAPIER ALUMINIUM OU TOUT AUTRE OBJET. CELA POURRAIT PROVOQUER UN RISQUE D'INCENDIE ET ENDOMMAGER L'ÉMAIL DU FOUR !**

- Se déplacer sur le côté et ouvrir doucement la porte afin que l'air chaud/la vapeur puisse s'échapper. S'assurer d'éloigner le visage lors de l'ouverture et de tenir les enfants ou animaux domestiques éloignés du four.
- Utiliser uniquement des ustensiles adaptés à ce type de four.
- Ne pas utiliser de moules en silicone, ou des dessous-de-plat, des couvercles ou des accessoires contenant du silicone. Le silicone est susceptible de fondre et d'endommager la surface du produit.
- Le four doit être nettoyé régulièrement et tout résidu alimentaire doit être enlevé.
- Ne pas utiliser de nettoyeurs abrasifs ou de racloirs métalliques pour nettoyer la vitre de la porte du four. Ils risquent de rayer la surface et, par conséquent, de briser la vitre.
- Ne pas utiliser de nettoyeur vapeur.



**AVERTISSEMENT :**  
L'APPAREIL ET  
SES PARTIES  
ACCESSIBLES  
PEUVENT CHAUFFER  
PENDANT  
L'UTILISATION.  
ÉVITER TOUT  
CONTACT AVEC  
LES ÉLÉMENTS  
CHAUFFANTS.

- Il convient d'éloigner les enfants de moins de 8 ans, à moins qu'ils ne soient surveillés en permanence.
- Afin d'éviter toute surchauffe, l'appareil ne doit pas être installé derrière une porte décorative.

## Installation

L'appareil doit être correctement installé par une personne qualifiée, en suivant rigoureusement les instructions du fabricant.

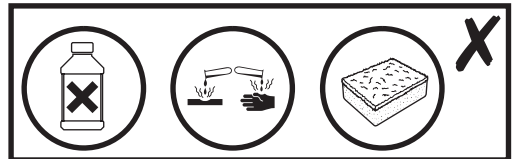



**AVERTISSEMENT :**  
**RISQUE DE CHOC**  
**ÉLECTRIQUE !**  
**L'ALIMENTATION**  
**ÉLECTRIQUE DOIT**  
**ÊTRE COUPÉE TANT**  
**QUE L'APPAREIL**  
**N'EST PAS**  
**COMPLÈTEMENT**  
**INSTALLÉ.**

- Seule une personne qualifiée, conformément aux instructions fournies, peut installer l'appareil. Le fabricant décline toute responsabilité en cas d'installation incorrecte susceptible de blesser des personnes et des animaux et de provoquer des dommages.
- Contrôler l'emballage et s'assurer de disposer de toutes les pièces répertoriées.
- Choisir l'emplacement approprié pour l'appareil.
- Cet appareil contient du verre. Rester prudent lors du montage ou de la manipulation pour éviter toute blessure ou tout dommage sur l'appareil.

- La plaque signalétique est disponible sur cet appareil électroménager. Cette plaque affiche toutes les informations d'identification nécessaires pour commander des pièces de rechange.
- En cas de vente ou de don de l'appareil, ou encore s'il est laissé sur place lors d'un déménagement, s'assurer de remettre ce manuel au nouveau propriétaire afin qu'il puisse se familiariser avec l'appareil et les avertissements de sécurité.

## **Installation électrique**

### **Raccordement direct**

- L'appareil doit être raccordé directement au secteur à l'aide d'un disjoncteur omnipolaire avec une ouverture minimale de 3 mm entre les contacts.
- L'installateur doit s'assurer que le raccordement électrique effectué est correct et qu'il respecte le schéma de câblage.
- Le câble ne doit pas être plié ou comprimé.

- Vérifier régulièrement que le cordon d'alimentation n'est pas endommagé. Si le cordon d'alimentation est endommagé, il doit être remplacé par le fabricant, son prestataire de service ou par une personne qualifiée afin d'éviter tout danger.



**AVERTISSEMENT : IL S'AGIT D'UN APPAREIL DE CLASSE I. IL DOIT DONC ÊTRE RACCORDÉ À LA TERRE.**

- L'appareil est livré avec un câble secteur à 3 conducteurs devant être relié à l'alimentation électrique via un interrupteur bipolaire présentant un écart minimal de 3 mm entre chaque connecteur.
- Cet appareil doit être raccordé directement au tableau électrique par l'intermédiaire d'un disjoncteur différentiel (DDR) de 16 A protégeant son circuit.

Les fils du cordon d'alimentation secteur présentent le code couleur suivant :

Marron = L (Phase)

Bleu = N (Neutre)

Vert et Jaune =  Terre

- Afin d'éviter tout risque lors de l'utilisation d'un appareil électrique, il est important que celui-ci soit correctement installé et que les instructions de sécurité soient lues attentivement afin d'éviter une mauvaise utilisation et tout danger. Veiller à conserver cette notice pour toute référence ultérieure et à la transmettre aux prochains propriétaires. Après avoir déballé l'appareil, vérifier qu'il n'est pas endommagé. En cas de doute, ne pas utiliser l'appareil et contacter le service client (voir la partie finale du chapitre « Entretien et maintenance » pour plus de détails).

## Données techniques

Caractéristique	Symbole	Valeur déclarée	Unité
Tension d'alimentation	220-240 V ~ 50/60 Hz		
Puissance maximale	3000 W		
Type de four	Four électrique encastrable		
Masse de l'appareil	M	42	kg

Caractéristique	Symbole	Valeur déclarée	Unité
Identification du modèle	CLMFBLKUK / GHMFBLKEU / CLMFBLKEU / CLMFSSTUK / GHMFSSTEU		
Indice d'efficacité énergétique par cavité	IEE cavité	70,6	
Classe d'efficacité énergétique (A+++ à D)	A+		
Consommation d'énergie (électricité) nécessaire pour chauffer une charge normalisée dans la cavité d'un four électrique, durant un cycle en mode conventionnel par cavité (énergie électrique finale)	CE cavité électrique	0,85	kWh/cycle
Consommation d'énergie nécessaire pour chauffer une charge normalisée dans la cavité d'un four électrique, durant un cycle en mode chaleur tournante par cavité (énergie électrique finale)	CE cavité électrique	0,60	kWh/cycle
Nombre de cavités		1	
Source de chaleur par cavité (électricité ou gaz)	Électricité		
Volume par cavité		71	L

Les méthodes de mesure et de calcul du tableau ci-dessus ont été définies conformément au règlement (UE) n° 65/2014 et n° 66/2014 de la Commission.

## Consommation d'énergie

Paramètre	Valeur	Unité
Mode arrêt	0,5	W
Mode veille avec affichage	0,8	W
Mode veille sans affichage	-	W
Veille en réseau	-	W
Temps maximum nécessaire pour que l'équipement passe en mode ou état de faible consommation	1200	Secondes
Fonction de gestion de la puissance	n/a	

Les méthodes de mesure et de calcul du tableau ci-dessus ont été définies conformément au règlement UE 2023/826 de la Commission européenne.

## Recyclage et mise au rebut



Ce symbole est connu sous le nom de « poubelle barrée ». Lorsque ce symbole est présent sur un produit ou une pile, ces produits ne doivent pas être jetés avec vos déchets ménagers. Certaines substances chimiques contenues dans les produits électriques/électroniques ou les piles peuvent nuire à la santé et à l'environnement. Mettre au rebut les articles électriques ou électroniques, ainsi que les piles, uniquement dans des systèmes de collecte séparés, qui permettent de récupérer et de recycler les matériaux contenus à l'intérieur. Votre coopération est essentielle pour assurer le succès de ces systèmes et pour la protection de l'environnement.

## Garantie

Nous veillons tout particulièrement à sélectionner des matériaux de haute qualité et à utiliser des techniques de fabrication qui nous permettent de créer des produits à la fois design et durables. Ce four bénéficie d'une garantie fabricant de 2 ans contre tout défaut de fabrication, à compter de la date d'achat (en cas d'achat en magasin) ou de la date de livraison (en cas d'achat en ligne), sans coût supplémentaire, dans le cadre d'un usage domestique normal (non professionnel et non commercial).

Pour déposer une réclamation au titre de cette garantie, vous devez présenter votre preuve d'achat (ticket de caisse, facture d'achat ou toute autre preuve recevable en vertu de la loi en vigueur). Conservez votre preuve d'achat dans un endroit sûr. Pour que cette garantie soit applicable, le produit que vous avez acheté doit être neuf. La garantie ne s'applique pas aux produits d'occasion ou aux modèles d'exposition. Sauf indication contraire prévue par la loi en vigueur, tout produit de remplacement fourni au titre de la présente garantie ne sera garanti que jusqu'à expiration de la période de garantie initiale.

Cette garantie couvre les défaillances et dysfonctionnements du produit, sous réserve que le produit ait été utilisé conformément à l'usage pour lequel il a été conçu, qu'il ait été installé, nettoyé et entretenu conformément aux informations contenues dans les présentes conditions générales ainsi que dans le manuel d'utilisation, et conformément à la pratique, sous réserve que celles-ci n'aillent pas à l'encontre du manuel d'utilisation.

Cette garantie ne couvre pas les défauts et dommages causés par l'usure normale ni les dommages pouvant résulter d'une utilisation non conforme, d'une installation ou d'un assemblage défectueux, ou d'une négligence, d'un accident, d'une mauvaise utilisation ou d'une modification du produit. Sauf indication contraire prévue par la loi en vigueur, cette garantie ne couvre en aucun cas les coûts accessoires (expédition, transport, frais de désinstallation et réinstallation, main d'œuvre, etc.), ni les dommages directs et indirects.

Si le produit est défectueux, nous nous engageons, dans un délai raisonnable, à réparer.

Cette garantie est valable dans le pays où vous avez acheté ce produit. Toute demande au titre de la garantie doit être adressée au magasin où vous avez acheté ce produit.

Cette garantie s'ajoute à vos droits au titre de la loi, sans les affecter.

Si vous avez acheté ce produit en France, en plus de cette garantie commerciale, le vendeur reste tenu de respecter la garantie légale de conformité prévue par les articles L217-4 à L217-14 du Code de la consommation et aux articles qui concernent les vices cachés de la chose vendue dans les conditions prévues aux articles 1641 à 1648 et 2232 du Code civil. Le distributeur auprès duquel vous avez acheté ce produit répond de tout défaut de conformité ou vice caché du produit, conformément aux présentes dispositions.

En vertu de l'article L217-16 du Code de la consommation, lorsque l'acheteur demande au vendeur, pendant la durée de la garantie commerciale qui lui a été consentie lors de l'acquisition ou de la réparation d'un bien meuble, une remise en état couverte par la garantie, toute période d'immobilisation d'au moins sept jours vient s'ajouter à la durée de la garantie qui reste à courir. Cette période court à compter de la demande d'intervention de l'acheteur ou de la mise à disposition pour réparation du bien en cause, si cette mise à disposition est postérieure à la demande d'intervention. Garantie légale de conformité (extrait du Code de la consommation) : Article L217-4 du Code de la consommation - Le vendeur doit livrer un bien conforme au contrat et répond des défauts de conformité existant lors de la livraison. Il répond également des défauts de conformité résultant de l'emballage, des instructions de montage ou de l'installation lorsque celle-ci a été mise à sa charge par le contrat ou a été réalisée sous sa responsabilité. Article L217-5 du Code de la consommation - Le bien est conforme au

contrat : 1. S'il est adapté à l'objectif généralement prévu pour des biens similaires et, le cas échéant : s'il correspond à la description donnée par le vendeur et possède les qualités présentées par le vendeur à l'acheteur sous forme d'échantillon ou de modèle ; s'il présente des qualités que l'acheteur peut légitimement attendre au regard des déclarations publiques faites par le vendeur, par le fabricant ou par son représentant, notamment dans la publicité ou l'étiquetage ; 2. Ou s'il présente les caractéristiques définies d'un commun accord par les parties ou est propre à tout usage spécial recherché par l'acheteur, porté à la connaissance du vendeur et que ce dernier a accepté. Article L217-12 du Code de la consommation - Toute réclamation suite à un défaut de conformité est limitée à deux ans à compter de la livraison du bien. Garantie légale sur les vices cachés (extrait du Code de la consommation) : Article 1641 du Code civil - Le vendeur est tenu de la garantie en cas de défauts cachés de la chose vendue qui la rendent impropre à l'usage auquel on la destine, ou qui diminuent tellement cet usage que l'acheteur ne l'aurait pas acquise, ou n'en aurait donné qu'un moindre prix, s'il les avait connus. Article 1648 du Code civil (alinéa 1) - Toute réclamation résultant de vices cachés doit être faite par l'acheteur dans un délai de deux ans à compter de la découverte du vice.

## **IMPORTANT – A CONSERVER POUR DE FUTURS BESOINS DE REFERENCE : A LIRE SOIGNEUSEMENT**

---

## **PL Przed rozpoczęciem użytkowania**

Niniejsza instrukcja została opracowana w celu zapewnienia bezpieczeństwa użytkownikowi. Przed rozpoczęciem instalacji i użytkowania urządzenia należy dokładnie przeczytać następujące instrukcje wraz z rozdziałami poświęconymi instalacji, czyszczeniu i konserwacji. Instrukcję obsługi należy zachować do wglądu w przyszłości.



**OSTRZEŻENIE:  
NIEPRZESTRZEGANIE  
NINIEJSZYCH  
INSTRUKCJI MOŻE  
SKUTKOWAĆ  
OBRAŻENIAMI  
CIAŁA,  
USZKODZENIEM  
PRODUKTU LUB  
ZNISZCZENIEM  
MIENIA.**

- Aby ograniczyć do minimum ryzyko związane z użytkowaniem urządzenia elektrycznego, niezwykle ważna jest prawidłowa instalacja piekarnika. Ponadto użytkownik powinien dokładnie zapoznać się z

instrukcjami dotyczącymi bezpieczeństwa, aby uniknąć nieprawidłowej obsługi urządzenia i wynikających z niej zagrożeń. Po rozpakowaniu urządzenia upewnić się, że nie jest ono uszkodzone. W razie wątpliwości nie korzystać z urządzenia i skontaktować się z działem obsługi klienta, dzwoniąc pod numer 800 121 2222.

- Sprawdzić zawartość opakowania i upewnić się, że zawiera ono wszystkie części wymienione w specyfikacji, a następnie wybrać docelowe miejsce montażu urządzenia.
- Jeśli produkt zawiera elementy szklane, podczas montażu lub obsługi należy zachować ostrożność, aby uniknąć obrażeń ciała lub uszkodzenia produktu. Tabliczka znamionowa znajdująca się na urządzeniu zawiera wszystkie informacje identyfikacyjne potrzebne do zamówienia części zamiennych. W przypadku sprzedaży urządzenia, przekazania go innym osobom lub pozostawienia w domu po wyprowadzce należy przekazać niniejszą instrukcję obsługi nowemu

właścicielowi, aby umożliwić mu zaznajomienie się z urządzeniem i ostrzeżeniami dotyczącymi bezpieczeństwa.

## Bezpieczeństwo



**OSTRZEŻENIE:**  
PRZED WYMIANĄ  
ŻARÓWKI NALEŻY  
UPEWNIĆ SIĘ,  
ŻE ZASILANIE  
URZĄDZENIA JEST  
WYŁĄCZONE W  
ROZDZIELNICY,  
ABY UNIKNAĆ  
RYZYKA PORĄŻENIA  
PRĄDEM.



**OSTRZEŻENIE:**  
PODCZAS  
UŻYTKOWANIA  
URZĄDZENIA  
ŁATWO DOSTĘPNE  
CZĘŚCI MOGĄ SIĘ  
NAGRZEWAĆ. NIE  
NALEŻY POZWALAĆ  
DZIECIOM  
ZBLIŻAĆ SIĘ DO  
URZĄDZENIA.



**OSTRZEŻENIE:**  
JEŚLI DRZWI LUB  
USZCZELKI DRZWI  
SĄ USZKODZONE,  
NIE NALEŻY  
URUCHAMIAĆ  
PIEKARNIKA DO  
CZASU JEGO  
NAPRAWIENIA.  
SKONTAKTOWAĆ  
SIĘ Z DZIAŁEM  
OBSŁUGI KLIENTA  
W CELU UZYSKANIA  
PORADY.

- W trakcie użytkowania urządzenie nagrzewa się. Należy zachować ostrożność i nie dotykać nagrzewających się elementów wewnątrz urządzenia.
- Podczas montażu nie wolno dopuścić do zetknięcia się przewodu zasilającego z gorącymi częściami urządzenia.
- W celu umożliwienia pracy urządzenia z częstotliwością znamionową nie są wymagane żadne dodatkowe działania/ustawienia.



**OSTRZEŻENIE:**  
NIE WOLNO  
ZDEJMOWAĆ  
USZCZELKI DRZWI.

- Upewnić się, że przewód zasilający nie został przytrzaśnięty przez urządzenie ani wewnątrz urządzenia, a także że nie jest uszkodzony.
- Nie wolno instalować urządzenia na zewnątrz w wilgotnym miejscu ani w obszarze, na którym mogą wystąpić wycieki wody, np. pod zlewozmywakiem lub w jego pobliżu. W przypadku zalania wodą poczekać, aż urządzenie wyschnie. Nie korzystać z urządzenia i skontaktować się z działem obsługi klienta w celu uzyskania porady.
- Należy odpowiednio zutylizować opakowanie.
- Nie używać łatwopalnych aerozoli w pobliżu urządzenia.



**OSTRZEŻENIE:**  
URZĄDZENIE MOŻE  
BYĆ OBSŁUGIWANE  
PRZEZ DZIECI  
POWYŻEJ 8 ROKU  
ŻYCIA ORAZ  
PRZEZ OSOBY O  
OGRANICZONEJ  
SPRAWNOŚCI  
FIZYCZNEJ,  
SENSORYCZNEJ LUB  
UMYSŁOWEJ,

A TAKŻE OSOBY  
NIEPOSIADAJĄCE  
WYSTARCZAJĄCEGO  
DOŚWIADCZENIA  
BĄDŹ  
WYSTARCZAJĄCEJ  
WIEDZY POD  
WARUNKIEM,  
ŻE BĘDĄ  
NADZOROWANE  
LUB ŻE ZOSTAŁY  
POINSTRUOWANE  
O ZASADACH  
UŻYTKOWANIA  
URZĄDZENIA  
W BEZPIECZNY  
SPOSÓB ORAZ  
SĄ ŚWIADOME  
ZWIĄZANYCH Z  
TYM ZAGROŻEŃ.  
NIE WOLNO  
DOPUSZCZAĆ, ABY  
DZIECI BAWIŁY SIĘ  
URZĄDZENIEM.

- Prace związane z czyszczeniem i konserwacją nie powinny być wykonywane przez dzieci bez odpowiedniego nadzoru. Chronić urządzenie i przewód zasilania przed dziećmi w wieku poniżej 8 lat.
- Jeśli przewód zasilający zostanie uszkodzony, powinien on ze względów bezpieczeństwa zostać wymieniony przez producenta, przedstawiciela serwisowego lub inną osobę o odpowiednich kwalifikacjach.
- Wtyczkę przewodu zasilającego należy podłączyć do łatwo dostępnego gniazda elektrycznego, aby w razie awarii urządzenie mogło zostać natychmiast odłączone od zasilania. Aby całkowicie wyłączyć urządzenie, odłączyć wtyczkę przewodu zasilającego od gniazda elektrycznego. Jako urządzenia odłączającego należy używać wtyczki przewodu zasilającego.
- Urządzenie nie jest przeznaczone do obsługi za pomocą zewnętrznego programatora ani układu zdalnego sterowania.
- Urządzenie jest przeznaczone wyłącznie do użytku w gospodarstwie domowym do przygotowywania posiłków. Nie należy używać tego urządzenia jako źródła ciepła.

- Producent nie ponosi żadnej odpowiedzialności za obrażenia ciała lub uszkodzenia mienia powstałe na skutek nieprawidłowego użytkowania lub instalacji urządzenia.
- Nie opierać się o drzwi ani nie kłaść żadnych przedmiotów na drzwiach urządzenia. Może to spowodować uszkodzenie zawiasów drzwi.
- Piekarnik należy zamontować zgodnie z instrukcją montażu, z zachowaniem wszystkich wymiarów.
- Przed podłączeniem urządzenia do zasilania sprawdzić, czy napięcie zasilania oraz natężenie prądu odpowiada informacjom dotyczącym zasilania, znajdującym się na tabliczce znamionowej urządzenia.
- Nie wolno używać uszkodzonego urządzenia! Jeśli urządzenie jest uszkodzone, odłączyć je od gniazda elektrycznego i skontaktować się z działem obsługi klienta.
- Niebezpieczeństwo porażenia prądem elektrycznym! Nie należy podejmować prób samodzielnej naprawy urządzenia. W przypadku awarii wszelkie naprawy powinny być wykonywane wyłącznie przez osoby o odpowiednich kwalifikacjach.
- Przewód należy ułożyć w taki sposób, aby nie było możliwe jego przypadkowe pociągnięcie ani potknięcie się o niego. Urządzenie i przewód zasilający powinny znajdować się poza zasięgiem dzieci.
- Nie wolno obsługiwać urządzenia mokrymi rękami ani stojąc na mokrej podłodze.
- Należy zawsze wyłączać urządzenie przed odłączeniem go od źródła zasilania.
- W razie przerwy w użytkowaniu oraz przed czyszczeniem należy odłączyć urządzenie od źródła zasilania.
- Nie wieszac żadnych przedmiotów na uchwycie drzwi piekarnika.



**UWAGA: NIE  
ZAKRYWAĆ  
SPODU KOMORY  
PIEKARNIKA FOLIĄ  
ALUMINIOWĄ  
ANI INNYMI  
PRZEDMIOTAMI.  
ISTNIEJE RYZYKO  
POŻARU I  
USZKODZENIA  
EMALII PIEKARNIKA!**

- Nie dopuszczać do kontaktu folii aluminiowej, tworzyw sztucznych, papieru ani tkaniny z grzałkami. Nigdy nie pozostawiać urządzenia bez nadzoru podczas pracy, zwłaszcza w przypadku pieczenia z użyciem łatwopalnych substancji, takich jak gorący olej lub tłuszcz.
- W piekarniku ani w jego pobliżu nie wolno przechowywać ani używać żrących środków chemicznych, aerozoli, substancji łatwopalnych i nieprzeznaczonych do kontaktu z żywnością. Ten piekarnik został zaprojektowany specjalnie do podgrzewania lub pieczenia potraw. Używanie agresywnych środków chemicznych podczas pieczenia lub czyszczenia spowoduje uszkodzenie urządzenia i może spowodować obrażenia.
- W przypadku zapalenia się potraw wewnątrz piekarnika nie otwierać drzwi. Wyłączyć piekarnik i odłączyć go od źródła zasilania. Podczas otwierania drzwi należy zawsze zachować ostrożność.
- Odsunąć się na bok i powoli otwierać drzwi, aby uwolnić gorące powietrze i/lub parę. Nie zbliżać twarzy do otworu i nie dopuszczać dzieci ani zwierząt w pobliżu piekarnika.
- Korzystać wyłącznie z przyborów kuchennych przeznaczonych do użytku w tego typu piekarnikach.
- Nie używać silikonowych form, mat, pokrywek ani innych akcesoriów zawierających silikon. Silikon może się stopić i uszkodzić powierzchnię produktu.
- Piekarnik należy regularnie czyścić, usuwając wszelkie pozostałości żywności.
- Do czyszczenia szyby w drzwiach piekarnika nie wolno używać środków ściernych ani ostrych metalowych skrobaków. Mogą one zarysować powierzchnię, co może skutkować pęknięciem szkła.
- Nie używać myjek parowych.

**⚠ OSTRZEŻENIE:**  
URZĄDZENIE I JEGO  
ŁATWO DOSTĘPNE  
ELEMENTY MOCNO  
NAGRZEWAJĄ  
SIĘ PODCZAS  
UŻYTKOWANIA.  
NALEŻY ZACHOWAĆ  
OSTROŻNOŚĆ  
I NIE DOTYKAĆ  
NAGRZEWAJĄCYCH  
SIĘ ELEMENTÓW.

- Nie należy pozwalać dzieciom poniżej 8. roku życia zbliżać się do urządzenia bez stałego nadzoru osoby dorosłej.
- Nie należy zabudowywać urządzenia za panelem dekoracyjnym, ponieważ mogłoby to powodować jego przegrzewanie się.

## Instalacja

Urządzenie musi zostać zainstalowane prawidłowo przez wykwalifikowaną osobę, przy ścisłym przestrzeganiu instrukcji producenta.

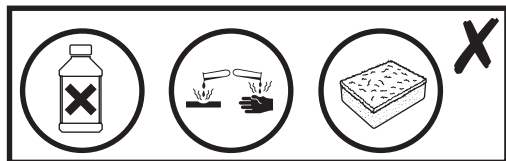

**⚠ OSTRZEŻENIE:**  
NIEBEZPIECZEŃSTWO  
PORAŻENIA  
PRĄDEM  
ELEKTRYCZNYM!  
PRZED  
ZAINSTALOWANIEM  
URZĄDZENIA  
NALEŻY WYŁĄCZYĆ  
ZASILANIE.

- Urządzenie może być instalowane wyłącznie przez wykwalifikowaną osobę zgodnie z dołączonymi instrukcjami. Producent nie ponosi odpowiedzialności za nieprawidłowy montaż, który może spowodować obrażenia oraz szkody materialne.
- Sprawdzić zawartość opakowania i upewnić się, że zawiera ono wszystkie części wymienione w instrukcji.
- Wybrać docelowe miejsce ustawienia urządzenia.
- Urządzenie zawiera elementy szklane. Podczas montażu lub obsługi zachować ostrożność, aby uniknąć obrażeń ciała i uszkodzenia produktu.
- Na urządzeniu znajduje się tabliczka znamionowa. Tabliczka ta zawiera wszystkie informacje identyfikacyjne potrzebne do zamówienia części zamiennych.

- W przypadku sprzedaży urządzenia, przekazania go innym osobom lub pozostawienia w domu po wyprowadzce należy przekazać niniejszą instrukcję obsługi nowemu właścicielowi, aby umożliwić mu zaznajomienie się z urządzeniem i ostrzeżeniami dotyczącymi bezpieczeństwa.

## Bezpośrednie podłączenie do instalacji elektrycznej

- Urządzenie należy podłączyć bezpośrednio do sieci zasilającej, korzystając z wyłącznika wielobiegunowego z minimalnym rozwarciem styków wynoszącym 3 mm.
- Monter powinien upewnić się, że połączenie zostało odpowiednio poprowadzone i że jest ono zgodne ze schematem instalacji.
- Przewód nie może być zagięty ani przygnieciony.
- Należy regularnie sprawdzać przewód zasilania pod kątem uszkodzeń. Jeśli przewód zasilający zostanie uszkodzony, powinien on ze względów bezpieczeństwa zostać wymieniony przez producenta, przedstawiciela serwisowego lub inną osobę o odpowiednich kwalifikacjach.



## OSTRZEŻENIE: URZĄDZENIE I KLASY OCHRONNOŚCI — WYMAGA UZIEMIENIA.

- To urządzenie jest wyposażone w 3-żyłowy przewód zasilający i musi zostać podłączone do sieci zasilającej za pomocą przełącznika dwubiegunowego z minimalnym rozwarciem styków wynoszącym 3 mm.
- Urządzenie należy podłączyć bezpośrednio do rozdzielnic poprzez wyłącznik różnicowoprądowy (RCD) 16 A.

Żyły w przewodzie zasilania są oznaczone następującymi kolorami:

Brązowy = L (pod napięciem)

Niebieski = N (neutralny)

Zielony i żółty =  — uziemienie

- Aby ograniczyć do minimum ryzyko związane z użytkowaniem urządzenia elektrycznego, niezwykle ważna jest prawidłowa instalacja urządzenia. Ponadto użytkownik powinien dokładnie zapoznać się z instrukcjami dotyczącymi bezpieczeństwa, aby uniknąć nieprawidłowej obsługi urządzenia i wynikających z niej zagrożeń. Instrukcję obsługi należy zachować do wglądu w przyszłości i w razie potrzeby przekazać ją kolejnym właścicielom. Po rozpakowaniu urządzenia upewnić się, że nie jest ono uszkodzone. W razie wątpliwości nie korzystać z urządzenia i skontaktować się z działem obsługi klienta. Więcej szczegółowych informacji znajduje się na końcu części „Czyszczenie i konserwacja”.

## Dane techniczne

Pozycja	Symbol	Wartość deklarowana	Jednostka
Napięcie zasilania		220–240 V~, 50/60 Hz	
Maksymalna moc		3000 W	
Rodzaj piekarnika		Piekarnik elektryczny do zabudowy	
Masa urządzenia	M	42	kg

Pozycja	Symbol	Wartość deklarowana	Jednostka
Oznaczenie modelu		CLMFBLKUK / GHMFBLKEU / CLMFBLKEU / CLMFSSTUK / GHMFSSTEU	
Wskaźnik efektywności energetycznej na komorę	Komorą EEI	70,6	
Klasa efektywności energetycznej (A+++ do D)		A+	
Zużycie energii koniecznej do podgrzania znormalizowanego wsadu w komorze piekarnika elektrycznego w trakcie pracy w cyklu w trybie tradycyjnym dla każdej komory (końcowa energia elektryczna)	Komorą elektryczną EC	0,85	kWh/cykl
Zużycie energii (elektrycznej) koniecznej do podgrzania znormalizowanego wsadu w komorze piekarnika elektrycznego w trakcie pracy w cyklu w trybie z włączonym wentylatorem dla każdej komory (końcowa energia elektryczna)	Komorą elektryczną EC	0,60	kWh/cykl

Pozycja	Symbol	Wartość deklarowana	Jednostka
Liczba komór		1	
Źródło ciepła na komorę (elektryczność lub gaz)		Elektryczność	
Pojemność komory		7l	L

Metoda obliczania i pomiaru danych zamieszczonych w powyższej tabeli jest zgodna z postanowieniami rozporządzenia komisji UE nr 65/2014 i 66/2014.

## Zużycie energii

Parametr	Wartość	Jednostka
Tryb wyłączenia	0,5	W
Tryb czuwania z wyświetlaczem	0,8	W
Tryb czuwania bez wyświetlacza	-	W
Tryb czuwania przy podłączeniu do sieci	-	W
Maksymalny czas, jakiego potrzebuje urządzenie, aby osiągnąć odpowiedni tryb lub stan niskiej mocy	1200	Sekundy
Funkcja zarządzania energią	Nie dot.	

Metoda obliczania i pomiaru danych zamieszczonych w powyższej tabeli jest zgodna z postanowieniami rozporządzenia Komisji UE 2023/826.

## Recykling i utylizacja



Ten symbol jest znany jako „symbol przekreślonego pojemnika na odpady”. Jeśli ten symbol jest umieszczony na produkcie lub baterii/akumulatorze, oznacza to, że nie należy ich wyrzucać wraz ze zwykłymi odpadami komunalnymi. Niektóre chemikalia znajdujące się w produktach elektrycznych/elektronicznych lub bateriach/akumulatorach mogą być szkodliwe dla zdrowia i środowiska. Elementy elektryczne/elektroniczne oraz baterie/akumulatory należy oddać do odpowiednich punktów zbiórki odpadów, które zapewniają możliwość odzysku i recyklingu zawartych w nich materiałów. Współpraca użytkownika ma zasadnicze znaczenie dla prawidłowego funkcjonowania tych systemów zbiórki i ochrony środowiska.

## Gwarancja

Przykładamy szczególną wagę do tego, aby wybierać materiały wysokiej jakości i stosować techniki produkcyjne, które umożliwiają tworzenie wytrzymałych, a zarazem atrakcyjnych produktów. W przypadku standardowego (nieprofesjonalnego i niekomercyjnego) użytku domowego piekarnik jest objęty 2-letnią gwarancją producenta liczoną od daty zakupu (jeśli produkt zakupiono w sklepie) lub dostawy (jeśli produkt zakupiono przez Internet).

Aby dokonać zgłoszenia reklamacyjnego, należy przedstawić dowód zakupu (np. paragon, fakturę lub inny dowód na mocy obowiązujących przepisów prawa). Dowód zakupu należy przechowywać w bezpiecznym miejscu. Gwarancja obejmuje produkty nowe; nie obejmuje produktów używanych lub z ekspozycji. Produkt zamienny objęty niniejszą gwarancją będzie nią objęty aż do wygaśnięcia okresu obowiązywania gwarancji oryginalnego produktu, chyba że określono inaczej w obowiązujących przepisach prawa.

Niniejsza gwarancja obejmuje wady i uszkodzenia produktu, pod warunkiem że produkt był używany zgodnie z przeznaczeniem oraz zamontowany, czyszczony i konserwowany zgodnie z informacjami zawartymi powyżej oraz w instrukcji obsługi, a także ze standardowymi praktykami (jeśli te praktyki nie są sprzeczne z instrukcją użytkownika).

Niniejsza gwarancja nie obejmuje wad ani uszkodzeń wynikających z normalnego zużycia lub uszkodzeń będących skutkiem niewłaściwego używania, montażu lub złożenia, a także zaniedbania, wypadku i modyfikacji produktu. Gwarancja nie obejmuje w żadnym wypadku dodatkowych kosztów (transportu, przenoszenia, montażu i demontażu, robocizny itd.) ani strat bezpośrednich lub pośrednich, chyba że określono inaczej w obowiązujących przepisach prawa.

Jeśli produkt jest wadliwy, we właściwym czasie naprawimy.

Prawa wynikające z tej gwarancji obowiązują w kraju, w którym zakupiono produkt. Zapytania dotyczące gwarancji powinno się kierować do sklepu, w którym zakupiono produkt.

Niniejsza gwarancja jest dokumentem dodatkowym, który nie ma wpływu na ustawowe prawa konsumenta.

Jeśli produkt zakupiono w Polsce, niniejsza gwarancja nie wyklucza, nie ogranicza ani nie zawiesza uprawnień wynikających z przepisów prawa dotyczących gwarancji na wady zakupionego towaru.

## **WAŻNE – NALEŻY DOKŁADNIE PRZECZYTAĆ NINIEJSZE INFORMACJE I ZACHOWAĆ**

---

## **RO Înainte de a începe**

Aceste instrucțiuni sunt pentru siguranța ta. Citește cu atenție următoarele instrucțiuni și secțiunile referitoare la montare, îngrijire și întreținere înainte de instalarea și utilizarea aparatului. Păstrează manualele de instrucțiuni pentru consultare ulterioară.





**AVERTISMENT:  
NERESPECTAREA  
ACESTOR  
INSTRUCȚIUNI  
POATE DUCE LA  
ACCIDENTĂRI, LA  
DETERIORAREA  
PRODUSULUI ȘI A  
BUNURILOR.**

- Pentru a evita pericolele și riscurile utilizării greșite a unui echipament electric, este important ca acest cuptor să fie montat corect și să citești cu atenție instrucțiunile de siguranță. După despachetarea cuptorului, verifică să nu fie deteriorat. Dacă ai îndoieli, nu folosi aparatul, ci contactează serviciul de Asistență clienți la 0800 895 099.

- Verifică ambalajul și asigură-te că ai toate piesele specificate, apoi stabilește locul adecvat pentru amplasarea produsului.
- Dacă acest produs conține sticlă, ai grijă la montare sau manevrare, pentru a preveni leziunile corporale sau deteriorarea produsului. Pe plăcuța cu specificații de pe aparat sunt afișate toate informațiile de identificare necesare pentru comandarea pieselor de schimb. Dacă vinzi, donezi sau lași aparatul montat când te muți, predă și acest manual noului proprietar, pentru ca acesta să se familiarizeze cu aparatul și cu avertismentele de siguranță.

## Siguranță

 **AVERTISMENT:**  
**ÎNAINTE DE A ÎNLOCUI BECUL, ASIGURĂ-TE CĂ PRODUSUL ESTE OPRIT DE LA TABLOUL DE DISTRIBUȚIE PENTRU A EVITA RISCUL DE ELECTROCUTARE.**

 **AVERTISMENT:**  
**COMPONENTELE ACCESIBILE SE POT ÎNCINGE ÎN TIMPUL UTILIZĂRII. COPIII TREBUIE ȚINUȚI LA DISTANȚĂ.**

 **AVERTISMENT:**  
**DACĂ UȘA SAU GARNITURILE UȘII SUNT DETERIORATE, CUPTORUL NU TREBUIE PUS ÎN FUNCȚIUNE ÎNAINTE DE A FI REPARAT. CONTACTEAZĂ SERVICIUL DE ASISTENȚĂ CLIENȚI PENTRU SFATURI.**

- În timpul utilizării, aparatul se încinge. Trebuie luate măsuri pentru a evita atingerea elementelor de încălzire din interiorul cuptorului.
- Nu lăsa cablul de alimentare să atingă părțile încinse ale aparatului în timpul montării.
- Nu este necesară nicio operațiune/setare suplimentară pentru a utiliza aparatul la frecvența nominală.



**AVERTISMENT:  
NU ÎNLĂȚURA  
NICIODATĂ  
GARNITURA UȘII.**

- Asigură-te că acest cablu nu este prins sub sau în aparat și evită deteriorarea sa.
- Nu monta aparatul afară, în locuri umede sau în zone expuse scurgerilor de apă, ca de exemplu sub sau lângă o chiuvetă. În cazul unei scurgeri de apă, lasă aparatul să se usuce în mod natural. Nu utiliza aparatul, ci contactează serviciul de asistență clienți pentru sfaturi.
- Elimină ambalajul la deșeuri cu grijă.
- Nu folosi sprayuri inflamabile în apropierea aparatului.



**AVERTISMENT:  
ACEST APARAT  
POATE FI FOLOSIT  
DE COPII CU VÂRSTA  
DE PESTE 8 ANI  
ȘI DE PERSOANE  
CU CAPACITĂȚI  
FIZICE, SENZORIALE  
SAU MINTALE  
REDUSE ORI FĂRĂ  
EXPERIENȚĂ ȘI  
CUNOȘȚINȚE  
NUMAI SUB  
SUPRAVEGHERE**

**SAU DACĂ AU  
BENEFICIAT  
DE INSTRUIRE  
CU PRIVIRE LA  
UTILIZAREA  
APARATULUI ÎN  
SIGURANȚĂ ȘI  
DACĂ ÎNȚELEG  
PERICOLELE  
AFERENTE. NU LE  
PERMITE COPIILOR  
SĂ SE JOACE CU  
ACEST APARAT.**

- Curățarea și întreținerea de către utilizator nu trebuie efectuate de copii nesupravegheați. Nu lăsa aparatul și cablul de alimentare la îndemâna copiilor mai mici de 8 ani.
- În cazul în care cablul de alimentare se deteriorează, acesta trebuie înlocuit de producător, agentul de service sau persoane cu un nivel de calificare similar, pentru evita pericolul sau vătămarea.
- Conectează ștecărul de alimentare la o priză ușor accesibilă, astfel încât, în caz de urgență, aparatul să poată fi scos imediat din priză. Scoate ștecărul din priză pentru a opri complet aparatul. Folosește ștecărul drept mod de deconectare.

- Aparatul nu este destinat folosirii printr-un temporizator extern sau sistem de comandă de la distanță separat.
- Aparatul este doar pentru utilizare casnică și pentru prepararea alimentelor. Nu utiliza acest aparat ca sursă de căldură.
- Producătorul nu își asumă răspunderea pentru leziunile corporale sau daunele materiale rezultate din utilizarea sau montarea incorectă a acestui aparat.
- Nu te sprijini de ușă și nu așeza obiecte pe aceasta. Acest lucru poate deteriora balamalele ușii.
- Acest cuptor trebuie montat conform instrucțiunilor de instalare și toate dimensiunile trebuie respectate.
- Înainte de conectarea aparatului la sursa de alimentare, asigură-te că tensiunea de alimentare și capacitatea nominală a curentului corespund cu informațiile despre sursa de alimentare afișate pe eticheta energetică de pe aparat.
- Nu folosi niciodată un aparat deteriorat! Dacă aparatul este deteriorat, scoate-l din priză și contactează serviciul de Asistență clienți.
- Pericol de electrocutare! Nu încerca să repara singur aparatul. În cazul defectării, reparațiile trebuie efectuate numai de personal calificat.
- Poziționează cablul astfel încât să nu poată fi tras accidental și să nu se poată împiedica cineva de el. Nu lăsa aparatul și cablul la îndemâna copiilor.
- Nu folosi aparatul cu mâinile umede sau în timp ce stai pe o pardoseală udă.
- Oprește întotdeauna aparatul înainte de a-l deconecta de la sursa de alimentare.
- Deconectează cuptorul de la sursa de alimentare atunci când nu este în uz și înainte de a-l curăța.
- Nu agăța obiecte de mânerul ușii cuptorului.



**ATENȚIE: NU ACOPERI PARTEA INFERIOARĂ A CUPTORULUI CU FOLIE DE ALUMINIU SAU CU ALTE OBIECTE. EXISTĂ RISC DE INCENDIU ȘI DETERIORARE A EMAILULUI DIN INTERIORUL CUPTORULUI!**

- Nu lăsa foliile de aluminiu, plastic, hârtie sau alt material textil să intre în contact cu elementii de încălzire. Nu lăsa niciodată aparatul nesupravegheat când este în funcțiune, în special când gătești cu substanțe inflamabile (de ex. ulei încins sau grăsime).
- Nu depozita și nu utiliza niciodată substanțe chimice agresive, sprayuri, substanțe inflamabile sau nealimentare în interiorul sau în apropierea cuptorului. Acest cuptor este proiectat special pentru încălzirea și prepararea alimentelor. Utilizarea de substanțe chimice corozive în timpul încălzirii sau curățării va deteriora aparatul și ar putea provoca accidentări.
- Dacă alimentele din interiorul cuptorului iau foc, ține ușa închisă. Oprește cuptorul și deconectează-l de la sursa de alimentare. Fii mereu precaut la deschiderea ușii.
- Deschide încet ușa din lateral, pentru a lăsa să iasă aerul și/ sau aburul. Asigură-te că stai cu fața departe de cuptorul deschis și că nu se află copii sau animale în apropierea cuptorului.
- Folosește numai ustensile adecvate utilizării în acest tip de cuptor.
- Nu utiliza tigăi de silicon, suporturi, capace sau accesorii care conțin silicon. Siliconul s-ar putea topi și ar putea deteriora suprafața produsului.
- Curăță des cuptorul și îndepărtează depunerile de alimente.
- Nu folosi agenți de curățare abrazivi sau raclete ascuțite din metal pentru curățarea geamului ușii cuptorului. Acestea pot zgâria suprafața, ceea ce poate duce la spargerea sticlei.
- Nu folosi aparate de curățare cu abur.



### **AVERTISMENT:**

**APARATUL ȘI COMPONENTELE SALE ACCESIBILE SE ÎNCING ÎN TIMPUL UTILIZĂRII. TREBUIE LUATE MĂSURI PENTRU A EVITA ATINGEREA ELEMENTILOR DE ÎNCĂLZIRE.**

- A se ține la distanță de copiii cu vârsta sub 8 ani, cu excepția cazului în care sunt supravegheați în permanență.
- Aparatul nu trebuie montat în spatele unui front decorativ, pentru a evita supraîncălzirea.

## Montare

Acest aparat trebuie montat corect de o persoană calificată, urmând cu strictețe instrucțiunile producătorului.

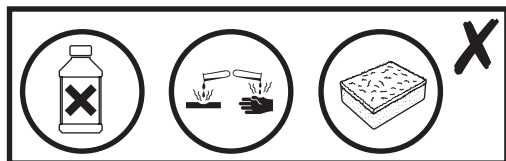

**AVERTISMENT:**  
PERICOL DE  
ELECTROCUTARE!  
SURSA DE  
ALIMENTARE  
ELECTRICĂ TREBUIE  
DECUPLATĂ ÎNAINTE  
DE INSTALAREA  
COMPLETĂ A  
APARATULUI.

- Aparatul trebuie montat numai de o persoană calificată, în conformitate cu instrucțiunile furnizate. Producătorul nu își asumă nicio responsabilitate pentru instalarea necorespunzătoare, care poate provoca rănirea persoanelor și animalelor și poate cauza prejudicii.
- Verifică ambalajul și asigură-te că ai toate piesele specificate.

- Stabilește locul adecvat de amplasare a aparatului.
- Acest aparat conține sticlă. Ai grijă la montare sau manevrare, pentru a preveni leziunile corporale sau deteriorarea aparatului.
- Plăcuța cu specificații este disponibilă pe aparat. Pe această plăcuță sunt afișate toate informațiile de identificare necesare pentru comandarea pieselor de schimb.
- Dacă vinzi, donezi sau lași aparatul montat când te muți, predă și acest manual noului proprietar, pentru ca acesta să se familiarizeze cu aparatul și cu avertismentele de siguranță.

## Conexiune directă la instalația electrică

- Aparatul trebuie conectat direct la rețea cu un disjuncteur omnipolar cu o deschidere minimă de 3 mm între contacte.
- Instalatorul trebuie să se asigure că a realizat corect conexiunile electrice și că a respectat schema electrică.
- Cablul nu trebuie îndoit sau presat.

- Verifică periodic cablul de alimentare pentru a depista deteriorările. Dacă se deteriorează, cablul de alimentare trebuie înlocuit de producător, de agentul de service sau de persoane cu un nivel de calificare similar, pentru a evita situațiile periculoase.



**AVERTISMENT:  
ACESTA ESTE UN  
APARAT CLASA  
I ȘI TREBUIE  
ÎMPĂMÂNTAT.**

- Aparatul este furnizat cu un cablu de alimentare cu 3 fire și trebuie conectat la sursa de alimentare printr-un întrerupător bipolar, cu o distanță minimă de 3 mm între contacte la fiecare conector.
- Aparatul trebuie conectat direct la tabloul de distribuție cu o siguranță automată cu protecție diferențială (RCD) de 16 A pentru protecția circuitului.

Firele din cablul de alimentare sunt colorate conform codificării de mai jos:

Maro = L – Fază

Albastru = N – Nul

Verde și galben =  – Masă

- Pentru a evita pericolele și riscurile utilizării greșite a unui echipament electric, este important ca acest aparat să fie montat corect și să citești cu atenție instrucțiunile de siguranță. Păstrează acest manual de instrucțiuni pentru consultare ulterioară și predă-l viitorilor proprietari. După despachetarea aparatului, verifică să nu fie deteriorat. Dacă ai îndoieli, nu folosi aparatul, ci contactează serviciul de Asistență clienți – vezi detalii la sfârșitul secțiunii Îngrijire și întreținere.

## Date tehnice

Articol	Simbol	Valoare declarată	Unitate
Tensiune de alimentare	220-240 V~ 50/60 Hz		
Putere maximă	3 000 W		
Tip de cuptor	Cuptor electric încorporabil		
Masa aparatului	M	42	kg

Articol	Simbol	Valoare declarată	Unitate
Identificare model	CLMFBLKUK / GHMFBLKEU / CLMFBLKEU / CLMFSSTUK / GHMFSSTEU		
Indice de eficiență energetică per interior cuptor	EEL interior cuptor	70,6	
Clasă de eficiență energetică (de la A+++ la D)	A+		
Consumul de energie (electrică) necesar pe parcursul unui ciclu pentru încălzirea unei sarcini standardizate în interiorul unui cuptor încălzit electric în modul încălzire sus/jos, per interior (energie electrică finală)	CE cuptor electric	0,85	kWh/ciclu
Consumul de energie necesar pe parcursul unui ciclu pentru încălzirea unei sarcini standardizate în interiorul unui cuptor încălzit electric în modul de ventilație, per interior (energie electrică finală)	CE cuptor electric	0,60	kWh/ciclu
Număr de interioare	1		
Sursă de încălzire per interior de cuptor (electricitate sau gaz)	Electricitate		
Volum per interior de cuptor	71		L

Metoda de măsurare și calcul folosită în tabelul de mai sus a fost realizată în conformitate cu Regulamentul Comisiei (UE) nr. 65/2014 și 66/2014.

## Consumul de energie

Parametru	Valoare	Unitate
Mod Oprit	0,5	W
Mod standby cu afișaj	0,8	W
Mod standby fără afișaj	-	W
Standby în rețea	-	W

Parametru	Valoare	Unitate
Timpul maxim necesar pentru ca echipamentul să ajungă la modul sau starea aplicabilă de putere redusă	1 200	Secunde
Funcție de gestionare a puterii	Nu se aplică	

Metoda de măsurare și calcul folosită în tabelul de mai sus a fost realizată în conformitate cu Regulamentul Comisiei UE 2023/826.

## Reciclare și eliminare



Acest simbol este cunoscut drept „simbolul tomeronului cu roți, tăiat cu un X”. Atunci când acest simbol este inclus pe un produs sau pe o baterie, înseamnă că nu trebuie eliminat(ă) împreună cu gunoiul menajer general. Unele substanțe chimice conținute de produsele electrice/electronice sau de baterii pot fi dăunătoare pentru sănătate și mediu. Elimină articolele electrice/electronice sau bateriile uzate numai prin programele centrelor de colectare separate, care se ocupă de recuperarea și reciclarea materialelor din componența lor. Colaborarea ta este vitală pentru a asigura succesul acestor programe și pentru protecția mediului.

## Garanție

Avem o grijă deosebită să selectăm materiale de înaltă calitate și să utilizăm tehnici de fabricare care ne permit să creăm produse care încorporează designul și durabilitatea. Acest cuptor are o garanție a producătorului de 2 ani pentru defectele de fabricație, de la data achiziționării (dacă este cumpărat din magazin) sau de la data livrării (dacă este cumpărat online), fără cost suplimentar pentru uz casnic normal (nu profesional sau comercial).

Pentru a efectua o solicitare în temeiul acestei garanții, trebuie să prezentați dovada achiziției (cum ar fi, chitanța de vânzare/bonul fiscal, factura de achiziție sau alte dovezi admisibile conform legii aplicabile); vă rugăm să păstrați dovada achiziției într-un loc sigur. Pentru ca această garanție să se aplice, produsul achiziționat trebuie să fie nou, garanția neaplicându-se pentru produse la mâna a doua sau produse de prezentare. Cu excepția cazului în care legislația aplicabilă prevede altfel, orice produs înlocuitor livrat în baza prezentei garanții va beneficia de garanție doar până la expirarea perioadei inițiale de garanție.

Prezenta garanție acoperă defecțiunile produsului și erorile de funcționare, cu condiția ca produsul să fi fost utilizat în scopul prevăzut și să fi fost instalat, curățat, îngrijit și întreținut în conformitate cu informațiile conținute în termenii și condițiile prezente, manualul de utilizare și practicile standard, cu condiția ca practicile standard să nu fie în contradicție cu manualul de utilizare.

Această garanție nu acoperă defectele și deteriorările provocate de uzura normală sau daunele care pot fi rezultatul utilizării necorespunzătoare, instalării sau asamblării defectuoase, neglijenței, accidentelor, utilizării greșite sau modificărilor aduse produsului. Cu excepția cazului în care legislația aplicabilă prevede altfel, prezenta garanție nu va acoperi, în niciun caz, costurile suplimentare (de expediere, deplasare, dezinstalare și reinstalare, manoperă etc.) sau daunele directe și indirecte.

Dacă produsul este defect, vom proceda, într-un timp rezonabil, la repararea.

Drepturile acoperite de această garanție sunt aplicabile în țara în care ați achiziționat produsul. Întrebările legate de garanție trebuie adresate magazinului de la care ați achiziționat produsul.

Garanția este suplimentară drepturilor dvs. legale și nu le afectează.

Dacă achiziționați acest produs din Turcia sau România, veți primi o garanție.

# IMPORTANT – PĂSTRAȚI ACESTE INFORMAȚII PENTRU REFERINȚE VIITOARE: CITIȚI CU ATENȚIE

## ES

### Antes de empezar

Estas instrucciones son para su propia seguridad. Lea detenidamente las siguientes instrucciones y las secciones sobre instalación, cuidado y mantenimiento antes de proceder con la instalación y el uso de este aparato. Guarde los manuales de instrucciones para consultarlos en el futuro.



**ADVERTENCIA: EL INCUMPLIMIENTO DE ESTAS INSTRUCCIONES PUEDE PROVOCAR LESIONES PERSONALES Y DAÑAR EL PRODUCTO O LA PROPIEDAD.**

- Para evitar los riesgos que están siempre presentes al utilizar un aparato eléctrico, es importante que este horno se instale correctamente y leer las instrucciones de seguridad detenidamente para evitar un mal uso y situaciones peligrosas. Después de desembalar el horno, compruebe que no esté dañado. En caso de

duda, no utilice el aparato y póngase en contacto con el servicio de atención al cliente. Para ello, llame al número 800 098 794.

- Compruebe el paquete, asegúrese de que tiene todas las piezas indicadas y decida el lugar apropiado para instalarlo.
- Si este producto contiene cristal, tenga cuidado durante el montaje o la manipulación para evitar lesiones personales o daños en el producto. En la placa de especificaciones de este aparato se indica toda la información de identificación necesaria para realizar pedidos de piezas de recambio. Si vende o cede el aparato, o si lo deja instalado al mudarse de casa, asegúrese de entregar también este manual para que el nuevo propietario pueda familiarizarse con el aparato y las advertencias de seguridad.

## Seguridad



**ADVERTENCIA:** ASEGÚRESE DE QUE EL APARATO ESTÉ APAGADO EN EL CUADRO DE DISTRIBUCIÓN ANTES DE CAMBIAR LA BOMBILLA PARA EVITAR POSIBLES DESCARGAS ELÉCTRICAS.



**ADVERTENCIA:** LAS PIEZAS ACCESIBLES PUEDEN CALENTARSE DURANTE EL USO. MANTENGA ALEJADOS A LOS NIÑOS.



**ADVERTENCIA:** SI LA PUERTA O LAS JUNTAS ESTUVIERAN DAÑADAS, NO DEBE UTILIZARSE EL HORNO HASTA QUE SE HAYAN REPARADO. PÓNGASE EN CONTACTO CON EL SERVICIO DE ATENCIÓN AL CLIENTE PARA OBTENER AYUDA.

- Cuando está en uso, el aparato se calienta. Tenga cuidado de no tocar los elementos calefactores del interior del horno.
- Durante la instalación, evite que el cable de alimentación entre en contacto con los componentes calientes del aparato.
- No es necesario realizar ninguna operación ni ajuste adicionales para utilizar el aparato a la frecuencia nominal.



**ADVERTENCIA:** NO RETIRE NUNCA LA JUNTA DE LA PUERTA.

- Asegúrese de que el cable de alimentación no quede atrapado debajo del aparato ni dentro de él para evitar daños.
- No instale el aparato al aire libre, en un lugar húmedo ni en una superficie propensa a fugas de agua, como debajo de un fregadero o cerca de él. En caso de que se produzcan fugas de agua, deje que el aparato se seque solo. No lo utilice y póngase en contacto con el servicio de atención al cliente para obtener ayuda.
- Deseche el material de embalaje adecuadamente.

- No utilice pulverizadores inflamables cerca del aparato.



**ADVERTENCIA:**  
ESTE APARATO  
LO PUEDEN USAR  
NIÑOS A PARTIR  
DE 8 AÑOS Y  
PERSONAS CON  
CAPACIDADES  
FÍSICAS,  
SENSORIALES  
O MENTALES  
REDUCIDAS, ASÍ  
COMO PERSONAS  
SIN EXPERIENCIA NI  
CONOCIMIENTOS,  
SIEMPRE QUE SE  
LES SUPERVISE  
O SE LES HAYA  
INSTRUIDO ACERCA  
DEL USO DEL  
APARATO DE UNA  
FORMA SEGURA,  
Y COMPRENDAN  
LOS RIESGOS QUE  
CONLLEVA. LOS  
NIÑOS NO DEBEN  
JUGAR CON EL  
APARATO.

- Los niños no pueden realizar labores de limpieza ni de mantenimiento del aparato sin estar supervisados. Mantenga el aparato y el cable de alimentación fuera del alcance de los niños menores de 8 años.
- Si el cable de alimentación se daña, debe sustituirlo el fabricante, su técnico de servicio u otro personal cualificado para evitar daños o lesiones.
- Conecte el enchufe a una toma eléctrica a la que se pueda acceder con facilidad para que, en caso de emergencia, el aparato se pueda desconectar inmediatamente. Retire el enchufe de la toma eléctrica para apagar completamente el aparato. Utilice el enchufe como dispositivo de desconexión.
- El aparato no está diseñado para funcionar con un programador externo ni con un sistema de control remoto independiente.
- Este aparato es solo para uso doméstico y únicamente se debe emplear para cocinar alimentos. No utilice este aparato como fuente de calor.

- El fabricante rechaza toda responsabilidad por los daños personales o materiales que resulten del uso inadecuado o de la instalación incorrecta de este aparato.
- No se apoye sobre la puerta del aparato ni coloque ningún objeto sobre ella. De hacerlo, podría dañar las bisagras de la puerta.
- El horno debe instalarse de conformidad con las instrucciones de instalación. Además, deben obedecerse todas las dimensiones indicadas.
- Antes de conectar el aparato a la fuente de alimentación, compruebe que la tensión de alimentación y la corriente nominal coincidan con las características de la fuente de alimentación indicada en la etiqueta de especificaciones técnicas del aparato.
- No utilice nunca el aparato si está dañado. Si el aparato estuviera dañado, desconéctelo de la toma eléctrica y póngase en contacto con el servicio de atención al cliente.
- Peligro de descarga eléctrica. No intente reparar el aparato por su cuenta. En caso de avería, las reparaciones solo puede llevarlas a cabo personal debidamente cualificado.
- Coloque el cable de forma que no sea posible tirar de él ni tropezar con él accidentalmente. Mantenga el aparato y el cable fuera del alcance de los niños.
- No utilice el aparato con las manos mojadas ni sobre un suelo húmedo.
- Apague siempre el aparato antes de desconectarlo de la fuente de alimentación.
- Desconecte el horno de la fuente de alimentación cuando no vaya a utilizarlo y antes de realizar labores de limpieza.
- No cuelgue ningún objeto del tirador de la puerta del horno.



**PRECAUCIÓN: NO CUBRA LA PARTE INFERIOR DEL HORNO CON PAPEL DE ALUMINIO NI OTROS OBJETOS. EXISTE RIESGO DE INCENDIO Y ES POSIBLE QUE SE DAÑE EL ESMALTE DEL HORNO.**

- No permita que los elementos calefactores entren en contacto con papel de aluminio, plástico, papel o tela. No deje nunca el aparato desatendido durante su uso, en particular durante la cocción de sustancias inflamables, como aceites calientes o grasas.
- No guarde ni use en el horno productos químicos abrasivos, pulverizadores, productos inflamables ni cualquier objeto que no sea un alimento, ni tampoco en sus proximidades. Este horno se ha diseñado específicamente para calentar o cocinar alimentos. El uso de productos químicos corrosivos durante las tareas de calentamiento o limpieza daña el aparato y puede causar lesiones.
- En caso de que algún alimento comience a arder dentro del horno, mantenga la puerta cerrada. Apague el horno y desconéctelo de la fuente de alimentación. Proceda siempre con precaución al abrir la puerta.
- Hágase a un lado y abra la puerta lentamente para dejar salir el aire caliente o el vapor. Asegúrese de mantener la cara alejada de la abertura y de que no haya niños ni mascotas en las inmediaciones del horno.
- Utilice solamente utensilios aptos para este tipo de horno.
- No utilice sartenes de silicona ni bandejas, tapas o accesorios de cualquier tipo que contengan silicona. La silicona puede derretirse y dañar la superficie del producto.
- El horno se debe limpiar periódicamente, y se deben eliminar los restos de alimentos.
- No utilice limpiadores abrasivos ni rascadores metálicos afilados para limpiar el cristal de la puerta del horno. Pueden arañar la superficie, lo que podría hacer añicos el cristal.
- No utilice un limpiador de vapor.



**ADVERTENCIA:**  
**EL APARATO Y LAS  
 PIEZAS ACCESIBLES  
 SE CALIENTAN  
 DURANTE EL USO.  
 TENGA CUIDADO  
 PARA NO TOCAR  
 LOS ELEMENTOS  
 QUE SE CALIENTEN.**

- Los niños menores de 8 años deben mantenerse alejados del aparato o estar supervisados en todo momento.
- El aparato no debe instalarse detrás de una puerta decorativa para evitar el sobrecalentamiento.

## Instalación

Este aparato debe instalarse de forma adecuada una persona cualificada y que siga estrictamente las instrucciones del fabricante.

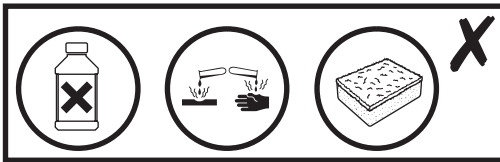

**⚠ ADVERTENCIA:**  
**PELIGRO DE DESCARGA ELÉCTRICA. LA ALIMENTACIÓN DEBE PERMANECER CORTADA HASTA QUE EL APARATO ESTÉ COMPLETAMENTE INSTALADO.**

- Solo debe instalar el aparato una persona cualificada, y debe hacerlo con las instrucciones suministradas. El fabricante declina cualquier responsabilidad por una instalación incorrecta que pueda causar lesiones a personas y animales, y provocar daños materiales.
- Compruebe el embalaje y asegúrese de tener todas las piezas de la lista.
- Decida la ubicación adecuada para el aparato.
- Este aparato contiene cristal. Tenga cuidado durante el montaje o la manipulación para evitar lesiones personales o daños en el aparato.
- Este aparato cuenta con una placa de especificaciones que muestra toda la información de identificación necesaria para realizar pedidos de piezas de recambio.
- Si vende, cede o deja instalado el aparato al mudarse de casa, asegúrese de entregar también este manual para que el nuevo propietario pueda familiarizarse con el aparato y con las advertencias de seguridad.

## Instalación eléctrica de conexión directa

- El aparato debe conectarse directamente a la red eléctrica mediante un disyuntor omnipolar con una separación mínima de 3 mm entre los contactos.
- La persona que lleve a cabo la instalación debe garantizar una conexión eléctrica correcta y que cumpla con el diagrama de cableado.
- El cable no debe doblarse ni comprimirse.
- Compruebe regularmente el cable de alimentación en busca de daños. Si el cable de alimentación está dañado, debe sustituirlo el fabricante, su técnico de servicio o una persona con una cualificación similar para evitar situaciones de peligro.



**ADVERTENCIA:**  
ESTE ES UN  
APARATO DE  
CLASE I Y DEBE  
CONECTARSE A  
TIERRA.

- Este aparato se suministra con un cable de alimentación de tres conductores y debe conectarse al suministro eléctrico mediante un

interruptor bipolar con una separación de contacto de 3 mm en cada conector, como mínimo.

- Este aparato debe conectarse directamente al cuadro de distribución con un dispositivo de corriente residual (RCD) de 16 amperios a modo de protección del circuito.

Los hilos del cable de alimentación eléctrica tienen un color asignado de conformidad con el código siguiente:

Marrón = L - fase

Azul = N - neutro

Verde y amarillo =  - tierra

- Para evitar los riesgos que existen cuando se utiliza un aparato eléctrico, es importante instalar correctamente el dispositivo y leer atentamente las instrucciones de seguridad, lo que evita usos incorrectos y cualquier peligro. Conserve este manual de instrucciones para consultarlo en el futuro y entréguelo a cualquier futuro propietario. Después de desembalar el aparato, compruebe que no esté dañado. En caso de duda, no utilice el aparato y póngase en contacto con el servicio de atención al cliente (consulte los detalles al final de la sección Cuidado y mantenimiento).

## Datos técnicos

Partida	Símbolo	Valor declarado	Unidad
Tensión de alimentación		220-240 V~ 50/60 Hz	
Potencia máxima		3000 W	
Tipo de horno		Horno eléctrico encastrable	
Masa del aparato	M	42	kg

Partida	Símbolo	Valor declarado	Unidad
Identificación del modelo		CLMFBLKUK / GHMFBLKEU / CLMFBLKEU / CLMFSSTUK / GHMFSSTREU	
Índice de eficiencia energética por cavidad	EEIcavity	70,6	
Clase de eficiencia energética (de A+++ a D)		A+	
Consumo de energía (eléctrica) necesario para calentar una carga normalizada en una cavidad de horno eléctrico durante un ciclo en modo convencional por cavidad (energía eléctrica final)	EC cavidad eléctrica	0,85	kWh/ciclo
Consumo de energía necesario para calentar una carga normalizada en una cavidad de horno eléctrico durante un ciclo en modo de circulación forzada por cavidad (energía eléctrica final)	EC cavidad eléctrica	0,60	kWh/ciclo
Número de cavidades		1	
Fuente de calor por cavidad (electricidad o gas)		Electricidad	
Volumen por cavidad		71	l

El método de medición y cálculo de la tabla anterior se ha realizado de acuerdo con los Reglamentos (UE) n.º 65/2014 y 66/2014 de la Comisión.

## Consumo de energía

Parámetro	Valor	Unidad
Modo apagado	0,5	W
Modo de espera con pantalla	0,8	W
Modo de espera sin pantalla	-	W
Modo de espera en red	-	W
El tiempo máximo necesario para que el equipo alcance el modo o estado de bajo consumo aplicable	1200	segundos
Función de gestión de la energía	N/D	

El método de medición y cálculo de la tabla anterior se ha realizado de acuerdo con el Reglamento (UE) 2023/826 de la Comisión.

## Reciclaje y eliminación



Este símbolo se conoce como el "símbolo del contenedor tachado". Si se muestra este símbolo en un producto o en una batería, significa que no se debe desechar con la basura doméstica general. Algunos elementos químicos de los productos eléctricos/electrónicos o de las baterías pueden ser perjudiciales para la salud y el medio ambiente. Deseche los artículos eléctricos/electrónicos y las baterías únicamente en los puntos de recogida especializados en la recuperación y reciclaje de los materiales que contienen. Su cooperación es vital para garantizar que estos puntos se usen como es debido y la protección del medio ambiente.

## Garantía

Nos ocupamos especialmente en seleccionar materiales de alta calidad y usar técnicas de fabricación que nos permitan crear productos que aporten diseño y durabilidad. Este horno incluye una garantía de dos años frente a defectos de fabricación a partir de la fecha de compra (en caso de haberse adquirido en un establecimiento) o de la fecha de entrega (en caso de haberse adquirido por Internet), sin coste adicional alguno y aplicable a un uso doméstico habitual (uso no profesional ni comercial).

Para presentar una reclamación en el marco de esta garantía, deberá presentar el comprobante de compra (como un recibo, factura de compra u otras pruebas admisibles en virtud de la ley aplicable); conserve su comprobante de compra en un lugar seguro. Para poder acogerse a esta garantía, el producto adquirido deberá ser nuevo; la garantía no se aplicará a productos de segunda mano o productos de exposición. A menos que la legislación vigente indique lo contrario, todo producto de sustitución entregado conforme a esta garantía estará cubierto solo hasta la fecha de vencimiento de la garantía original.

La presente garantía cubre los fallos y anomalías del producto siempre y cuando este se haya utilizado para los fines para los que está destinado y que su instalación, limpieza, cuidado y mantenimiento se hayan efectuado de conformidad tanto con la información descrita en estos términos y condiciones y en el manual del usuario, como con la práctica habitual, siempre y cuando esta no entre en conflicto con el contenido del manual de usuario.

Esta garantía no cubre defectos ni daños causados por el desgaste normal, ni daños que pudiesen ser resultado de usos indebidos, instalaciones o montajes deficientes, negligencia, accidente, uso indebido o modificación del producto. A menos que se indique lo contrario en la ley aplicable, esta garantía no cubre, bajo ningún concepto, los gastos accesorios (transporte, movimiento, costes de desinstalación y reinstalación, mano de obra, etc.) ni los daños directos o indirectos.

Si el producto es defectuoso, procederemos, en un plazo razonable, a su reparación.

Los derechos en virtud de esta garantía tendrán vigencia en el país donde haya adquirido el producto. Las consultas relacionadas con la garantía deberán dirigirse a la tienda en la que adquirió el producto. La garantía es complementaria y no afecta a sus derechos legales.

Si adquirió este producto en España, el distribuidor será responsable de las faltas de conformidad del producto según las disposiciones establecidas en los artículos 114 a 124 del Real Decreto Legislativo 1/2007, con fecha del 16 de noviembre, por el que se aprueba el texto refundido de la Ley General para la Defensa de los Consumidores y Usuarios y otras leyes complementarias.

# IMPORTANTE – GUARDE ESTA INFORMACIÓN PARA FUTURAS CONSULTAS: LEA ATENTAMENTE

---

**PT**

## **Antes de começar**

Estas instruções são para a sua segurança. Leia atentamente as seguintes instruções e as secções de “Instalação, cuidados e manutenção” antes de avançar com a instalação e a utilização deste aparelho. Guarde os manuais de instruções para referência futura.



**AVISO: O NÃO CUMPRIMENTO DESTAS INSTRUÇÕES PODE RESULTAR EM FERIMENTOS PESSOAIS, DANOS NO PRODUTO E DE PROPRIEDADE.**

- Para evitar os riscos que estão sempre presentes quando utiliza um aparelho elétrico, é importante que este forno esteja instalado corretamente e que leia cuidadosamente as instruções de segurança para evitar utilizações indevidas e perigos. Depois de desembalar o forno, verifique se não está danificado. Em caso de dúvida, não utilize o

aparelho. Entre em contacto com o serviço de atendimento ao cliente através do número 800 814 566.

- Verifique a embalagem, certifique-se de que dispõe de todas as peças listadas e decida qual a localização adequada para o seu produto.
- Se este produto tiver vidro, tenha cuidado durante a instalação ou utilização para evitar ferimentos pessoais ou danos no produto. A placa de especificações, exibida neste aparelho, apresenta todas as informações de identificação necessárias para encomendar peças de substituição. Se vender o aparelho, o oferecer ou o deixar ao próximo morador quando mudar de casa, certifique-se de que entrega este manual, para que o novo proprietário se possa familiarizar com o aparelho e os respetivos avisos de segurança.

## Segurança



**AVISO:** CERTIFIQUE-SE DE QUE O APARELHO ESTÁ DESLIGADO NA UNIDADE DE CONSUMO DA REDE ELÉTRICA ANTES DE SUBSTITUIR A LÂMPADA, DE FORMA A EVITAR POSSÍVEIS CHOQUES ELÉTRICOS.



**AVISO:** AS PEÇAS ACESSÍVEIS PODEM FICAR MUITO QUENTES DURANTE A UTILIZAÇÃO. DEVEM FICAR LONGE DO ALCANCE DAS CRIANÇAS.



**AVISO:** SE A PORTA OU OS VEDA PORTAS ESTIVEREM DANIFICADOS, O FORNO NÃO PODE SER UTILIZADO ATÉ TER SIDO REPARADO. ENTRE EM CONTACTO COM O SERVIÇO DE

## ATENDIMENTO AO CLIENTE PARA RECEBER ACONSELHAMENTO.

- Durante a utilização, o aparelho aquece. Tenha cuidado para não tocar nos elementos de aquecimento no interior do forno.
- Durante a instalação, não permita que o cabo de alimentação entre em contacto com as partes quentes do aparelho.
- Não é necessária qualquer operação/definição adicional para utilizar o aparelho à frequência nominal.



## **AVISO:** NUNCA REMOVA O VEDA PORTAS.

- Certifique-se de que o cabo de alimentação não fica preso debaixo ou dentro do aparelho e evite danificar o cabo de alimentação.
- Não instale o equipamento no exterior, numa zona húmida ou numa área propícia a fugas de água, como por baixo ou perto de uma unidade de lava-loiça. Na eventualidade de ocorrer uma fuga de água, deixe o aparelho secar naturalmente. Não utilize o

aparelho e entre em contacto com o serviço de atendimento ao cliente para receber aconselhamento.

- Elimine cuidadosamente o material de embalagem.
- Não utilize sprays inflamáveis nas proximidades do aparelho.



**AVISO: ESTE APARELHO PODE SER UTILIZADO POR CRIANÇAS COM IDADE IGUAL OU SUPERIOR A 8 ANOS E POR PESSOAS COM CAPACIDADES FÍSICAS, SENSORIAIS OU MENTAIS REDUZIDAS, OU COM FALTA DE EXPERIÊNCIA E CONHECIMENTO, CASO LHESS SEJA DISPONIBILIZADA SUPERVISÃO OU INSTRUÇÕES RELATIVAS À UTILIZAÇÃO SEGURA DO APARELHO E SE TIVEREM SIDO ALERTADAS**

**PARA OS PERIGOS ENVOLVIDOS. AS CRIANÇAS NÃO DEVEM BRINCAR COM O APARELHO.**

- A limpeza e a manutenção por parte do utilizador não podem ser efetuadas por crianças sem supervisão. Mantenha o aparelho e o cabo de alimentação fora do alcance de crianças com menos de 8 anos de idade.
- Se o cabo de alimentação se danificar, este tem de ser substituído pelo fabricante, pelo seu fornecedor de serviços ou por uma pessoa qualificada de modo a evitar perigos ou lesões.
- Ligue a ficha de alimentação a uma tomada elétrica fácil de alcançar para que, em caso de emergência, o aparelho possa ser desligado imediatamente. Puxe a ficha de alimentação da tomada elétrica para desligar completamente o aparelho. Utilize a ficha de alimentação como dispositivo para desligar.

- O aparelho não se destina a ser operado por meio de um programador externo ou sistema de comando à distância em separado.
- O aparelho destina-se apenas para uso doméstico e apenas para confeção de alimentos. Não utilize este aparelho como fonte de calor.
- O fabricante está isento de qualquer responsabilidade por danos pessoais ou materiais resultantes da utilização indevida ou instalação incorreta deste aparelho.
- Não se encoste à porta nem coloque objetos na porta do aparelho. Tal pode danificar as dobradiças da porta.
- O forno deve ser instalado de acordo com as instruções de instalação e todas as dimensões devem ser respeitadas.
- Antes de ligar o aparelho à fonte de alimentação, verifique se a voltagem da fonte de alimentação e da corrente nominal correspondem aos valores de alimentação detalhados no rótulo de classificação do aparelho.
- Nunca utilize um aparelho danificado! Desligue o aparelho da tomada elétrica e entre em contacto com o serviço de atendimento ao cliente se estiver danificado.
- Perigo de choque elétrico! Não tente reparar o aparelho sozinho. Em caso de avaria, as reparações devem ser efetuadas apenas por pessoal qualificado.
- Coloque o cabo de forma a que seja impossível tropeçar ou puxá-lo de forma não intencional. Mantenha o aparelho e o respetivo cabo fora do alcance das crianças.
- Não opere o aparelho com as mãos molhadas ou enquanto estiver sobre um piso molhado.
- Desative sempre o aparelho antes de o desligar da fonte de alimentação.
- Desligue o forno da fonte de alimentação quando não estiver a ser utilizado e antes da limpeza.
- Não pendure quaisquer objetos na pega da porta do forno.



**ATENÇÃO: NÃO CUBRA A PARTE INFERIOR DO FORNO COM PAPEL DE ALUMÍNIO OU OUTROS OBJETOS. EXISTE UM RISCO DE INCÊNDIO E DANOS NO ESMALTE NO FORNO!**

- Não permita que papel de alumínio, plástico, papel ou tecido entrem em contacto com os elementos de aquecimento. Nunca deixe o aparelho sem vigilância durante a sua utilização, especialmente quando cozinhar com substâncias inflamáveis, por exemplo, óleo quente ou gordura.
- Não guarde nem utilize produtos químicos agressivos, sprays, inflamáveis ou não alimentares dentro ou perto do forno. Este forno foi concebido especificamente para aquecer ou cozinhar alimentos. A utilização de produtos químicos corrosivos durante o aquecimento ou limpeza danifica a unidade e pode causar ferimentos.
- Caso a comida dentro do forno se incendeie, mantenha a porta fechada. Desligue o forno e desligue-o da fonte de alimentação. Tenha sempre cuidado ao abrir a porta.
- Desloque-se para um dos lados e abra a porta lentamente para ventilar o ar quente e/ou vapor. Certifique-se de que o seu rosto está afastado da abertura e certifique-se de que as crianças ou os animais de estimação se mantêm afastados do forno.
- Utilize apenas utensílios que sejam adequados para utilização neste tipo de forno.
- Não utilize recipientes de silicone nem tapetes, coberturas ou acessórios que contenham silicone. O silicone pode derreter e danificar a superfície do produto.
- O forno deve ser limpo regularmente e os resíduos alimentares eliminados.
- Não utilize produtos de limpeza abrasivos ou raspadores de metal afiados para limpar o vidro da porta do forno. Estes podem arranhar a superfície, o que pode resultar em fragmentos de vidro.

- Não utilize um dispositivo de limpeza a vapor.



**AVISO:** O APARELHO E AS RESPECTIVAS PEÇAS ACESSÍVEIS FICAM QUENTES DURANTE A UTILIZAÇÃO. TENHA CUIDADO PARA NÃO TOCAR NOS ELEMENTOS DE AQUECIMENTO.

- Manter longe do alcance de crianças menores de 8 anos, exceto se continuamente vigiadas.
- O aparelho não deve ser instalado atrás de uma porta decorativa para evitar o sobreaquecimento.

## Instalação

Este aparelho tem de ser instalado corretamente, por uma pessoa qualificada, seguindo rigorosamente as instruções do fabricante.

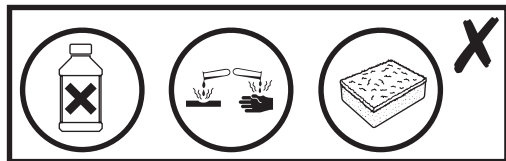

**AVISO:** PERIGO DE CHOQUE ELÉTRICO! A ALIMENTAÇÃO TEM DE ESTAR CORTADA ANTES DE O APARELHO SER COMPLETAMENTE INSTALADO.

- O aparelho só pode ser instalado por uma pessoa qualificada, de acordo com as instruções fornecidas. O fabricante recusa qualquer responsabilidade por uma instalação incorreta que possa ferir pessoas e animais e causar danos.
- Verifique a embalagem e certifique-se de que dispõe de todas as peças indicadas.
- Escolha o local adequado para o aparelho.
- Este aparelho contém vidro. Tenha cuidado durante a instalação ou utilização para evitar ferimentos pessoais ou danos no aparelho.
- A placa de especificações está disponível neste aparelho. Esta placa apresenta todas as informações de identificação necessárias para encomendar peças de substituição.

- Se vender o aparelho, o oferecer ou deixar para o próximo morador quando mudar de casa, certifique-se de que entrega este manual, para que o novo proprietário se possa familiarizar com o aparelho e os respetivos avisos de segurança.

## **Instalação elétrica – Ligação direta**

- O aparelho tem de ser ligado diretamente à rede elétrica através de um disjuntor omnipolar com uma abertura mínima de 3 mm entre os contactos.
- O técnico de instalação tem de garantir que foi realizada a ligação elétrica correta e que esta está em conformidade com o diagrama da cablagem.
- O cabo não pode ser dobrado nem comprimido.
- Verifique regularmente se existem danos no cabo elétrico. Se o cabo de alimentação ficar danificado, tem de ser substituído pelo fabricante, pelo seu fornecedor de assistência técnica ou por uma pessoa qualificada de modo a evitar perigos.



**AVISO: ESTE É UM APARELHO DE CLASSE I E TEM DE ESTAR LIGADO À TERRA.**

- O aparelho é fornecido com um cabo de alimentação de 3 núcleos e tem de ser ligado à alimentação elétrica através de um interruptor de dois polos que tenha um intervalo mínimo de 3 mm entre cada conetor.
- Este aparelho deve ser ligado diretamente ao contador elétrico com um disjuntor diferencial residual (DDR) de 16 A que proteja o circuito.

Os fios do cabo de alimentação são coloridos em conformidade com o seguinte código:

Castanho = L – sob tensão

Azul = N – neutro

Verde e amarelo =  - terra

- Para evitar os riscos que estão sempre presentes quando utiliza um aparelho elétrico, é importante que este aparelho esteja instalado corretamente e que leia as instruções de segurança cuidadosamente para evitar utilizações indevidas e perigos. Guarde este manual de instruções para referência futura e entregue-o a futuros proprietários. Depois de desembalar o aparelho, verifique se não está danificado. Em caso de dúvida, não utilize o aparelho e entre em contacto com o serviço de atendimento ao cliente; consulte a parte final da secção de Cuidados e manutenção para obter mais detalhes.

## Dados técnicos

Elemento	Símbolo	Valor declarado	Unidade
Tensão de alimentação		220-240 V~ 50/60 Hz	
Potência máxima		3000 W	
Tipo de forno		Forno elétrico para encastrar	
Massa do aparelho	M	42	kg

Elemento	Símbolo	Valor declarado	Unidade
Identificação do modelo		CLMFBLKUK/GHMFBLKEU/CLMFBLKEU/ CLMFSSTUK/GHMFSSTEU	
Índice de eficiência energética por cavidade	IEE por cavidade	70,6	
Classe de eficiência energética (A+++ a D)		A+	
Consumo de energia (eletricidade) necessário para aquecer uma carga padrão numa cavidade de um forno elétrico durante um ciclo num modo convencional por cavidade (energia elétrica final)	CE da cavidade elétrica	0,85	kWh/ciclo
Consumo de energia necessário para aquecer uma carga padrão numa cavidade de um forno elétrico durante um ciclo no modo com ventilador, por cavidade (energia elétrica final)	CE da cavidade elétrica	0,60	kWh/ciclo
Número de cavidades		1	
Fonte de calor por cavidade (eletricidade ou gás)		Eletricidade	
Volume por cavidade		71	L

A medição e o método de cálculo da tabela acima foram feitos em conformidade com os regulamentos (UE) n.º 65/2014 e 66/2014 da Comissão.

## Consumo de energia

Parâmetro	Valor	Unidade
Modo Desligado	0,5	W
Modo de espera com visor	0,8	W
Modo de espera sem visor	-	W
Modo de espera em rede	-	W
O tempo máximo necessário para o equipamento atingir o modo ou o estado de baixa potência aplicável	1200	Segundos
Função de gestão de energia	n/a	

A medição e o método de cálculo da tabela acima foram realizados em conformidade com o Regulamento (UE) 2023/826 da Comissão.

## Reciclagem e eliminação



Este símbolo é conhecido como o "símbolo do caixote do lixo com uma cruz por cima". Quando este símbolo está marcado num produto ou pilha, significa que não devem ser eliminados juntamente com os resíduos domésticos comuns. Alguns produtos químicos contidos em produtos elétricos/eletrônicos ou pilhas podem ser prejudiciais para a saúde e para o ambiente. Elimine itens elétricos/eletrônicos/pilhas apenas em sistemas de recolha seletiva direcionados para a recuperação e reciclagem dos materiais no seu interior. A sua cooperação é essencial para garantir o sucesso destes sistemas e para a proteção do ambiente.

## Garantia

Empenhamo-nos especialmente na seleção cuidada de materiais de elevada qualidade e utilizamos técnicas de fabrico que nos permitem criar produtos que incorporam design e durabilidade. Este forno tem uma garantia de 2 anos do fabricante que abrange defeitos de fabrico a partir da data de aquisição (se adquirido em loja) ou da data de entrega (se adquirido online), sem custo adicional, para uma utilização doméstica normal (não profissional ou comercial).

Para apresentar uma reclamação ao abrigo desta garantia, é necessário apresentar a prova de compra (tal como um recibo, uma fatura de compra ou outra prova admissível em conformidade com a lei em vigor). Mantenha o comprovativo de compra num lugar seguro. Para esta garantia se aplicar, o produto comprado tem de ser novo; não se aplica a produtos em segunda mão ou a produtos de exibição. Salvo disposição em contrário na lei em vigor, a garantia de qualquer produto de substituição expira no final do período da garantia do produto original.

Esta garantia cobre defeitos e falhas de produto, desde que o produto tenha sido utilizado para o fim a que se destina e tenha sido sujeito à instalação, limpeza, manutenção e a cuidados de acordo com as informações contidas nestes termos e condições, no manual do utilizador e na prática padrão, desde que a mesma não contrarie o manual de utilizador.

Esta garantia não cobre defeitos e danos causados pelo desgaste normal, nem danos que possam resultar de utilização indevida, instalação ou montagem incorreta, negligência, acidentes, utilizações indevidas ou modificações do produto. Salvo disposição em contrário na lei em vigor, esta garantia não abrange, em caso algum, custos auxiliares (expedição, deslocação, custos de desinstalação e reinstalação, mão-de-obra, etc), ou danos diretos e indiretos.

Se o produto apresentar algum defeito, iremos, dentro de um prazo razoável, reparar.

Os direitos no âmbito desta garantia têm força executiva no país onde adquiriu este produto. As questões relativas à garantia devem ser esclarecidas na loja onde adquiriu o produto. A garantia complementa e não afeta os seus direitos legais.

Se adquiriu este produto em Portugal - o distribuidor é responsável por quaisquer defeitos de conformidade do produto de acordo com os termos da lei relativa a garantias (Decreto-Lei N.º 67/2003), aditada pelo Decreto-Lei N.º 84/2008.

## **IMPORTANTE – CONSERVE ESTE MANUAL PARA FUTURAS CONSULTAS: LEIA ATENTAMENTE**

---

01



01. x1

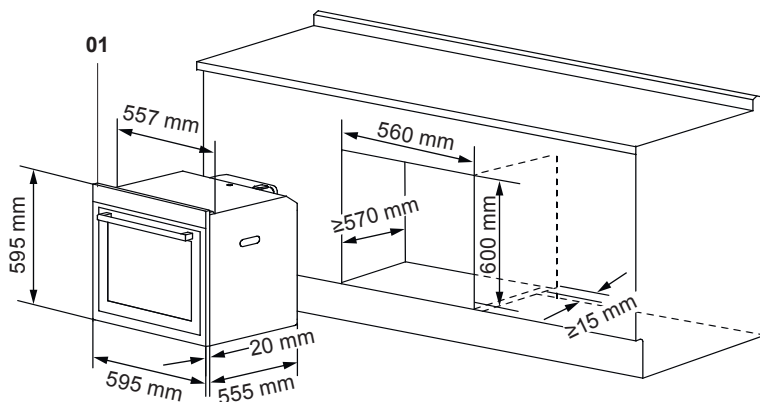

**EN** For correct installation, this appliance can be fitted under the work surface in a built under housing unit or in a tall oven housing unit.

**CAUTION:** The panels of the adjacent cabinets must be made of heat-resistant material. In particular, the adhesive that bonds the plastic laminate to the furniture must be able to withstand temperatures of not less than 120 °C to avoid delamination. The appliance must be housed in heat-resistant cabinets.

**FR** Pour une bonne installation, cet appareil peut être installé sous le plan de travail dans un logement intégré ou dans une colonne avec logement de four.

**ATTENTION :** Les panneaux des meubles de cuisine adjacents doivent être conçus à partir de matériaux résistants à la chaleur. La colle permettant de fixer le plastique stratifié aux meubles doit notamment pouvoir résister à une température minimale de 120 °C afin d'éviter tout décollement. L'appareil doit être installé dans des meubles résistants à la chaleur.

**PL** Aby zapewnić prawidłową instalację, urządzenie można zamontować w zabudowie podblatowej lub w wysokiej szafce do zabudowy.

**UWAGA:** Panele sąsiadujących szafek muszą być wykonane z materiału odpornego na wysoką temperaturę. Należy zwrócić uwagę przede wszystkim na to, by klej wiążący laminat z tworzywa sztucznego z powierzchnią mebli był w stanie wytrzymać temperatury sięgające 120 °C, aby nie doszło do rozwarstwienia. Urządzenie musi być umieszczone w zabudowie odpornej na wysoką temperaturę.

**RO** Pentru o instalare corectă, acest aparat poate fi montat sub blat, într-un corp pentru cuptoare încorporabile montat sub blat sau într-un corp înalt pentru cuptoare încorporabile.

**ATENȚIE:** Panourile corpurilor de bucătărie învecinate trebuie să fie fabricate din material termorezistent. În mod special, pentru a evita exfolierea, adezivul care fixează folia laminată pe mobilier trebuie să poată suporta temperaturi de cel puțin 120 °C. Aparatul trebuie încorporat în corpuri de mobilier termorezistente.

**ES** Para llevar a cabo una instalación correcta, este aparato se puede instalar debajo de la superficie de trabajo, en un módulo de encastre, o en un módulo alto para horno.

**PRECAUCIÓN:** Los paneles de los módulos adyacentes deben estar fabricados con un material resistente al calor. Especialmente, el adhesivo que une el laminado plástico al mobiliario debe tener capacidad para resistir temperaturas de 120 °C y superiores para evitar que el laminado se despegue. El aparato se debe colocar en módulos resistentes al calor.

**PT** Para garantir uma instalação correta, este aparelho pode ser encaixado debaixo da superfície de trabalho numa unidade inferior ou numa unidade alta.

**ATENÇÃO:** Os painéis dos armários adjacentes têm de ser feitos de um material resistente ao calor. Em particular, o adesivo que fixa os laminados de plástico ao mobiliário tem de ser capaz de suportar temperaturas mínimas de 120 °C para evitar a delaminação. O aparelho tem de ser instalado em armários resistentes ao calor.

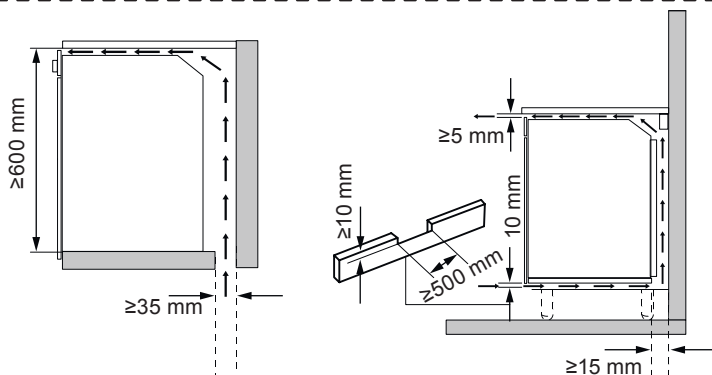

**EN** The diagram above shows the air circulation requirements including a slot that should be cut into the plinth if fitted with an aperture of at least 500 mm x 10 mm.

It is essential when installing your oven there is adequate air circulation around the appliance to ensure the correct operation of the appliance. Inadequate air circulation will greatly impair the performance of the appliance and can affect adjacent cabinets due to the rise in temperature. Be sure to observe the minimum installation height of the kitchen unit. Pay attention to the minimum dimensions of the ventilation openings. Remove the back of the kitchen unit to ensure an adequate current of air circulates around the oven.

**FR** Le schéma ci-dessus présente les exigences en matière de circulation de l'air ; une fente doit notamment être découpée dans la plinthe en présence d'une ouverture d'au moins 500 mm x 10 mm.

Lors de l'installation du four, il est essentiel de prévoir une circulation d'air suffisante autour de l'appareil afin d'en assurer le bon fonctionnement. Une circulation d'air insuffisante altère considérablement les performances de l'appareil et peut affecter les meubles de cuisine adjacents en raison de l'augmentation de la température. Veiller à bien respecter la hauteur d'installation minimale du meuble de cuisine. Faire attention à l'interstice minimal pour la ventilation. Retirer le fond du meuble de cuisine pour garantir une bonne circulation de l'air autour du four.

**PL** Na powyższym schemacie przedstawiono wymagania dotyczące obiegu powietrza, w tym szczelinę o wymiarach co najmniej 500 mm x 10 mm, którą należy wyciąć w cokole, jeśli jest on zamontowany.

Podczas montażu piekarnika konieczne jest zapewnienie odpowiedniej cyrkulacji powietrza, aby urządzenie działało prawidłowo. Nieodpowiednia cyrkulacja powietrza znacznie pogorszy wydajność urządzenia, a wzrost temperatury może negatywnie wpływać na sąsiednie szafki. Należy pamiętać o zachowaniu minimalnej wysokości montażu szafki kuchennej. Zwrócić uwagę na minimalne wymiary otworów wentylacyjnych. Zdemontować tylną część szafki kuchennej, aby zapewnić odpowiednią cyrkulację powietrza wokół piekarnika.

**RO** Schița de mai sus arată cerințele referitoare la circulația aerului, inclusiv o fantă ce trebuie tăiată în plintă dacă aceasta este montată, cu o deschidere de cel puțin 500 mm x 10 mm.

Pentru a asigura funcționarea corespunzătoare a cuptorului, este esențială montarea acestuia astfel încât să se permită o circulație corespunzătoare a aerului în jurul lui. O circulație necorespunzătoare a aerului va afecta semnificativ performanțele aparatului și poate afecta corpurile de mobilier adiacente din cauza creșterii temperaturii. Respectă înălțimea minimă de montare a corpului de bucătărie. Respectă dimensiunile minime ale spațiilor de ventilare. Îndepărtează partea din spate a corpului de bucătărie, pentru a asigura o circulație corespunzătoare a aerului în jurul cuptorului.

**ES** El diagrama anterior muestra los requisitos de circulación de aire, incluida una ranura que debe cortarse en el zócalo, si procede, con una abertura de al menos 500 mm x 10 mm.

Al instalar el horno, es esencial que el aire circule adecuadamente alrededor del aparato para garantizar el correcto funcionamiento de este. Una circulación de aire inadecuada puede afectar en gran medida al rendimiento del aparato y a los módulos adyacentes debido al aumento de la temperatura. Asegúrese de respetar la altura de instalación mínima del módulo de cocina. Preste atención a las dimensiones mínimas de las aberturas de ventilación. Retire la parte posterior del módulo de cocina para asegurarse de que circule una corriente de aire adecuada alrededor del horno.

**PT** O diagrama acima mostra os requisitos de circulação de ar, incluindo uma ranhura que deve ser aberta no rodapé, se aplicado, com uma abertura de, pelo menos, 500 mm x 10 mm.

Ao instalar o seu forno, é fundamental que haja uma circulação de ar adequada à volta do forno para garantir o correto funcionamento do aparelho. Uma circulação de ar inadequada prejudica seriamente o desempenho do aparelho e pode afetar os armários adjacentes devido ao aumento da temperatura. Certifique-se de que respeita a altura mínima de instalação da unidade de cozinha. Preste atenção às dimensões mínimas das aberturas de ventilação. Remova o fundo da unidade de cozinha para garantir uma adequada circulação de ar à volta do forno.

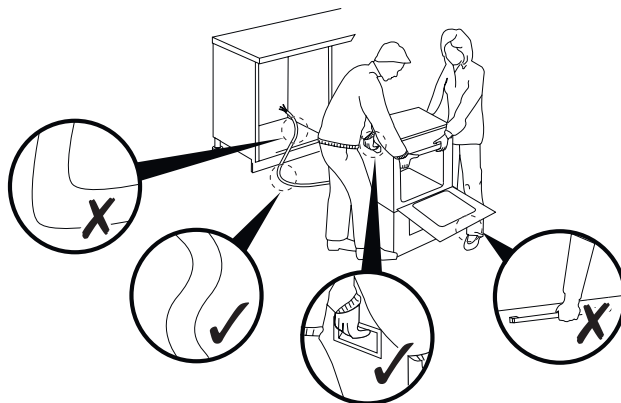

**EN IMPORTANT:** Do not lift the appliance by the door handle to avoid potential damage to the glass and hinges.

**CAUTION:** If the supply cord is damaged, it must be replaced by the manufacturer, its service agent or similarly qualified persons in order to avoid a hazard.

**FR IMPORTANT :** ne pas soulever l'appareil par la poignée de porte afin d'éviter des dommages potentiels au niveau du verre et des charnières.

**ATTENTION :** Si le cordon d'alimentation est endommagé, il doit être remplacé par le fabricant, son prestataire de service ou une personne qualifiée afin d'éviter tout danger.

**PL WAŻNE:** Nie podnosić urządzenia za uchwyt drzwi, aby uniknąć uszkodzenia szyby i zawiasów.

**UWAGA:** Jeśli przewód zasilający jest uszkodzony, powinien on ze względów bezpieczeństwa zostać wymieniony przez producenta, przedstawiciela serwisowego lub inną osobę o odpowiednich kwalifikacjach.

**RO IMPORTANT:** Pentru a evita deteriorarea sticlei și a balamalelor, nu ridica aparatul ținând-l de mânerul ușii.

**ATENȚIE:** Dacă se deteriorează, cablul de alimentare trebuie înlocuit de producător, de agentul de service sau de persoane cu un nivel de calificare similar, pentru a evita situațiile periculoase.

**ES IMPORTANTE:** No levante el aparato por el tirador de la puerta para evitar posibles daños en el cristal y las bisagras.

**PRECAUCIÓN:** Si el cable de alimentación está dañado, debe sustituirlo el fabricante, un técnico de mantenimiento o una persona con una cualificación similar para evitar situaciones de peligro.

**PT IMPORTANTE:** não levante o aparelho pelo puxador da porta para evitar potenciais danos no vidro e nas dobradiças.

**ATENÇÃO:** Se o cabo de alimentação estiver danificado, tem de ser substituído pelo fabricante, pelo respetivo técnico de assistência ou por pessoal devidamente qualificado a fim de evitar situações de perigo.

# 03



05. x2

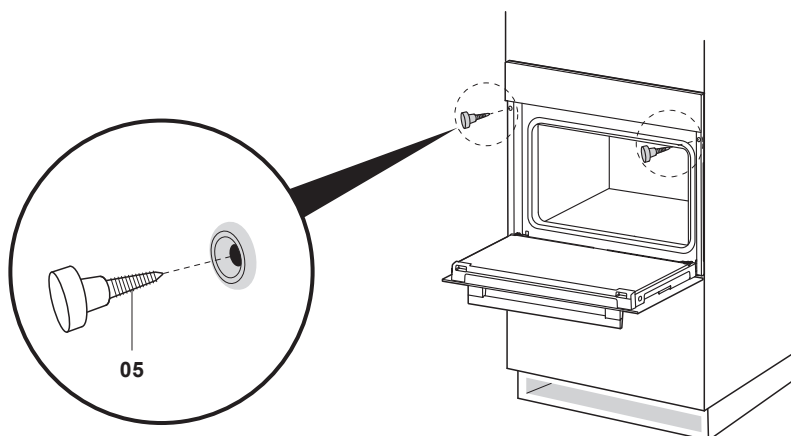

**EN** Once the oven has been lifted into place inside the appliance housing, locate the two holes in the casing of the oven and fix it into place using (05).

**CAUTION:** Do not over tighten the screws to avoid damage to the oven or appliance housing - use a screwdriver only!

**FR** Une fois le four placé à l'intérieur du meuble, repérer les deux trous dans l'enceinte du four et fixer l'appareil à l'aide des vis (05).

**ATTENTION :** Ne pas trop serrer les vis pour éviter d'endommager le four ou le meuble. Utiliser uniquement un tournevis !

**PL** Po umieszczeniu piekarnika w docelowym miejscu należy zlokalizować dwa otwory w jego obudowie i przymocować urządzenie do zabudowy za pomocą elementów (05).

**UWAGA:** Nie dokręcać wkrętów zbyt mocno, aby nie uszkodzić piekarnika ani zabudowy AGD — należy używać tylko wkrętaka!

**RO** După ce cuptorul a fost ridicat pe poziție în carcasa pentru aparate electrocasnice, găsește cele două orificii din carcasa cuptorului și fixează-l folosind (05).

**ATENȚIE:** Pentru a evita deteriorarea cuptorului sau a carcasei, nu strânge excesiv șuruburile, folosește doar șurubelnița!

**ES** Una vez que el horno se haya colocado en su lugar, dentro del espacio de encastre, localice los dos orificios de la carcasa del horno y fíjelo en su posición con (05).

**PRECAUCIÓN:** No apriete en exceso los tornillos para evitar daños en el horno o en el encastre del aparato. Utilice solo un destornillador.

**PT** Depois de o forno ter sido colocado no devido lugar no interior do alojamento do aparelho, localize os dois orifícios no revestimento do forno e fixe-o no devido lugar utilizando (05).

**ATENÇÃO:** não aperte demasiado os parafusos para evitar danos no forno ou na estrutura do aparelho. Utilize apenas uma chave de parafusos!

# 04

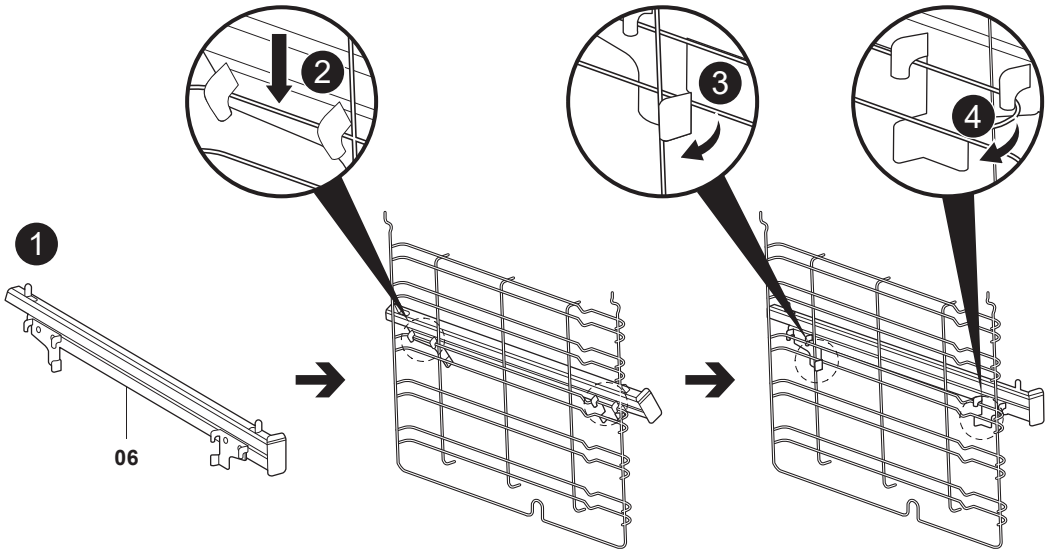
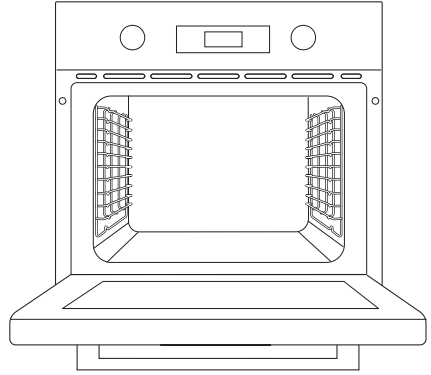
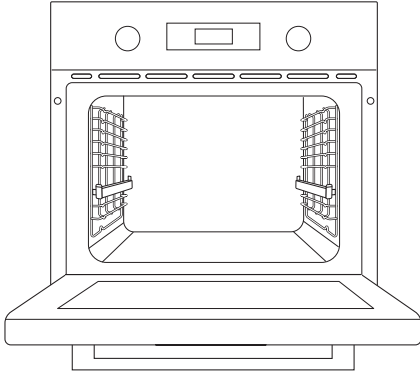
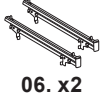

**EN Fitting the telescopic runners for the grill tray.**

1. Align the rear of the rail at about 30° to the rear of the side rack.
2. Twist the two hooks on the bottom side of the rail onto the rack.
3. Push the top two hooks towards the rack so that they clip over the rail.
4. The two vertical lugs on each rail engage with the holes on the grill tray.

**FR Installation des coulisses télescopiques pour la lèche-frite.**

1. Aligner l'arrière du rail à environ 30° de l'arrière du support latéral.
2. Faire pivoter les deux crochets situés sur la partie inférieure du rail sur le support.
3. Pousser les deux crochets supérieurs vers le support de sorte qu'ils se clipsent au rail.
4. Les deux pattes verticales de chaque rail s'insèrent dans les trous du lèche-frite.

**PL Montaż prowadnic teleskopowych na blachy do piekarnika.**

1. Ustawić tylną część prowadnicy pod kątem około 30° względem tylnej części kratki bocznej.
2. Obróć oba zaczepy znajdujące się u dołu prowadnicy na kratkę.
3. Dociśnij dwa górne zaczepy do kratki, aby zaczepiły się na prowadnicy.
4. Oba pionowe występy na każdej prowadnicy wchodzi w otwory w blasze.

**RO Montarea glisierelor telescopice pentru tava de cuptor cu grill.**

1. Aliniază spatele șinei la aprox. 30° de spatele suportului lateral.
2. Rotește cele două cârlige din partea de jos a șinei pe suport.
3. Împinge cele două cârlige de sus spre suport astfel încât să se fixeze pe șină.
4. Cele două proeminențe verticale de pe fiecare șină se vor prinde în orificiile de pe tava de cuptor cu grill.

**ES Montaje de las guías telescópicas de la bandeja de parrilla.**

1. Alinee la parte trasera de la guía con la parte trasera del soporte lateral formando un ángulo de unos 30°.
2. Gire los dos ganchos de la parte inferior de la guía hacia el soporte.
3. Empuje los dos ganchos superiores hacia el soporte para que encajen en la guía.
4. Las dos lengüetas verticales de cada guía encajan en los orificios de la bandeja de parrilla.

**PT Instalação das calhas telescópicas para o tabuleiro para grelhar.**

1. Alinhe a parte traseira da calha a cerca de 30° com a parte traseira do suporte lateral.
2. Rode os dois ganchos na parte inferior da calha na direção do suporte.
3. Empurre os dois ganchos superiores na direção do suporte para que encaixem no suporte.
4. As duas patilhas verticais em cada calha engatam nos orifícios do tabuleiro para grelhar.

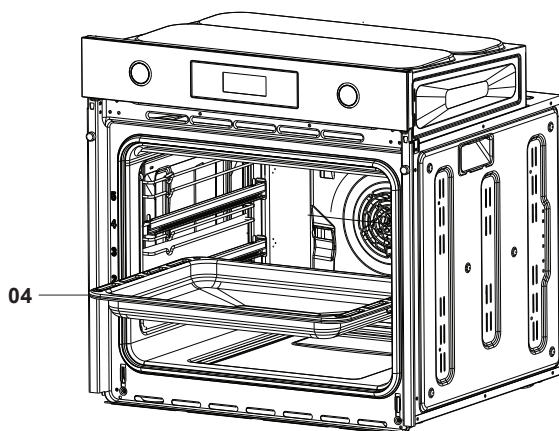
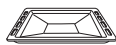
**EN Accessories**

Always ensure all accessories are safely fixed to the side rails and level before use.

Align each shelf and the grill tray between the side rails as shown, or use the grill tray on the telescopic runners.

**FR Accessoires**

Toujours s'assurer que tous les accessoires sont bien fixés aux rails latéraux et aux gradins avant toute utilisation.

Aligner chaque grille et le lèche-frite entre les rails latéraux comme illustré, ou utiliser le lèche-frite sur les coulisses télescopiques.

**PL Akcesoria**

Przed użyciem należy zawsze upewnić się, że wszystkie akcesoria są pewnie zamocowane do prowadnic bocznych i wypoziomowane.

Należy wyrównać każdą kratkę z blachą pomiędzy bocznymi prowadnicami w sposób pokazany na rysunku lub używać blachy na prowadnicach teleskopowych.

**RO Accesorii**

Asigură-te întotdeauna înainte de utilizare că toate accesoriile sunt fixate în siguranță pe șinele laterale și că sunt drepte.

Aliniază fiecare grătar și tava de cuptor cu grill între șinele laterale așa cum este indicat, sau folosește tava de cuptor cu grill pe glisieretele telescopice.

**ES Accesorios**

Asegúrese siempre de que todos los accesorios están bien fijados a las guías laterales y nivelados antes del uso.

Coloque cada estante y la bandeja de parrilla entre las guías laterales como se muestra en la imagen, o utilice la bandeja de parrilla sobre las guías telescópicas.

**PT Acessórios**

Certifique-se sempre de que todos os acessórios estão fixos de forma segura às calhas laterais e nivelados antes de os utilizar.

Alinhe cada prateleira e o tabuleiro para grelhar entre as calhas laterais, conforme ilustrado, ou utilize o tabuleiro para grelhar nas calhas telescópicas.

# 06



03. x1

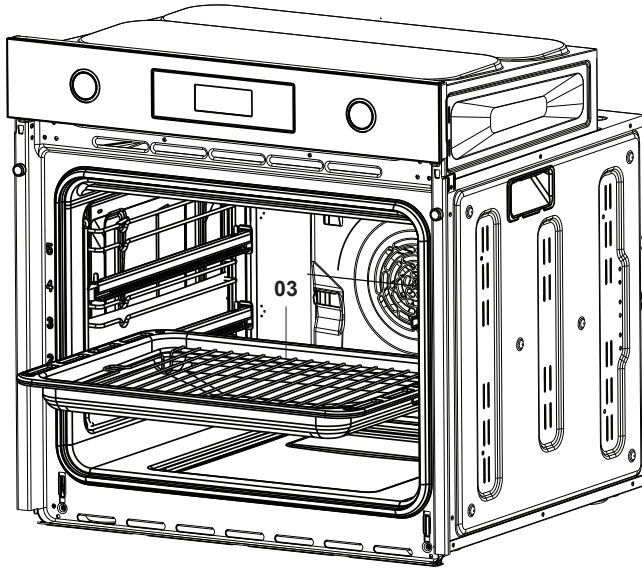

# 07



02. x1

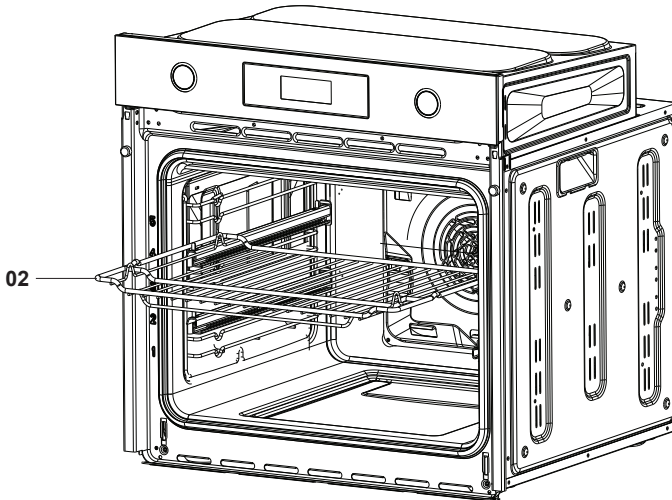

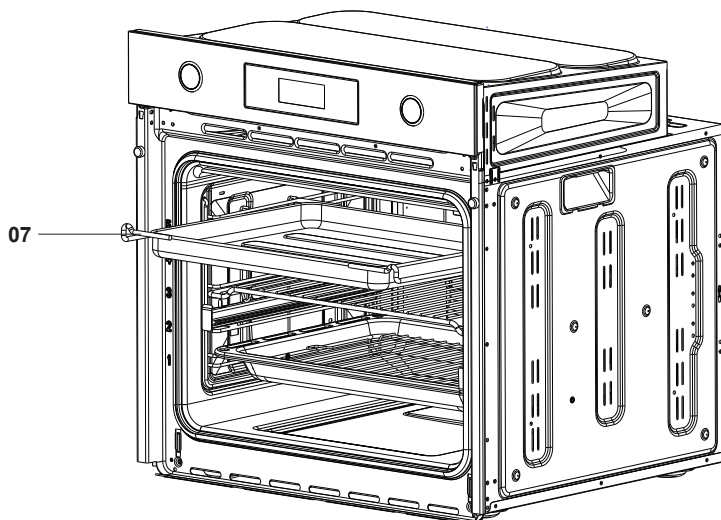

**EN** The grilling basket can be used when hot air is needed to be circulated directly through the food. Please ensure that the grill tray or a baking tray is used below the basket to catch any drips during cooking.



**CAUTION: DO NOT COVER THE BOTTOM OF THE OVEN WITH ALUMINIUM FOIL OR BAKING TRAYS. THERE IS A RISK OF FIRE AND DAMAGE TO THE ENAMEL IN THE OVEN!**

**FR** Le panier de cuisson peut être utilisé lorsqu'il est nécessaire de faire circuler de l'air chaud directement autour des aliments. S'assurer que la lèche-frite ou la plaque à pâtisserie sont utilisées sous le panier pour récupérer les gouttes pendant la cuisson.



**ATTENTION : NE PAS COUVRIR LE BAS DU FOUR AVEC DU PAPIER ALUMINIUM OU DES PLAQUES À PÂTISSERIE. CELA POURRAIT PROVOQUER UN RISQUE D'INCENDIE ET ENDOMMAGER L'ÉMAIL DU FOUR !**

**PL** Kosza do grillowania można użyć, gdy potrzebne jest zapewnienie cyrkulacji gorącego powietrza wokół żywności. Należy zadbać o to, aby w celu zebrania wszelkich wycieków powstałych podczas pieczenia pod koszem była umieszczona blacha do piekarnika lub blacha do pieczenia.



**UWAGA: NIE ZAKRYWAĆ SPODU KOMORY PIEKARNIKA FOLIĄ ALUMINIOWĄ ANI BLACHAMI DO PIECZENIA. ISTNIEJE RYZYKO POŻARU I USZKODZENIA EMALII PIEKARNIKA!**

**RO** Coșul pentru gătit cu grill poate fi utilizat atunci când este necesar ca aerul fierbinte să circule direct prin alimente. Asigură-te că utilizezi tava de cuptor cu grill sau tava de copt sub coș pentru a colecta eventualele picături în timpul gătitului.



**ATENȚIE: NU ACOPERI PARTEA INFERIOARĂ A CUPTORULUI CU FOLIE DE ALUMINIU SAU CU TĂVI DE COPT. EXISTĂ RISC DE INCENDIU ȘI DETERIORARE A EMAILULUI DIN INTERIORUL CUPTORULUI!**

**ES** La cesta para parrilla puede utilizarse cuando sea necesario que el aire caliente circule directamente a través de los alimentos. Asegúrese de colocar la bandeja de parrilla o una bandeja de horno debajo de la cesta para recoger cualquier resto que gotee durante la cocción.



**PRECAUCIÓN: NO CUBRA LA PARTE INFERIOR DEL HORNO CON PAPEL DE ALUMINIO NI BANDEJAS DE HORNO. EXISTE RIESGO DE INCENDIO Y ES POSIBLE DAÑAR EL ESMALTE DEL HORNO.**

**PT** O cesto para grelhar pode ser usado quando é necessário que circule ar quente diretamente através dos alimentos. Certifique-se de que é utilizado um tabuleiro para grelhar ou um tabuleiro para forno por baixo do cesto para recolher quaisquer gotas durante a confeção.



**ATENÇÃO: NÃO CUBRA A PARTE INFERIOR DO FORNO COM PAPEL DE ALUMÍNIO OU TABULEIROS PARA FORNO. EXISTE UM RISCO DE INCÊNDIO E DANOS NO ESMALTE NO FORNO!**

## EN

### Before you start



**WARNING:** READ THE INSTRUCTIONS BEFORE USING THE APPLIANCE.

Switch on the power to the appliance at the mains consumer unit and the oven is ready for use.

### Using your oven

#### Before first use

- Remove all stickers, surface protection foils and packing materials.
- Remove all accessories from the cavity.
- Clean the appliance cavity and all accessories as described in Care and maintenance.
- Select the Conventional program on the Function dial operation and set the temperature to 250 °C. Close the door and cook for 30 minutes to burn off any remaining manufacturing residues. (See the section "Cooking Modes" below)



**IMPORTANT:** KEEP THE KITCHEN WELL VENTILATED DURING THIS FIRST USE TO HELP DISPERSE THE ODOURS PRODUCED. KEEP KITCHEN DOORS CLOSED AND ENSURE CHILDREN AND PETS ARE NOT PRESENT.



**CAUTION:** THE APPLIANCE WILL NOT SWITCH OFF AUTOMATICALLY AFTER USE. NEVER LEAVE THE APPLIANCE UNATTENDED DURING USE!



**CAUTION:** DO NOT COVER THE BOTTOM OF THE OVEN WITH ALUMINIUM FOIL OR BAKING TRAYS. THERE IS A RISK OF FIRE AND DAMAGE TO THE ENAMEL IN THE OVEN!

### Using the oven

#### Selecting a cooking program









1. Select a cooking program from the table below using the Cooking Mode Selector. The default settings are automatically shown on the display and these can be modified by using the Function Adjustment Selector.
2. Press the Start Selector to commence cooking.
3. The programs can be modified, paused or stopped at any time during cooking.





**NOTE:** The temperature will flash until it reaches the selected temperature and then beep once.



**IMPORTANT:** ALL FUNCTIONS REQUIRE THE START SELECTOR TO BE PRESSED TO OPERATE THEM, INCLUDING THE INTERNAL LAMP.

## Cooking modes

Icon	Cooking mode	Temperature range (Default temperature / time)	Function introduction
	Lamp	-	Use for illuminating the cavity when cleaning. The lamp will also operate for all cooking programs except for ECO.
	Defrost	( - / 2:00)	For gently defrosting frozen food.
	Bottom heating	60-120 °C (60 °C / 0:30)	Only the lower heating element is working. Ideal for pies or pastries where a crispy base is desired. Also suitable for slow cooking of stews and casseroles.
	Conventional	50 - 250 °C (220 °C / 0:45)	Traditional static heat from upper and lower heating elements ensures that the foods remain moist when cooked for longer periods of time. Ideal for slow baked cakes and soufflés.
	Fan assisted	50 - 250 °C (220 °C / 0:45)	Combination of the fan and both heating elements provides more even heat penetration. Dishes are lightly browned on the outside and still moist on the inside. Ideal for grilling or roasting large pieces of meat at a higher temperature.
	Single grill	180 - 240 °C (210 °C / 0:20)	Only the upper heating element is working. Best results are achieved by using the top shelf for smaller foods and a lower shelf for larger foods. Ideal for rapid cooking and browning.
	Double grill	180 - 240 °C (210 °C)	The inner heating element and the upper heating element are both working. Ideal for grilling flat items and for browning foods.
	Double grill and fan	180 - 240 °C (210 °C / 0:45)	The inner heating element and the upper heating element are both working together with the fan. Best results are achieved by using the top shelf for smaller foods and a lower shelf for larger foods. The fan lessens the strong heat from the upper heating element creating more even browning and heat distribution, without drying out foods. Ideal for rapid cooking and browning.

Icon	Cooking mode	Temperature range (Default temperature / time)	Function introduction
	True fan	50 - 240 °C (180 °C / 0:45)	A heating element around the convection fan provides an additional source of heat for convection style cooking. In convection mode the fan automatically comes on to improve air circulation within the oven and creates an even heat for cooking. This mode is suitable for cakes, pastry and to roast meat when you want it well cooked on the outside and tender in the middle. No pre-heating is required when using this mode.
	ECO	50 - 250 °C (160 °C / 0:45)	For energy-saving cooking. The temperature range of the thermostat is wider and drops to a lower temperature to save energy. The oven heats up to higher temperature, then stops and switches back on at lower temperatures. The average temperature remains the same.
 AqUA	Aqua clean	(- / 0:30)	Place a baking tray on the lowest shelf containing 100 ml of water. The program will evaporate the water over 30 minutes to help soften stubborn residues and grease from the cavity surface. Wipe away the residues with a dry cloth.  <b>CAUTION: TAKE CARE TO NOT TOUCH ANY HOT SURFACES WITHIN THE CAVITY DURING CLEANING.</b>



**CAUTION:** THIS APPLIANCE GETS VERY HOT AND CARE MUST BE TAKEN AT ALL TIMES REGARDING OPENING THE DOOR AND CONTACT WITH HOT SURFACES. ALWAYS USE OVEN GLOVES TO HANDLE HOT OVENWARE AND KEEP CHILDREN AT A SAFE DISTANCE TO AVOID INJURY.

## Using the child lock function



1. Press and hold the Start Selector and Pause Selector for three seconds to activate the Child Lock and a lock icon will be shown.
2. Repeat this procedure to cancel the lock function.

Switch on the power to the appliance at the mains consumer unit, the appliance is ready for use.

To use all of the functions correctly, please set the clock first.





## Setting the clock

To use all of the functions correctly, please set the clock first.

1. Press the Clock icon  and the hours digit will flash.
2. Turn the Function Adjustment selector  to set the hours.
3. Press the Clock icon again and the minutes digit will flash.
4. Turn the Function Adjustment selector to set the minutes.
5. Press the Clock icon one more time to confirm the time.

The clock can be reset at any time by following the above steps.

## Adjusting cooking programs

1. During cooking, you can alter the remaining time by turning the Cooking Mode selector: . Press the Start icon  within three seconds to confirm.
2. You can also alter the temperature during cooking by turning the Function Mode selector . Press the start icon  within three seconds to confirm.

## Oven lamp

Turn the Cooking Mode Selector to select the oven lamp program. Press the Start icon to turn the lamp on, and the Pause key to turn it off.

## Oven alarm

You can set a reminder alarm as follows:

1. Press the  Selector key and the hours digit will flash.
2. Turn the Function Selector dial to set the hours.
3. Press the Clock Selector key again and the minutes will flash.
4. Turn the Function Selector dial again to set the minutes.
5. Press the Clock Selector key one last time and the alarm is set.

Once the countdown is completed, the buzzer will sound ten times. Press the Pause / Cancel key to stop the alarm at any time.

## Inquiry function

1. During cooking, you can check the current time, or the remaining alarm time, by pressing the Clock Selector icon.
2. You can check the remaining alarm time by pressing the Timer Selector .

## Troubleshooting

If the problem cannot be solved or other problems occur, please contact the aftersales service.

Issue	Solution
The oven or grill does not come on.	Check that the power and selected program have been correctly chosen on the control panel. Check that the residual current device on the consumer unit has not tripped or there has been a power cut. If this issue continues, contact the Customer helpline for your country shown at the end of this manual.
I cannot change the oven temperature.	There maybe a fault, contact the Customer helpline for your country shown at the end of this manual.
The fan switches off and on during use.	This is normal as the thermostat is controlling the oven temperature.
The oven light does not operate.	Check and replace the lamp bulb as shown in Care & maintenance.
The oven or grill are not very hot.	Check that the power and selected program have been correctly chosen on the control panel. If this issue continues, contact the Customer helpline for your country shown at the end of this manual.

FR

## Avant de commencer



**AVERTISSEMENT** : LIRE LES INSTRUCTIONS AVANT D'UTILISER L'APPAREIL.

Mettre l'appareil sous tension au niveau du tableau électrique principal ; l'appareil est prêt à l'emploi.

## Utilisation du four

### Avant la première utilisation

- Retirer tous les autocollants, films de protection et matériaux d'emballage.
- Retirer tous les accessoires de la cavité.
- Nettoyer la cavité de l'appareil et tous les accessoires comme décrit au chapitre « Entretien et maintenance ».
- Choisir le mode Four traditionnel à l'aide du sélecteur de fonction et régler la température sur 250 °C. Fermer la porte et faire fonctionner le four pendant 30 minutes pour brûler tous les résidus de fabrication. (Voir la section « Modes de cuisson » ci-dessous)



**IMPORTANT** : S'ASSURER QUE LA CUISINE EST BIEN AÉRÉE AU COURS DE CETTE PREMIÈRE UTILISATION POUR ÉLIMINER LES ODEURS DÉGAGÉES. GARDER LES PORTES DE LA CUISINE FERMÉES ET TENIR LES ENFANTS ET LES ANIMAUX DOMESTIQUES À L'ÉCART.



**ATTENTION** : L'APPAREIL NE S'ÉTEINT PAS AUTOMATIQUEMENT APRÈS UTILISATION. NE JAMAIS LAISSER L'APPAREIL SANS SURVEILLANCE PENDANT L'UTILISATION !



**ATTENTION** : NE PAS COUVRIR LE BAS DU FOUR AVEC DU PAPIER ALUMINIUM OU DES PLAQUES DE CUISSON. CELA POURRAIT PROVOQUER UN RISQUE D'INCENDIE ET ENDOMMAGER L'ÉMAIL DU FOUR !

## Utilisation du four

### Sélection d'un programme de cuisson









1. Sélectionner un programme de cuisson dans le tableau ci-dessous à l'aide du sélecteur de mode de cuisson. Les réglages par défaut s'affichent automatiquement à l'écran et peuvent être modifiés à l'aide du sélecteur de fonction.
2. Appuyer sur le bouton Démarrer pour lancer la cuisson.
3. Les programmes peuvent être modifiés, mis en pause ou arrêtés à tout moment pendant la cuisson.





**REMARQUE** : La température clignote jusqu'à ce que le four atteigne la température choisie, puis un signal sonore retentit.



**IMPORTANT** : TOUTES LES FONCTIONS, Y COMPRIS LA LAMPE INTERNE, NÉCESSITENT D'APPUYER SUR LE BOUTON DÉMARRER POUR ÊTRE ACTIVÉES.

## Modes de cuisson

Icône	Mode de cuisson	Plage de température (température / durée par défaut)	Présentation des fonctions
	Lampe	-	Permet d'éclairer la cavité lors du nettoyage. La lampe fonctionne également avec tous les programmes de cuisson, à l'exception du programme ECO.
	Décongélation	( - / 2:00)	Pour décongeler délicatement les aliments.
	Chaleur de sole	60 - 120 °C (60 °C / 0:30)	Seule la résistance inférieure fonctionne. Idéal pour les tartes ou les pâtisseries nécessitant une base croustillante. Convient également à la cuisson lente de ragoûts et de pot-au-feu.
	Convection naturelle	50 - 250 °C (220 °C / 0:45)	La chaleur statique traditionnelle des résistances supérieure et inférieure permet aux aliments de rester moelleux lorsqu'ils sont cuisinés avec un temps de cuisson élevé. Idéal pour des gâteaux et des soufflés cuits lentement.
	Assistance par ventilateur	50 - 250 °C (220 °C / 0:45)	Le fonctionnement combiné du ventilateur et des deux résistances assure une pénétration uniforme de la chaleur. Les aliments sont légèrement dorés à l'extérieur et restent moelleux à l'intérieur. Idéal pour griller ou rôtir de gros morceaux de viande à une température plus élevée.
	Gril unique	180 - 240 °C (210 °C / 0:20)	Seule la résistance supérieure fonctionne. De meilleurs résultats sont obtenus en utilisant la grille supérieure pour les aliments plus petits et une grille inférieure pour les aliments plus gros. Idéal pour une cuisson rapide et pour dorer les aliments rapidement.
	Double gril	180 - 240 °C (210 °C)	Les résistances de sole et de voûte fonctionnent en même temps. Idéal pour griller des aliments disposés à plat et pour faire dorer des plats.
	Double gril et ventilateur	180 - 240 °C (210 °C / 0:45)	Les résistances de sole et de voûte fonctionnent en même temps que le ventilateur. De meilleurs résultats sont obtenus en utilisant la grille supérieure pour les aliments plus petits et une grille inférieure pour les aliments plus gros. Le ventilateur réduit la forte chaleur émise par la résistance supérieure pour dorer les aliments de manière plus homogène et pour mieux répartir la chaleur, sans les dessécher. Idéal pour une cuisson rapide et pour dorer les aliments rapidement.

Icône	Mode de cuisson	Plage de température (température / durée par défaut)	Présentation des fonctions
	Chaleur tournante	50 - 240 °C (180 °C / 0:45)	Une résistance située à proximité du ventilateur fournit une source de chaleur supplémentaire pour une cuisson par convection. En mode convection, le ventilateur s'allume automatiquement pour améliorer la circulation de l'air à l'intérieur du four et procure une chaleur uniforme pour la cuisson. Ce mode est approprié pour les gâteaux et les pâtisseries, mais aussi pour les rôtis, afin qu'ils soient bien cuits à l'extérieur et tendres à l'intérieur. Ce mode ne nécessite pas de préchauffer le four.
	ECO	50 - 250 °C (160 °C / 0:45)	Pour une cuisson économique. La plage de température du thermostat est plus grande et chute à une température plus basse pour économiser de l'énergie. Le four chauffe jusqu'à une température plus élevée, puis s'arrête et bascule à des températures inférieures. La température moyenne reste la même.
 AqUA	Aqua Clean	(- / 0:30)	Placer une plaque à pâtisserie contenant 100ml d'eau sur le niveau le plus bas. Le programme permet d'évaporer l'eau pendant 30 minutes afin de ramollir les résidus tenaces et la graisse de la surface de la cavité. Nettoyer les résidus avec un chiffon sec.   <b>ATTENTION : VEILLER À NE PAS TOUCHER LES SURFACES CHAUDES DE LA CAVITÉ PENDANT LE NETTOYAGE.</b>



**ATTENTION : CET APPAREIL PEUT DEVENIR TRÈS CHAUD. IL CONVIENT DONC D'ÊTRE TOUJOURS PRUDENT LORS DE L'OUVERTURE DE LA PORTE ET DU CONTACT AVEC DES SURFACES CHAUDES. TOUJOURS UTILISER DES GANTS DE CUISINE POUR MANIPULER LES PLATS CHAUDS ET VEILLER À CE QUE LES ENFANTS RESTENT À UNE DISTANCE DE SÉCURITÉ AFIN D'ÉVITER TOUTE BLESSURE.**

## Utilisation de la fonction de sécurité enfant

1. Appuyer sur les boutons Démarrer et Pause et les maintenir enfoncés pendant trois secondes pour activer la sécurité enfant. Une icône de cadenas s'affiche.
2. Répéter cette procédure pour annuler la fonction de sécurité.

Mettre l'appareil sous tension au niveau du tableau électrique principal ; l'appareil est prêt à l'emploi.

Pour utiliser correctement toutes les fonctions, commencer par régler l'horloge.

## Réglage de l'horloge

Pour utiliser correctement toutes les fonctions, commencer par régler l'horloge.

1. Appuyer deux fois sur l'icône Horloge ☺, le chiffre des heures clignote.
2. Tourner le sélecteur de fonction ↻, pour régler les heures.
3. Appuyer à nouveau sur l'icône Horloge ; le chiffre des minutes clignote.
4. Tourner le sélecteur de fonction pour régler les minutes.
5. Appuyer une nouvelle fois sur l'icône horloge pour confirmer l'heure.

L'horloge peut être réinitialisée à tout moment en suivant les étapes ci-dessus.

## Réglage des programmes de cuisson

1. Pendant la cuisson, il est possible de modifier le temps restant en tournant le sélecteur de mode de cuisson :☰. Appuyer sur l'icône Démarrer ⏪ dans un délais de trois secondes pour confirmer.
2. Il est également possible de modifier la température pendant la cuisson en tournant le sélecteur de fonction ↻. Appuyer sur l'icône Démarrer ⏪ dans un délai de trois secondes pour confirmer.

## Lampe du four

Tourner le sélecteur de mode de cuisson pour sélectionner le programme de la lampe du four. Appuyer sur l'icône Démarrer pour allumer la lampe et sur Pause pour l'éteindre.

## Alarme du four

Il est possible de définir une alarme comme suit :

1. Appuyer sur le bouton ☺, le chiffre des heures clignote.
2. Tourner le sélecteur de fonction pour régler les heures.
3. Appuyer à nouveau sur le bouton Horloge, le chiffre des minutes clignote.
4. Tourner à nouveau le sélecteur de fonction pour régler les minutes.
5. Appuyer une dernière fois sur le bouton Horloge pour régler l'alarme.

Une fois le compte à rebours terminé, l'alarme retentit dix fois. Appuyer sur le bouton Pause/Annuler pour arrêter l'alarme à tout moment.

## Fonction de vérification

1. Pendant la cuisson, il est possible de vérifier l'heure actuelle ou le délai avant l'alarme en appuyant sur l'icône Horloge.
2. Vérifier le délai avant l'alarme en appuyant sur le bouton Minuterie 🔔.

## Dépannage

Si le problème ne peut pas être résolu ou si d'autres problèmes surviennent, contacter le service après-vente.

Problème	Solution
Le four ou le gril ne s'allume pas.	Vérifier que la puissance et le programme voulus ont été correctement sélectionnés sur le panneau de commande. Vérifier que le disjoncteur différentiel du tableau électrique ne s'est pas enclenché ou qu'il n'y a pas eu de coupure de courant. Si le problème persiste, contacter l'assistance téléphonique de votre pays indiquée à la fin de cette notice.

Problème	Solution
Je ne peux pas modifier la température du four.	Il y a probablement un dysfonctionnement : contacter l'assistance téléphonique de votre pays indiquée à la fin de cette notice.
Le ventilateur s'éteint et se met en marche pendant l'utilisation.	Ceci est normal, car le thermostat contrôle la température du four.
L'éclairage du four ne fonctionne pas.	Contrôler et remplacer l'ampoule de la lampe comme indiqué dans le chapitre « Entretien et maintenance ».
Le four ou le gril ne sont pas très chauds.	Vérifier que la puissance et le programme voulus ont été correctement sélectionnés sur le panneau de commande. Si le problème persiste, contacter l'assistance téléphonique de votre pays indiquée à la fin de cette notice.

PL

## Przed rozpoczęciem użytkowania



**OSTRZEŻENIE:** PRZED ROZPOCZĘCIEM KORZYSTANIA Z URZĄDZENIA ZAPOZNAĆ SIĘ Z INSTRUKCJĄ OBSŁUGI.

Podłączyć urządzenie do zasilania, włączając zasilanie w rozdzielnicę. Urządzenie jest gotowe do użytku.

## Korzystanie z piekarnika

### Przed pierwszym użyciem

- Usunąć wszystkie naklejki, folie ochronne i materiały opakowaniowe.
- Wyjąć wszystkie akcesoria z komory.
- Wyczyścić komorę urządzenia i wszystkie akcesoria w sposób opisany w części „Czyszczenie i konserwacja”.
- Wybrać tryb standardowy za pomocą pokrętła funkcji i ustawić temperaturę na 250°C. Zamknąć drzwi i piec przez 30 minut, aby usunąć pozostałości produkcyjne. (Patrz część „Tryby piekarnika” poniżej).



**WAŻNE:** PODCZAS PIERWSZEGO UŻYCIA NALEŻY ZAPEWNIĆ DOBRĄ WENTYLACJĘ W KUCHNI, ABY SPRAWNIE USUNĄĆ NIEPRZYJEMNE ZAPACHY. DRZWI KUCHENNE POWINNY BYĆ ZAMKNIĘTE, A W POMIESZCZENIU NIE POWINNY ZNAJDOWAĆ SIĘ DZIECI ANI ZWIERZĘTA.



**UWAGA:** URZĄDZENIE NIE WYŁĄCZA SIĘ AUTOMATYCZNIE PO ZAKOŃCZENIU UŻYTKOWANIA. NIE WOLNO ZOSTAWIAĆ URZĄDZENIA BEZ NADZORU PODCZAS PRACY!



**UWAGA:** NIE ZAKRYWAĆ SPODU KOMORY PIEKARNIKA FOLIĄ ALUMINIOWĄ ANI BLACHAMI DO PIECZENIA. ISTNIEJE RYZYKO POŻARU I USZKODZENIA EMALII PIEKARNIKA!

# Korzystanie z piekarnika

## Wybór programu

1. Wybrać program piekarnika z tabeli poniżej za pomocą przycisku wyboru trybu. Ustawienia domyślne pojawiają się automatycznie na wyświetlaczu, a każde z nich można będzie zmodyfikować przy użyciu przycisku regulacji funkcji.
2. Nacisnąć przycisk uruchamiania, aby rozpocząć przygotowywanie jedzenia.
3. Programy można zmodyfikować, wstrzymać lub zakończyć w dowolnym momencie.







**UWAGA:** Wskazanie temperatury będzie migać do momentu osiągnięcia wybranej temperatury, a następnie wyemitowany zostanie pojedynczy sygnał dźwiękowy.



**WAŻNE:** KORZYSTANIE Z JAKICHKOLWIEK FUNKCJI WYMAGA NACIŚNIĘCIA PRZYCISKU URUCHAMIANIA; DOTYCZY TO RÓWNIEŻ FUNKCJI OŚWIETLENIA.

## Tryby piekarnika

Ikona	Tryb piekarnika	Zakres temperatury (domyślna temperatura / czas)	Omówienie funkcji
	Lampa	-	Służy do oświetlania komory piekarnika podczas czyszczenia. Oświetlenie będzie działać również we wszystkich programach piekarnika oprócz trybu ECO.
	Rozmrażanie	( - / 2:00)	Do powolnego rozmrażania zamrożonej żywności.
	Podgrzewanie dolne	60 - 120 °C (60 °C / 0:30)	Działa tylko dolna grzałka. Idealny do ciast i ciastek, w których pożądanym jest chrupiący spód. Nadaje się również do zapiekank i innych potraw wymagających wolnego pieczenia.
	Konwencjonalny	50 - 250 °C (220 °C / 0:45)	Tradycyjny tryb grzania statycznego z wykorzystaniem górnej i dolnej grzałki, który umożliwia przygotowanie soczystych potraw nawet przy długim czasie pieczenia. Idealny do wolno pieczonych ciast i sufletów.
	Termoobieg	50 - 250 °C (220 °C / 0:45)	Połączone działanie wentylatora i obu grzałek, które zapewnia bardziej równomierne przenikanie ciepła. Potrawy będą lekko rumiane na zewnątrz i pozostaną wilgotne wewnątrz. Idealny do grillowania lub pieczenia dużych porcji mięsa w wyższej temperaturze.
	Pojedynczy grill	180 - 240 °C (210 °C / 0:20)	Działa tylko górna grzałka. Najlepsze rezultaty osiąga się, wykorzystując górną kratkę na mniejsze potrawy, a na dolnej umieszczając większe dania. Idealny do szybkiego pieczenia i opiekania.

Ikona	Tryb piekarnika	Zakres temperatury (domyślna temperatura / czas)	Opis funkcji
	Podwójny grill	180 - 240 °C (210 °C)	Wewnętrzny element grzewczy i górna grzałka działają jednocześnie. Idealny do grillowania płaskich produktów i do opiekania.
	Podwójny grill z wentylatorem	180 - 240 °C (210 °C / 0:45)	Wewnętrzny element grzewczy i górna grzałka pracują jednocześnie z wentylatorem. Najlepsze rezultaty osiąga się, wykorzystując górną kratkę na mniejsze potrawy, a na dolnej umieszczając większe dania. Użycie wentylatora łagodzi działanie ciepła z górnej grzałki, zapewniając bardziej równomierne opiekanie i dystrybucję ciepła bez wysuszania potraw. Idealny do szybkiego pieczenia i opiekania.
	True Fan	50 - 240 °C (180 °C / 0:45)	Grzałka termoobiegu zapewnia dodatkowe źródło ciepła, umożliwiając pieczenie konwekcyjne. W trybie konwekcyjnym wentylator włącza się automatycznie, aby poprawić obieg powietrza w piekarniku i zapewnić równomierny doływ ciepła do przygotowywanych potraw. Ten tryb jest przeznaczony do przygotowywania ciast i innych wypieków oraz do pieczenia mięsa, które powinno być mocniej przypieczone z zewnątrz i delikatne w środku. W tym trybie nie jest wymagane podgrzewanie wstępne.
	ECO	50 - 250 °C (160 °C / 0:45)	Do energooszczędnego pieczenia. Zakres temperatur termostatu jest szerszy, a temperatura spada do niższej wartości, co pozwala oszczędzić energię. Piekarnik rozgrzewa się do wyższej temperatury, następnie wyłącza się i włącza ponownie przy niższych temperaturach. Średnia temperatura pozostaje na tym samym poziomie.
 AqUA	Aqua clean	(- / 0:30)	Umieścić na najniższej kratce blachę do pieczenia zawierającą 100 ml wody. Program spowoduje odparowanie wody w ciągu 30 minut, aby pomóc w zmiękczeniu uporczywych zabrudzeń i tłuszczu na powierzchni komory. Usunąć zabrudzenia za pomocą suchej szmatki.  <b>UWAGA: UWAŻAĆ, ABY NIE DOTYKAĆ GORĄCYCH POWIERZCHNI PODCZAS CZYSZCZENIA KOMORY.</b>



**UWAGA:** URZĄDZENIE NAGRZEWA SIĘ DO BARDZO WYSOKICH TEMPERATUR, DLATEGO NALEŻY ZACHOWAĆ OSTROŻNOŚĆ PODCZAS OTWIERANIA JEGO DRZWI I KONTAKTU Z GORĄCYMI POWIERZCHNIAMI. PODCZAS PRZENOSZENIA GORĄCYCH NACZYŃ ŻAROODPORNYCH NALEŻY ZAWSZE UŻYWAĆ RĘKAWIC KUCHENNYCH I DBAĆ O TO, BY DZIECI ZNAJDOWAŁY SIĘ W BEZPIECZNEJ ODLEGŁOŚCI, ABY UNIKNĄĆ OBRAŻEŃ.

## Korzystanie z funkcji blokady rodzicielskiej

1. Aby aktywować blokadę rodzicielską, naciśnięć jednocześnie przyciski uruchamiania i pauzy i przytrzymać je przez trzy sekundy. Zostanie wyświetlona ikona blokady.
2. Powtórzyć te same kroki, aby wyłączyć blokadę.

Podłączyć urządzenie do zasilania, włączając zasilanie w rozdzielnicę. Urządzenie jest gotowe do użytku.

Aby umożliwić prawidłowe działanie wszystkich funkcji, należy najpierw ustawić zegar.

## Ustawianie zegara

Aby umożliwić prawidłowe działanie wszystkich funkcji, należy najpierw ustawić zegar.

1. Naciśnięć ikonę zegara ☺. Zaczną migać cyfry godzin.
2. Obrócić przycisk regulacji funkcji ↶, aby ustawić godziny.
3. Ponownie naciśnięć ikonę zegara. Zaczną migać cyfry minut.
4. Obrócić przycisk regulacji funkcji ↶, aby ustawić minuty.
5. Ponownie naciśnięć ikonę zegara, aby potwierdzić ustawienie czasu.

Zegar można zresetować w dowolnym momencie, wykonując powyższe czynności.

## Dostosowanie programów piekarnika

1. W czasie trwania programu można zmienić pozostały czas, obracając przycisk wyboru trybu piekarnika ☰. Naciśnięć ikonę uruchamiania ⏪ w ciągu trzech sekund, aby potwierdzić.
2. Podczas przygotowywania jedzenia można również zmienić temperaturę, obracając przycisk wyboru trybu funkcji ↶. Naciśnięć ikonę uruchamiania ⏪ w ciągu trzech sekund, aby potwierdzić.

## Oświetlenie piekarnika

Obrócić przycisk wyboru trybu piekarnika, aby wybrać tryb oświetlenia piekarnika. Naciśnięcie ikony uruchamiania spowoduje włączenie oświetlenia, a naciśnięcie przycisku pauzy – jego wyłączenie.

## Alarm piekarnika

Alarm przypominający można ustawić w następujący sposób:

1. Naciśnięć przycisk wyboru ☺. Zaczną migać cyfry godzin.
2. Obrócić pokrętkę wyboru funkcji, aby ustawić godziny.
3. Ponownie naciśnięć przycisk ustawiania zegara. Zaczną migać cyfry minut.
4. Obrócić ponownie pokrętkę wyboru funkcji, aby ustawić minuty.
5. Naciśnięć po raz ostatni przycisk ustawiania zegara, aby ustawić alarm.

Po zakończeniu odliczania alarm wyemituje dziesięć sygnałów dźwiękowych. Naciśnięć przycisk pauzy/ anulowania, aby w dowolnym momencie zatrzymać alarm.

## Funkcja zapytania

1. Podczas przygotowywania jedzenia można sprawdzić godzinę lub czas pozostały do uruchomienia alarmu, naciskając ikonę przycisku ustawiania zegara.
2. Czas pozostały do uruchomienia alarmu można sprawdzić, naciskając przycisk ustawiania timera .

## Rozwiązywanie problemów

Jeśli nie można rozwiązać problemu lub występują kolejne problemy, należy skontaktować się z serwisem posprzedażowym.

Problem	Rozwiązanie
Piekarnik lub grill nie włącza się.	Sprawdzić, czy na panelu sterowania prawidłowo wybrano moc i program. Sprawdzić, czy nie zadziałał wyłącznik różnicowoprądowy w rozdzielniczy lub czy nie doszło do awarii zasilania. Jeśli problem będzie nadal występował, należy skontaktować się z infolinią dla klientów danego kraju, której dane kontaktowe znajdują się na końcu niniejszej instrukcji.
Nie można zmienić temperatury piekarnika.	Mogło dojść do usterki. Należy skontaktować się z infolinią dla klientów danego kraju, której dane kontaktowe znajdują się na końcu niniejszej instrukcji.
Wentylator wyłącza się i włącza podczas użytkowania urządzenia.	Jest to zjawisko normalne, ponieważ termostat kontroluje temperaturę piekarnika.
Oświetlenie piekarnika nie działa.	Sprawdzić i wymienić żarówkę w sposób opisany w części „Czyszczenie i konserwacja”.
Piekarnik lub grill nie nagrzewają się do wysokich temperatur.	Sprawdzić, czy na panelu sterowania prawidłowo wybrano moc i program. Jeśli problem będzie nadal występował, należy skontaktować się z infolinią dla klientów danego kraju, której dane kontaktowe znajdują się na końcu niniejszej instrukcji.

## RO

### Înainte de a începe



**AVERTISMENT: CITEȘTE INSTRUCȚIUNILE ÎNAINTE DE A UTILIZA APARATUL.**

Pornește alimentarea aparatului de la tabloul de distribuție. Cuptorul este gata de utilizare.

### Utilizarea cuptorului

#### Înainte de prima utilizare

- Îndepărtează toate autocolantele, foliile de protecție a suprafețelor și ambalajele.
- Scoate toate accesoriile din interior.

- Curăță interiorul aparatului și toate accesoriile așa cum se descrie în capitolul Îngrijire și întreținere.
- Alege programul Încălzire sus/jos folosind butonul selector de Funcție și setează temperatura la 250 °C. Închide ușa și lasă cuptorul să funcționeze 30 de minute pentru a arde toate reziduurile rămase după fabricare. (Vezi secțiunea „Moduri de gătire” de mai jos.)



**IMPORTANT:** ASIGURĂ-TE CĂ BUCĂTĂRIA ESTE BINE AERISITĂ ÎN TIMPUL PRIMEI UTILIZĂRI PENTRU A AJUTA LA DISPERSAREA MIROSURILOR EMANATE. ȚINE UȘILE BUCĂTĂRIEI ÎNCHISE ȘI ASIGURĂ-TE CĂ NU SUNT PREZENȚI COPII SAU ANIMALE DE COMPANIE.



**ATENȚIE:** APARATUL NU SE VA OPRI AUTOMAT DUPĂ UTILIZARE. NU LĂȘA NICIODATĂ APARATUL NESUPRAVEGHEAT ÎN TIMPUL UTILIZĂRII!



**ATENȚIE:** NU ACOPERI PARTEA INFERIOARĂ A CUPTORULUI CU FOLIE DE ALUMINIU SAU CU TĂVI DE COPT. EXISTĂ RISC DE INCENDIU ȘI DETERIORARE A EMAILULUI DIN INTERIORUL CUPTORULUI!

## Utilizarea cuptorului

### Selectarea unui program de gătit

1. Selectează un program de gătit din tabelul de mai jos, utilizând selectorul Mod de gătire. Setările implicite sunt indicate automat pe afișaj și pot fi modificate utilizând selectorul Reglare funcție.
2. Apasă pe selectorul Start pentru a începe gătitul.
3. Programele pot fi modificate, întrerupte sau oprite oricând în timpul gătitului.







**NOTĂ:** Valoarea temperaturii va fi afișată intermitent până când se ajunge la temperatura selectată și apoi se va emite un semnal sonor.



**IMPORTANT:** TOATE FUNCȚIILE NECESITĂ APĂSAREA SELECTORULUI START PENTRU A LE UTILIZA, INCLUSIV BECUL INTERN.

## Moduri de gătire

Pictogramă	Mod de gătire	Interval de temperatură (temperatură/timp implicit)	Prezentarea funcției
	Bec	-	Se folosește pentru iluminarea interiorului cuptorului în timpul curățării. De asemenea, becul va funcționa pentru toate programele de gătit, cu excepția ECO.
	Dezghețare	(- / 2:00)	Pentru dezghețarea treptată a alimentelor congelate.
	Încălzire de jos	60 - 120 °C (60 °C / 0:30)	Funcționează doar elementul de încălzire inferior. Ideal pentru plăcinte sau produse de patiserie unde se dorește o bază crocantă. Adecvat și pentru gătitul la foc mic al tocanelor și semipreparatelelor.

Pictogramă	Mod de gătire	Interval de temperatură (temperatură/timp implicit)	Prezentarea funcției
	Încălzire sus/jos	50 - 250 °C (220 °C / 0:45)	Căldura statică tradițională de la elementii de încălzire de sus și de jos asigură păstrarea frăgezimii preparatelor atunci când sunt gătite pentru perioade mai lungi. Ideal pentru prăjituri și sufleuri gătite la foc mic.
	Convecție	50 - 250 °C (220 °C / 0:45)	Combinăția dintre ventilator și ambele elemente de încălzire oferă o pătrundere mai uniformă a căldurii. Preparatele sunt ușor rumenite la exterior și rămân fragede la interior. Ideal pentru preparate la grătar și bucăți mari de carne friptă la temperatură mai mare.
	Grill unic	180 - 240 °C (210 °C / 0:20)	Funcționează doar elementul de încălzire de sus. Cele mai bune rezultate sunt obținute folosind grătarul de sus pentru preparate mai mici și grătarul de jos pentru preparate mai mari. Ideal pentru gătit rapid și rumenire.
	Grătar dublu	180 - 240 °C (210 °C)	Elementul interior de încălzire și elementul superior de încălzire funcționează simultan. Ideal pentru gătirea preparatelor plate și pentru rumenire.
	Grill dublu și ventilator	180 - 240 °C (210 °C / 0:45)	Elementul interior de încălzire și elementul superior de încălzire funcționează împreună cu ventilatorul. Cele mai bune rezultate sunt obținute folosind grătarul de sus pentru preparate mai mici și grătarul de jos pentru preparate mai mari. Ventilatorul reduce căldura puternică de la elementul de încălzire superior, creând o rumenire și o distribuire mai uniformă a căldurii, fără a usca preparatele. Ideal pentru gătit rapid și rumenire.
	Ventilator	50 - 240 °C (180 °C / 0:45)	Un element de încălzire din jurul ventilatorului de convecție asigură o sursă suplimentară de căldură pentru gătitul cu convecție. În modul convecție, ventilatorul pornește automat pentru a îmbunătăți circulația aerului în interiorul cuptorului și creează o căldură uniformă pentru gătit. Acest mod este potrivit pentru prăjituri, produse de patiserie și friptură, când dorești să fie bine gătite la exterior și fragede la mijloc. Nu este necesară preîncălzirea atunci când folosești acest mod.

Pictogramă	Mod de gătire	Interval de temperatură (temperatură/timp implicit)	Prezentarea funcției
	ECO	50 - 250 °C (160 °C / 0:45)	Pentru gătit cu economie de energie. Intervalul de temperatură al termostatului este mai amplu și scade până la o temperatură mai joasă, pentru a economisi energie. Cuptorul se încălzește la o temperatură mai mare, apoi se oprește și repornește la temperaturi mai reduse. Temperatura medie rămâne aceeași.
 AqUA	Aqua clean	(- / 0:30)	Așază pe grătarul cel mai de jos o tavă de copt cu 100 ml de apă. Programul va evapora apa în decurs de 30 de minute pentru a ajuta la înmuierea reziduurilor persistente și a grăsimilor de pe suprafața interiorului. Șterge reziduurile cu o cârpă uscată.   <b>ATENȚIE: AI GRIJĂ SĂ NU ATINGI SUPRAFEȚELE FIERBINȚI DIN INTERIOR ÎN TIMPUL CURĂȚĂRII.</b>



**ATENȚIE: ACEST APARAT SE ÎNCINGE FOARTE TARE ȘI TREBUIE SĂ AI MEREU GRIJĂ CÂND DESCHIZI UȘA SAU INTRI ÎN CONTACT CU SUPRAFEȚELE FIERBINȚI. FOLOSEȘTE ÎNTOTDEAUNA MĂNUȘI DE BUCĂTĂRIE PENTRU A MANEVRĂ VASELE FIERBINȚI PENTRU CUPTOR ȘI ȚINE COPIII LA O DISTANȚĂ SIGURĂ PENTRU A EVITA RĂNIREA.**

## Folosirea funcției Blocare împotriva accesului copiilor



- Ține apăsat selectorul Start și selectorul Pauză timp de trei secunde pentru a activa Blocarea împotriva accesului copiilor; se va afișa o pictogramă de lacăt.
- Repetă această procedură pentru a anula funcția de blocare.

Pornește alimentarea aparatului de la tabloul de distribuție. Aparatul este gata de utilizare.

Pentru a utiliza corect toate funcțiile, setează mai întâi ceasul.





## Setarea ceasului

Pentru a utiliza corect toate funcțiile, setează mai întâi ceasul.

- Apasă pictograma Ceas  – cifra orei va fi afișată intermitent.
- Rotește selectorul Reglare funcție  pentru a seta ora.
- Apasă din nou pe pictograma Ceas – cifrele minutelor vor fi afișate intermitent.
- Rotește selectorul Reglare funcție pentru a seta minutele.
- Apasă încă o dată pictograma Ceas pentru a confirma ora.

Ceasul poate fi resetat oricând urmând pașii de mai sus.

## Ajustarea programelor de gătit

- În timpul gătitului, poți modifica durata rămasă rotind selectorul Mod de gătire . Apasă pictograma Start  în termen de trei secunde pentru a confirma.
- De asemenea, poți modifica temperatura în timpul gătitului rotind selectorul Mod funcție . Apasă pictograma Start  în termen de trei secunde pentru a confirma.

## Bec cuptor

Rotește selectorul Mod de gătire pentru a selecta programul becului cuptorului. Apasă pictograma Start pentru a aprinde becul și tasta Pauză pentru a-l stinge.

## Alarmă cuptor

Poți seta o alarmă de memento după cum urmează:

1. Apasă butonul selector ☺ – cifra orei se va afișa intermitent.
2. Rotește butonul selector Funcție pentru a seta ora.
3. Apasă din nou butonul selector Ceas – cifrele pentru minute vor fi afișate intermitent.
4. Rotește din nou butonul selector Funcție pentru a seta minutele.
5. Apasă încă o dată butonul selector Ceas și astfel alarma este setată.

La expirarea numărătorii inverse, se vor emite zece semnale sonore. Apasă tasta Pauză/Anulare pentru a opri alarma în orice moment.

## Funcție de verificare

1. În timpul gătitului, apăsând pictograma selector Ceas poți verifica durata curentă sau durata rămasă până la alarmă.
2. Poți verifica durata rămasă până la alarmă apăsând butonul selector Temporizator 🔔.

## Depanare

Dacă problema nu poate fi rezolvată sau apar alte probleme, te rugăm să contactezi serviciul post-vânzare.

Problemă	Soluție
Cuptorul sau grillul nu pornește.	Verifică dacă alimentarea și programul selectat au fost alese corect pe panoul de comandă. Verifică dacă s-a declanșat siguranța automată cu protecție diferențială aflată pe tabloul de distribuție sau dacă este o pană de curent. Dacă problema persistă, contactează linia de Asistență clienți pentru țara ta de la finalul acestui manual.
Nu pot schimba temperatura cuptorului.	Poate exista o defecțiune; contactează linia de Asistență clienți pentru țara ta de la finalul acestui manual.
Ventilatorul se oprește în mod repetat în timpul utilizării.	Acest lucru este normal deoarece termostatul controlează temperatura cuptorului.
Lumina cuptorului nu funcționează.	Verifică și înlocuiește becul așa cum se indică în secțiunea Îngrijire și întreținere.
Cuptorul sau grillul nu este foarte încins.	Verifică dacă alimentarea și programul selectat au fost alese corect pe panoul de comandă. Dacă problema persistă, contactează linia de Asistență clienți pentru țara ta de la finalul acestui manual.

ES

## Antes de empezar



**ADVERTENCIA:** LEA LAS INSTRUCCIONES ANTES DE UTILIZAR EL APARATO.

Conecte el horno a la red eléctrica a través del cuadro de distribución para que pueda usarse.

## Uso del horno

### Antes del primer uso

- Retire todas las pegatinas, las láminas de protección de superficies y los materiales de embalaje.
- Retire todos los accesorios de la cavidad.
- Limpie la cavidad del aparato y todos los accesorios como se describe en la sección Cuidado y mantenimiento.
- Seleccione el programa convencional con el selector de funciones y ajuste la temperatura a 250 °C. Cierre la puerta y mantenga el horno encendido durante 30 minutos para quemar los residuos del proceso de fabricación. (Consulte la sección "Modos de cocción" más adelante).



**IMPORTANTE:** MANTENGA LA COCINA BIEN VENTILADA DURANTE EL PRIMER USO PARA AYUDAR A DISPERSAR LOS OLORES. MANTENGA LAS PUERTAS DE LA COCINA CERRADAS Y ASEGÚRESE DE QUE NO HAYA NIÑOS NI MASCOTAS PRESENTES.



**PRECAUCIÓN:** EL APARATO NO SE APAGARÁ AUTOMÁTICAMENTE DESPUÉS DE SU USO. NO DEJE NUNCA EL APARATO DESATENDIDO DURANTE SU USO.



**PRECAUCIÓN:** NO CUBRA LA PARTE INFERIOR DEL HORNO CON PAPEL DE ALUMINIO NI BANDEJAS DE HORNO. EXISTE RIESGO DE INCENDIO Y ES POSIBLE QUE SE DAÑE EL ESMALTE DEL HORNO.

## Uso del horno

### Selección de un programa de cocción







1. Seleccione un programa de cocción de la siguiente tabla mediante el selector de modo de cocción. Los ajustes predeterminados aparecen de forma automática en la pantalla y pueden modificarse mediante el selector de ajuste de funciones.
2. Pulse el selector de inicio para empezar a cocinar.
3. Los programas se pueden modificar, pausar o detener en cualquier momento durante la cocción.





**NOTA:** El indicador de temperatura parpadeará hasta que alcance la temperatura seleccionada y después emitirá un pitido.



**IMPORTANTE:** TODAS LAS FUNCIONES SE PONEN EN MARCHA MEDIANTE EL SELECTOR DE INICIO, INCLUIDA LA LÁMPARA INTERNA.

## Modos de cocción

Icono	Modo de cocción	Intervalo de temperaturas (Temperatura/tiempo por defecto)	Introducción a las funciones
	Lámpara	-	Se utiliza para iluminar la cavidad durante la limpieza. La lámpara también se enciende durante todos los programas de cocción, excepto ECO.
	Descongelación	( - / 2:00)	Para descongelar alimentos congelados adecuadamente.
	Calentamiento inferior	60 - 120 °C (60 °C / 0:30)	Solo funciona el elemento calefactor de la parte inferior. Ideal para pasteles o bizcochos en los que la base debe quedar crujiente. También es adecuado para cocinar estofados y guisos a fuego lento.
	Convencional	50 - 250 °C (220 °C / 0:45)	Calor estático tradicional procedente de los elementos calefactores superior e inferior, que garantiza que los alimentos mantengan su jugo cuando se cocinan durante períodos más prolongados. Ideal para bizcochos y suflés de cocción lenta.
	Con ventilador	50 - 250 °C (220 °C / 0:45)	La combinación del ventilador con los dos elementos calefactores proporciona una penetración del calor más uniforme. Los platos se doran ligeramente por fuera y permanecen jugosos por dentro. Ideal para asar u hornear grandes trozos de carne a una temperatura más alta.
	Parrilla individual	180 - 240 °C (210 °C / 0:20)	Solo funciona el elemento calefactor de la parte superior.  Para obtener los mejores resultados, utilice el estante superior para alimentos más pequeños, y el estante inferior para alimentos más grandes. Ideal para cocinar y dorar rápidamente.
	Parrilla doble	180 - 240 °C (210 °C)	Funcionan conjuntamente el elemento calefactor inferior y superior. Ideal para asar a la parrilla alimentos de poco espesor y para dorar.

Icono	Modo de cocción	Intervalo de temperaturas (Temperatura/tiempo por defecto)	Introducción a las funciones
	Parrilla doble y ventilador	180 - 240 °C (210 °C / 0:45)	<p>El elemento calefactor interior y el superior funcionan conjuntamente con el ventilador.</p> <p>Para obtener los mejores resultados, utilice el estante superior para alimentos más pequeños, y el estante inferior para alimentos más grandes. El ventilador reduce el calor del elemento calefactor superior y crea un dorado y una distribución del calor más uniformes, sin secar los alimentos. Ideal para cocinar y dorar rápidamente.</p>
	Ventilador	50 - 240 °C (180 °C / 0:45)	<p>Un elemento calefactor alrededor del ventilador de convección proporciona otra fuente de calor para la cocción por convección. En el modo de convección, el ventilador se enciende automáticamente para mejorar la circulación del aire dentro del horno y crear un calor uniforme para cocinar. Este modo es adecuado para repostería y para asar carne cuando desee que esté bien hecha por fuera y tierna por dentro. No es necesario precalentar cuando se utiliza este modo.</p>
	ECO	50 - 250 °C (160 °C / 0:45)	<p>Para cocción de bajo consumo. El intervalo de temperaturas del termostato es más amplio y desciende a una temperatura más baja para ahorrar energía. El horno se calienta a una temperatura más alta; después, se detiene y vuelve a funcionar a temperaturas más bajas. La temperatura media sigue siendo la misma.</p>
	Aqua Clean	(- / 0:30)	<p>Coloque una bandeja de horno con 100 ml de agua en el estante más bajo. El programa evaporará el agua durante 30 minutos para ayudar a ablandar los residuos más resistentes y la grasa de la superficie de la cavidad. Limpie los residuos con una bayeta seca.</p> <p> <b>PRECAUCIÓN:</b> TENGA CUIDADO DE NO TOCAR NINGUNA SUPERFICIE CALIENTE DENTRO DE LA CAVIDAD DURANTE LA LIMPIEZA.</p>



**PRECAUCIÓN:** ESTE APARATO SE CALIENTA MUCHO, Y SIEMPRE SE DEBE TENER CUIDADO AL ABRIR LA PUERTA Y TOCAR LAS SUPERFICIES CALIENTES. UTILICE SIEMPRE GANTES DE HORNO A LA HORA DE MANIPULAR UTENSILIOS DE HORNO CALIENTES Y ASEGÚRESE DE QUE LOS NIÑOS ESTÉN A UNA DISTANCIA SEGURA PARA EVITAR LESIONES.

## Uso de la función de bloqueo infantil



1. Mantenga pulsado el selector de inicio y el selector de pausa durante tres segundos para activar el bloqueo infantil; aparecerá un icono de bloqueo.
2. Repita este procedimiento para cancelar la función de bloqueo.

Conecte el aparato a la red eléctrica a través del cuadro de distribución; el aparato estará listo para su uso.

Para utilizar correctamente todas las funciones, configure primero el reloj.





## Configuración del reloj

Para utilizar correctamente todas las funciones, configure primero el reloj.

1. Pulse el icono de reloj , y el dígito de las horas parpadeará.
2. Gire el selector de ajuste de funciones  para configurar las horas.
3. Vuelva a pulsar el icono de reloj, y el dígito de los minutos parpadeará.
4. Gire el selector de ajuste de funciones para configurar los minutos.
5. Vuelva a pulsar el icono de reloj para confirmar la hora.

El reloj se puede volver a configurar en cualquier momento si sigue los pasos anteriores.

## Ajuste de los programas de cocción

1. Durante la cocción, puede modificar el tiempo restante si gira el selector de modo de cocción . Pulse el icono de inicio  antes de que transcurran tres segundos para confirmar.
2. También puede modificar la temperatura durante la cocción si gira el selector de modo de funcionamiento . Pulse el icono de inicio  antes de que transcurran tres segundos para confirmar.

## Bombilla del horno

Gire el selector de modo de cocción para seleccionar el programa de la lámpara del horno. Pulse el icono de inicio para encender la lámpara, y la tecla de pausa para apagarla.

## Alarma del horno

Siga estos pasos para programar una alarma de recordatorio:

1. Pulse la tecla de selección , y el dígito de las horas parpadeará.
2. Gire el selector de funciones para configurar las horas.
3. Vuelva a pulsar el selector de reloj, y los minutos parpadearán.
4. Vuelva a girar el selector de funciones para configurar los minutos.
5. Pulse por última vez el selector de reloj para establecer la alarma.

Una vez finalizada la cuenta atrás, sonarán diez pitidos. Pulse la tecla de pausa/cancelación para detener la alarma en cualquier momento.

## Función de consulta

1. Durante la cocción, puede comprobar el tiempo actual o el tiempo restante de la alarma si pulsa el icono del selector de reloj.
2. Puede comprobar el tiempo restante de la alarma si pulsa el selector de programador .

## Resolución de problemas

Si el problema no se puede resolver o surgen otros, póngase en contacto con el servicio posventa.

Problema	Solución
El horno o la parrilla no se encienden	<p>Compruebe que la fuente de alimentación y el programa elegido se hayan seleccionado correctamente en el panel de control.</p> <p>Compruebe que el dispositivo de corriente residual del cuadro de distribución no se haya disparado ni que se haya producido un corte de corriente.</p> <p>Si el problema persiste, póngase en contacto con la línea de atención al cliente de su país, que aparece al final de este manual.</p>
No puedo cambiar la temperatura del horno	<p>Es posible que haya una avería. Póngase en contacto con la línea de atención al cliente de su país, que aparece al final de este manual.</p>
El ventilador se apaga y se enciende durante el uso	<p>Esto es normal, ya que el termostato controla la temperatura del horno.</p>
La luz del horno no funciona	<p>Compruebe y reemplace la bombilla como se muestra en la sección Cuidado y mantenimiento.</p>
El horno o la parrilla no están muy calientes	<p>Compruebe que la fuente de alimentación y el programa elegido se hayan seleccionado correctamente en el panel de control.</p> <p>Si el problema persiste, póngase en contacto con la línea de atención al cliente de su país, que aparece al final de este manual.</p>

PT

## Antes de começar



**AVISO:** LEIA AS INSTRUÇÕES ANTES DE UTILIZAR O APARELHO.

Ligue o aparelho na unidade de consumo da rede elétrica; o forno está pronto a ser utilizado.

## Utilizar o forno

### Antes da primeira utilização

- Remova todos os autocolantes, protetores de superfície e materiais de embalagem.
- Retire todos os acessórios da cavidade.
- Limpe a cavidade do aparelho e todos os acessórios conforme descrito em Cuidados e manutenção.
- Selecione o programa convencional no botão de função e defina a temperatura para 250 °C. Feche a porta e deixe cozinhar durante 30 minutos para queimar quaisquer resíduos de fabrico restantes. (Consulte a secção “Modos de confeção” abaixo)



**IMPORTANTE:** MANTENHA A COZINHA BEM VENTILADA DURANTE ESTA PRIMEIRA UTILIZAÇÃO PARA AJUDAR A DISPERSAR OS ODORES PRODUZIDOS. MANTENHA AS PORTAS DA COZINHA FECHADAS E CERTIFIQUE-SE DE QUE AS CRIANÇAS E OS ANIMAIS DE ESTIMAÇÃO NÃO ESTÃO PRESENTES.



**ATENÇÃO:** O APARELHO NÃO SE DESLIGA AUTOMATICAMENTE APÓS A UTILIZAÇÃO. NUNCA DEIXE O APARELHO SEM VIGILÂNCIA ENQUANTO ESTÁ A FUNCIONAR!



**ATENÇÃO:** NÃO CUBRA A PARTE INFERIOR DO FORNO COM PAPEL DE ALUMÍNIO OU TABULEIROS PARA FORNO. EXISTE UM RISCO DE INCÊNDIO E DANOS NO ESMALTE NO FORNO!

## Utilizar o forno

### Selecionar um programa de confeção







1. Selecione um programa de confeção a partir da tabela abaixo utilizando o seletor de modos de confeção. As predefinições são automaticamente apresentadas no visor e podem ser alteradas utilizando o seletor de ajuste de função.
2. Prima o seletor Iniciar para iniciar a confeção.
3. Os programas podem ser alterados, colocados em pausa ou interrompidos a qualquer momento durante a confeção.

**NOTA:** A temperatura fica intermitente até atingir a temperatura selecionada e, em seguida, emite um sinal sonoro uma vez.



**IMPORTANTE:** TODAS AS FUNÇÕES REQUEREM QUE O SELETOR INICIAR SEJA PREMIDO PARA SEREM UTILIZADAS, INCLUINDO A LÂMPADA INTERNA.

## Modos de confeitão

Ícone	Modo de confeitão	Intervalo de temperatura (temperatura/tempo predefinida(o))	Introdução da função
	Lâmpada	-	Utilize para iluminar a cavidade durante a limpeza. A lâmpada também funcionará para todos os programas de confeitão, exceto o ECO.
	Descongela-mento	( - /2:00)	Para descongelar delicadamente alimentos congelados.
	Aquecimento inferior	60 - 120 °C (60 °C / 0:30)	Apenas o elemento de aquecimento inferior está a funcionar. Ideal para tartes ou pastéis em que se pretende uma base estaladiça. Também adequado para cozinhar lentamente guisados e estufados.
	Convencional	50 - 250 °C (220 °C / 0:45)	O calor estático tradicional dos elementos de aquecimento superiores e inferiores garante que os alimentos permanecem húmidos quando cozinhados durante períodos de tempo mais longos. Ideal para bolos e suflês de cozedura lenta.
	Com ventoinha	50 - 250 °C (220 °C / 0:45)	A combinação da ventoinha e de ambos os elementos de aquecimento garante uma penetração mais uniforme do calor. Os cozinhados ficam ligeiramente tostados no exterior, mas continuam suculentos no interior. Ideal para grelhar e assar peças grandes de carne a alta temperatura.
	Grelha individual	180 - 240 °C (210 °C / 0:20)	Apenas o elemento de aquecimento superior está a funcionar.  Os melhores resultados são obtidos ao utilizar a prateleira superior para alimentos menores e uma prateleira mais baixa para alimentos maiores. Ideal para cozinhar e alourar rapidamente.
	Grelha dupla	180 - 240 °C (210 °C)	O elemento de aquecimento interior e o elemento de aquecimento superior funcionam em simultâneo. Ideal para grelhar produtos planos e alourar alimentos.

Ícone	Modo de confeitão	Intervalo de temperatura (temperatura/tempo predefinida(o))	Introdução da função
	Grelha dupla e ventoinha	180 - 240 °C (210 °C / 0:45)	<p>O elemento de aquecimento interior e o elemento de aquecimento superior funcionam em simultâneo, juntamente com a ventoinha.</p> <p>Os melhores resultados são obtidos ao utilizar a prateleira superior para alimentos menores e uma prateleira mais baixa para alimentos maiores. A ventoinha diminui o calor forte do elemento de aquecimento superior, criando um grau de alourar e uma distribuição de calor mais uniformes, sem secar os alimentos. Ideal para cozinhar e alourar rapidamente.</p>
	Verdadeira ventilação	50 - 240 °C (180 °C / 0:45)	<p>Um elemento de aquecimento à volta da ventoinha de convecção proporciona uma fonte adicional de calor para uma cozedura estilo convecção. No modo de convecção, a ventoinha liga-se automaticamente para melhorar a circulação de ar dentro do forno e cria um aquecimento homogêneo para cozedura. Este modo é adequado para bolos e doces, e para assar carne quando quiser que fique bem cozinhada no exterior, mas suculenta no interior. Não é necessário efetuar o pré-aquecimento ao utilizar este modo.</p>
	ECO	50 - 250 °C (160 °C / 0:45)	<p>Para cozinhar com poupança de energia. O intervalo de temperaturas do termóstato é mais amplo e desce para uma temperatura mais baixa para poupar energia. O forno aquece até uma temperatura mais elevada e, em seguida, para e volta a ligar-se a temperaturas mais baixas. A temperatura média permanece a mesma.</p>
	Aqua clean	( - / 0:30)	<p>Coloque um tabuleiro para forno com 100 ml de água na prateleira mais baixa. O programa irá fazer evaporar a água durante 30 minutos para ajudar a amolecer resíduos e gordura persistentes na superfície da cavidade. Limpe os resíduos com um pano seco.</p> <p> <b>ATENÇÃO: TENHA CUIDADO PARA NÃO TOCAR EM SUPERFÍCIES QUENTES DENTRO DA CAVIDADE DURANTE A LIMPEZA.</b></p>



**ATENÇÃO:** ESTE APARELHO AQUECE MUITO E É NECESSÁRIO TER SEMPRE CUIDADO RELATIVAMENTE À ABERTURA DA PORTA E AO CONTACTO COM SUPERFÍCIES QUENTES. UTILIZE SEMPRE LUVAS DE FORNO PARA MANUSEAR UTENSÍLIOS QUENTES E MANTENHA AS CRIANÇAS A UMA DISTÂNCIA SEGURA PARA EVITAR FERIMENTOS.

## Utilizar a função de bloqueio para crianças

1. Prima sem soltar o seletor Iniciar e o seletor de Pausa durante três segundos para ativar o bloqueio para crianças e será apresentado um ícone de bloqueio.
2. Repita este procedimento para cancelar a função de bloqueio.

Ligue o aparelho na unidade de consumo da rede elétrica.; o aparelho está pronto a ser utilizado.

Para utilizar as funções corretamente, tem de configurar o relógio primeiro.

## Configurar o relógio

Para utilizar as funções corretamente, tem de configurar o relógio primeiro.

1. Prima o ícone de Relógio e o dígito das horas fica intermitente.
2. Rode o seletor de ajuste de função para definir as horas.
3. Prima novamente o ícone de Relógio e o dígito de minutos fica intermitente.
4. Rode o seletor de ajuste de função para definir os minutos.
5. Prima o ícone do Relógio mais uma vez para confirmar as horas.

O relógio pode ser reposto a qualquer momento, seguindo os passos acima.

## Ajustar programas de confeitão

1. Durante a confeitão, pode alterar o tempo restante rodando o seletor do modo de confeitão . Prima o ícone Iniciar no espaço de três segundos para confirmar.
2. Também pode alterar a temperatura durante a confeitão rodando o seletor do modo de função . Prima o ícone Iniciar no espaço de três segundos para confirmar.

## Lâmpada do forno

Rode o seletor do modo de confeitão para selecionar o programa da lâmpada do forno. Prima o ícone Iniciar para ligar a lâmpada e a tecla Pausa para a desligar.

## Alarme do forno

Pode definir um alarme de lembrete da seguinte forma:

1. Prima a tecla de seleção e o dígito das horas fica intermitente.
2. Rode o botão de seleção de função para definir as horas.
3. Prima novamente a tecla de seleção de relógio e o dígito de minutos fica intermitente.
4. Rode novamente o botão de seleção de função para definir os minutos.
5. Prima uma última vez a tecla de seleção do relógio e o alarme fica definido.

Quando a contagem decrescente chega ao fim, o alarme sonoro emite som dez vezes. Prima a tecla Pausa/Cancelamento para parar o alarme a qualquer momento.

## Função de consulta

1. Durante a confeitão, pode verificar a hora atual ou o tempo restante até soar o alarme, premindo o ícone de seleção do relógio.
2. Pode verificar o tempo restante até soar o alarme premindo o seletor do programador .

## Resolução de problemas

Se não for possível resolver o problema ou caso ocorram outros problemas, contacte o serviço de pós-venda.

Problema	Solução
O forno ou a grelha não ligam.	Verifique se a potência e o programa seleccionado foram seleccionados corretamente no painel de controlo. Verifique se o dispositivo de corrente residual na unidade do consumidor não disparou ou se ocorreu um corte de energia. Se este problema persistir, contacte a linha de atendimento ao cliente do seu país, indicada no final deste manual.
Não consigo alterar a temperatura do forno.	Pode existir uma avaria. Contacte a linha de atendimento ao cliente do seu país, indicada no final deste manual.
A ventoinha desliga-se e liga-se durante a utilização.	Isto é normal, porque o termóstato está a controlar a temperatura do forno.
A luz do forno não funciona.	Verifique e substitua a lâmpada, conforme indicado em Cuidados e manutenção.
O forno ou a grelha não estão muito quentes.	Verifique se a potência e o programa seleccionado foram seleccionados corretamente no painel de controlo. Se este problema persistir, contacte a linha de atendimento ao cliente do seu país, indicada no final deste manual.

## EN General



**WARNING:** ALWAYS SWITCH OFF THE POWER AT THE MAIN CONSUMER UNIT BEFORE CLEANING AND MAINTENANCE.

- Clean the appliance regularly to ensure its safe use and reliability.
- It is recommended to clean the appliance when it is still slightly warm. Do not clean when hot.
- Do not clean the door glass with abrasive cleaners or sharp metal scrapers as these can scratch the surface or damage the glass.
- Never leave acidic substances (lemon juice, vinegar) on stainless steel parts.
- Do not use high pressure steam cleaners for cleaning.
- Do not use metal scourers for cleaning.

## Cleaning the accessories

Clean the accessories in hot soapy water using a damp cloth, soft brush or sponge. Dry thoroughly before use.

## Cleaning the oven cavity

1. Open the door and remove all accessories including the telescopic rails and side racks.
2. Clean the cavity with a damp cloth, soft brush or fine sponge and then wipe dry.
3. In case of heavy soiling, use hot soapy water and a sponge. Wipe dry with a damp cloth.

## Cleaning the oven door



**WARNING:** DO NOT FORCE THE DOOR DURING REMOVAL TO AVOID BREAKAGE OR INJURY.

### Disassemble the oven door for cleaning

1. Fully open the door.
2. Pull both hinge locks fully forward.
3. Close the door by approximately one third until you feel the door stop.
4. Continue to close the door until nearly closed, then carefully lift the door up and out to clear the oven.

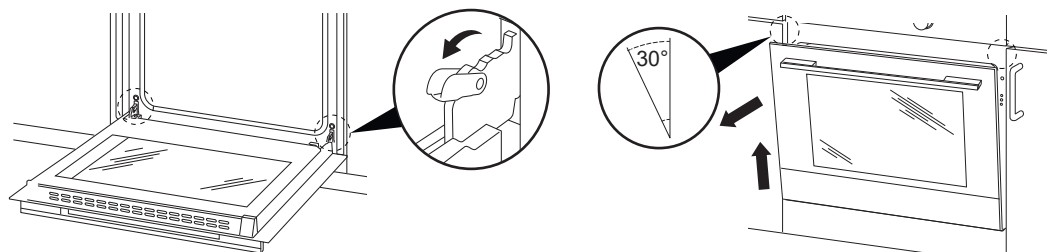

5. After cleaning, replace the door in reverse order.

You can disassemble the inner glass for cleaning by following these steps:

### Cleaning the glass

1. Lay a towel on a table and place the door outer face down.
2. Unlock the two plastic hooks at the bottom of the door by twisting inwards.
3. Lift out the inner glass from under the top plastic slot.



**IMPORTANT:** PAY ATTENTION TO THE TEXT ON THE INNER GLASS PANEL WHEN LIFTING IT AWAY FROM THE FRAME. THIS MUST BE FOLLOWED DURING REASSEMBLY.

4. After cleaning, ensure the glass is engaged with the groove at the bottom of the door.
5. Twist the plastic hooks at the bottom outwards until they click and lock the glass in place.

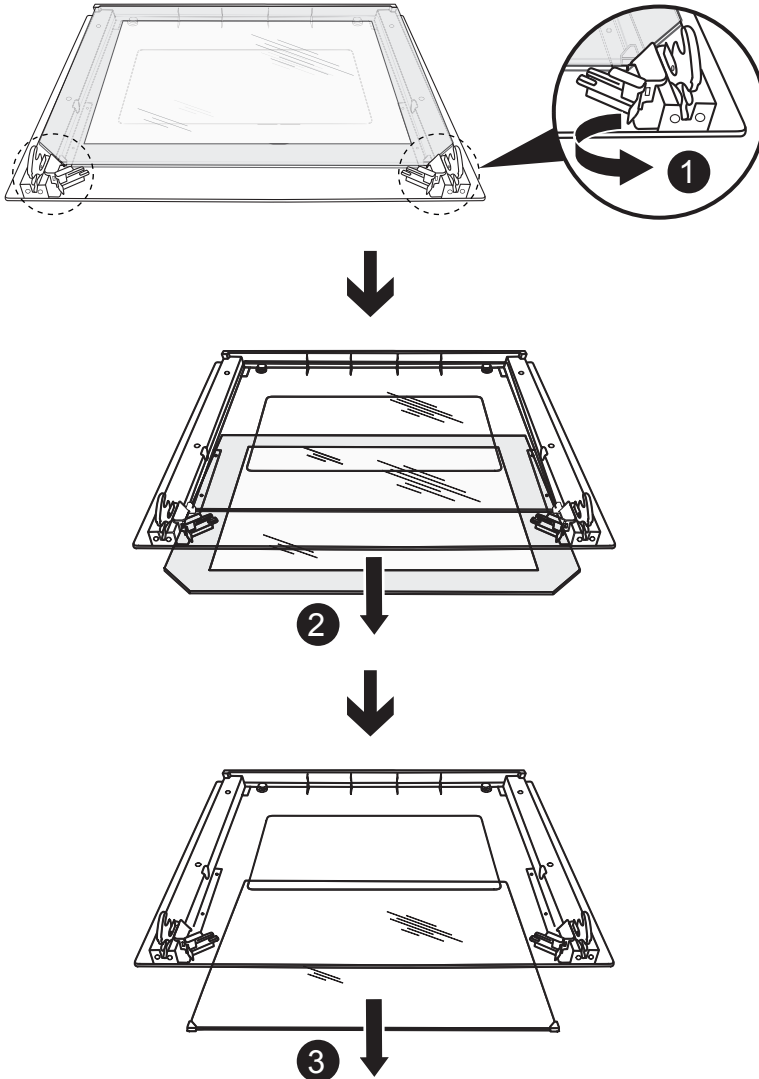



**CAUTION:** DO NOT ATTEMPT TO DISASSEMBLE THE DOOR WHILST IT IS STILL MOUNTED ON THE OVEN. THIS COULD CAUSE SERIOUS INJURY AND DAMAGE TO THE APPLIANCE.

## Replacing bulbs



**WARNING:** LET THE BULB COVER COOL BEFORE REPLACING THE BULB.

1. Disconnect oven from the mains supply.
2. Undo the glass cover, unscrew the bulb and replace it with a new bulb of the same type. Do not touch the bulb glass with bare hands to ensure maximum longevity, use a clean soft cloth or tissue.
3. Once the defective bulb is replaced, replace the glass cover.

This product contains a light source of energy efficiency class G.

**NOTE:** Replace only with bulbs resistant to high temperatures with the following specification: 25 W 230 V, T300 °C G9 halogen bulb.

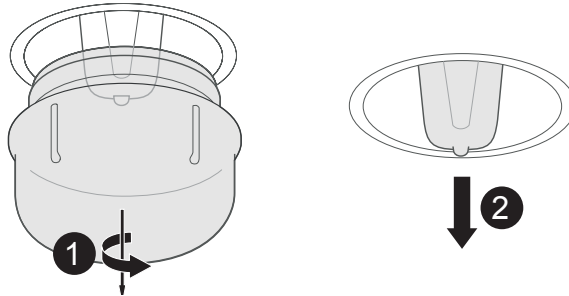

## Customer helpline (toll free)

UK 0330 678 3077 [uk@kingfisherservice.com](mailto:uk@kingfisherservice.com)  
Eire 1 800 365 800 [eire@kingfisherservice.com](mailto:eire@kingfisherservice.com)

## FR Généralités



**AVERTISSEMENT : TOUJOURS COUPER L'ALIMENTATION AU NIVEAU DU TABLEAU ÉLECTRIQUE PRINCIPAL AVANT DE PROCÉDER AU NETTOYAGE ET À L'ENTRETIEN.**

- Nettoyer régulièrement l'appareil pour assurer la fiabilité et la sécurité de l'appareil.
- Il est recommandé de nettoyer l'appareil lorsqu'il est encore légèrement chaud. Ne pas le nettoyer à chaud.
- Ne pas nettoyer la vitre de la porte avec des produits abrasifs ou des grattoirs métalliques, car ils peuvent rayer la surface ou endommager la vitre.
- Ne jamais laisser de substances acides (jus de citron, vinaigre) sur les pièces en acier inoxydable.
- Ne pas utiliser de nettoyeurs à vapeur à haute pression.
- Ne pas utiliser de tampons à récurer en métal pour le nettoyage.

### Nettoyage des accessoires

Nettoyer les accessoires à l'eau chaude savonneuse à l'aide d'un chiffon humide, d'une brosse souple ou d'une éponge. Sécher soigneusement avant utilisation.

### Nettoyage de la cavité du four

1. Ouvrir la porte et retirer tous les accessoires, y compris les rails télescopiques et les supports latéraux.
2. Nettoyer la cavité avec un chiffon humide, une brosse souple ou une éponge fine, puis l'essuyer.
3. En cas de taches tenaces, utiliser de l'eau chaude savonneuse et une éponge. Sécher à l'aide d'un chiffon humide.

### Nettoyage de la porte du four



**AVERTISSEMENT : NE PAS FORCER LA PORTE LORS DU DÉMONTAGE POUR ÉVITER D'ENDOMMAGER LE PRODUIT OU DE SE BLESSER.**

#### Démontage de la porte du four en vue de son nettoyage

1. Ouvrir la porte en grand.
2. Tirer complètement vers l'avant les deux verrous de charnière.
3. Fermer la porte d'environ un tiers jusqu'à sentir la butée.
4. Continuer à fermer la porte jusqu'à ce qu'elle soit presque fermée, puis la soulever avec précaution pour la dégager et nettoyer le four.

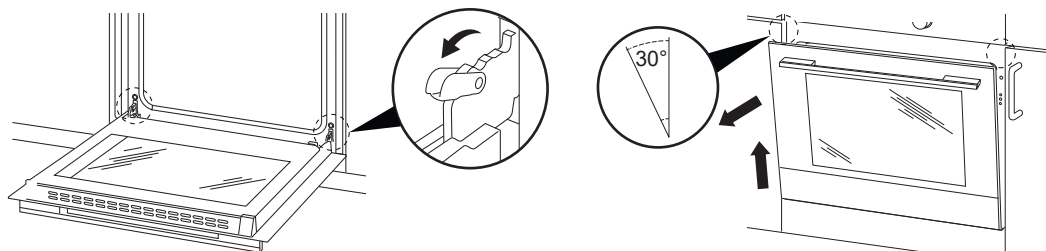

5. Après nettoyage, remonter la porte dans l'ordre inverse.

Il est possible de démonter la vitre intérieure pour le nettoyage en procédant comme suit :

### Nettoyage de la vitre

1. Placer une serviette sur une table et poser la porte côté extérieur vers le bas.
2. Déverrouiller les deux crochets en plastique situés en bas de la porte en les tournant vers l'intérieur.
3. Soulever la vitre intérieure par le dessous de la fente supérieure en plastique.



**IMPORTANT : FAIRE ATTENTION AU TEXTE SUR LE PANNEAU VITRÉ INTÉRIEUR LORS DE SON RETRAIT DU CADRE. CETTE INSTRUCTION DOIT ÊTRE SUIVIE LORS DU REMONTAGE.**

4. Après le nettoyage, s'assurer que la vitre est engagée dans la rainure située en bas de la porte.
5. Tourner les crochets en plastique situés en bas vers l'extérieur jusqu'à ce qu'ils s'enclenchent pour bloquer la vitre.

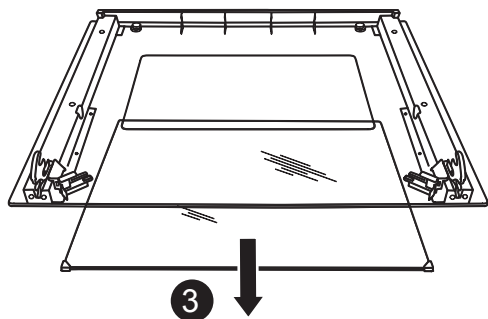
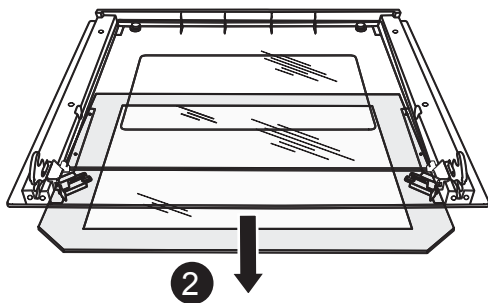
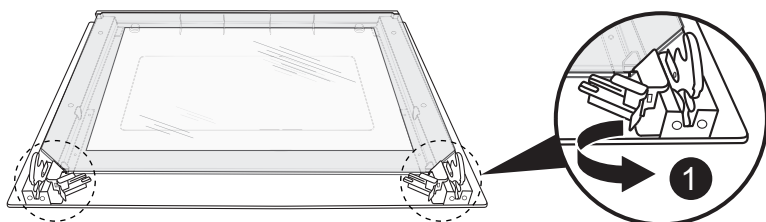



**ATTENTION : NE PAS ESSAYER DE DÉMONTER LA PORTE TANT QU'ELLE EST FIXÉE AU FOUR. CELA POURRAIT PROVOQUER DES BLESSURES GRAVES ET ENDOMMAGER L'APPAREIL.**

## Remplacement des ampoules



**AVERTISSEMENT : LAISSER REFROIDIR LE CACHE DE L'AMPOULE AVANT DE LA REMPLACER.**

1. Débrancher le four de l'alimentation secteur.
2. Retirer le cache en verre, dévisser l'ampoule et la remplacer par une ampoule neuve du même type. Ne pas toucher le verre de l'ampoule à mains nues pour garantir une longévité maximale, utiliser plutôt un chiffon doux et propre.
3. Une fois l'ampoule défectueuse remplacée, replacer le cache en verre.

Ce produit contient une source d'éclairage de classe d'efficacité énergétique G.

**REMARQUE :** remplacer l'ampoule uniquement par des ampoules résistantes aux températures élevées présentant les caractéristiques techniques suivantes : Ampoule halogène G9 T300°C 25W 230V.

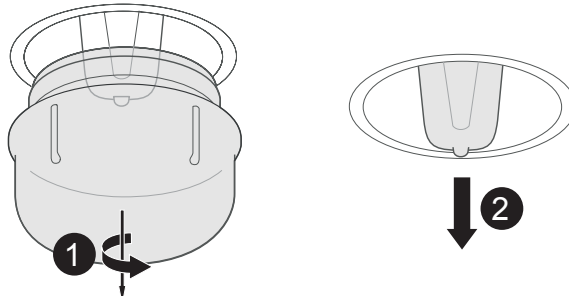

## Assistance téléphonique (numéro vert)

0805 114 951 [france@kingfisherservice.com](mailto:france@kingfisherservice.com)

## Informacje ogólne



**OSTRZEŻENIE:** PRZED PRZYSTĄPIENIEM DO CZYSZCZENIA I KONSERWACJI NALEŻY ZAWSZE PAMIĘTAĆ O WYŁĄCZENIU ZASILANIA W ROZDZIELNICY.

- Aby zapewnić bezpieczne użytkowanie i niezawodność urządzenia, należy je regularnie czyścić.
- Zaleca się czyszczenie urządzenia, gdy jest ono jeszcze lekko ciepłe. Nie czyścić, gdy urządzenie jest gorące.
- Nie czyścić szyby drzwi za pomocą ściernych środków czyszczących ani ostrych metalowych skrobaków, ponieważ mogą one zarysować powierzchnię lub uszkodzić szybę.
- Nigdy nie pozostawiać substancji kwasowych (sok z cytryny, ocet) na elementach ze stali nierdzewnej.
- Do czyszczenia nie używać wysokociśnieniowych myjek parowych.
- Do czyszczenia nie używać czyszczyków drucianych.

## Czyszczenie akcesoriów

Akcesoria należy czyścić w gorącej wodzie z mydłem za pomocą wilgotnej szmatki, miękkiej szczotki lub gąbki. Przed użyciem dokładnie osuszyć.

## Czyszczenie komory piekarnika

1. Otworzyć drzwi i wyjąć wszystkie akcesoria, w tym prowadnice teleskopowe i boczne kratki.
2. Wyczyścić komorę wilgotną szmatką, miękką szczotką lub delikatną gąbką, a następnie wytrzeć do sucha.
3. W przypadku uporczywych zabrudzeń użyć gorącej wody z mydłem i gąbki. Wytrzeć do sucha wilgotną szmatką.

## Czyszczenie drzwi piekarnika



**OSTRZEŻENIE:** PODCZAS WYMONTOWYWANIA DRZWI PIEKARNIKA NIE NALEŻY UŻYWAĆ NADMIERNEJ SIŁY, ABY NIE DOPROWADZIĆ DO ICH USZKODZENIA I UNIKNĄĆ OBRAŻEŃ CIAŁA.

### Wymontowywanie drzwi piekarnika do czyszczenia

1. Całkowicie otworzyć drzwi.
2. Pociągnąć blokady obu zawiasów maksymalnie do przodu.
3. Zamknąć drzwi o około jedną trzecią aż do wyczucia oporu.
4. Kontynuować zamykanie do niemal całkowitego zamknięcia, a następnie ostrożnie podnieść i zdjąć drzwi, aby odstąpić piekarnik.

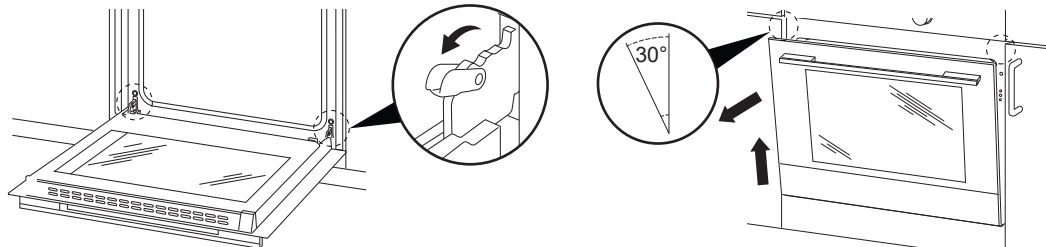

5. Po wyczyszczeniu zamontować drzwi ponownie, wykonując te same kroki w odwrotnej kolejności.

Aby wyczyścić szybę wewnętrzną, można ją wyjąć, wykonując następujące czynności:

### Czyszczenie szyby

1. Położyć ręcznik na stole i umieścić na nim drzwi przodem do dołu.
2. Odblokować dwa plastikowe haczyki u dołu drzwi, przekręcając je do wewnątrz.
3. Wyjąć szybę wewnętrzną spod górnej plastikowej szczeliny.



**WAŻNE:** PODCZAS WYJMOWANIA SZYBY WEWNĘTRZNEJ Z RAMY NALEŻY ZWRÓCIĆ UWAGĘ NA ZNAJDUJĄCE SIĘ NA NIEJ OZNACZENIA. NALEŻY ICH PRZESTRZEGAĆ, ABY UMIĘŚCIĆ SZYBĘ Z POWROTEM W PRAWDŁOWYM POŁOŻENIU.

4. Po zakończeniu czyszczenia upewnić się, że szyba jest osadzona w rowku w dolnej części drzwi.
5. Przekręcić plastikowe haczyki u dołu na zewnątrz, kontynuując do momentu, aż się zatrzasną, i zablokować szybę we właściwym położeniu.

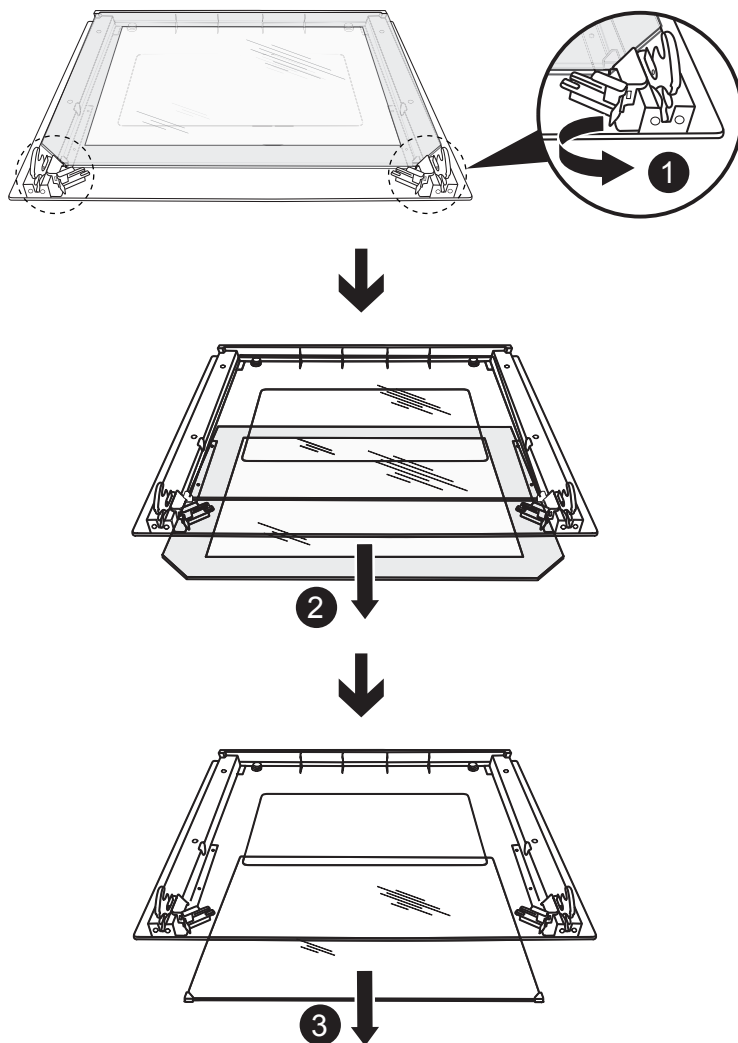



**UWAGA:** NIE PODEJMOWAĆ PRÓB ROZMONTOWANIA DRZWI, GDY SĄ ONE WCIĄŻ ZAMONTOWANE NA PIEKARNIKU. MOGŁOBY TO SPOWODOWAĆ POWAŻNE OBRAŻENIA CIAŁA I USZKODZENIE URZĄDZENIA.

## Wymiana żarówek



**OSTRZEŻENIE:** PRZED WYMIANĄ ŻARÓWKI ODCZEKAĆ, AŻ JEJ POKRYWA OSTYGNIE.

1. Odłączyć piekarnik od zasilania sieciowego.
2. Zdjąć szklaną pokrywę, wykręcić żarówkę i zastąpić ją nową żarówką tego samego typu. Aby zapewniać maksymalną żywotność, nie dotykać szkła żarówki gołymi rękami — użyć miękkiej szmatki lub chusteczki.
3. Po dokonaniu wymiany wadliwej żarówki założyć ponownie szklaną pokrywę.

Produkt zawiera źródło światła o klasie efektywności energetycznej G.

**Uwaga:** Należy używać wyłącznie żarówek odpornych na wysokie temperatury, zgodnych z następującą specyfikacją: Żarówka halogenowa G9 25 W, 230 V, T300°C.

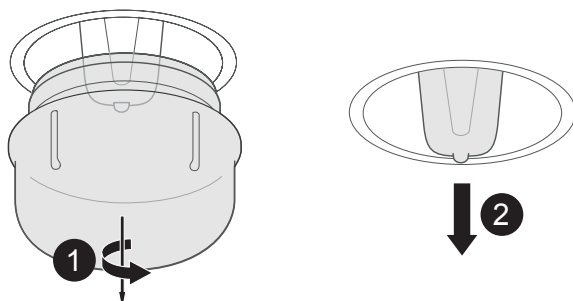

## Infolinia dla klientów (bezpłatna)

800 121 2222 poland@kingfisherservice.com

## RO General



**AVERTISMENT:** OPREȘTE ÎNTOTDEAUNA ALIMENTAREA DE LA TABLOUL DE DISTRIBUȚIE ÎNAINTE DE CURĂȚARE ȘI ÎNTREȚINERE.

- Pentru utilizare în siguranță și fiabilitate, curăță periodic aparatul.
- Se recomandă să cureți aparatul atunci când încă este puțin cald. Nu-l curăța atunci când este încins.
- Nu curăța geamul ușii cu agenți de curățare abrazivi sau cu raclete ascuțite din metal, deoarece pot zgâria suprafața sau pot deteriora sticla.
- Nu lăsa niciodată substanțe acide (zeamă de lămâie, oțet) pe componentele din oțel inoxidabil.
- Nu folosi aparate de spălat cu abur sub presiune pentru curățare.
- Nu folosi bureți de sârmă pentru curățare.

### Curățarea accesoriilor

Curăță accesoriile cu apă fierbinte și detergent folosind o cârpă umedă, o perie moale sau un burete. Usucă bine înainte de utilizare.

### Curățarea interiorului cuptorului

1. Deschide ușa și scoate toate accesoriile, inclusiv șinele telescopice și suporturile laterale.
2. Curăță interiorul cuptorului cu o cârpă umedă, o perie moale sau un burete fin, apoi șterge.
3. Dacă interiorul este foarte murdar, folosește apă fierbinte cu detergent și un burete. Șterge cu o cârpă umedă.

### Curățarea ușii cuptorului



**AVERTISMENT:** PENTRU A EVITA DETERIORAREA SAU RĂNIREA, NU FORȚA UȘA ÎN TIMPUL DEMONTĂRII.

#### Dezasambarea ușii cuptorului pentru curățare

1. Deschide complet ușa.
2. Trage complet în afară ambele siguranțe ale balamalelor.
3. Închide ușa cu aproximativ o treime, până când simți că se oprește.
4. Continuă să închizi ușa până când este aproape închisă, apoi ridic-o cu atenție și trage-o în afară.

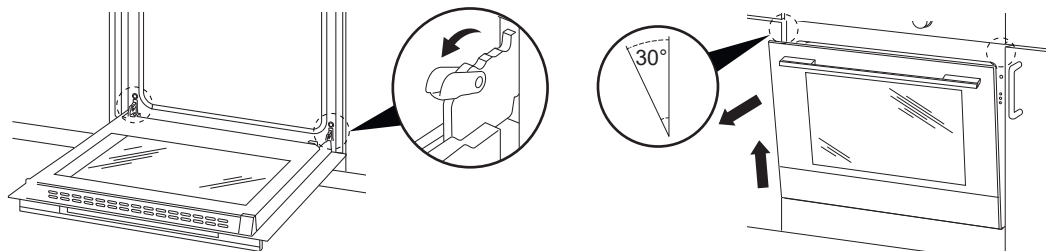

5. După curățare, montează la loc ușa, urmând pașii de mai sus în ordine inversă.

Poți dezasambla geamul interior pentru curățare urmând acești pași:

### Curățarea geamului

1. Așază un prosop pe o masă și așază ușa cu partea exterioară în jos.
2. Eliberează cele două cârlige de plastic din partea inferioară a ușii rotindu-le spre interior.
3. Scoate geamul interior de sub canelura de plastic superioară.



**IMPORTANT: ACORDĂ ATENȚIE TEXTULUI DE PE PANOUL INTERIOR DIN STICLĂ ATUNCI CÂND ÎL RIDICI DE PE CADRU. ORIENTAREA TREBUIE PĂSTRATĂ LA REASAMBLARE.**

4. După curățare, asigură-te că geamul este cuplat cu canelura din partea inferioară a ușii.
5. Rotește spre exterior cârligele de plastic din partea de jos până când se aude un clic și sticla se fixează în poziție.

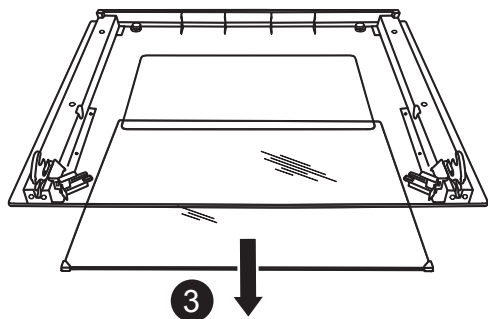
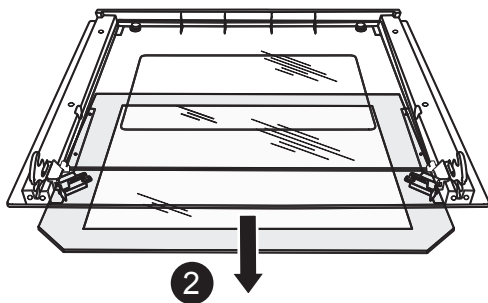
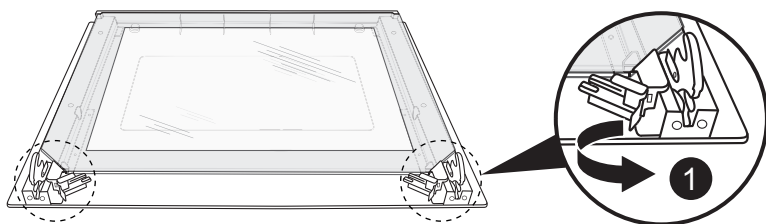



**ATENȚIE:** NU ÎNCERCA SĂ DEZASAMBLEZI UȘA CÂT TIMP ESTE ÎNCĂ MONTATĂ PE CUPTOR. ACEST LUCRU POATE DUCE LA RĂNIRI GRAVE ȘI LA DETERIORAREA APARATULUI.

## Înlocuirea becurilor



**AVERTISMENT:** LASĂ CAPACUL BECULUI SĂ SE RĂCEASCĂ ÎNAINTE DE A ÎNLOCUI BECUL.

1. Deconectează cuptorul de la sursa de alimentare.
2. Scoate capacul din sticlă, deșurubează becul și înlocuiește-l cu unul nou de același tip. Pentru o longevitate maximă a sticlei becului, nu o atinge cu mâinile neprotejate, ci folosește o cârpă moale și curată sau un șervețel.
3. Odată înlocuit becul defect, pune la loc capacul din sticlă.

Acest produs are o sursă de lumină cu clasa de eficiență energetică G.

**Notă:** Înlocuiește doar cu becuri rezistente la temperaturi înalte, cu următoarele specificații: Bec cu halogen G9 de 25 W, 230 V, T300 °C.

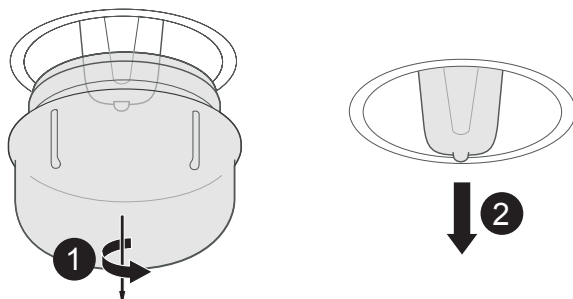

## Linia de Asistență clienți (fără suprataxă)

0800 895 099 [romania@kingfisherservice.com](mailto:romania@kingfisherservice.com)

## ES General



**ADVERTENCIA:** APAGUE EL APARATO DESDE EL CUADRO DE DISTRIBUCIÓN ANTES DE REALIZAR TAREAS DE LIMPIEZA Y MANTENIMIENTO.

- Limpie el aparato con regularidad para garantizar un uso seguro y fiable.
- Se recomienda limpiar el aparato cuando aún esté templado. No lo limpie cuando esté caliente.
- No limpie el cristal de la puerta con limpiadores abrasivos ni rascadores metálicos afilados, ya que podrían rayar la superficie o dañar el cristal.
- Nunca deje sustancias ácidas (como zumo de limón o vinagre) en piezas de acero inoxidable.
- No utilice limpiadores a vapor de alta presión para la limpieza.
- No utilice estropajos metálicos para la limpieza.

### Limpieza de los accesorios

Limpie los accesorios con una bayeta húmeda, un cepillo suave o una esponja remojados en agua caliente con jabón. Séquelos bien antes de usarlos de nuevo.

### Limpieza de la cavidad del horno

1. Abra la puerta y retire todos los accesorios, incluidos las guías telescópicas y los soportes laterales.
2. Limpie la cavidad con una bayeta húmeda, un cepillo suave o una esponja fina, y séquela.
3. En caso de suciedad persistente, utilice una esponja remojada en agua caliente con jabón. Seque con una bayeta húmeda.

### Limpieza de la puerta del horno



**ADVERTENCIA:** NO FUERCE LA PUERTA DURANTE LA EXTRACCIÓN, YA QUE PODRÍA ROMPERLA O LESIONARSE.

#### Desmontaje de la puerta del horno para su limpieza

1. Abra completamente la puerta.
2. Tire de los cierres de ambas bisagras completamente hacia delante.
3. Cierre la puerta aproximadamente un tercio, hasta que note que esta se detiene.
4. Siga cerrando la puerta hasta que esté casi cerrada y súbala hacia arriba con cuidado para sacarla y limpiar el horno.

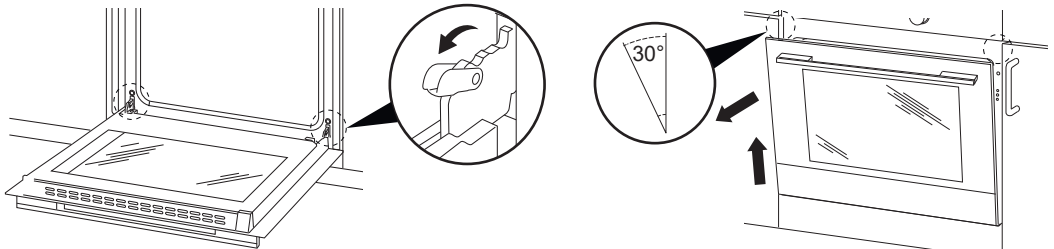

5. Tras la limpieza, vuelva a montar la puerta en el orden inverso.

Puede desmontar el cristal interior para limpiarlo siguiendo estos pasos:

### Limpeza del cristal

1. Extienda una toalla sobre una mesa y coloque encima la puerta con la cara exterior hacia abajo.
2. Libere los dos ganchos de plástico situados en la parte inferior de la puerta; para ello, gírelos hacia dentro.
3. Saque el cristal interior por debajo de la ranura de plástico superior.



**IMPORTANTE:** LEA CON ATENCIÓN EL TEXTO DEL PANEL DEL CRISTAL INTERIOR CUANDO LO EXTRAIGA DEL MARCO. DEBE SEGUIR ESTAS INDICACIONES CUANDO VUELVA A COLOCARLO.

4. Después de limpiar, asegúrese de que el cristal encaje en la ranura de la parte inferior de la puerta.
5. Gire los ganchos de plástico de la parte inferior hacia fuera hasta que encajen y aseguren el cristal.

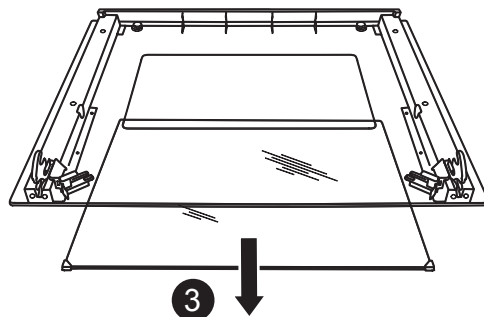
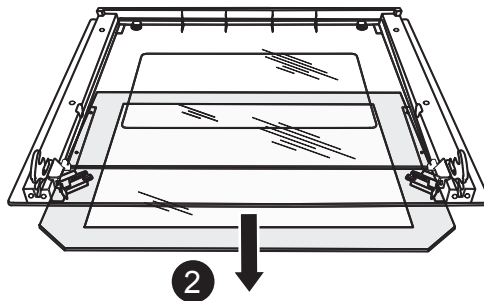
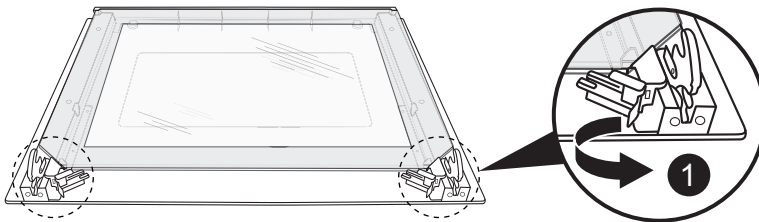



**PRECAUCIÓN:** NO INTENTE DESMONTAR LA PUERTA MIENTRAS ESTÉ COLOCADA EN EL HORNO. PODRÍA CAUSAR LESIONES GRAVES O DAÑOS EN EL APARATO.

## Sustitución de las bombillas



**ADVERTENCIA:** DEJE QUE LA TAPA DE LA BOMBILLA SE ENFRÍE ANTES DE SUSTITUÍRLA.

1. Desconecte el horno de la red eléctrica.
2. Abra la tapa de cristal, desenrosque la bombilla y sustitúyala por una nueva del mismo tipo. No toque el cristal de la bombilla con las manos desprotegidas para garantizar la máxima duración; utilice una bayeta o un pañuelo suaves y limpios.
3. Una vez sustituida la bombilla defectuosa, vuelva a colocar la tapa de cristal.

Este producto contiene una fuente de luz con clase de eficiencia energética G.

**Nota:** Utilice únicamente bombillas resistentes a altas temperaturas con la siguiente especificación:  
Bombilla halógena G9 de 25 W, 230 V, T300 °C.

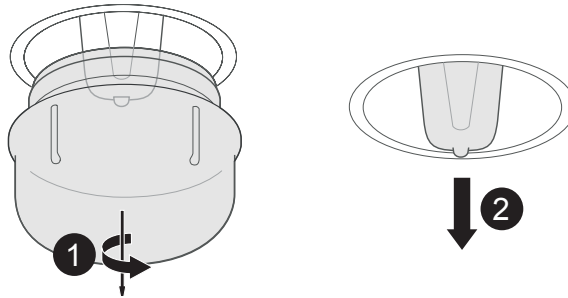

## Línea de atención al cliente (números gratuitos)

800 098 794 [spain@kingfisherservice.com](mailto:spain@kingfisherservice.com)

## PT Geral



**AVISO:** DESLIGUE SEMPRE A ALIMENTAÇÃO DA UNIDADE DE CONSUMO PRINCIPAL ANTES DE PROCEDER À LIMPEZA E MANUTENÇÃO.

- Limpe regularmente o aparelho para garantir a fiabilidade e uma utilização segura.
- Recomenda-se que limpe o aparelho quando ainda estiver ligeiramente quente. Não limpe quando estiver quente.
- Não limpe a porta vitrine com produtos de limpeza abrasivos ou raspadores metálicos afiados pois podem provocar riscos na superfície ou danificar o vidro.
- Nunca deixe as peças de aço inoxidável entrarem em contacto com substâncias ácidas (sumo de limão, vinagre).
- Não utilize dispositivos de limpeza de alta pressão a vapor para efetuar a limpeza.
- Não utilize esfregões metálicos para efetuar a limpeza.

### Limpeza dos acessórios

Limpe os acessórios com água quente e sabão utilizando um pano húmido, uma escova macia ou uma esponja. Seque cuidadosamente antes da respetiva utilização.

### Limpar o interior do forno

1. Abra a porta e retire todos os acessórios, incluindo as calhas telescópicas e os suportes laterais.
2. Limpe o interior com um pano húmido, uma escova macia ou uma esponja delicada e, em seguida, limpe com um pano seco.
3. Em caso de sujidade intensa, utilize água quente com sabão e uma esponja. Seque com um pano húmido.

### Limpar a porta do forno



**AVISO:** DURANTE A REMOÇÃO, NÃO FORCE A PORTA PARA EVITAR PARTIR OU PROVOCAR FERIMENTOS.

#### Desmontar a porta do forno para limpar

1. Abra totalmente a porta.
2. Puxe os travões das duas dobradiças totalmente para a frente.
3. Feche a porta cerca de um terço até sentir o batente da porta.
4. Continue a fechar a porta até ficar quase fechada e, em seguida, levante cuidadosamente a porta para cima e para fora para a afastar do forno.

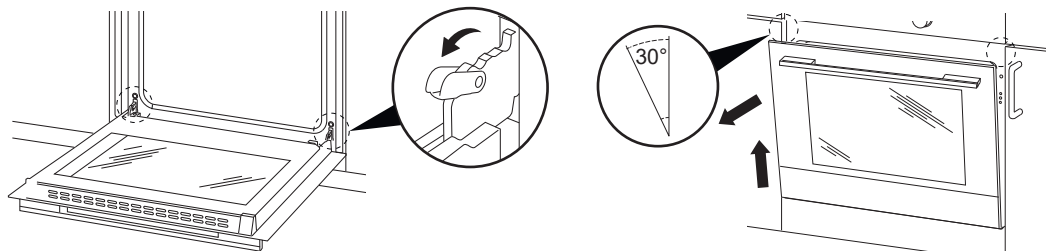

5. Após a limpeza, volte a colocar a porta pela ordem inversa.

Pode desmontar o vidro interior para o limpar, seguindo estes passos:

### Limpar o vidro

1. Estenda uma toalha sobre uma mesa e coloque a superfície exterior da porta virada para baixo.
2. Desbloqueie os dois ganchos de plástico na parte inferior da porta, torcendo-os para dentro.
3. Levante o vidro interior por baixo da ranhura de plástico superior.

**!** **IMPORTANTE:** PRESTE ATENÇÃO AO TEXTO NO PAINEL DE VIDRO INTERIOR QUANDO O LEVANTAR DA ESTRUTURA. ESTE PROCEDIMENTO DEVE SER RESPEITADO AQUANDO DA REMONTAGEM.

4. Após a limpeza, verifique se o vidro está encaixado na ranhura na parte inferior da porta.
5. Torça para fora os ganchos de plástico na parte inferior até ouvir um clique e bloqueie o vidro no devido lugar.

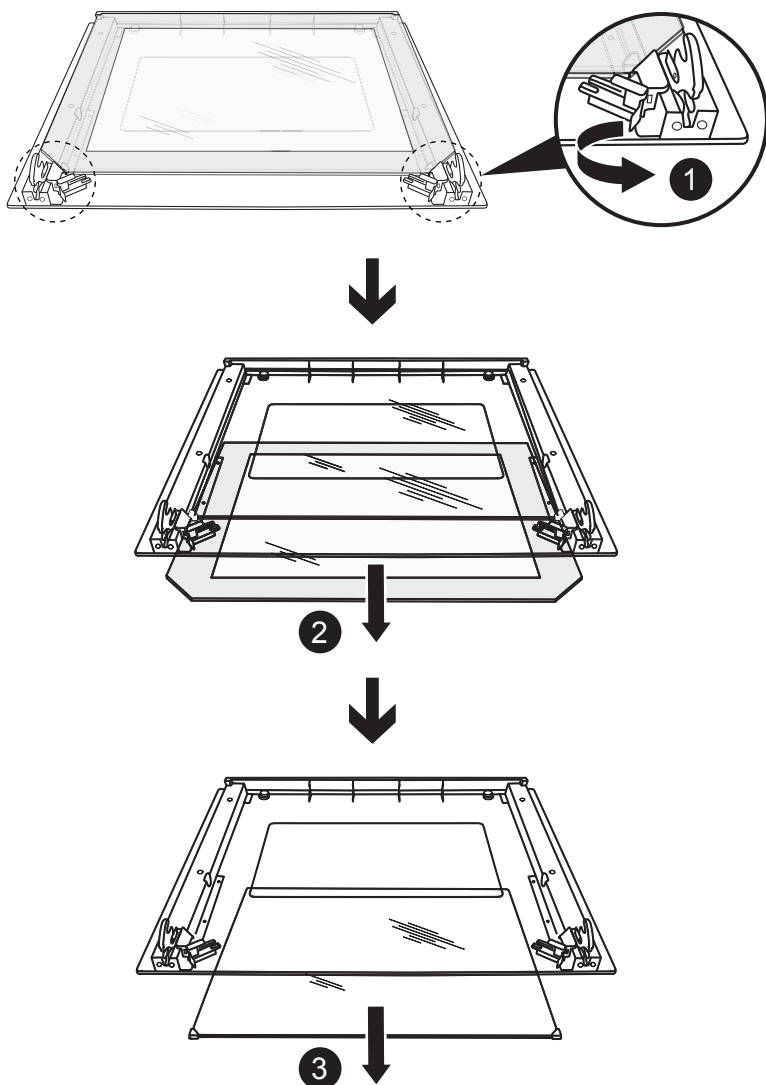



**ATENÇÃO:** NÃO TENTE DESMONTAR A PORTA ENQUANTO ESTA AINDA ESTIVER MONTADA NO FORNO. ISTO PODE CAUSAR FERIMENTOS GRAVES E DANOS NO APARELHO.

## Substituir lâmpadas



**AVISO:** DEIXE A TAMPA DA LÂMPADA ARREFECER ANTES DE A SUBSTITUIR.

1. Desligue o forno da rede elétrica.
2. Desaperte a tampa de vidro, desaperte a lâmpada e substitua-a por uma nova lâmpada do mesmo tipo. Para garantir a máxima longevidade, não toque no vidro da lâmpada com as mãos desprotegidas; utilize um pano ou um tecido macio e limpo.
3. Depois de substituir a lâmpada defeituosa, substitua a tampa do vidro.

Este produto contém uma fonte de luz de classe de eficiência energética G.

**Nota:** substitua apenas por lâmpadas resistentes a temperaturas elevadas com a seguinte especificação: Lâmpada de halogéneo G9 de 25 W 230 V, T300 °C.

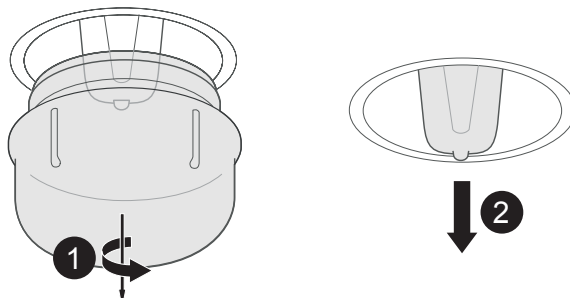

## Linha de atendimento ao cliente (gratuita)

800 814 566 [portugal@kingfisherservice.com](mailto:portugal@kingfisherservice.com)



Points de collecte sur [www.quefairedemesdechets.fr](http://www.quefairedemesdechets.fr)  
Privilégiez la réparation ou le don de votre appareil !

**Manufacturer • Fabricant • Producent •  
Producător • Fabricante:**

**UK Manufacturer:**

Kingfisher International Products Limited,  
1 Paddington Square, London, W2 1GG,  
United Kingdom

**EU Manufacturer:**

Kingfisher International Products B.V.,  
Rapenburgerstraat 175E,  
1011 VM Amsterdam,  
The Netherlands

**EN** [www.diy.com](http://www.diy.com)  
[www.screwfix.com](http://www.screwfix.com)  
[www.screwfix.ie](http://www.screwfix.ie)

Customer Helpline (Freephone)  
UK 0330 678 3077 [uk@kingfisherservice.com](mailto:uk@kingfisherservice.com)  
Eire 1 800 365 800 [eire@kingfisherservice.com](mailto:eire@kingfisherservice.com)

**To view instruction manuals online,  
visit [www.kingfisher.com/products](http://www.kingfisher.com/products)**

**FR** [www.castorama.fr](http://www.castorama.fr)  
[www.bricodpot.fr](http://www.bricodpot.fr)  
[www.screwfix.fr](http://www.screwfix.fr)

Assistance téléphonique (sans frais) :  
0805 114 951 [france@kingfisherservice.com](mailto:france@kingfisherservice.com)

**Pour consulter les manuels d'instructions  
en ligne, rendez-vous sur le site  
[www.kingfisher.com/products](http://www.kingfisher.com/products)**

**PL** [www.castorama.pl](http://www.castorama.pl)

Infolinia dla klientów (bezpłatna):  
800 121 2222 [poland@kingfisherservice.com](mailto:poland@kingfisherservice.com)

**Aby zapoznać się z instrukcją obsługi online,  
odwiedź stronę [www.kingfisher.com/products](http://www.kingfisher.com/products)**

**RO** [www.bricodpot.ro](http://www.bricodpot.ro)

Asistență clienți (apel gratuit):  
0800 895 099 [romania@kingfisherservice.com](mailto:romania@kingfisherservice.com)

**Pentru a consulta manualele de instrucțiuni  
online, vizitați [www.kingfisher.com/products](http://www.kingfisher.com/products)**

**ES** [www.bricodpot.es](http://www.bricodpot.es)

Línea de atención al cliente (número gratuito):  
800 098 794 [spain@kingfisherservice.com](mailto:spain@kingfisherservice.com)

**Para consultar los manuales de instrucciones  
en línea, visite [www.kingfisher.com/products](http://www.kingfisher.com/products)**

**PT** [www.bricodpot.pt](http://www.bricodpot.pt)

Linha de atendimento ao cliente (gratuita):  
800 814 566 [portugal@kingfisherservice.com](mailto:portugal@kingfisherservice.com)

**Para consultar manuais de instruções online,  
visite [www.kingfisher.com/products](http://www.kingfisher.com/products)**