

28MM 355X535 CM SDACDDP01 (ART 3002AC)

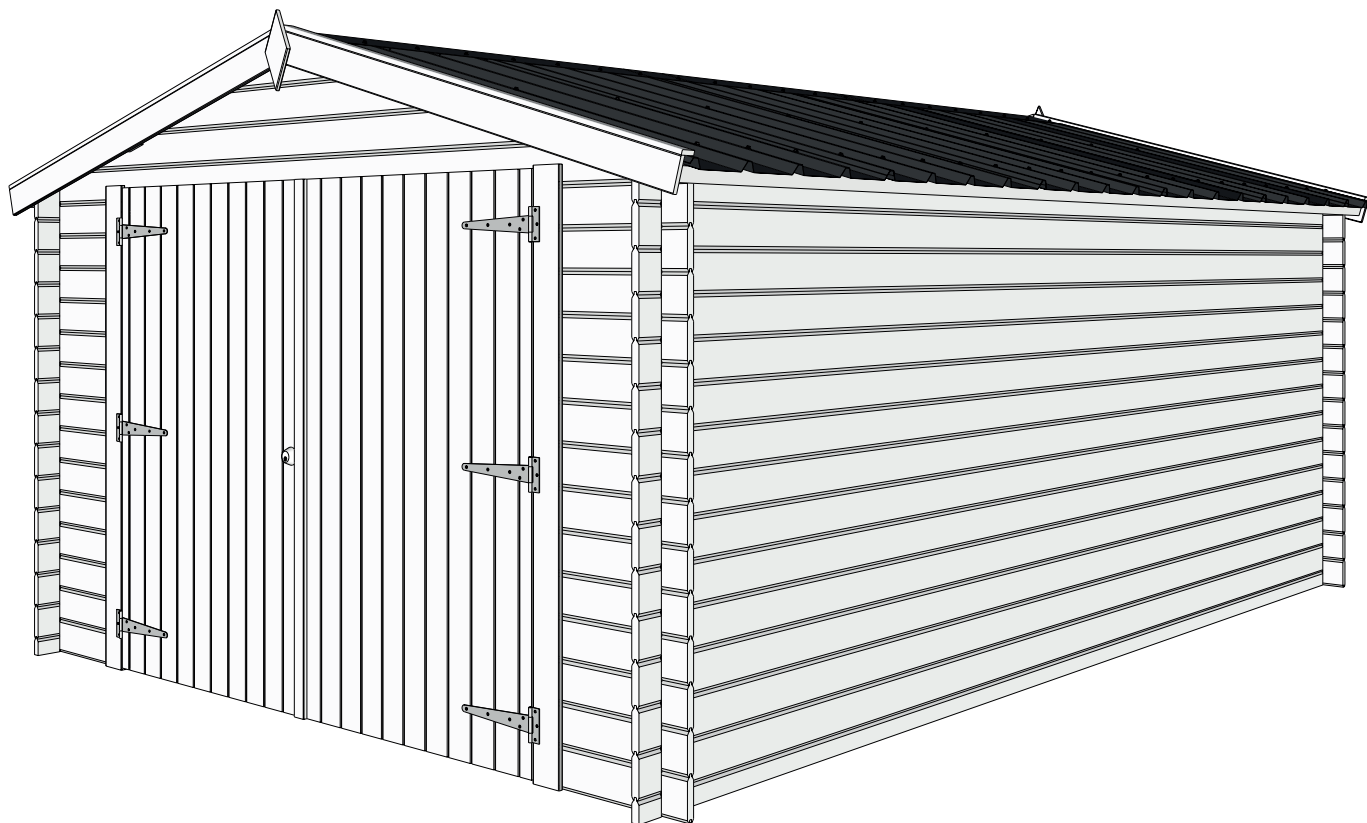

GARDENAS

TIMBER GARDEN CONSTRUCTIONS

GEDETAILEERDE ONDERDELENLIJST

LISTE D'INVENTAIRE DETAILLEE

Onderdelenlijst Liste d'inventaire

Typ

28mm 355x535 SDDDP01

3002AC

Artikel nr / Nr Article Afmeting / Dimension # Functie/Fonction
A B C

Wandelementen / Éléments des parois

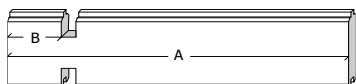

A1/0577/0100 577 100 (-) **28** naast poort voorgevel / côté porte façade

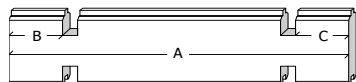

A3/3550/0100/100 3550 100 100 **14** achtergevel / paroi arrière

A3/5350/0100/100 5350 100 100 **26** zijgevel / paroi latérale

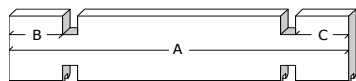

A5/5350/0100/100 5350 100 100 **2** oversteek zijgevel / traverse paroi latérale

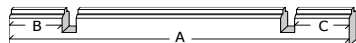

A7/5350/0100/100 5350 100 100 **2** basis zijgevel zonder deur / base paroi latérale sans porte

Dakelementen / Éléments du toit

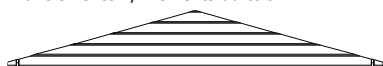

AK/S/3550 3550 (-) (-) **2** puntgevel te assembleren / pignon à assembler

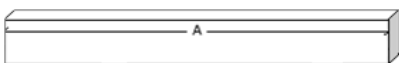

P6/0100 100 (-) (-) **8** hulpdakbalk / poutre du toit d'aide

P2/5094 5094 (-) (-) **4** dakbalk / poutre du toit



NREX/1600 1600 (-) (-) **1** nokplaat / faitière

NREX/2050 2050 (-) (-) **2** nokplaat / faitière

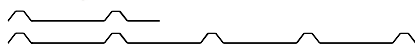

SPREX/1950/0350/2 1950 350 (-) **2** profielplaten / panneaux profilés

SPREX/1950/1000+/2 1950 1050 (-) **10** profielplaten / panneaux profilés

Afwerkingselementen / Éléments de finition



FSL/1920 1920 (-) (-) **4** frontale sierlat / latte de finition frontale



SSL/1920 1920 (-) (-) **4** stormsierlat op het dak / Latte de finition sur le toit

SSL/1920 1920 (-) (-) **1** makelaar deur / Latte de cache porte

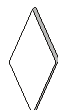

S (-) (-) (-) **2** schildje / ecusson



S28/50/5350 5350 28 50 **2** Zijsierlat tegen dakplanchet / finition latérale contre planchette du toit

DDP01-S **1** garagepoort voor slotgat / porte garage pour serrure

DDP01-V **1** garagepoort vast / porte garage fixe

A/DDP01 **1** poortkader 28mm (2 delen) / cadre de porte 28mm (2 pièces)

BESLAG/3002AC **1** beslag / quincaillerie

28MM 355X535 CM SDACDDP01 (ART 3002AC)

VOORZIJDDE - FACADE

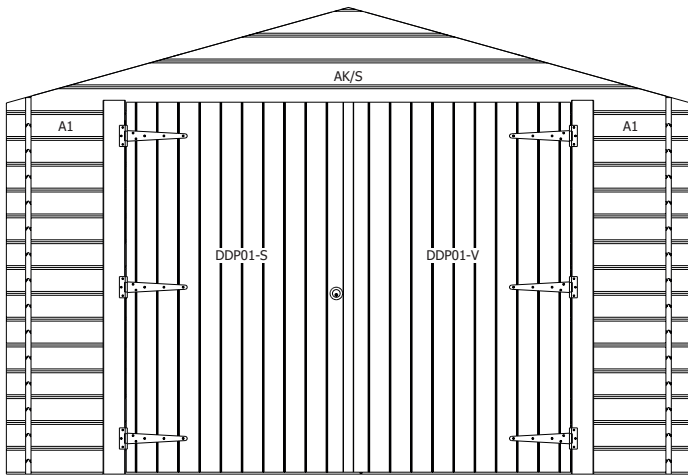

RUGZIJDDE - PAROI ARRIERE

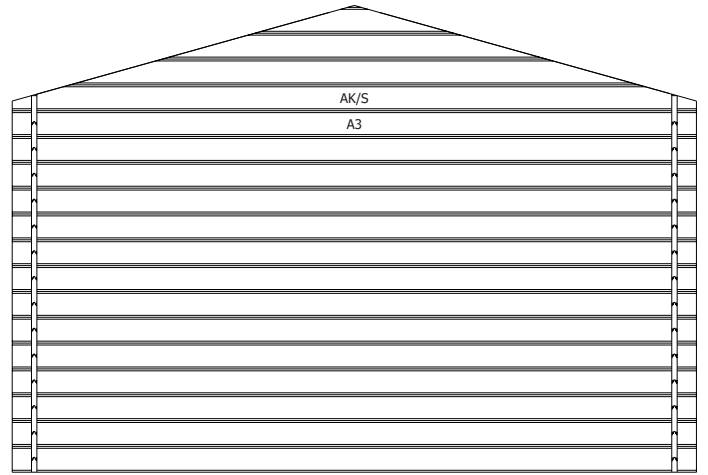

ZIJWAND - PAROI LATERALE

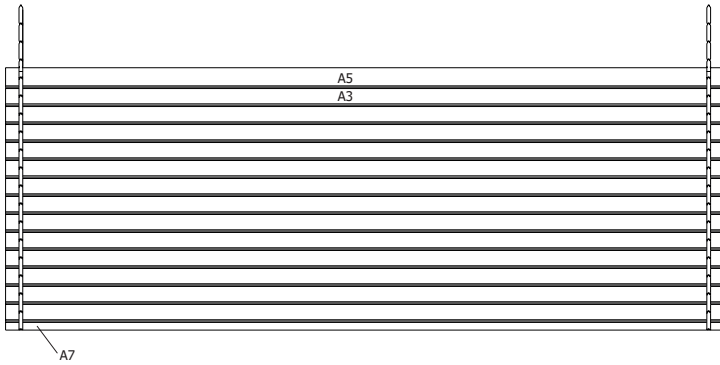

ZIJWAND - PAROI LATERALE

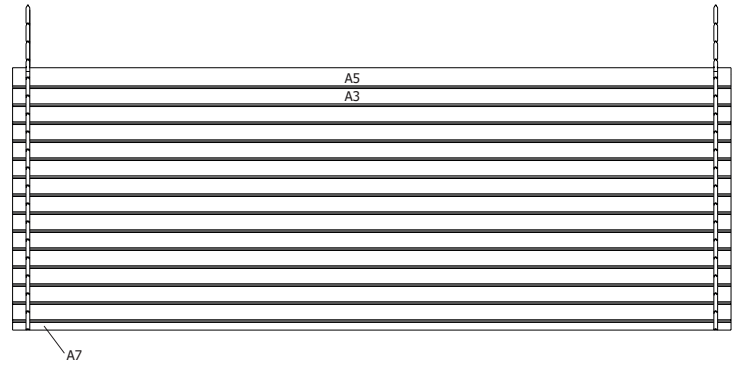

DAK - TOITURE

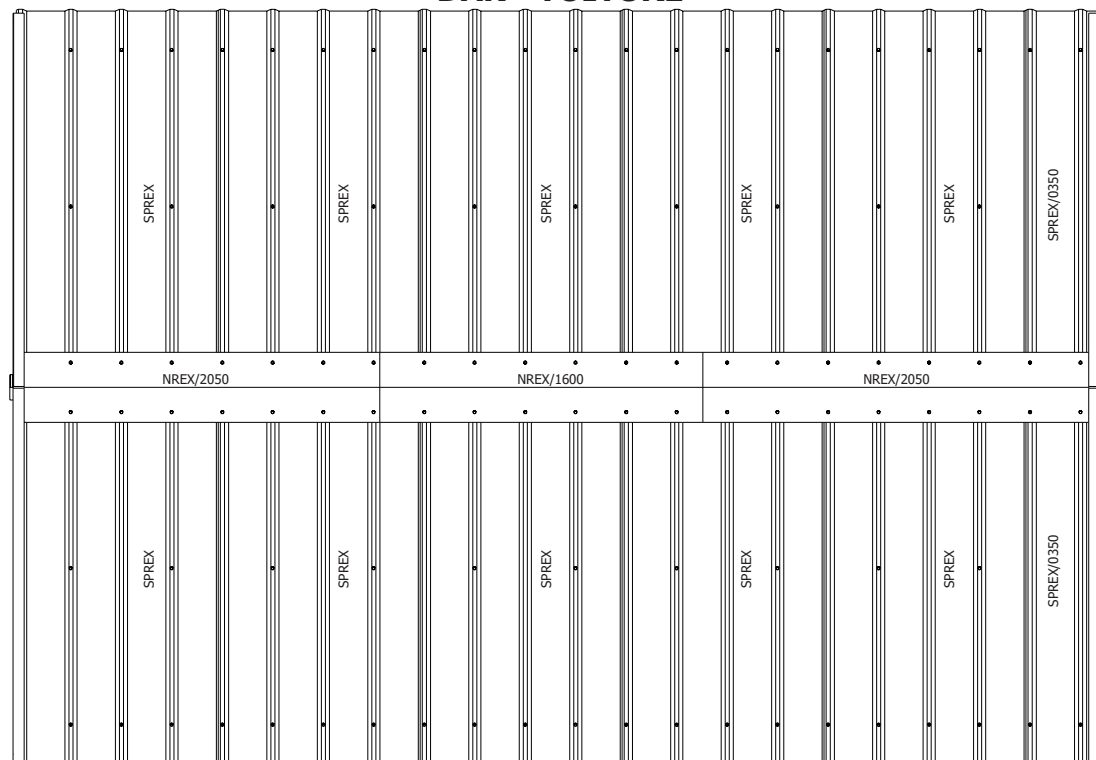

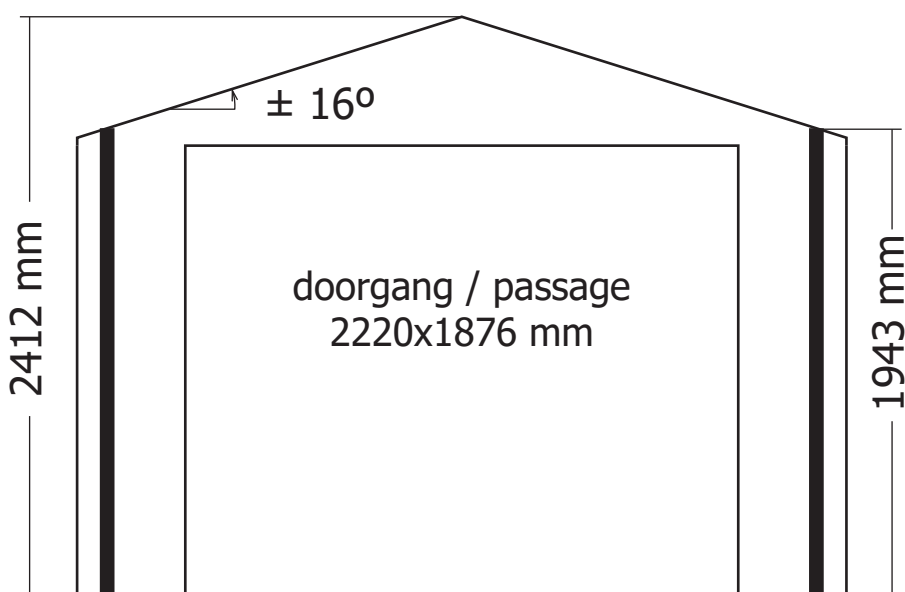
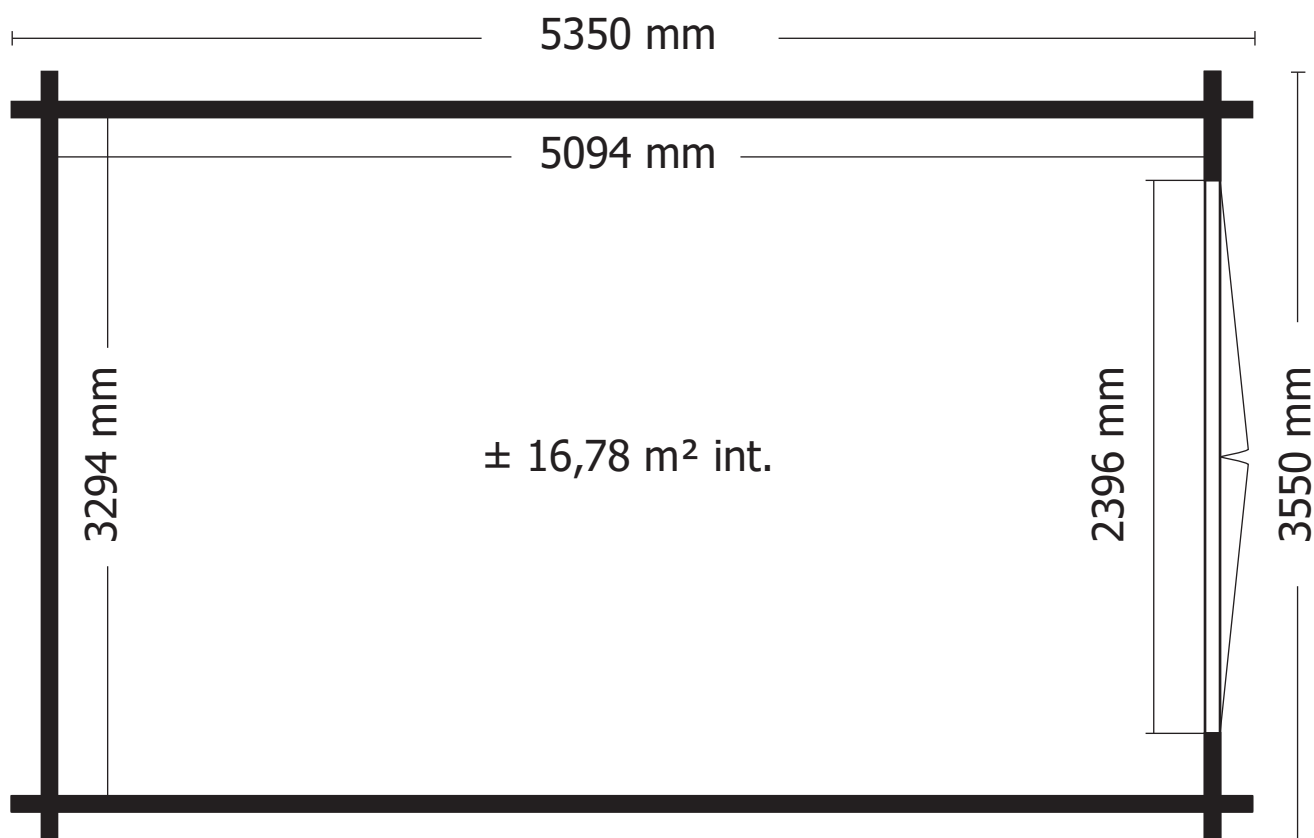

OPGELET : Behandel **ELK** onderdeel grondig aan alle zijden met een degelijk product dat beschermt tegen zon, weer en wind en tegen insecten en schimmels, **VOOR** de montage.

ATTENTION : Traitez à fond **CHAQUE** élément avec un produit protégeant contre les intempéries, les insectes et les moisissures intérieur et extérieur, **AVANT** le montage .

I 6bis.

NL: Plaats de poortstijlen over de planken, zoals op de tekening. Bevestig op elke poorthelft de bijgeleverde scharnieren. Plaats de scharnieren ter hoogte van de dwarslatten. Gebruik vijzen van 25 mm. Ga na dat de poorten haaks hangen en vijs de poortstijlen onderaan vast in de plank. Bovenaan vijs u de kaderdelen **niet** in de planken van de wand ("hout leeft"). Plaats links en rechts van de kaderdelen blokjes om deze bovenaan te blokkeren. Plaats het slot in de voorziene uitsparing. Vijs de makelaar op de buitenzijde van de poort met het slot met 4 vijzen van 35 mm. Breng binnen de grenfels aan op de poort zonder slot, met vijzen van 25 mm.

FR: Placez le cadre de la porte sur les planches comme sur le dessin. Fixez les charnières, à hauteur des traverses. Utilisez des vis de 25 mm. Contrôlez que la porte est bien d'équerre et fixez à l'aide d'une vis le cadre en bas à la planche. En haut **ne vissez pas** les pièces du cadre au planches de la paroi ("Le bois vit"). Vissez une cale à gauche et à droite du cadre pour fixez celle si. Montez la serrure dans l'encoche prévu. Placez à l'aide de 4 vis de 35 mm la latte de recouvrement sur la porte avec serrure. Placez à l'intérieur les verrous avec des vis de 25 mm.

