



## PORTE D'ENTRÉE ALUMINIUM 85



### Poignée

1

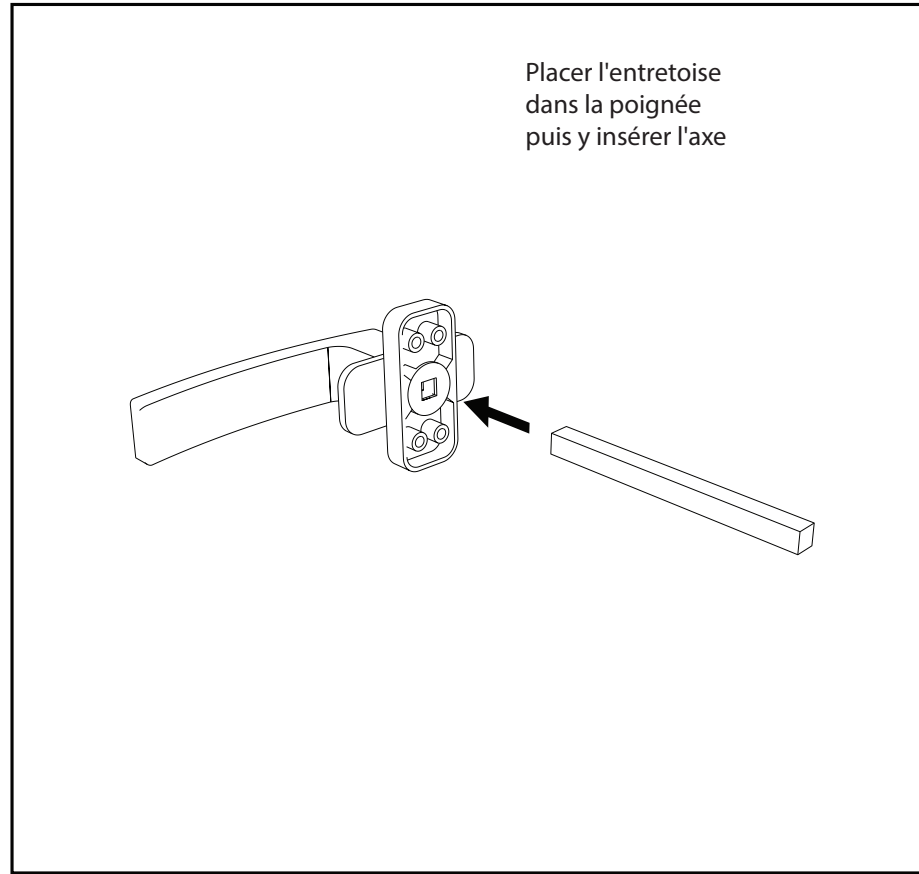

2

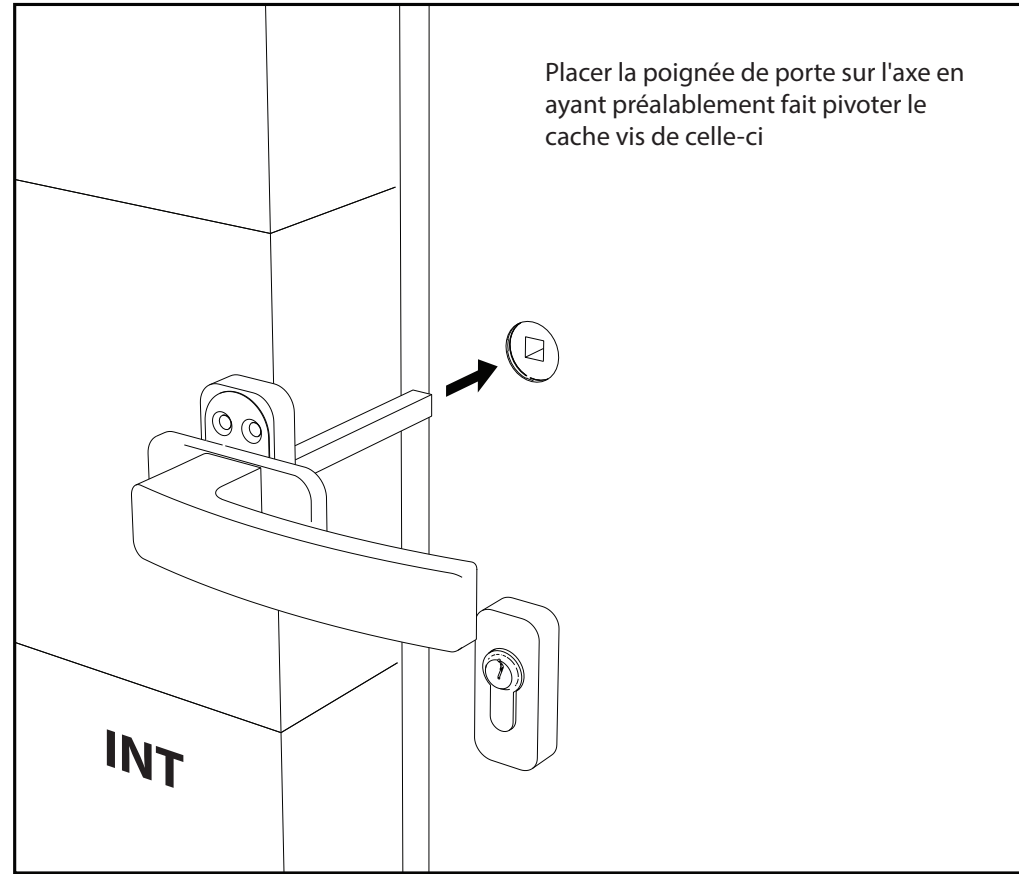

3

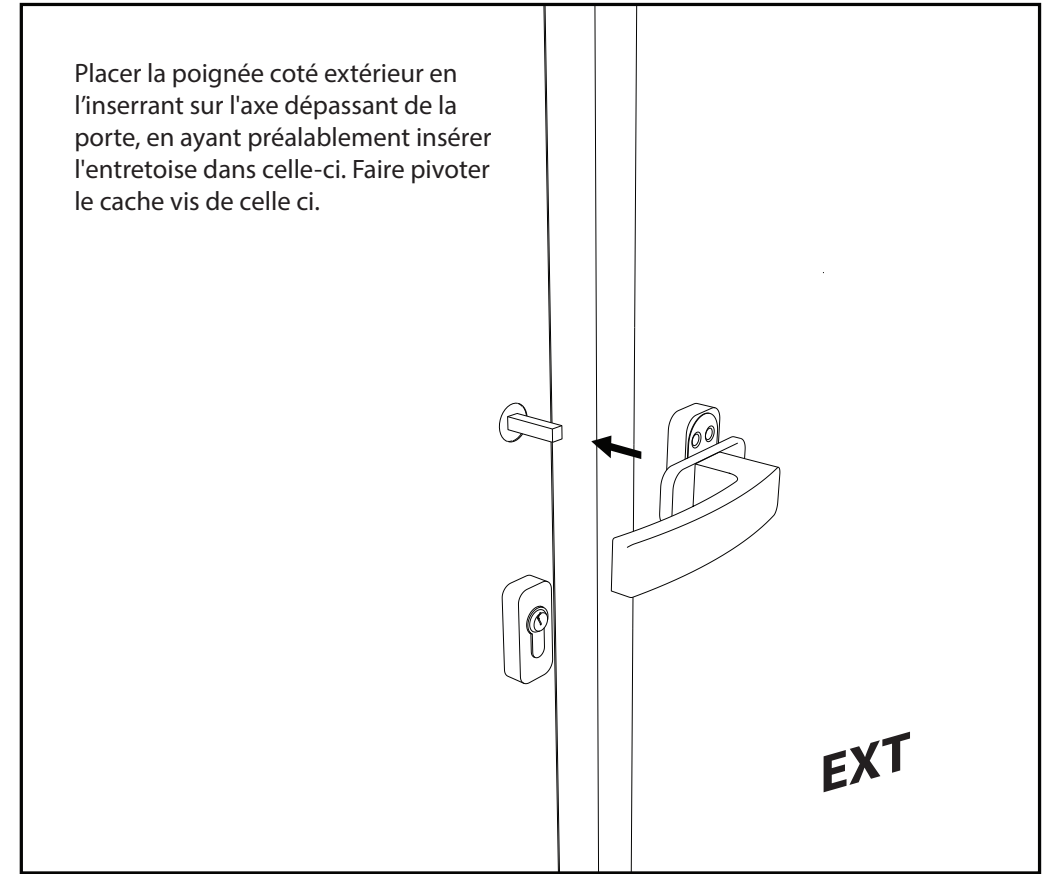

4

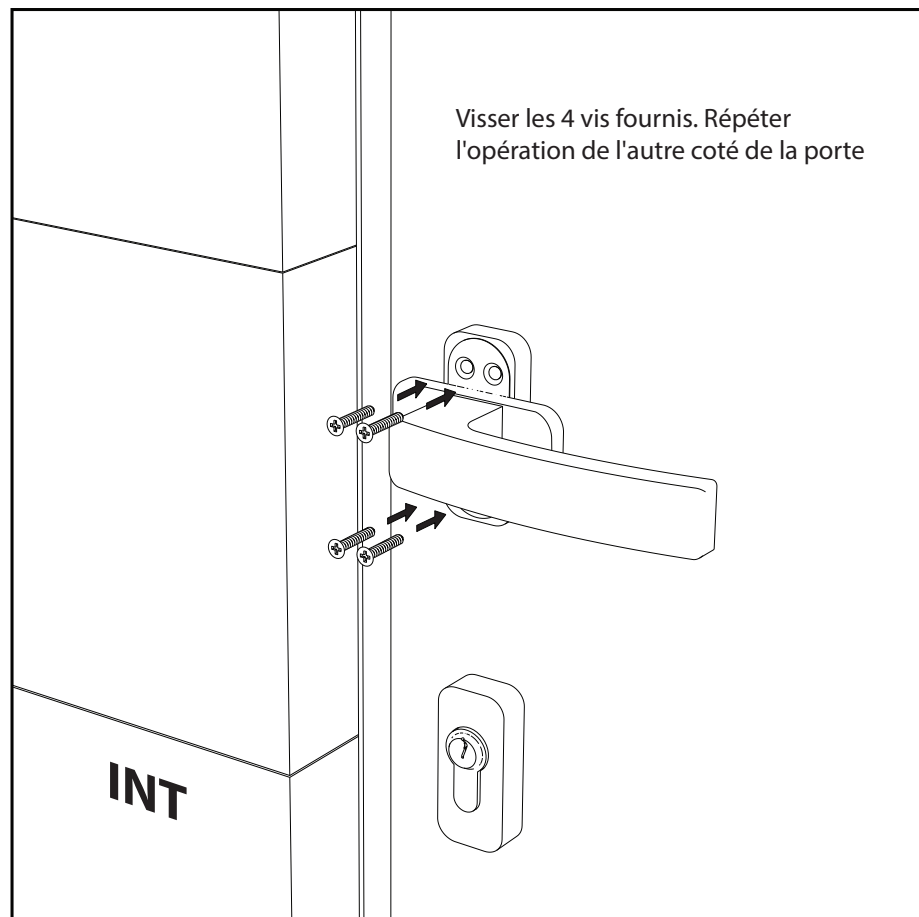

5

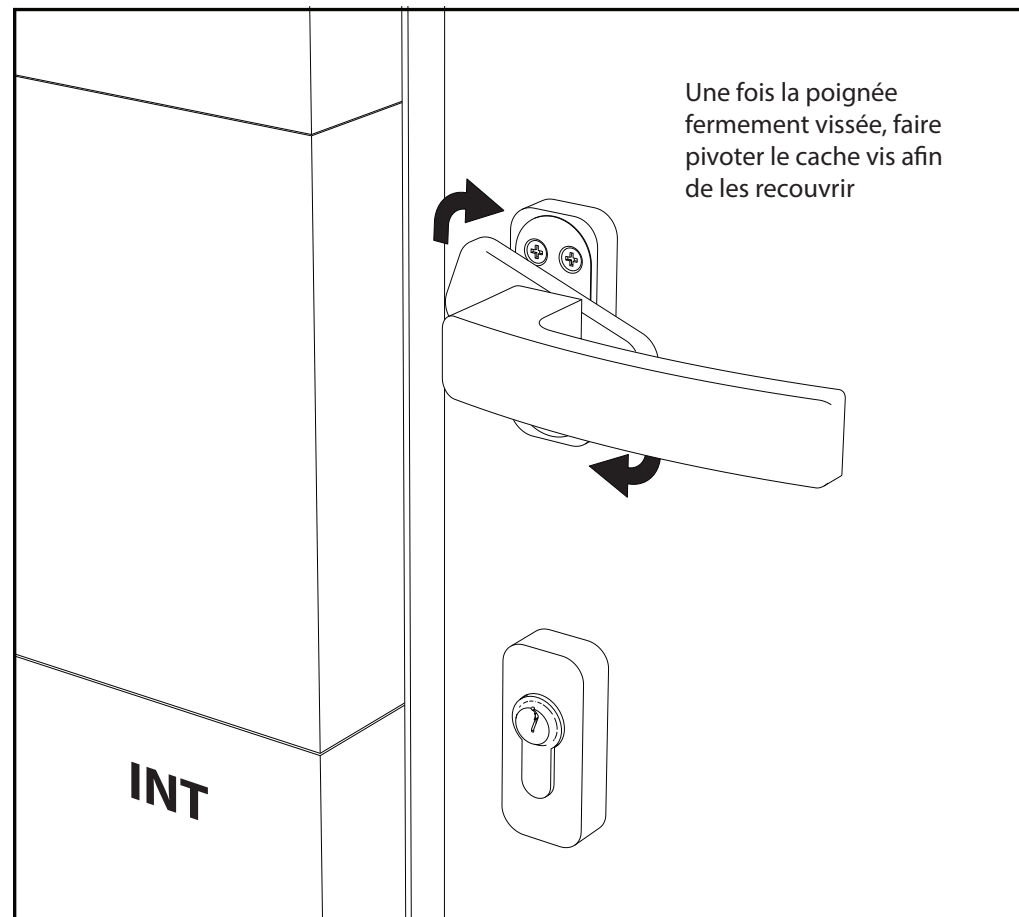

6

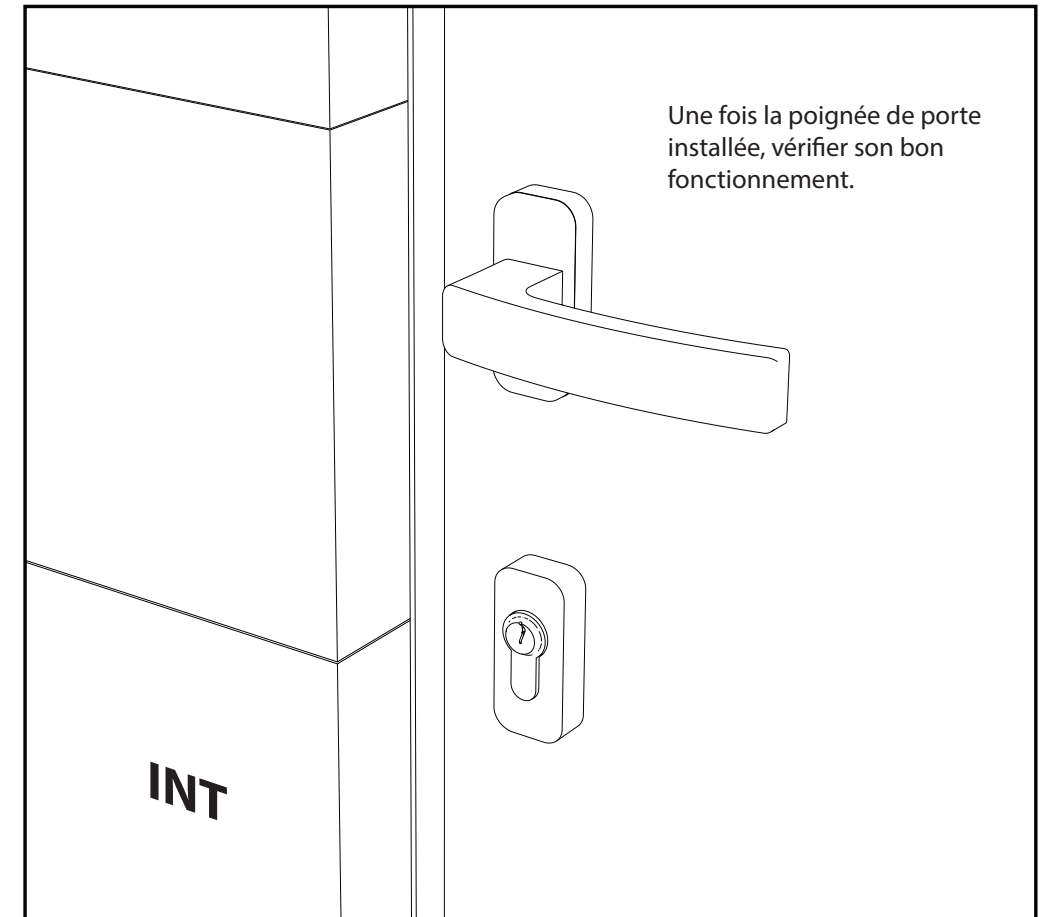

# Installation

Tirant (optionnel)

1

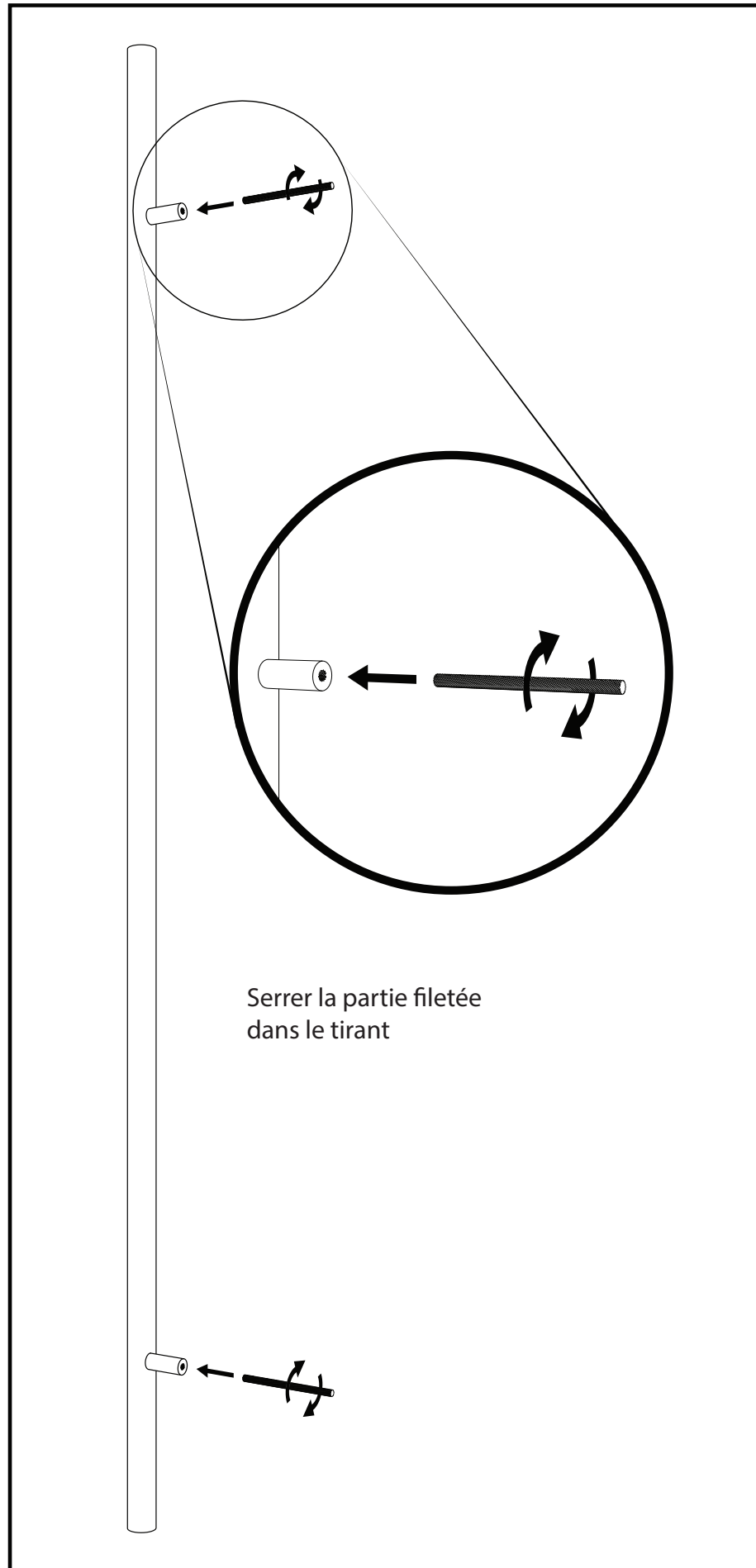

2

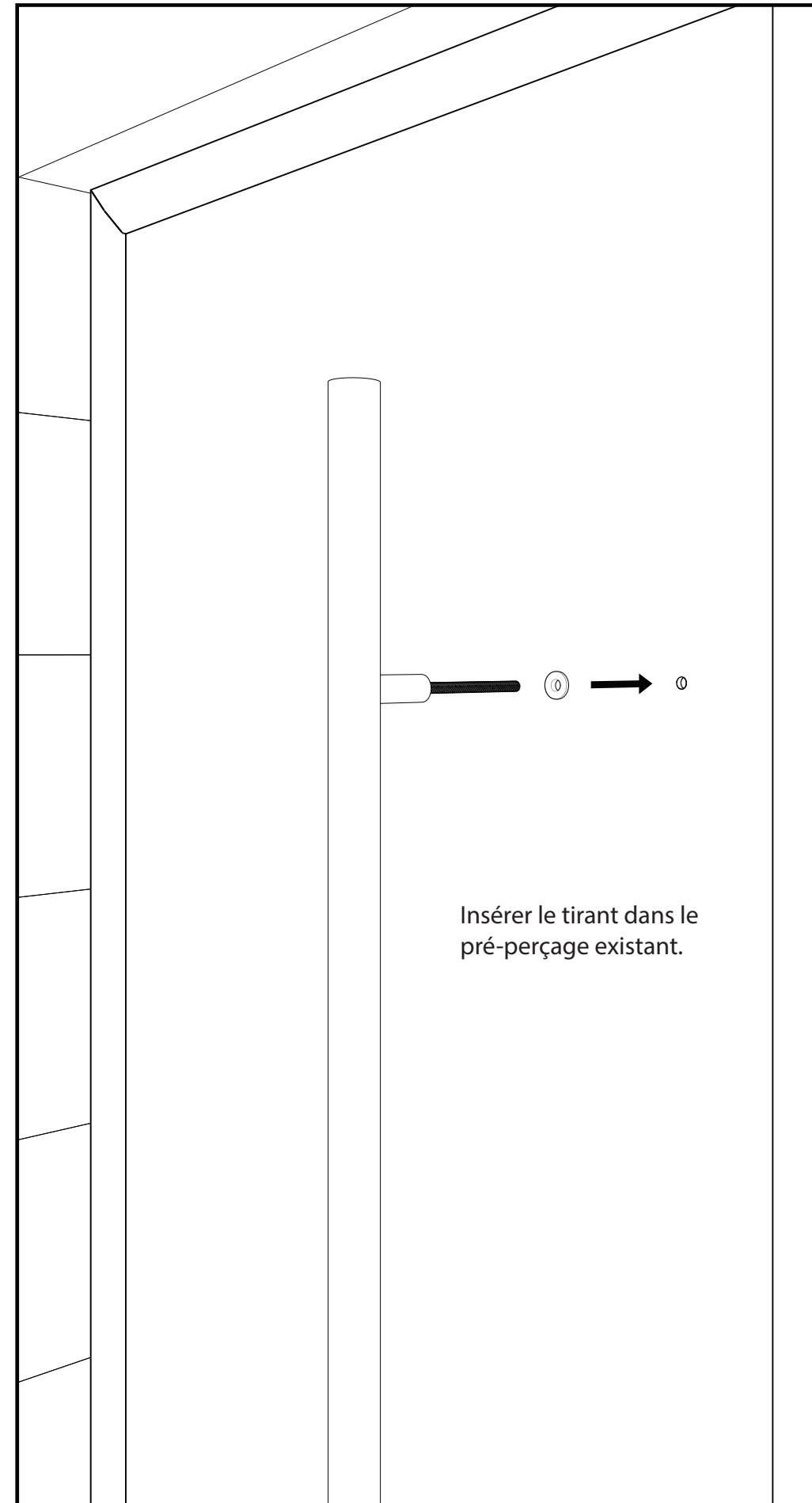

3

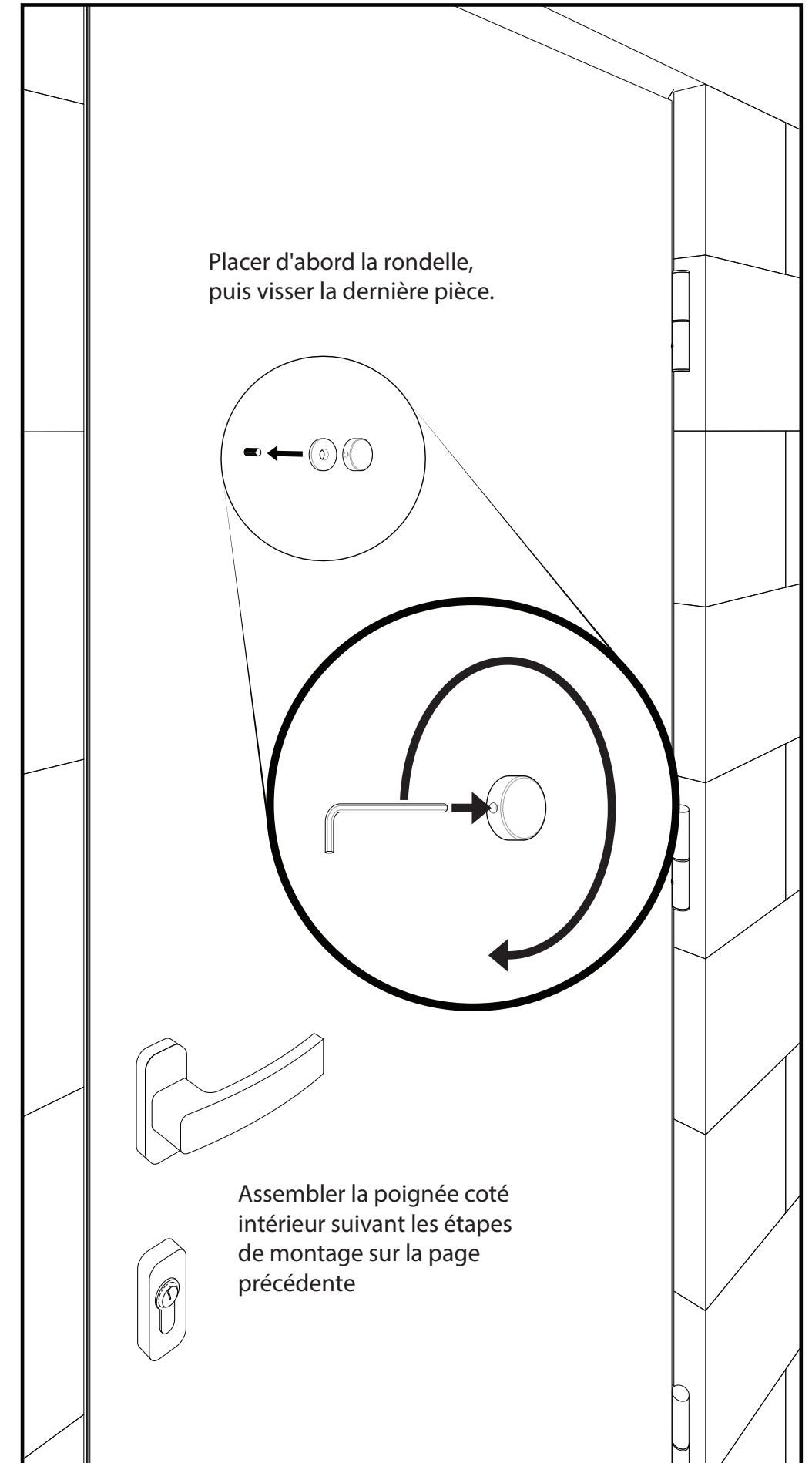

# Installation

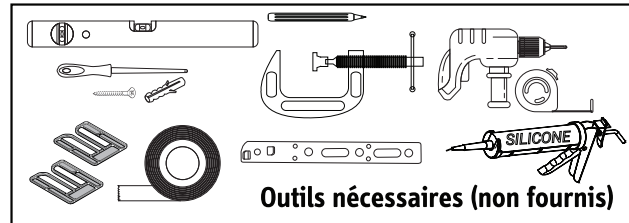

## Pose en applique

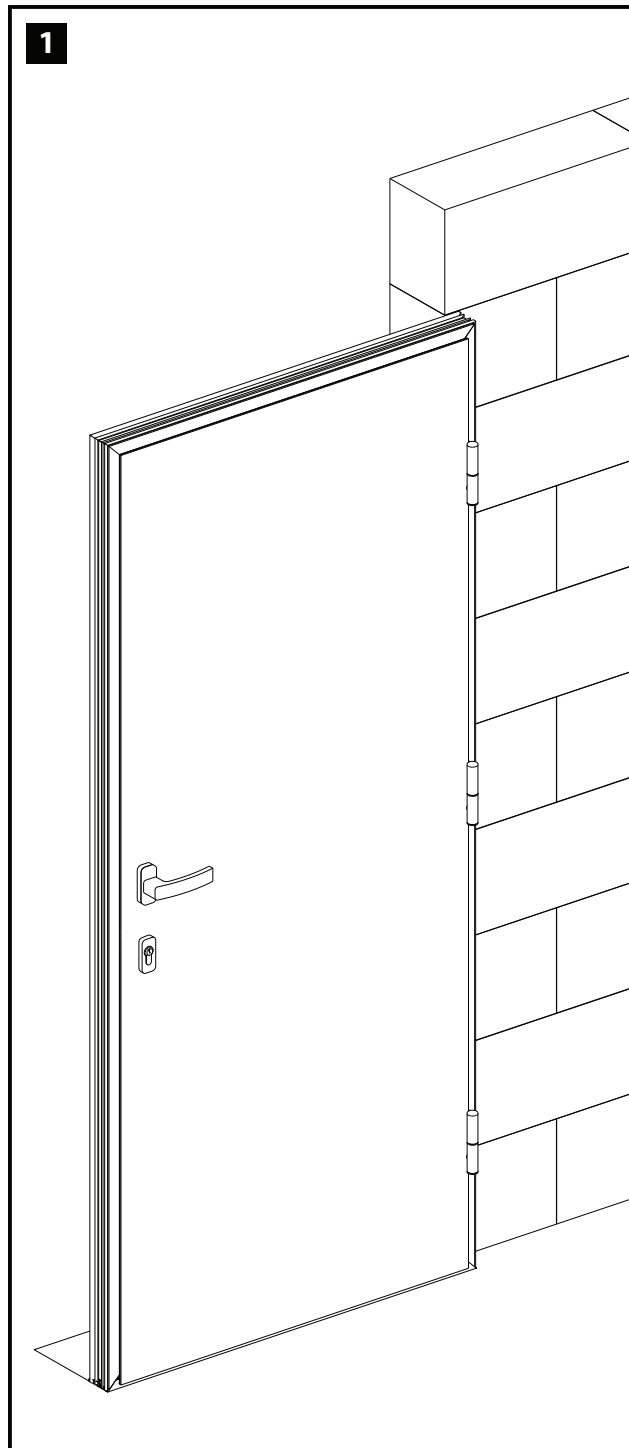

### Pose en applique

La porte est fixée en applique contre le mur intérieur à l'aide de supports de fixation (non fournis). L'isolation murale et plaque de plâtre intérieure viendront recouvrir la tranche de la porte, offrant un alignement visuel parfait.

2

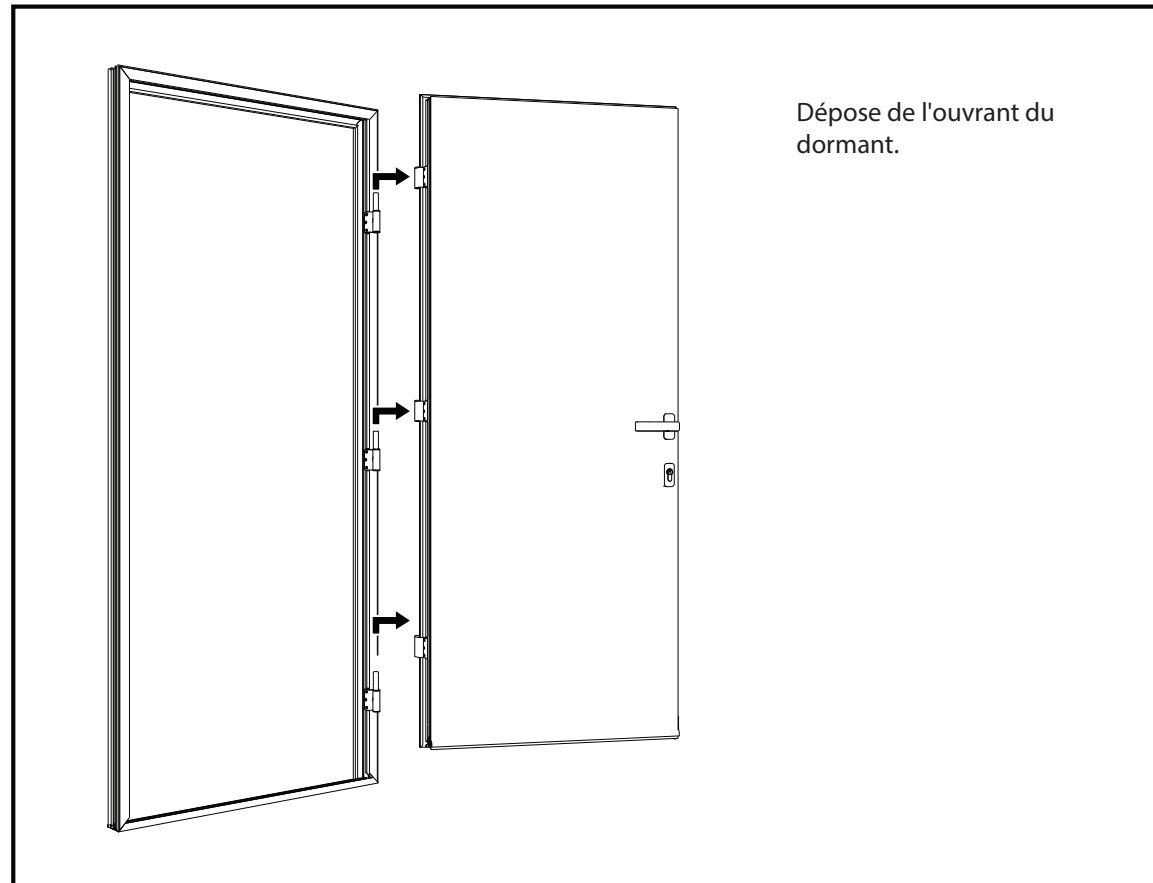

Dépose de l'ouvrant du dormant.

3

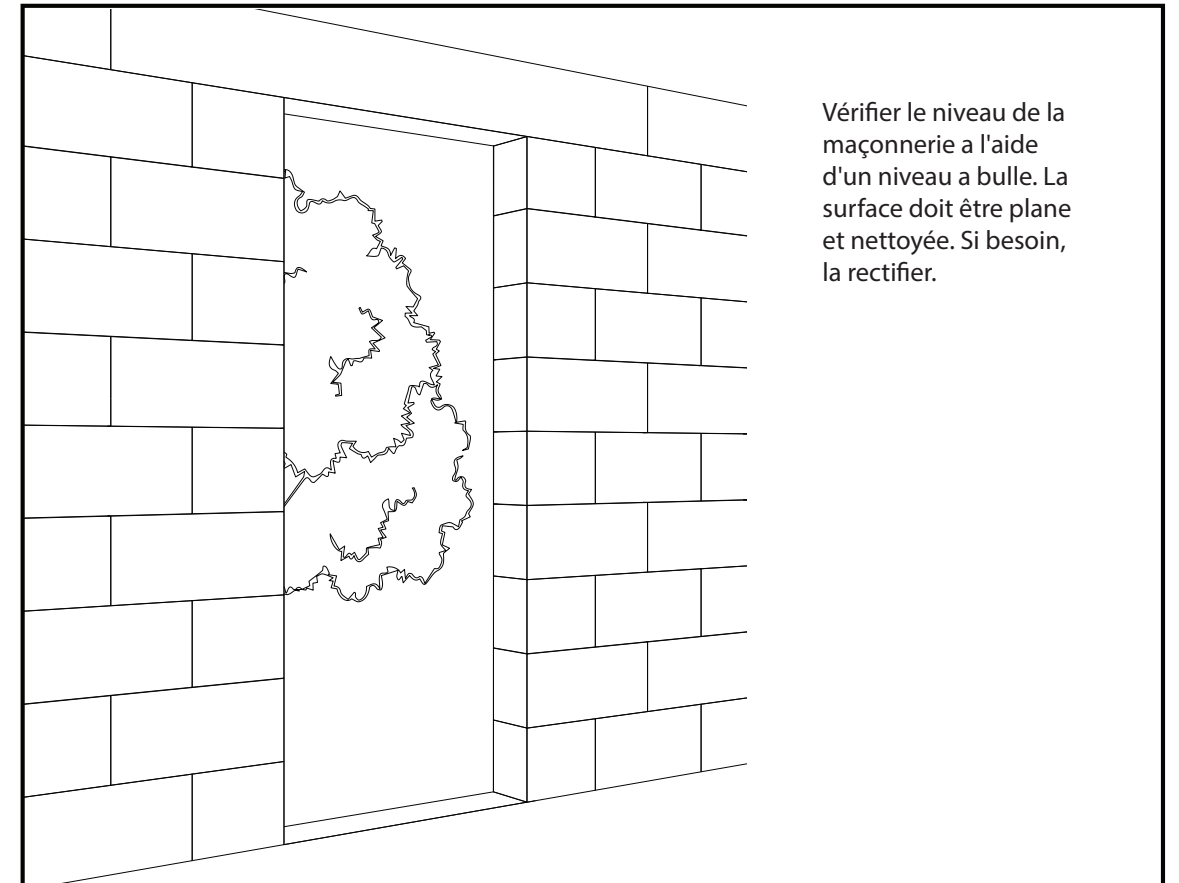

Vérifier le niveau de la maçonnerie à l'aide d'un niveau à bulle. La surface doit être plane et nettoyée. Si besoin, la rectifier.

4

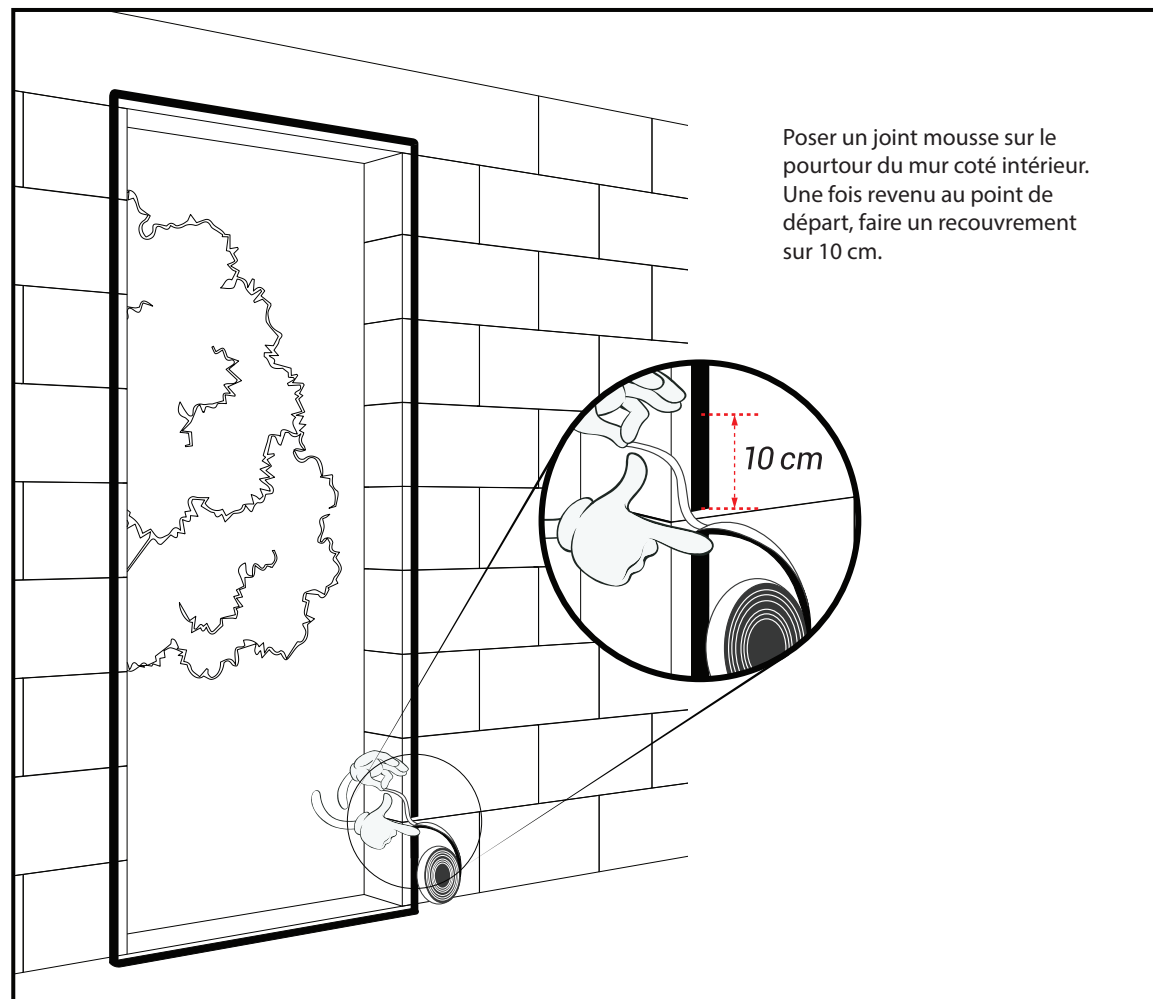

Poser un joint mousse sur le pourtour du mur côté intérieur. Une fois revenu au point de départ, faire un recouvrement sur 10 cm.

10 cm

5

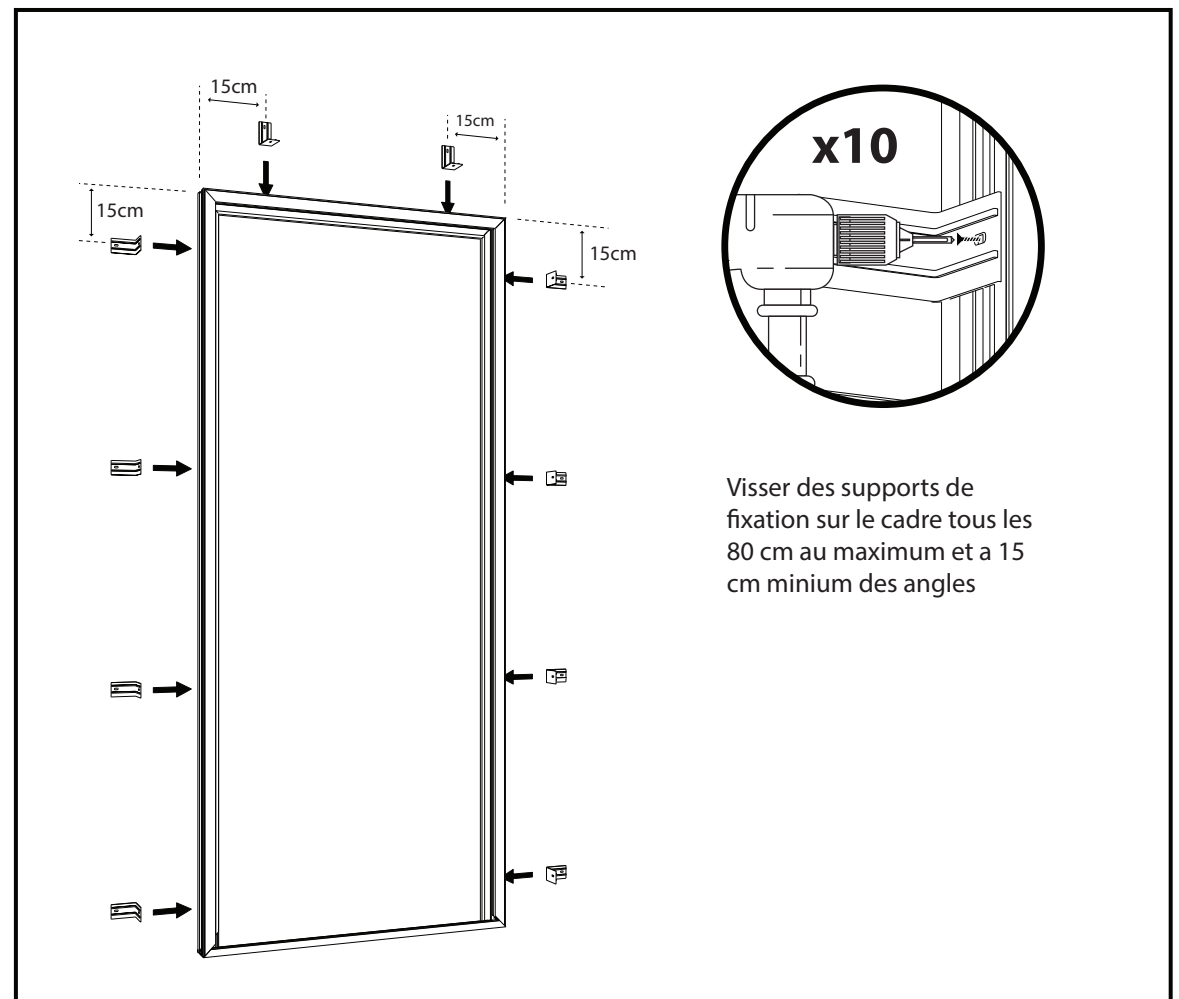

x10

Visser des supports de fixation sur le cadre tous les 80 cm au maximum et à 15 cm minimum des angles

6

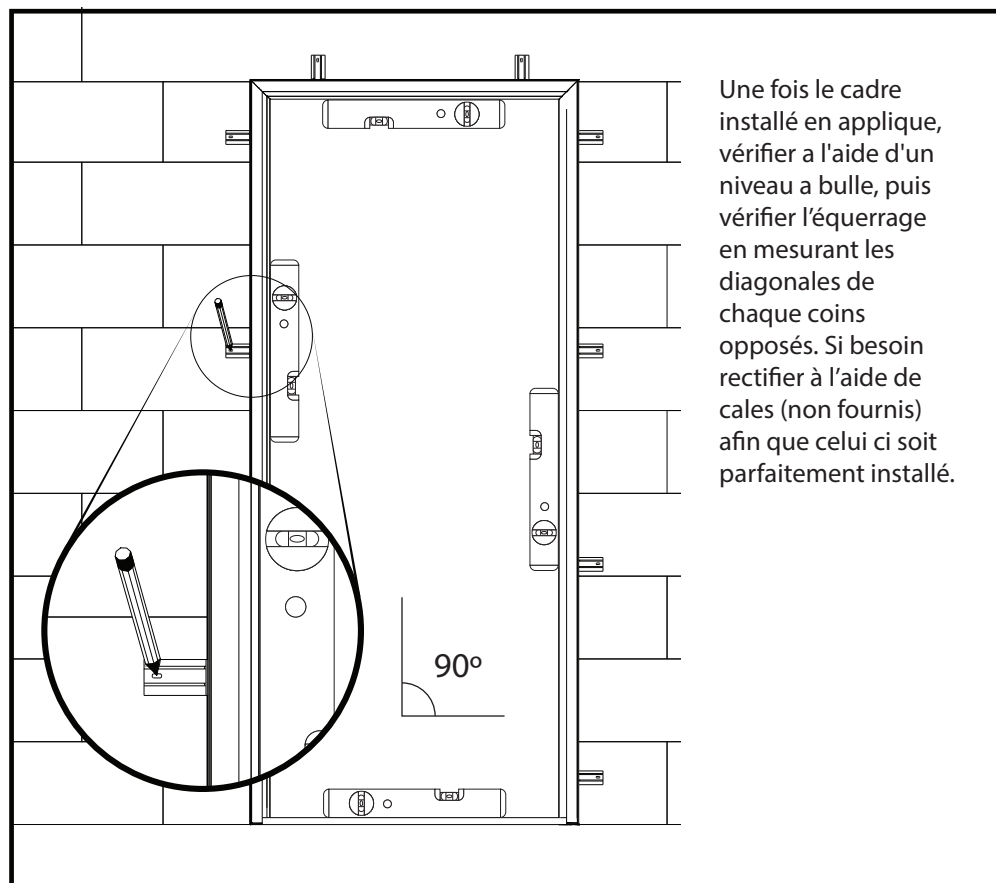

Une fois le cadre installé en applique, vérifier à l'aide d'un niveau à bulle, puis vérifier l'équerrage en mesurant les diagonales de chaque coins opposés. Si besoin rectifier à l'aide de cales (non fournis) afin que celui-ci soit parfaitement installé.

7

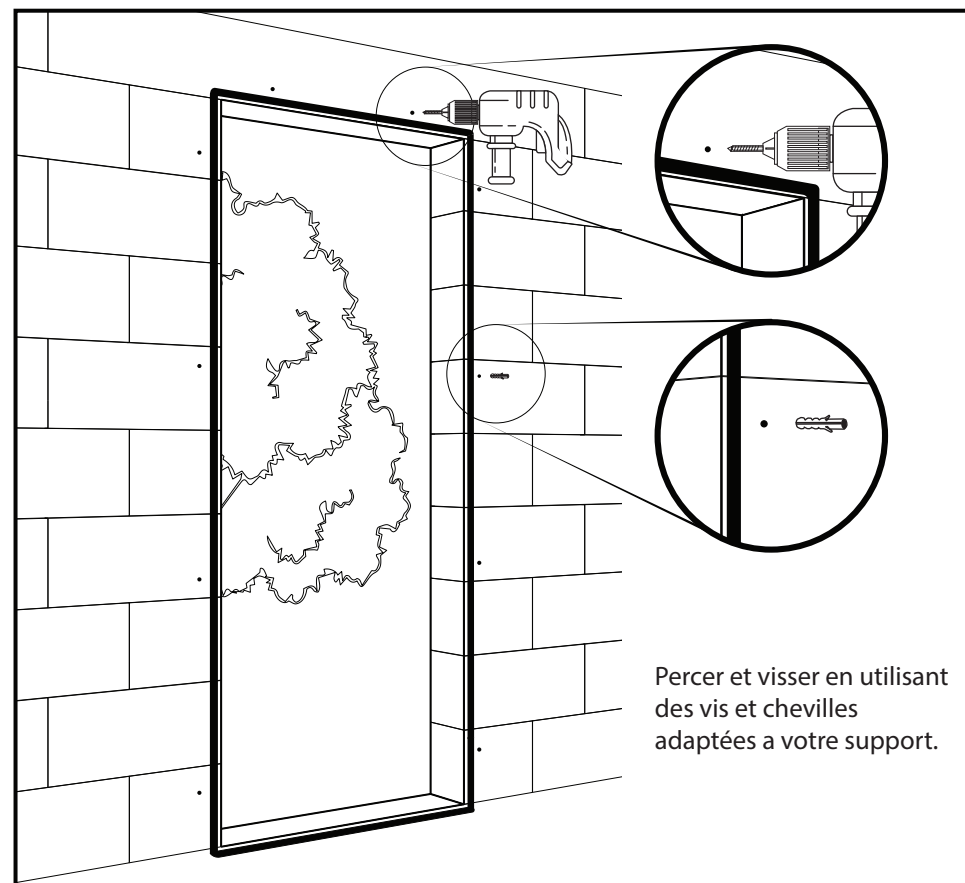

Percer et visser en utilisant des vis et chevilles adaptées à votre support.

8

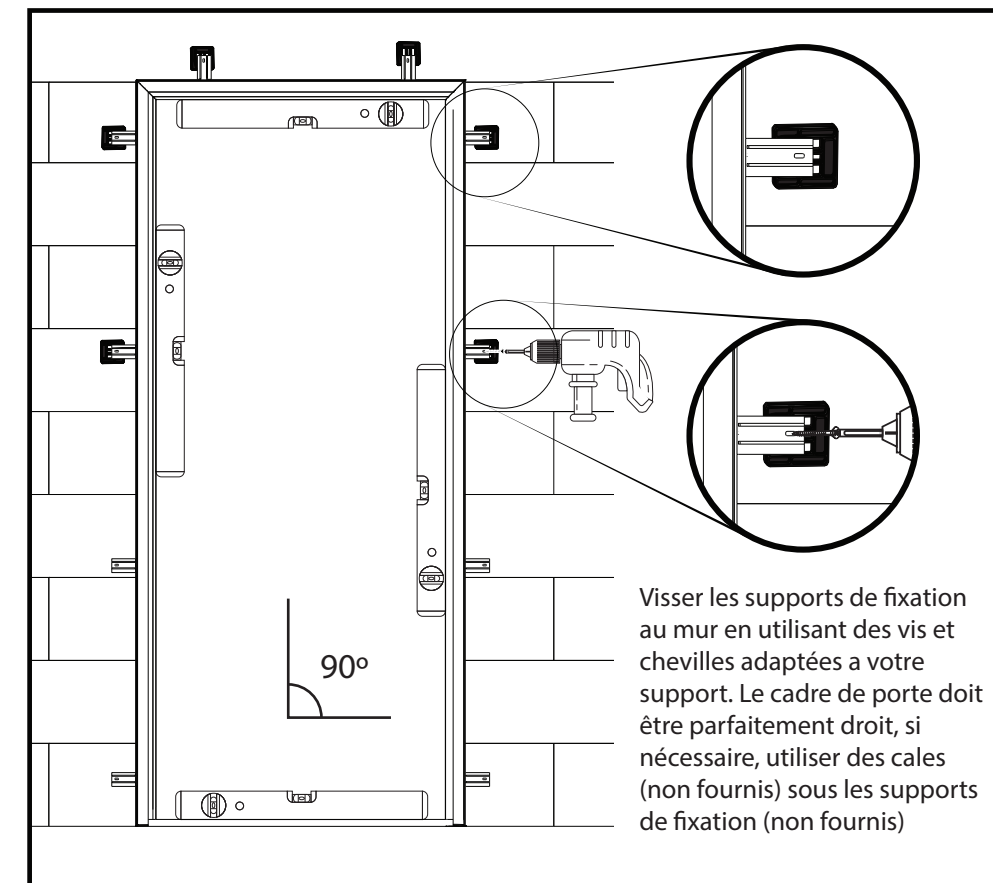

Visser les supports de fixation au mur en utilisant des vis et chevilles adaptées à votre support. Le cadre de porte doit être parfaitement droit, si nécessaire, utiliser des cales (non fournis) sous les supports de fixation (non fournis)

9

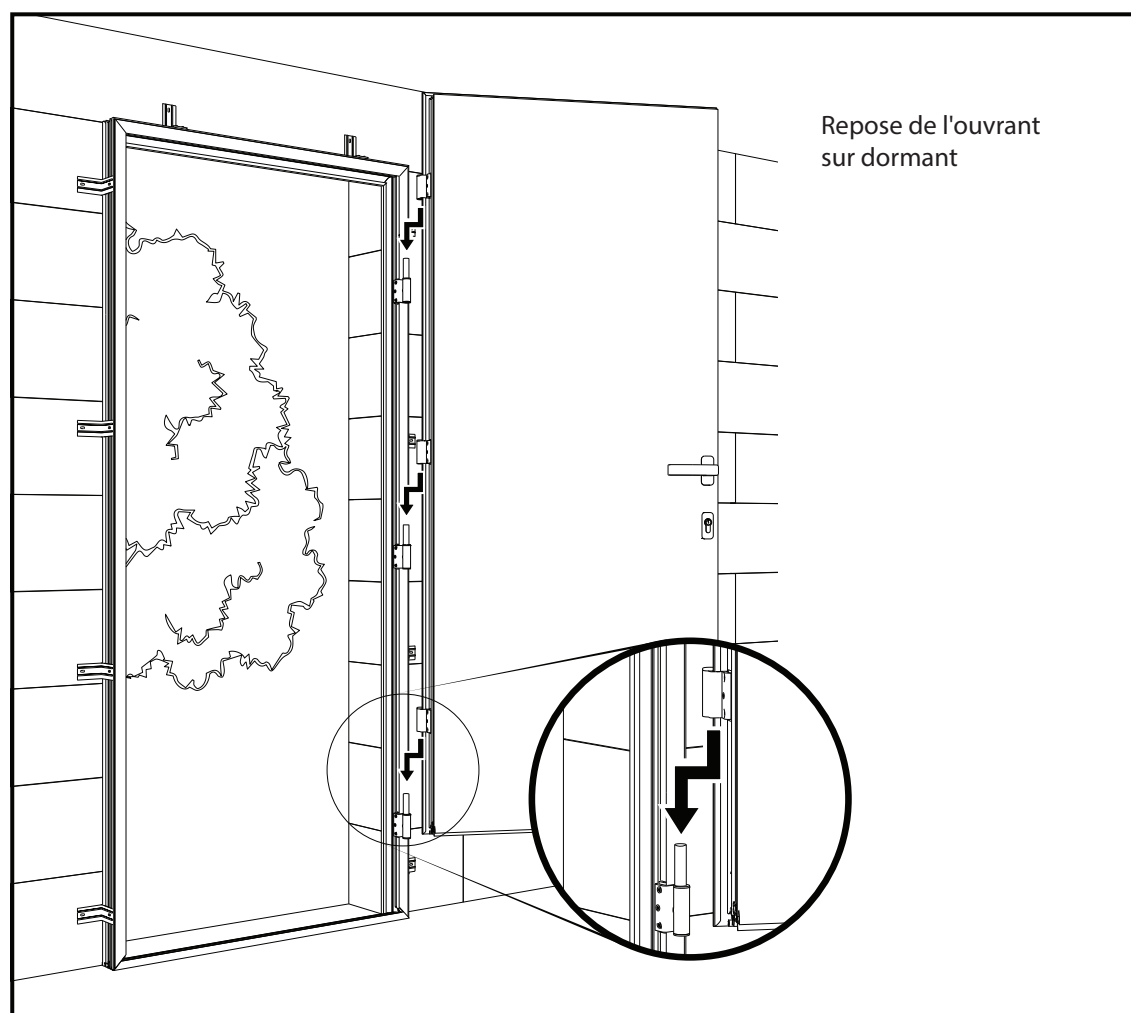

Repose de l'ouvrant sur dormant

10

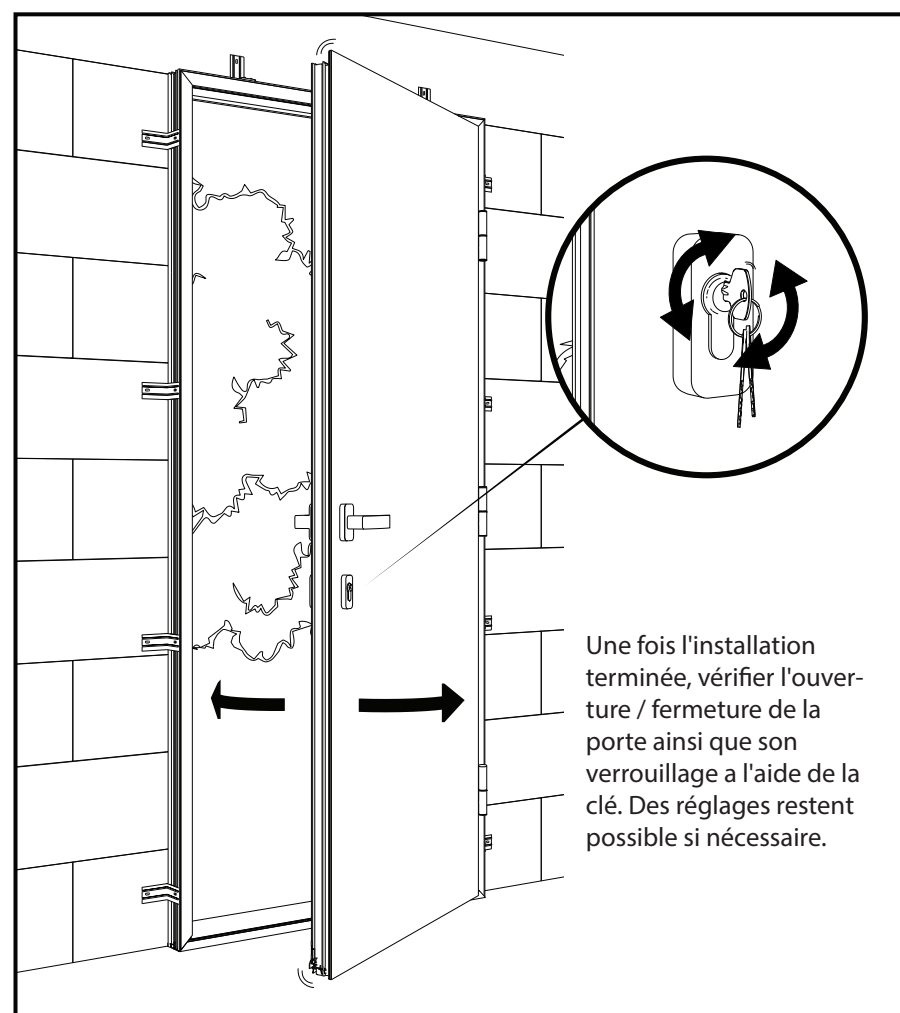

Une fois l'installation terminée, vérifier l'ouverture / fermeture de la porte ainsi que son verrouillage à l'aide de la clé. Des réglages restent possible si nécessaire.

11

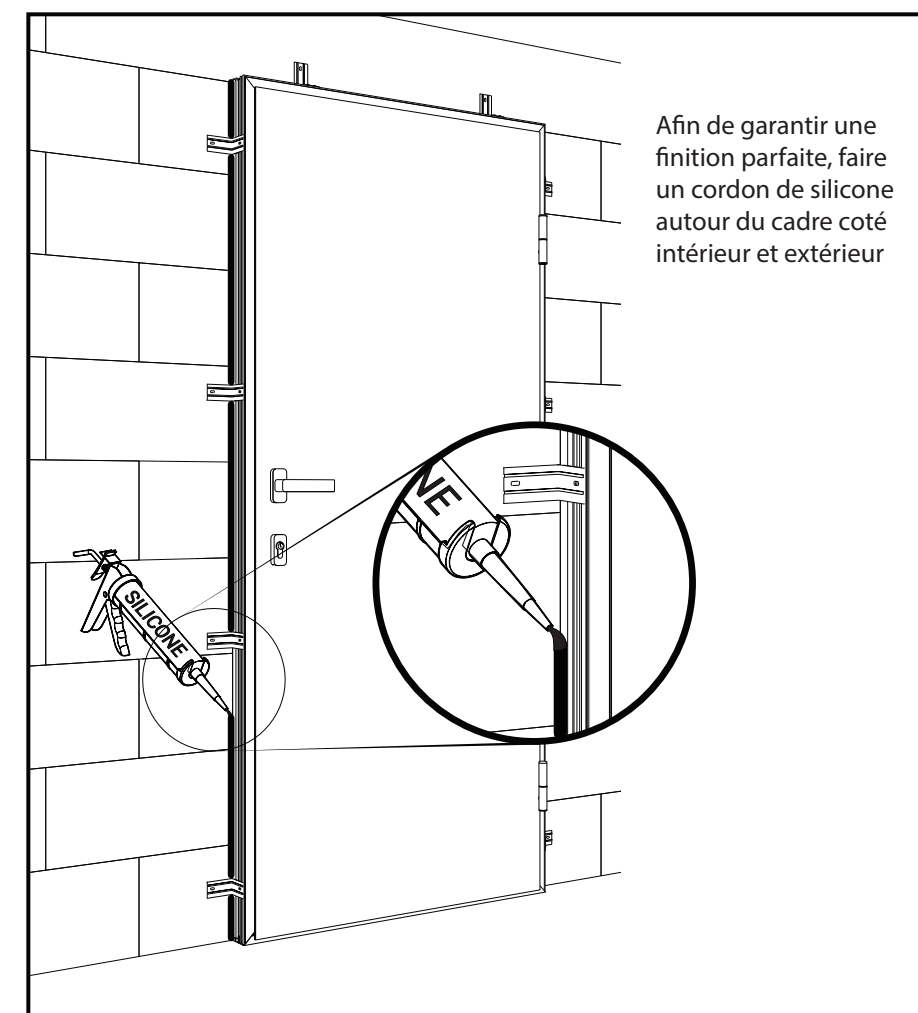

Afin de garantir une finition parfaite, faire un cordon de silicone autour du cadre coté intérieur et extérieur



# Installation

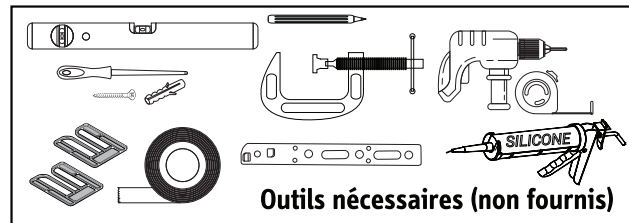

## Pose en tunnel

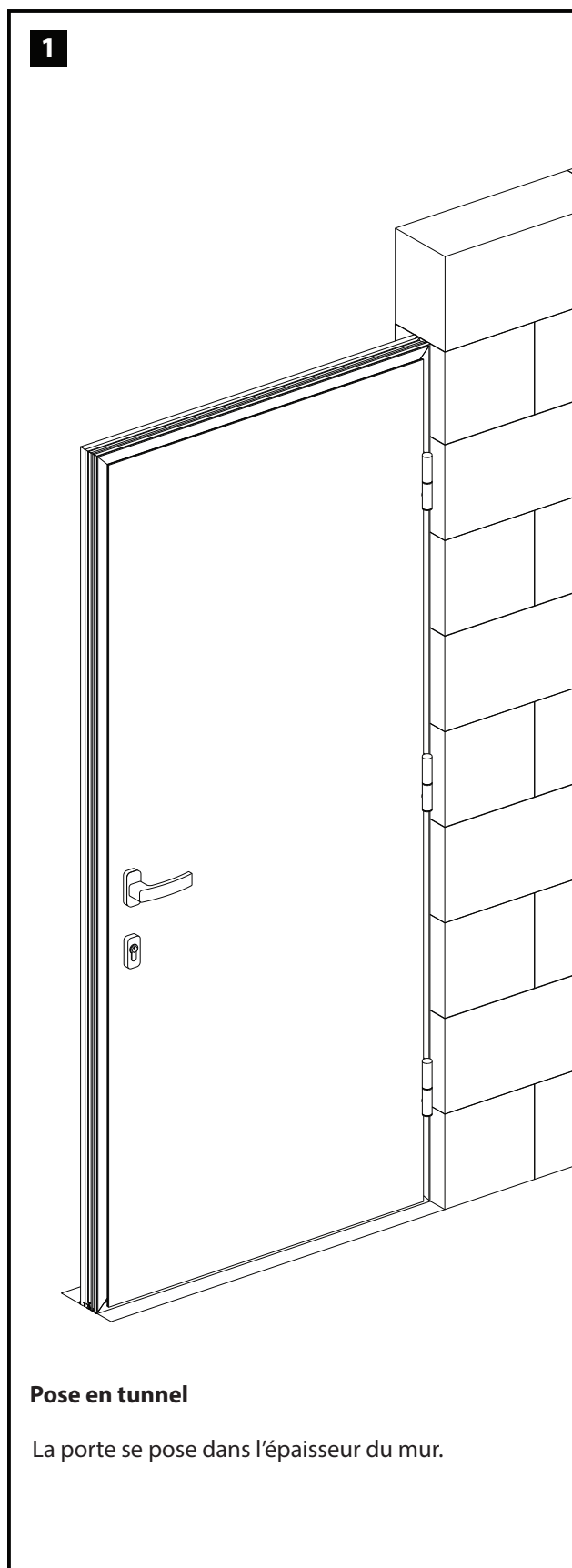

2

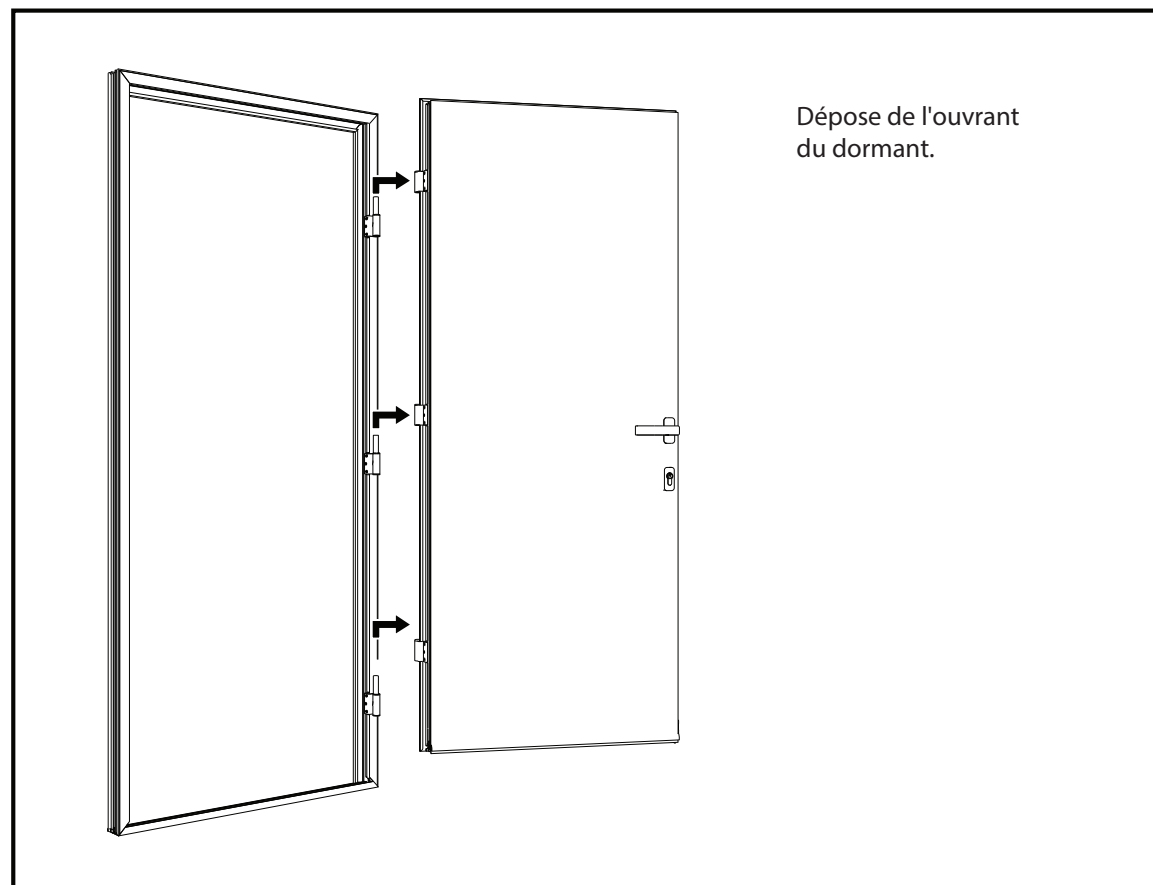

3

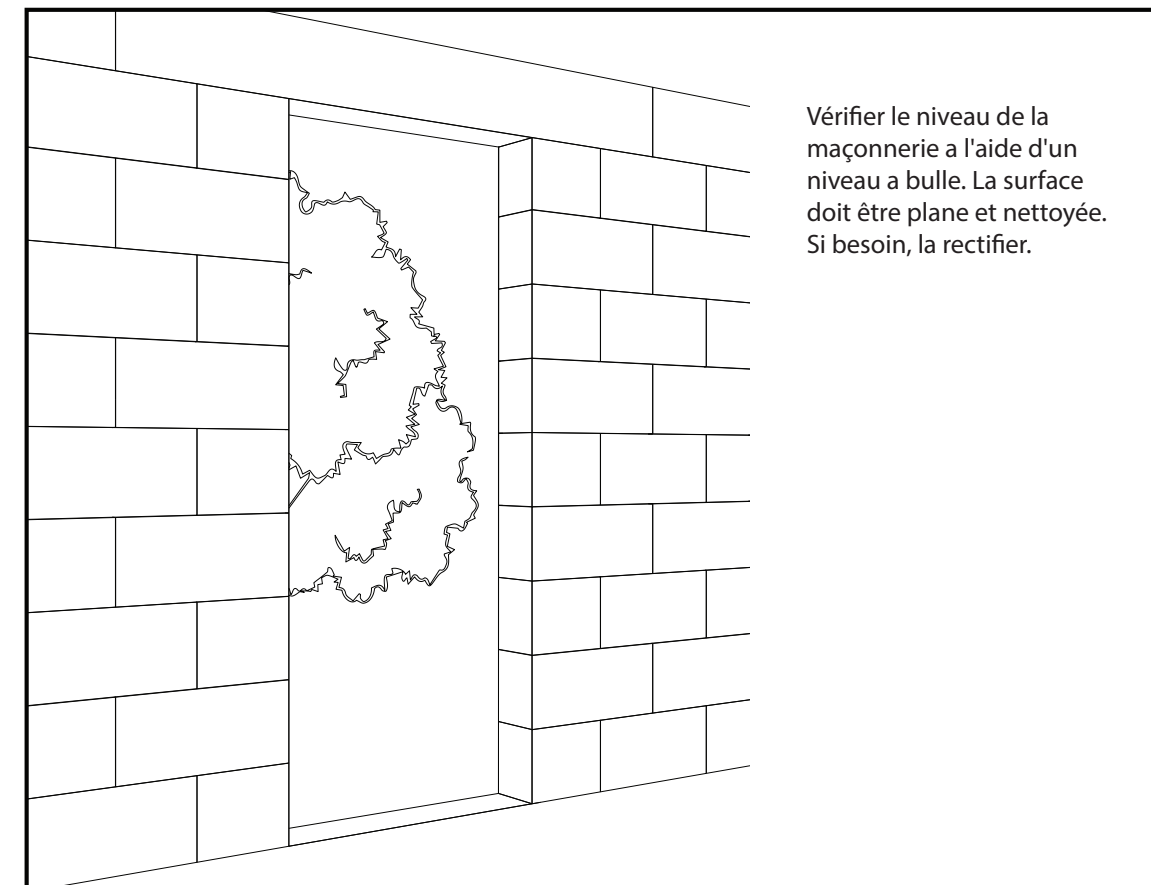

4

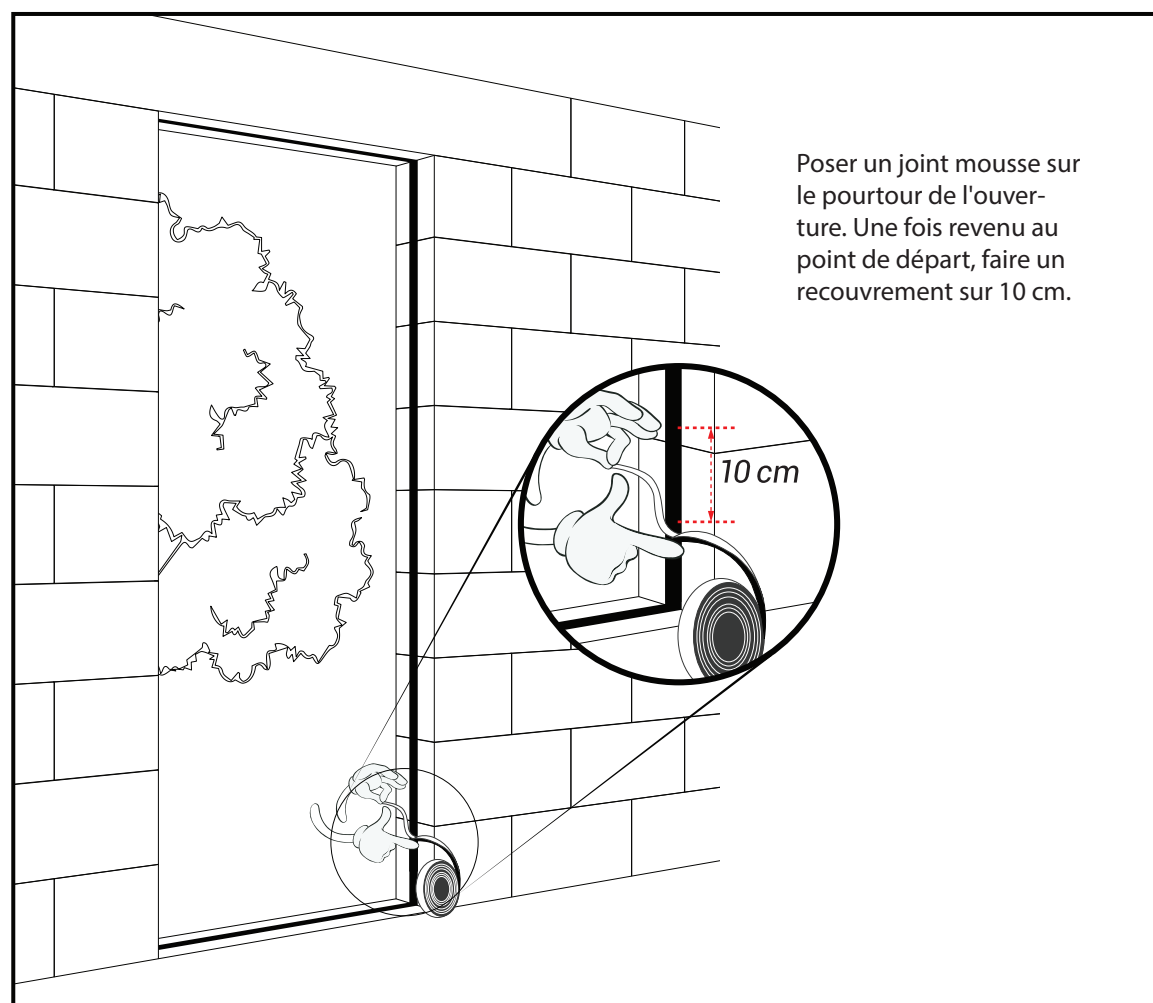

5

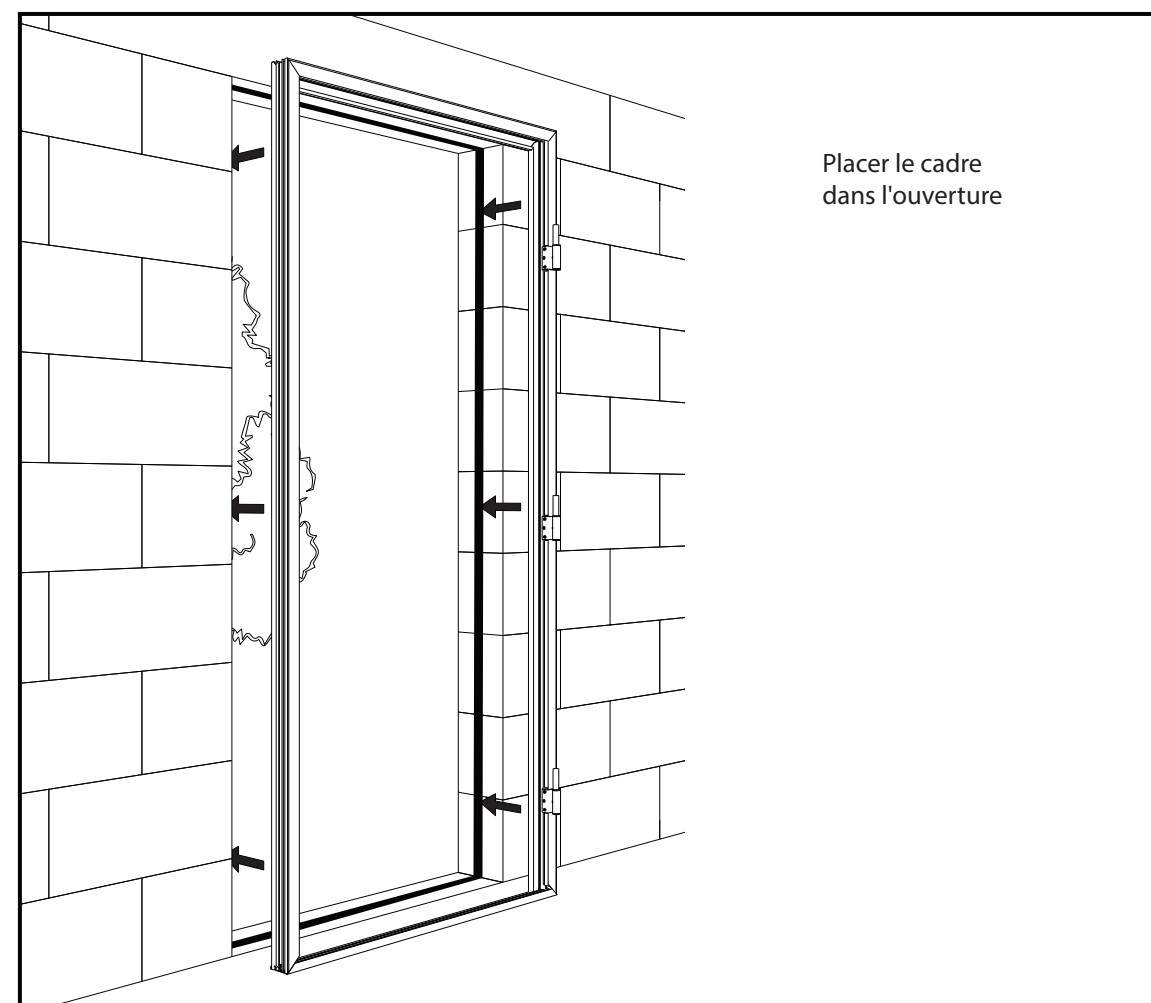

6

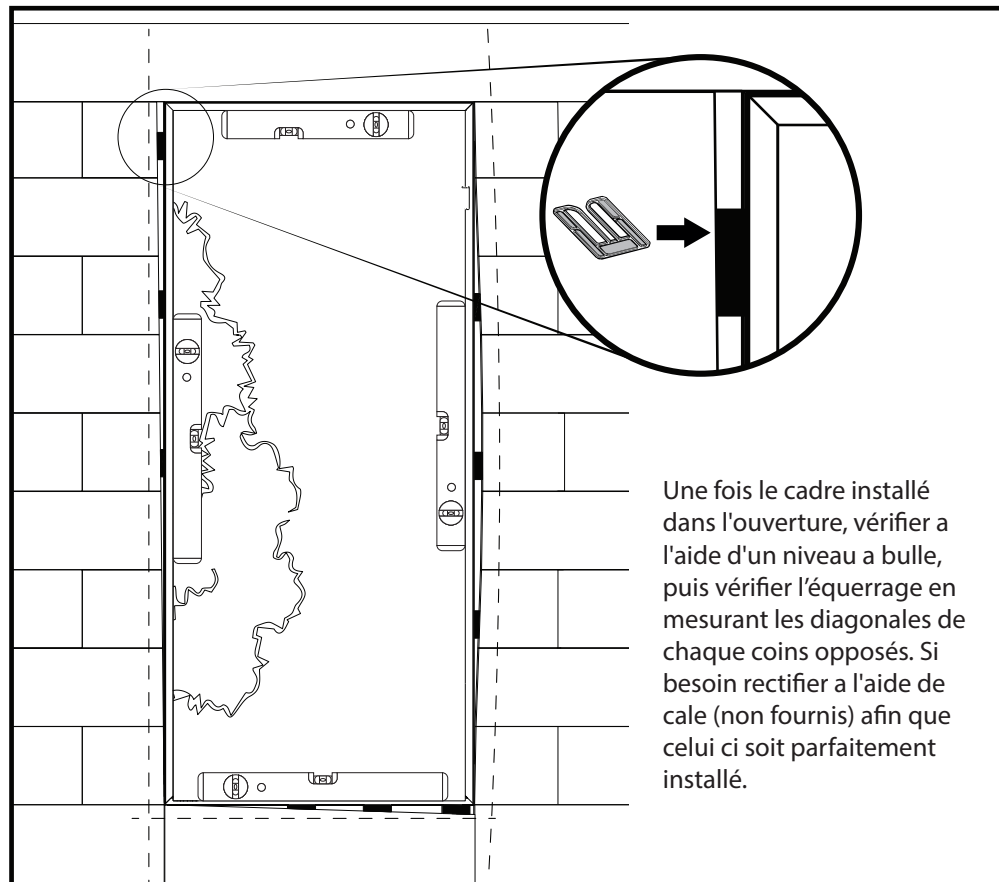

7

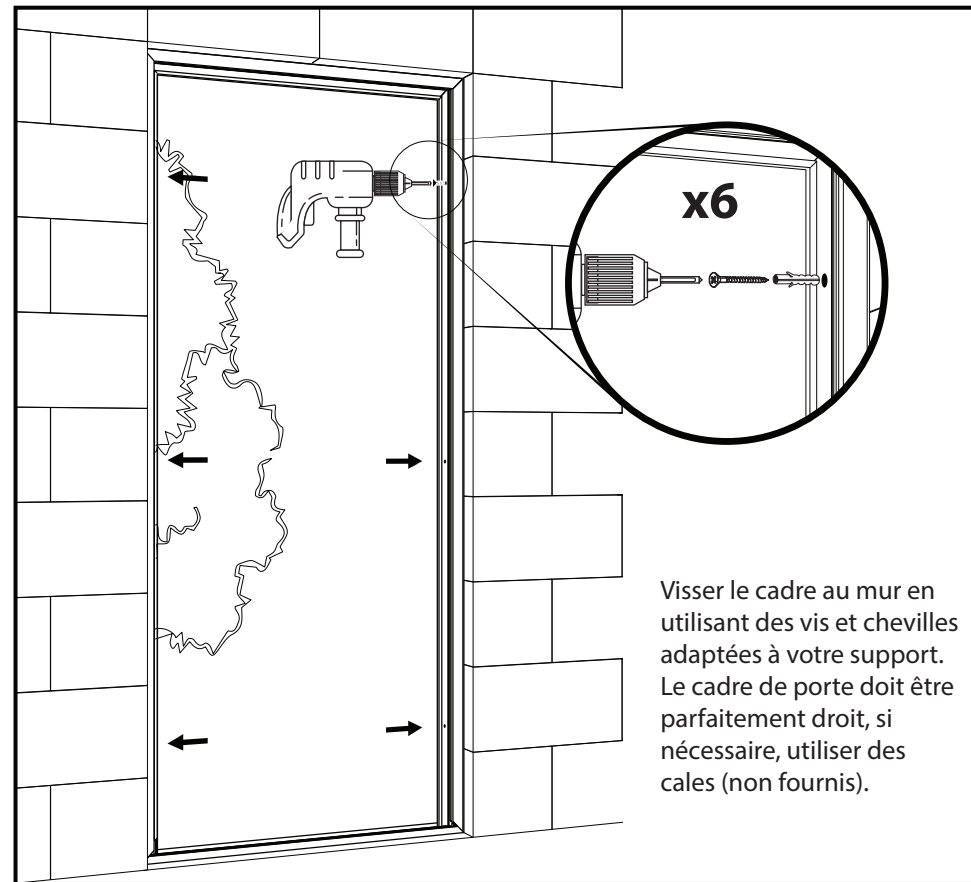

8

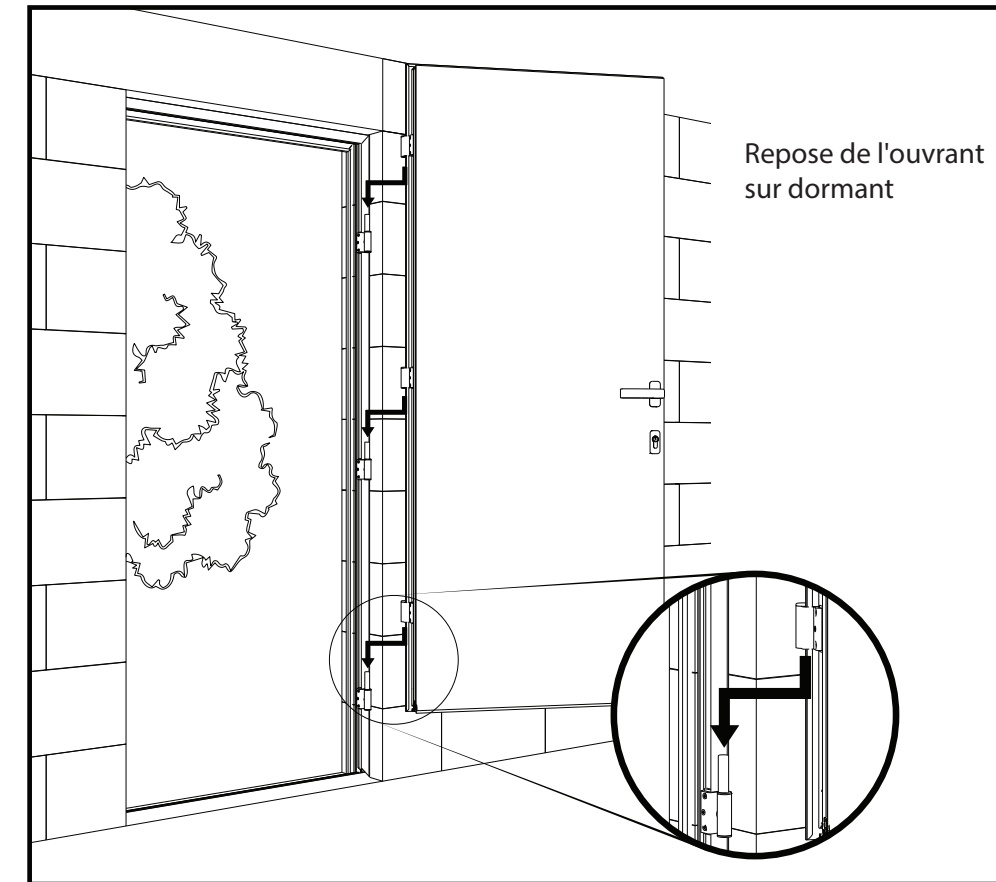

9

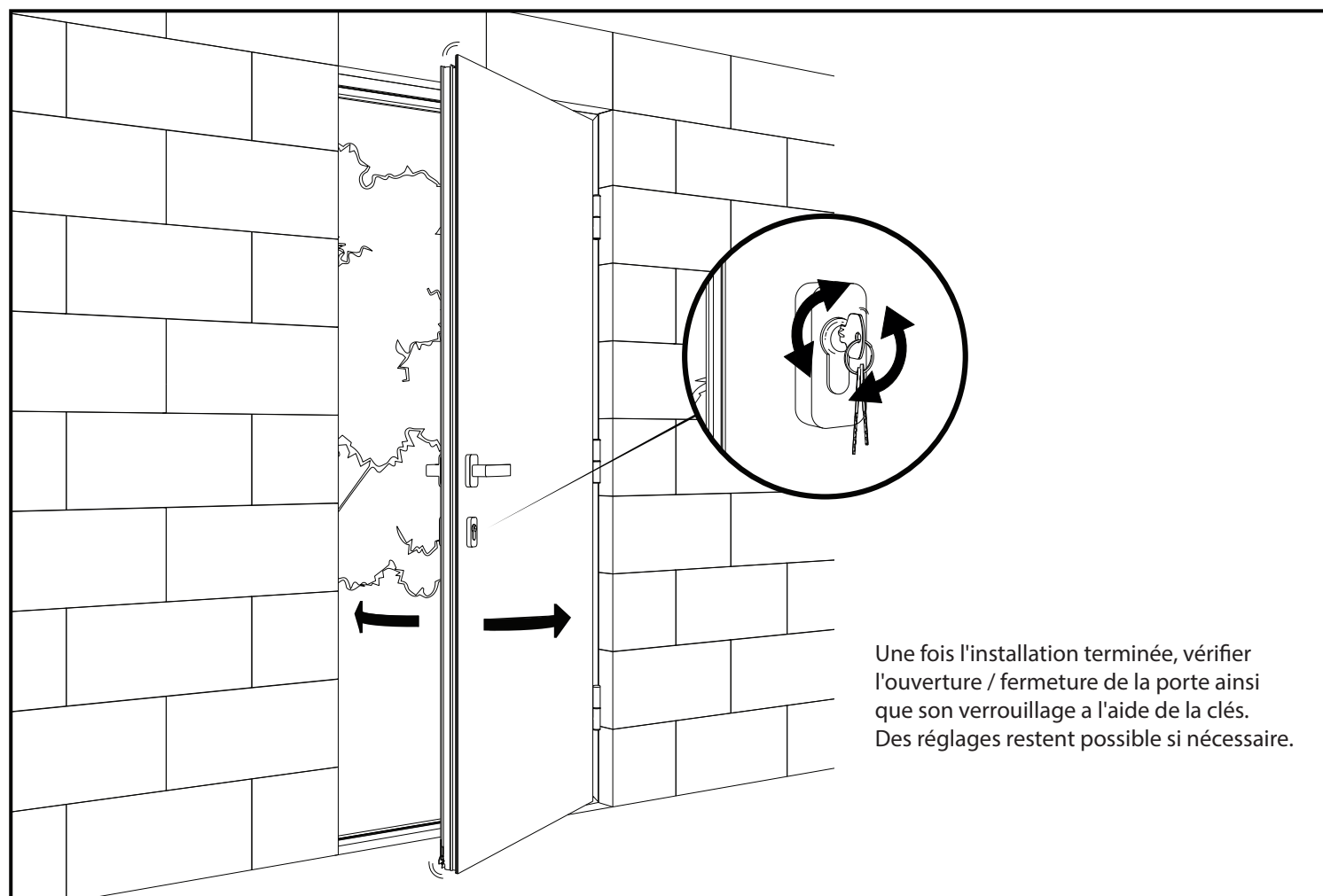

10

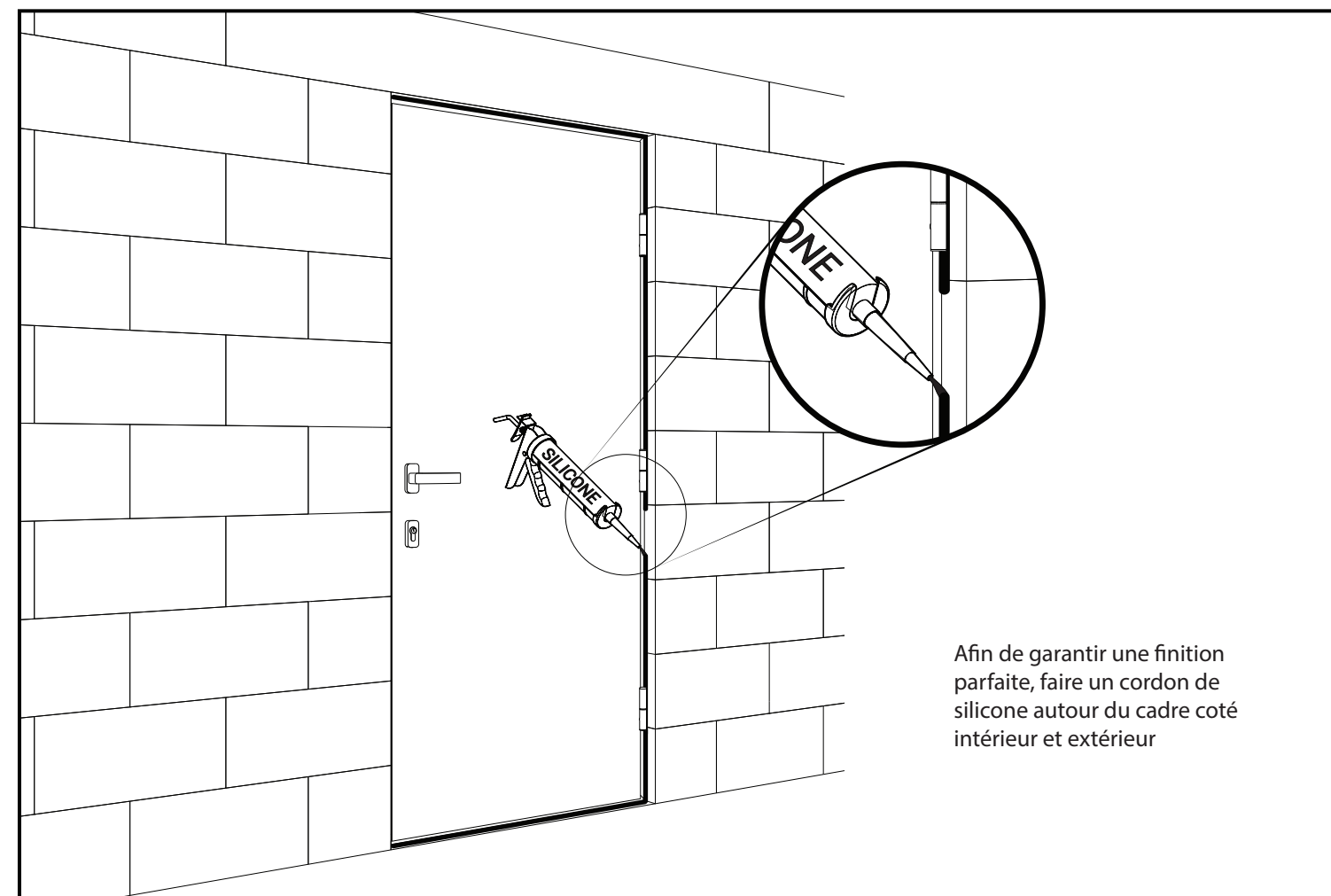

# Installation

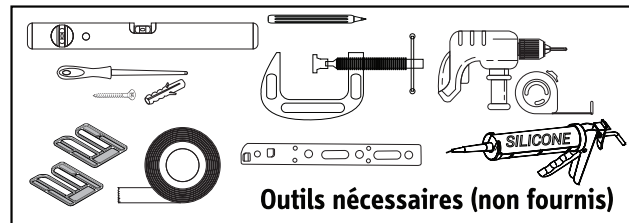

## Pose en feuillure

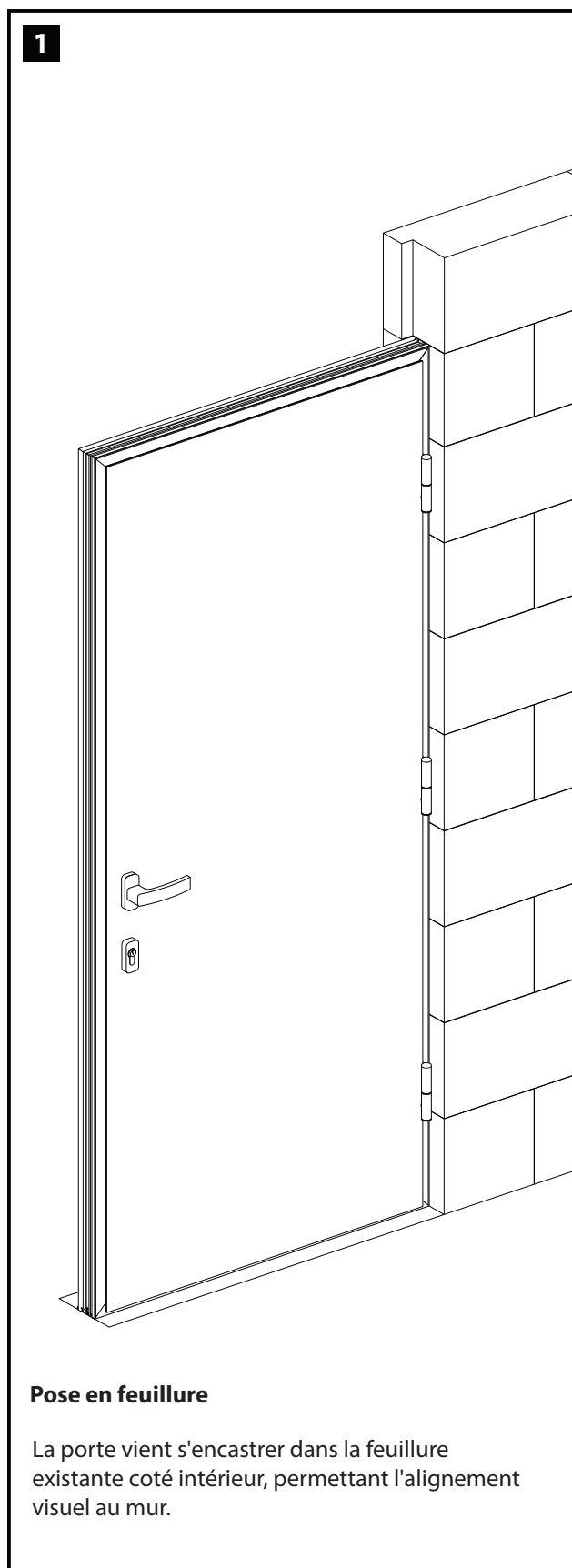

**2**

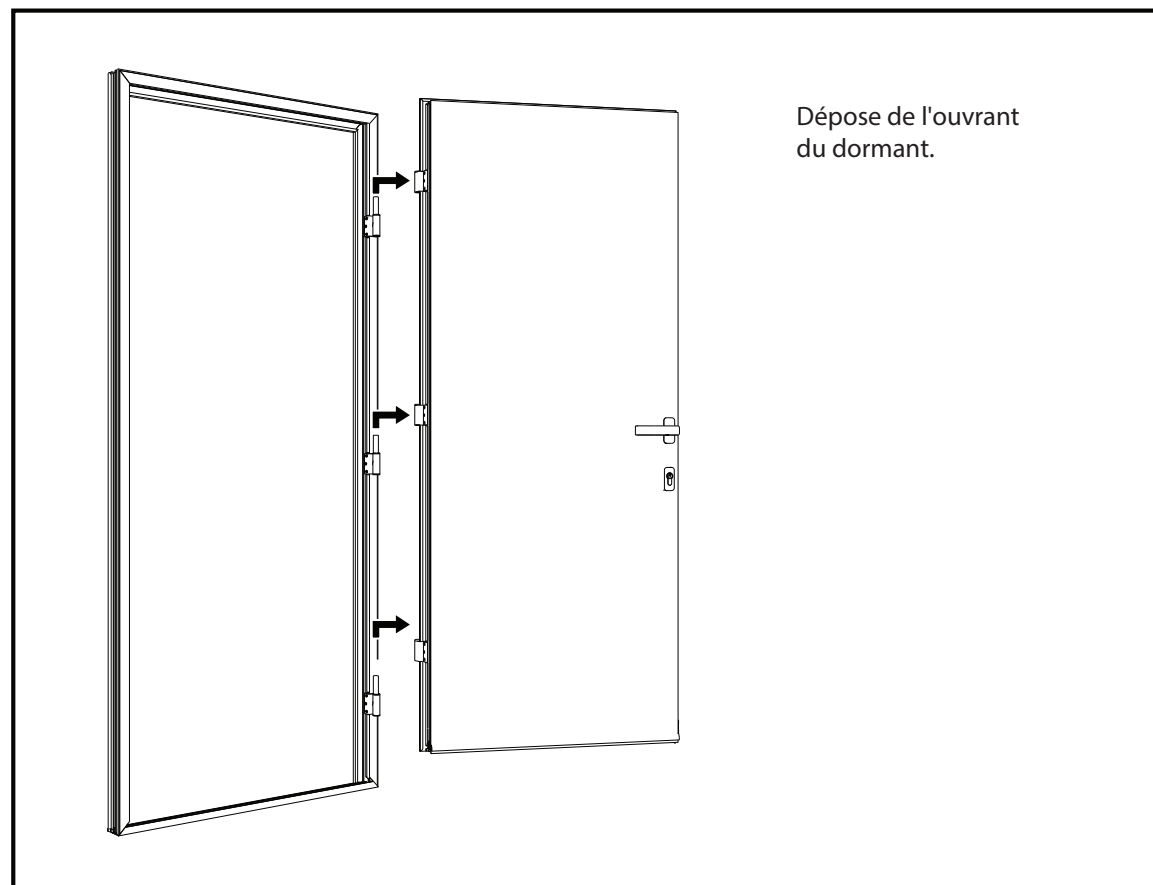

**3**

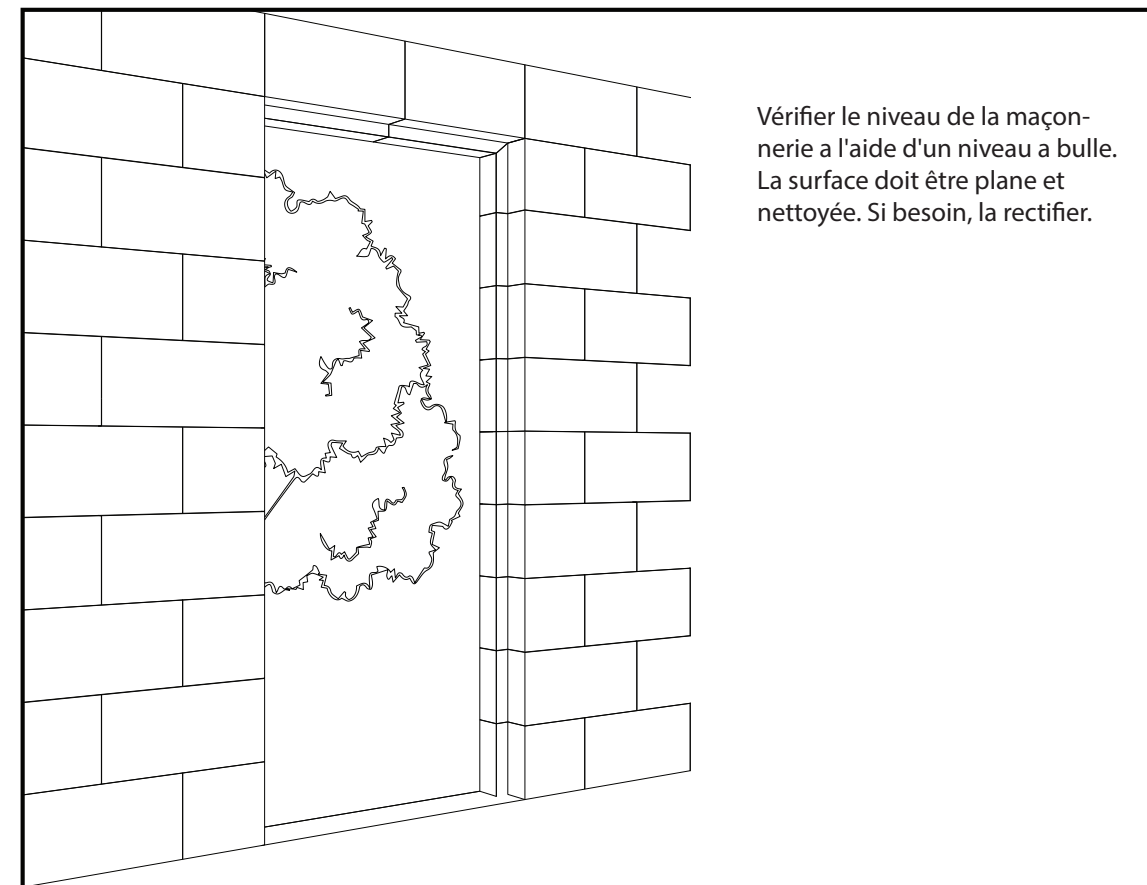

**4**

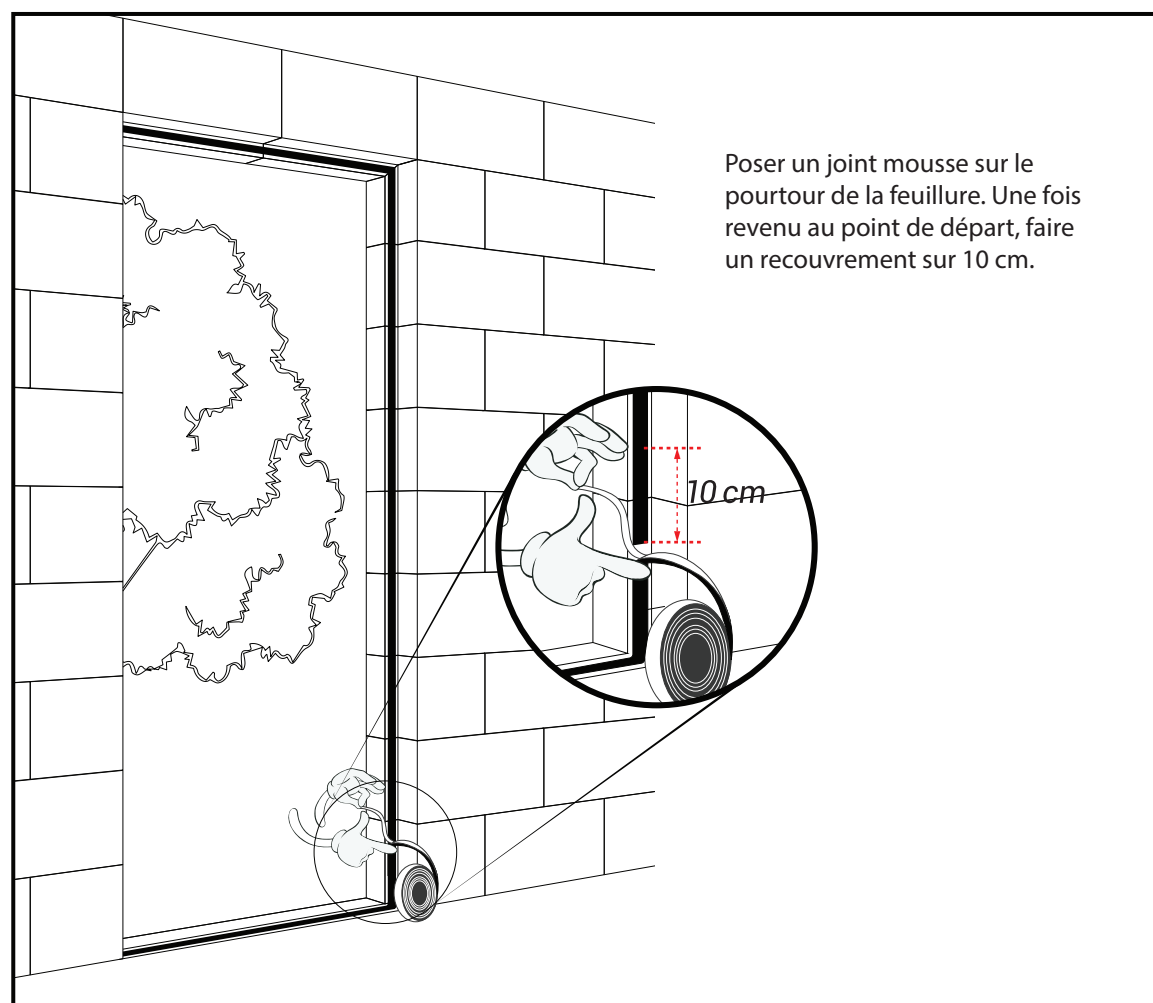

**5**

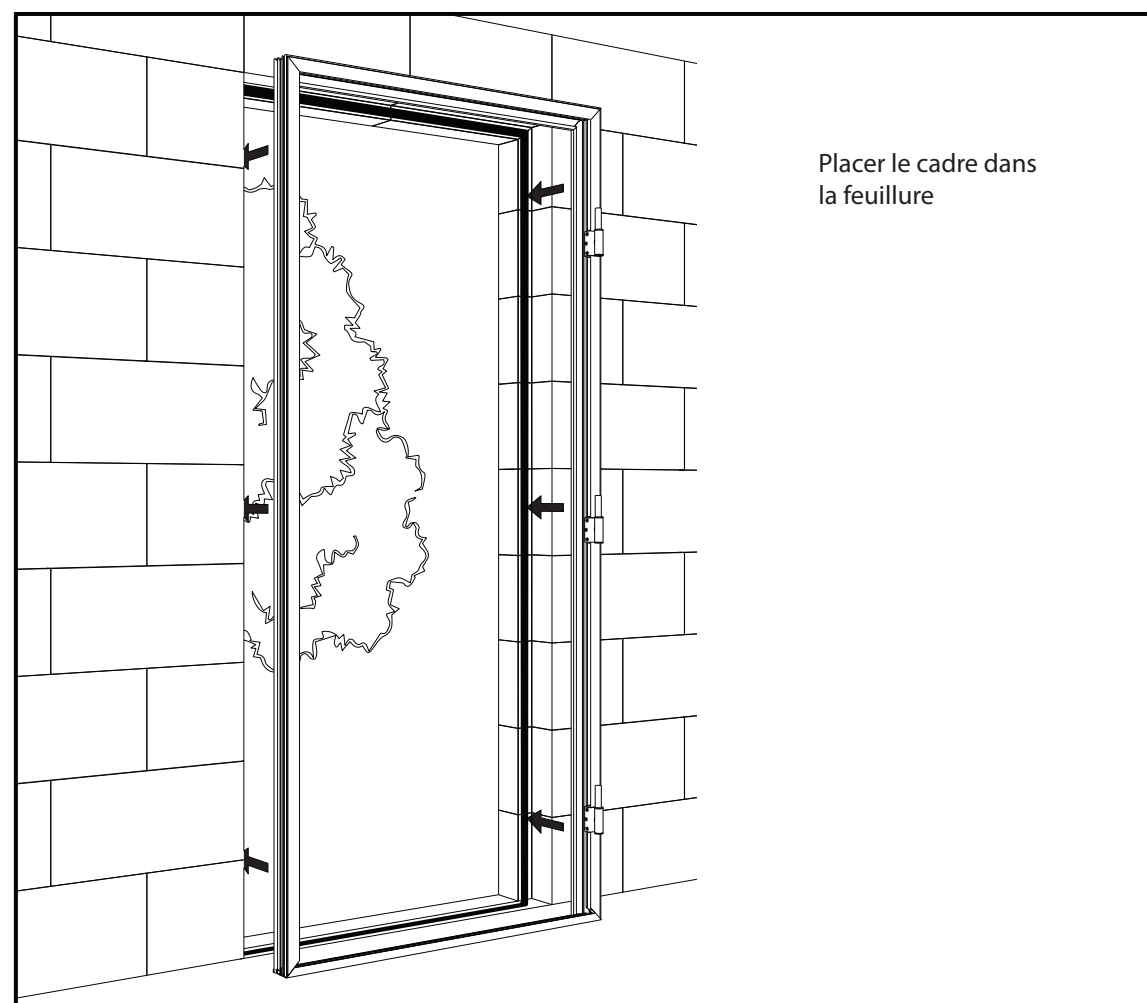

6

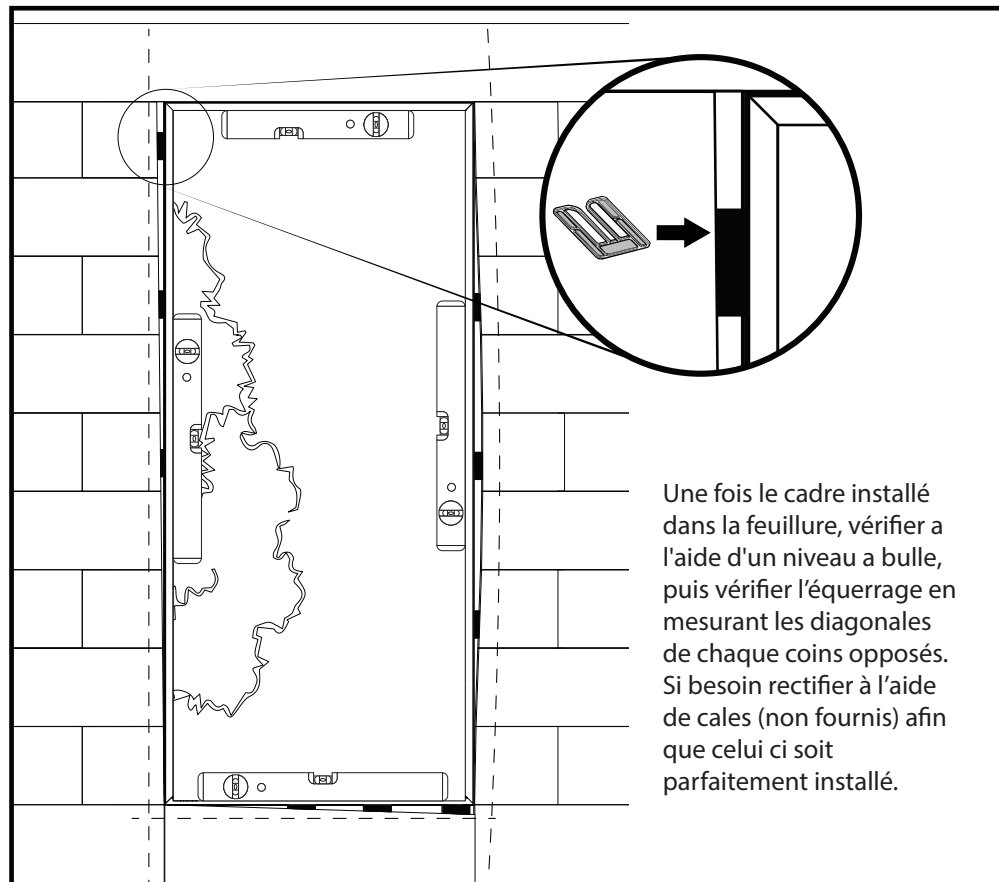

7

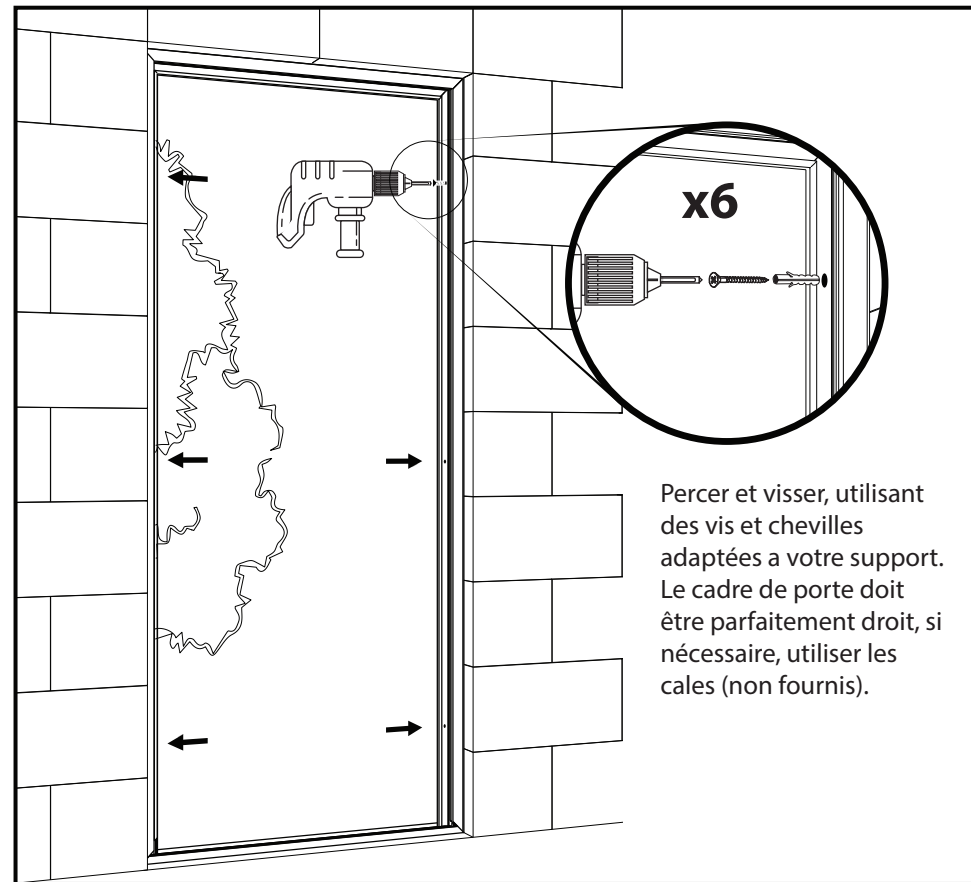

8

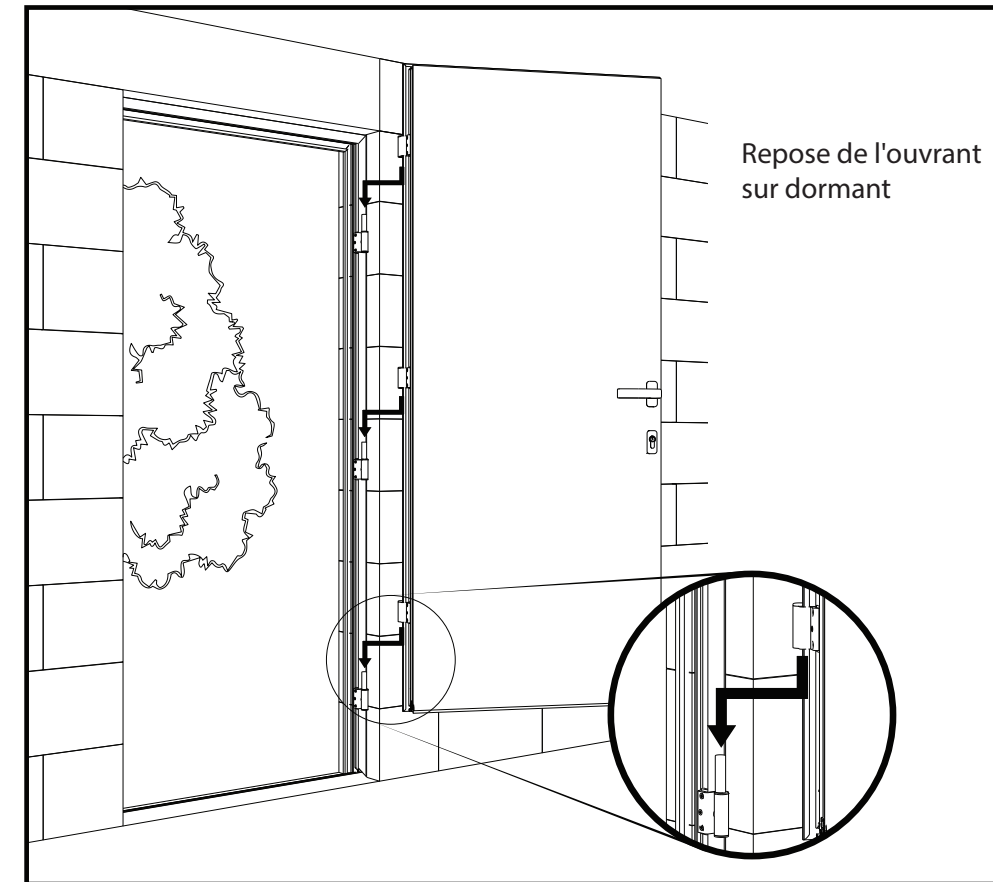

9

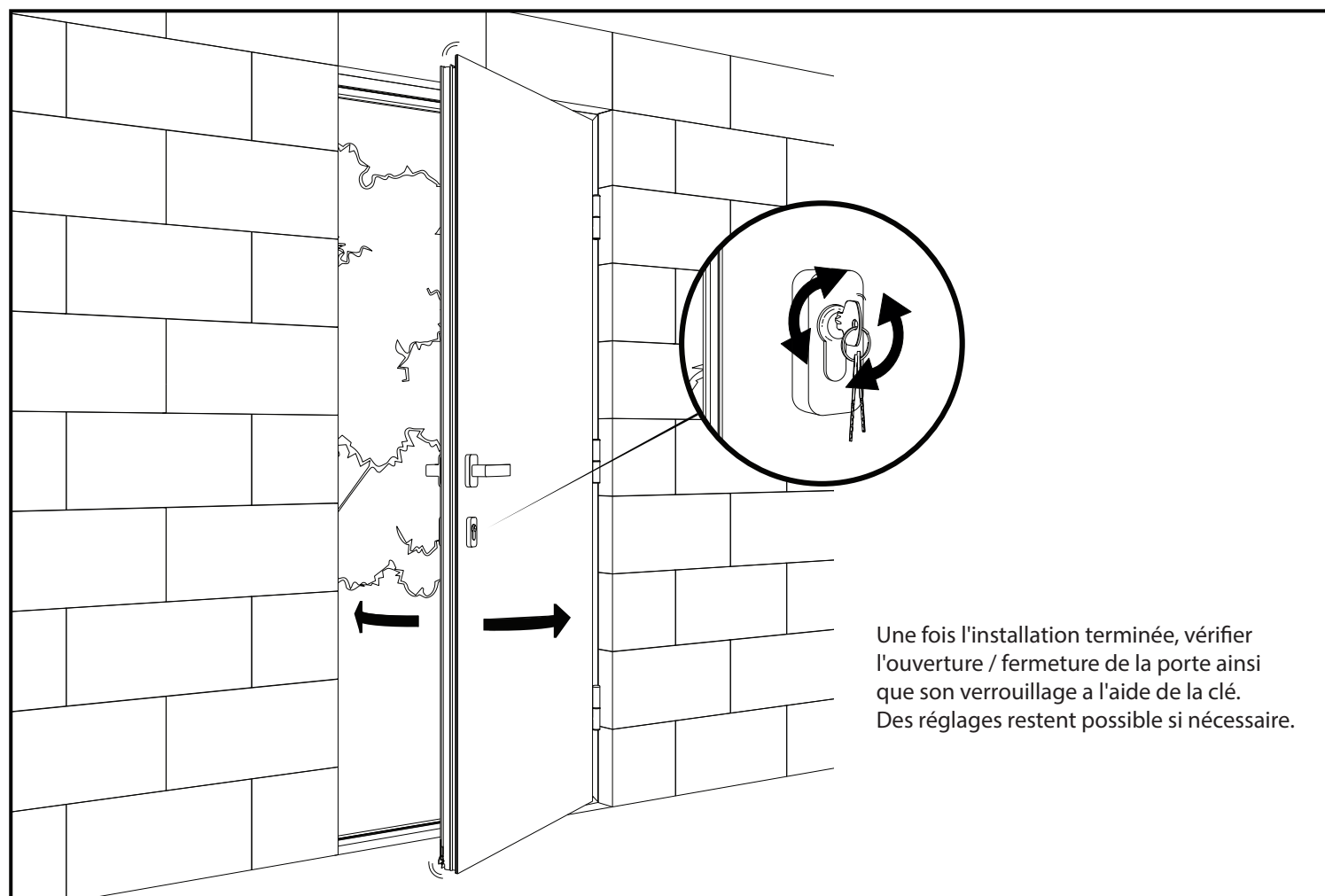

10

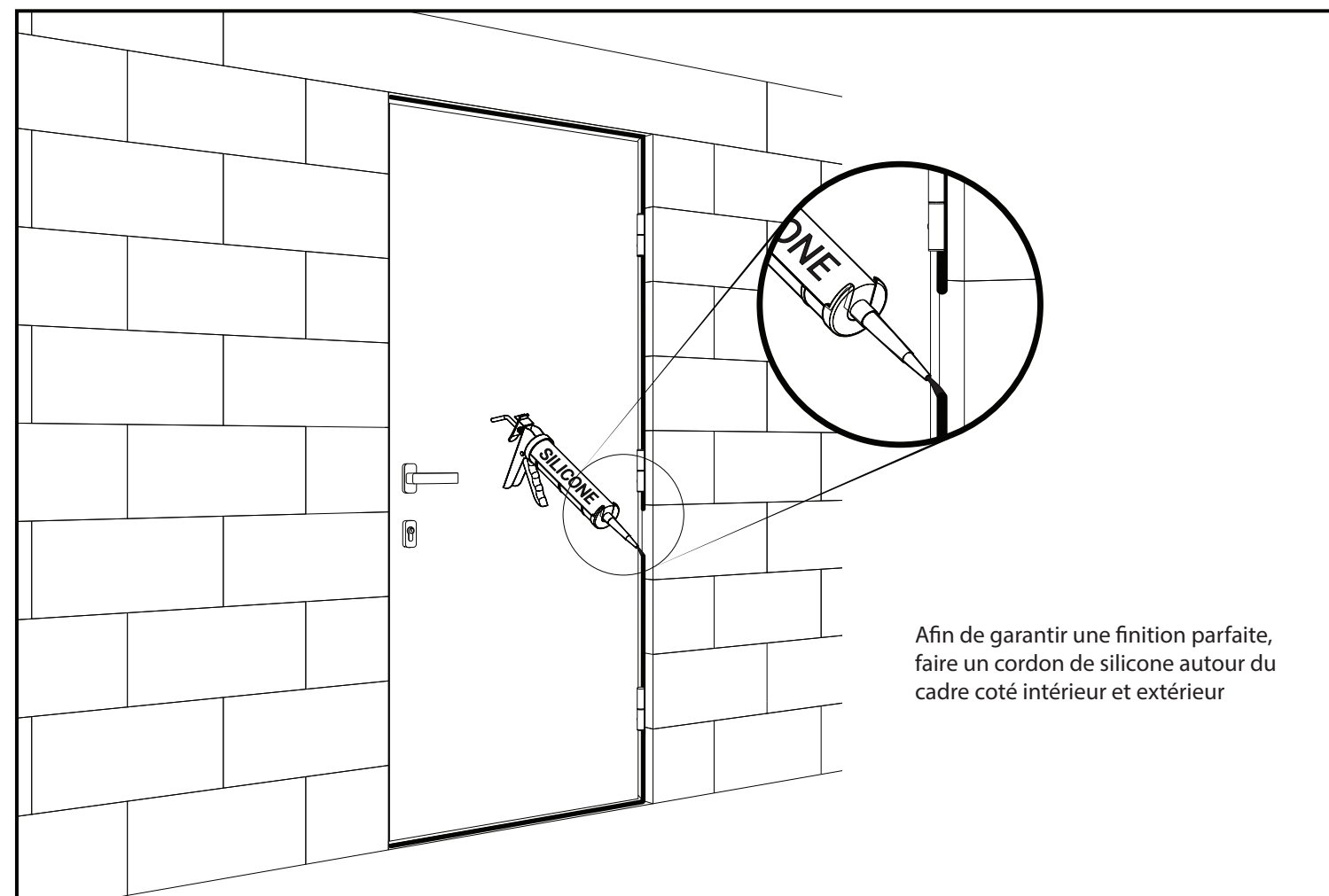

# Ajustement et réglage

 Outils nécessaires (non fournis)

1

La porte ne ferme pas. Elle bloque en partie basse ou en partie haute. Agir sur les paumelles.

Pour le réglage horizontal:

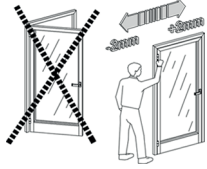

! Réglage avec la porte fermée.

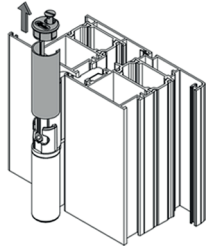

1. Retirer le cache-vis et le capuchon.

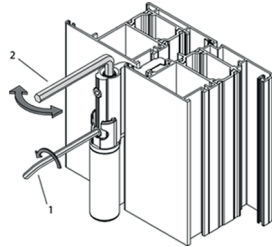

2. Desserrer légèrement les vis selon l'image.

Pour le réglage vertical:

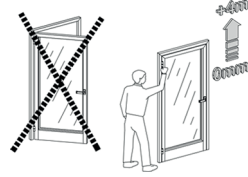

! Réglage avec la porte fermée.

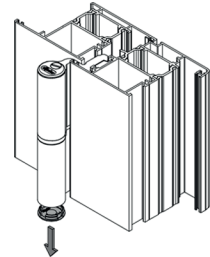

1. Retirer le cache-vis inférieur.

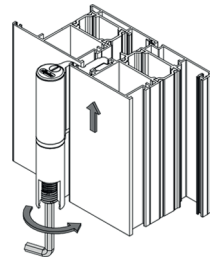

2. Desserrer légèrement la vis selon l'image.

Pour le réglage vertical:

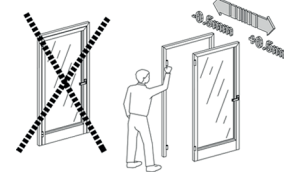

! Il faut retirer l'ouvrant.

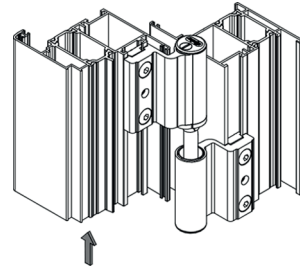

1. Retirer l'ouvrant.

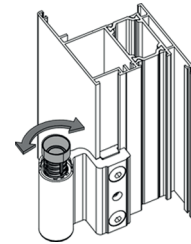

2. Faire tourner l'axe de la paumelle.

2

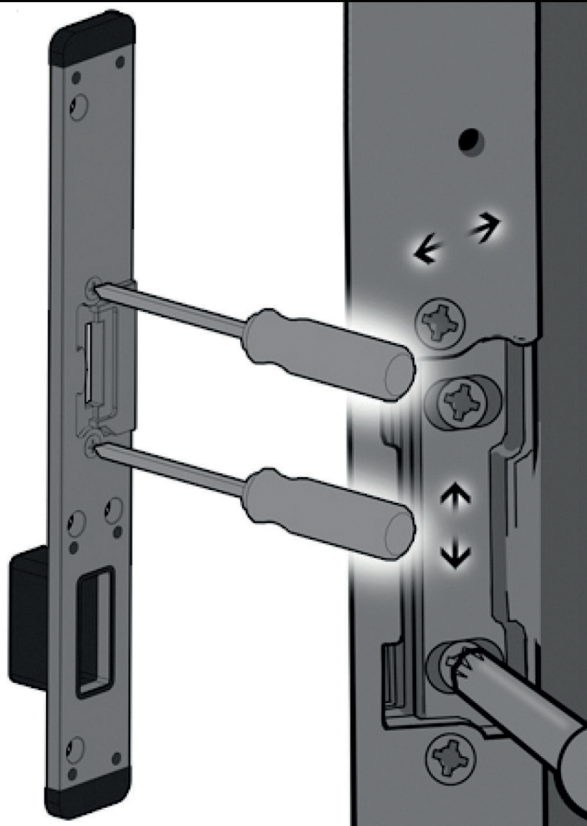

**Le pêne dormant frotte sur la gâche**

Agisser sur les excentriques et sur les vis de fixation de la gâche.

**La porte ne plaque pas assez sur le dormant**

À l'aide d'une clé allen, agir sur l'axe des rouleaux et vérifier le bon fonctionnement. Agir si besoin sur la position des gâches hautes et basses.

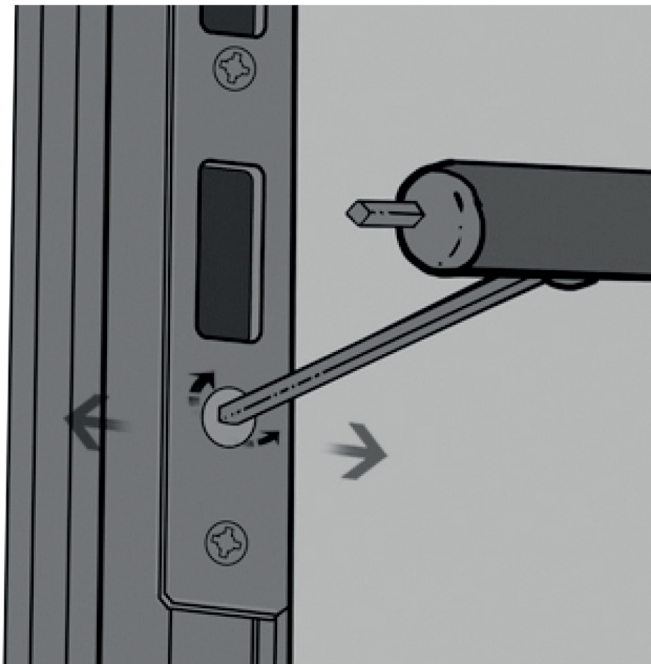

# Entretien et maintenance

1

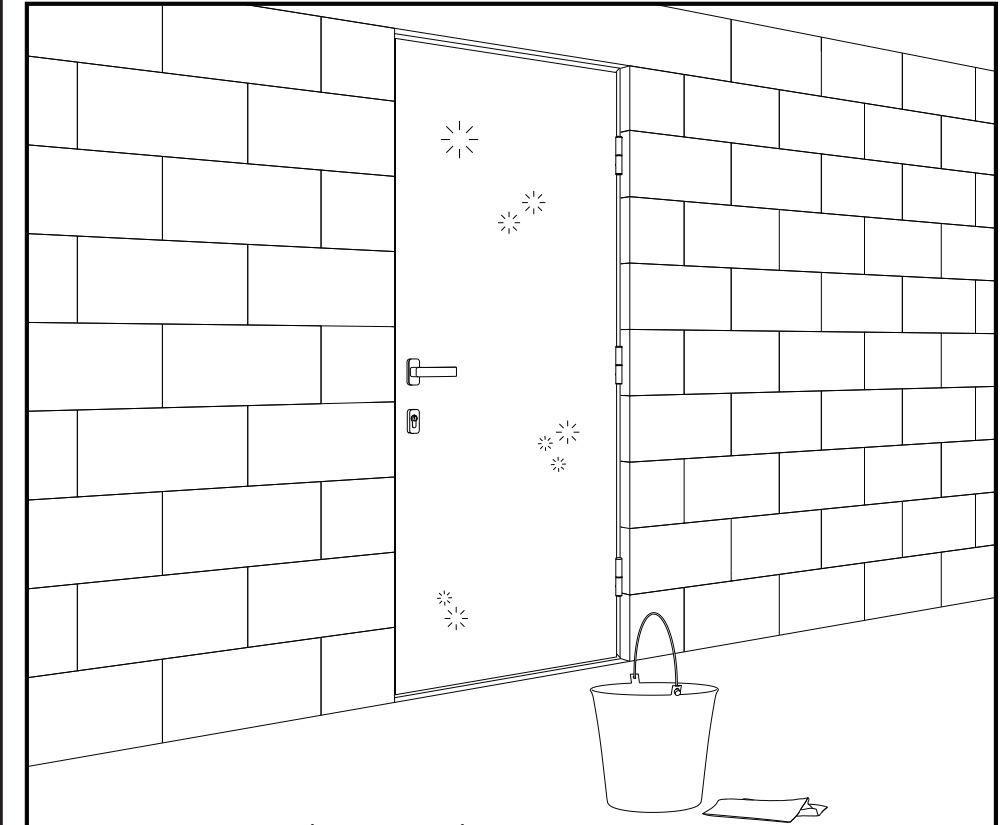

Les agressions climatiques et la pollution obligent à un lavage régulier. Utilisez uniquement de l'eau tiède savonneuse et une peau de chamois. Lavez, rincez et essuyez pour un résultat efficace.

2

