

VELUX INTEGRA® GGL/GGU



ENGLISH: Installation instructions for the electrical components of the window

DEUTSCH: Installationsanleitung für die elektrischen Teile des Fensters

FRANÇAIS : Notice d'installation pour les composants électriques de la fenêtre

DANSK: Installeringsvejledning til vinduets elektriske dele

NORSK: Installeringsveiledning for vinduets elektriske deler

SVENSKA: Installationsanvisning för fönstrets elektriska delar



ENGLISH: IMPORTANT INFORMATION

Read instructions carefully before installation. Please keep instructions for future reference and hand them over to any new user.

Safety

- VELUX INTEGRA® roof windows GGL/GGU are intended for operation by persons with the relative experience and knowledge or persons who have been given instruction concerning its use by a person responsible for their safety.
- The plug on the mains cable is for indoor use only.
- The window does not meet requirements for emergency escape.
- If the rain sensor gets wet, the window operator automatically closes the window. For personal safety, never have your hand or body out of the window without switching off the power.

Installation

- Prevent the window from opening or closing suddenly and uncontrollably during installation.
- Do not connect the window to the mains supply before the window has been completely installed in accordance with the instructions.
- Installation in rooms with a high level of humidity and with hidden wiring must comply with current national regulations. Do not install in zone 0, 1 or 2 unless the top of the window is in zone 3 (contact a qualified electrician if necessary).
- If flashing is not to be installed immediately, fit the covers supplied with the window.

Product

- The window has been designed for use with genuine VELUX products. Connection to other products may cause damage or malfunction.
- The window is compatible with products with the io-homecontrol® logo.
- The window may be manually operated.
- Sound pressure level: max 70 dB(A).
- Electrical products must be disposed of in conformity with national regulations for electronic waste and not with household waste.
- The packaging can be disposed of with usual household waste.
- If you have any technical questions, please contact your VELUX sales company, see telephone list or www.velux.com.

Technical information

Voltage: 230 V ~ 50 Hz 40VA

Protection degree: IP 44

Mains cable: 2 x 1,5 mm²

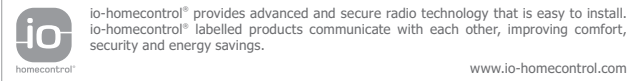

DEUTSCH: WICHTIGE INFORMATIONEN

Vor Installationsbeginn bitte sorgfältig die gesamte Anleitung lesen. Bitte bewahren Sie die Anleitung für den späteren Gebrauch auf und geben Sie diese an den jeweiligen neuen Benutzer weiter.

Sicherheit

- VELUX INTEGRA® Dachfenster GGL/GGU ist für das Bedienen durch Personen mit ausreichenden Erfahrungen und Kenntnissen oder Personen, die vorher eine ausführliche Anweisung durch eine für ihre Sicherheit verantwortliche Person erhalten haben, bestimmt.
- Der Stecker an der Netzleitung ist nur für den Gebrauch im Innenraum zugelassen!
- Das Fenster erfüllt nicht die Anforderungen an Notausstiege.
- Wenn der Regensensor feucht wird, schließt der Fenstermotor automatisch das Fenster. Wichtig: Nicht aus dem Fenster lehnen oder eine Hand ins Fenster halten, während der Strom eingeschaltet ist.

Montage

- Ein plötzliches, unkontrolliertes Öffnen oder Schließen des Fensters während der Montage vermeiden.
- Erst wenn die Montage vollständig nach der Anleitung abgeschlossen ist, soll das Fenster an die Netzspannung angeschlossen werden.
- Bei Montage in Feuchträumen und bei Leitungsführung unter Putz sind die geltenden nationalen Bestimmungen einzuhalten. Fenster nur im Schutzbereich 0, 1 oder 2 einbauen, wenn sich das Oberteil des Fensters im Schutzbereich 3 befindet (wenn notwendig, wenden Sie sich an einen Elektroinstallateur).
- Falls der Eindeckrahmen nicht sofort montiert wird, sind die mitgelieferten Abdeckbleche anzubringen.

Produkt

- Das Fenster ist für den Gebrauch mit original VELUX Produkten konstruiert. Der Anschluss an Produkte anderer Hersteller kann Schäden oder Funktionsstörungen verursachen.

- Das Fenster ist mit Produkten mit dem io-homecontrol® Logo kompatibel.
- Das Fenster kann manuell bedient werden.
- Schalldruckpegel: Max. 70 dB(A).
- Elektrische Produkte sind nach nationalen Bestimmungen als elektronischer Müll zu entsorgen und dürfen nicht in den Hausmüll gelangen.
- Die Verpackung kann mit dem Hausmüll entsorgt werden.
- Bei technischen Fragen wenden Sie sich bitte an Ihre zuständige VELUX Verkaufsgesellschaft, siehe Telefon-Liste oder www.velux.com.

Technische Information

Spannung: 230 V ~ 50 Hz 40VA

Schutzart: IP 44

Netzleitung: 2 x 1,5 mm²

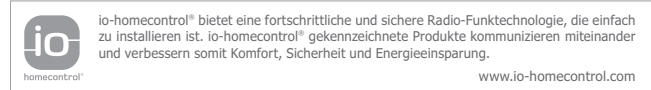

FRANÇAIS : INFORMATIONS IMPORTANTES

Lire attentivement la totalité de la notice avant l'installation. Conserver cette notice pour vous y référer en cas de besoin et ne pas oublier de la transmettre à tout nouvel utilisateur.

Sécurité

- La fenêtre de toit VELUX INTEGRA® GGL/GGU doit être manœuvrée par des personnes ayant l'expérience et les connaissances appropriées ou par des personnes ayant reçu des instructions sur son utilisation par une personne responsable de sa sécurité.
- La prise du câble d'alimentation est destinée à un usage intérieur uniquement.
- La fenêtre n'est pas prévue pour servir d'issue de secours.
- Si le détecteur de pluie est mouillé, la fenêtre se fermera automatiquement. Pour votre sécurité, ne jamais passer une main ou une partie du corps dans l'ouverture de la fenêtre avant d'avoir débranché l'alimentation.

Installation

- Faire en sorte que la fenêtre ne s'ouvre ni ne se ferme de façon brusque et inopinée pendant l'installation.
- Ne pas brancher la fenêtre sur le secteur avant qu'elle ne soit complètement installée selon la notice.
- L'installation dans une pièce à fort taux d'humidité ou avec câblage encastré oblige à se conformer à la réglementation nationale correspondante. Ne pas installer la fenêtre en zones 0, 1 ou 2 à moins que sa partie haute soit en zone 3 (contacter un électricien qualifié si nécessaire).
- Si le raccordement d'étanchéité n'est pas immédiatement installé, monter les profilés de recouvrement fournis avec la fenêtre.

Produit

- La fenêtre a été conçue pour fonctionner avec des produits de marque VELUX. Toute connexion à des produits d'une autre marque peut endommager le produit ou entraîner un dysfonctionnement.
- La fenêtre est compatible avec des produits portant le logo io-homecontrol®.
- La fenêtre peut être manœuvrée manuellement.
- Niveau de pression acoustique : maximum 70 dB(A).
- Les produits électriques/électroniques doivent être mis en décharge conformément à la réglementation sur les déchets électroniques en vigueur et ne doivent en aucun cas être jetés aux ordures ménagères.
- L'emballage peut être jeté aux ordures ménagères.
- Si vous avez une question technique, merci de contacter votre société de vente VELUX, voir numéro indiqué ou www.velux.com.

Caractéristiques techniques

Voltage : 230 V ~ 50 Hz 40VA

Classe de protection : IP 44

Câble secteur : 2 x 1,5 mm²

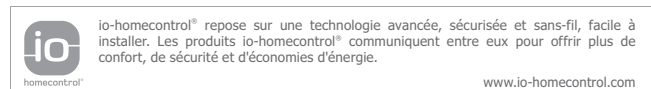

DANSK: VIGTIG INFORMATION

Læs hele vejledningen grundigt igennem før installering. Vejledningen bør opbevares til senere brug og gives videre til en evt. ny bruger.

Sikkerhed

- VELUX INTEGRA® ovenlysvindue GGL/GGU er beregnet til at blive betjent af personer med tilstrækkelig erfaring og viden eller personer, som har fået vejledning i dets brug af en person med ansvar for deres sikkerhed.
- Stikket på netledningen er kun til indendørs brug.
- Vinduet opfylder ikke forskrifter for nødudgang.
- Hvis regnsensoren bliver våd, lukker vinduesåbneren automatisk vinduet. Vigtigt: Stik aldrig en hånd eller lignende ud af vinduet, før netspændingen er afbrudt.

Montering

- Vær opmærksom på, at vinduet ikke pludselig åbner eller lukker ukontrolleret under montering.
- Vinduet må ikke tilsluttes netspændingen, før det er færdigmonteret i henhold til vejledningen.
- Ved montering i vådrum og ved skjult ledningsføring skal gældende national lovgivning overholdes. Vinduet må ikke monteres i zone 0, 1 eller 2, medmindre den øverste del af vinduet er i zone 3 (kontakt evt. en elinstallatør).
- Såfremt inddækning ikke monteres med det samme, skrues de medlevende beklædningsdele på.

Produkt

- Vinduet er konstrueret til brug sammen med originale VELUX produkter. Tilslutning til andre produkter kan medføre skader eller funktionssvigt.
- Vinduet er kompatibelt med produkter med io-homecontrol® logoet.
- Vinduet kan betjenes manuelt.
- Lydtrykniveau: maks. 70 dB(A).
- Elektriske produkter må ikke smides ud med husholdningsaffald, men skal bortskaffes i henhold til nationale regler for elektronisk affald.
- Emballagen kan bortskaffes sammen med almindeligt husholdningsaffald.
- Eventuelle tekniske spørgsmål rettes til dit VELUX salgsselskab, se telefonliste eller www.velux.com.

Teknisk information

Spænding: 230 V ~ 50 Hz 40VA

Kapslingsklasse: IP 44

Netledning: 2 x 1,5 mm²

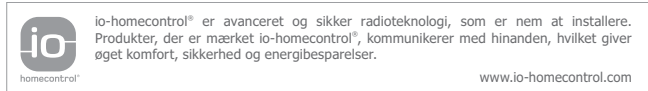

NORSK: VIKTIG INFORMASJON

Les hele veiledningen grundig gjennom før installering. Veiledningen bør oppbevares til senere bruk. Gi den videre til en evt. ny bruker.

Sikkerhet

- VELUX INTEGRA® takvindu er beregnet til å bli betjent av personer med tilstrekkelig erfaring og viten eller personer, som har fått veiledning i bruken af produktet av en person med ansvar for deres sikkerhet.
- Stikket på netledningen er kun til innendørs bruk.
- Vinduet oppfyller ikke forskriftskravene for nødutgang.
- Hvis regnsensoren blir våt, lukker vindusåbneren automatisk vinduet. Stikk aldri en hånd eller lignende ut av vinduet før nettspenningen er avbrutt.

Montering

- Vær oppmerksom på at vinduet ikke plutselig åpner eller lukker ukontrollert under montering.
- Vinduet må ikke tilsluttes nettspenning før det er ferdigmontert i henhold til veiledningen.
- Ved montering i våtrom og ved skjult ledningsføring skal gjeldende nasjonal lovgivning overholdes. Vinduet må ikke monteres i våtsone med mindre den øverste delen av vinduet er utenfor sonen (kontakt evt. en elinstallatør).
- Såfremt inndekning ikke monteres med det samme, skrues de medlevende beklædningsdelene på.

Produktet

- Vinduet er konstruert til bruk sammen med originale VELUX produkter. Tilslutning til andre produkter kan medføre skader eller funksjonssvikt.
- Vinduet er kompatibelt med produkter med io-homecontrol® logoen.
- Vinduet kan betjenes manuelt.
- Lydtrykknivå: maks. 70 dB(A).

- Elektriske produkter må ikke kastes sammen med husholdningsavfall, men skal avhendes i henhold til nasjonale regler for elektronisk avfall.
- Emballasjen kan kastes sammen med alminnelig husholdningsavfall.
- Eventuelle tekniske spørsmål rettes til ditt VELUX salgskontor, se telefonliste eller www.velux.com.

Teknisk informasjon

Spennning: 230 V ~ 50 Hz 40VA

Kapslingsklasse: IP 44

Nettledning: 2 x 1,5 mm²

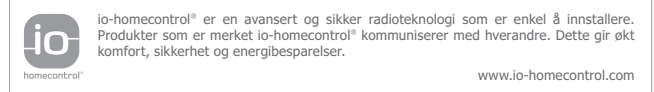

SVENSKA: VIKTIG INFORMATION

Läs anvisningarna noggrant före installationen. Spara denna anvisning för senare bruk och lämna den vidare till eventuellt nya användare.

Säkerhet

- VELUX INTEGRA® takfönster GGL/GGU får endast användas av personer med relevant kunskap eller personer som har läst manualen eller givits instruktioner för hantering av produkten från en person som ansvarar för deras säkerhet.
- Stickkontakten på kabeln är endast avsedd för inomhusbruk.
- Fönstret uppfyller inte kravet som nödutgång.
- Om regnsensorn blir våt, stängs fönstret automatiskt av fönstertorn. För din personliga säkerhet, ha aldrig handen eller kroppen utanför fönstret utan att stänga av strömmen.

Montering

- Var uppmärksam på så att inte fönstret öppnas och stängs okontrollerat under monteringen.
- Fönstret får inte anslutas till elnätet förrän det är helt färdigmonterat enligt monteringsanvisningen.
- För montering i våtutrymmen och vid dold kabeldragning ska gällande byggnadsbestämmelser följas. Fönstret får inte monteras i zon 0, 1 eller 2 om inte den övre delen av fönstret placeras i zon 3 (kontakta ev. en elinstallatör).
- Monteras inte intäckningsplåten direkt ska plåtbeklädnaden som medföljer fönstret skrivas fast.

Produkt

- Fönstret har framtagits för att användas ihop med VELUX produkter. Anslutning till andra produkter kan medföra skador eller funktionsstörningar.
- Fönstret är kompatibel med produkter märkta med io-homecontrol® logon.
- Fönstret kan manövreras manuellt.
- Ljudtrycksnivå: Max 70 dB(A).
- Elektriska produkter får inte kastas bland hushållssopor, utan ska forslas bort enligt de nationella reglerna som gäller för elektroniskt avfall.
- Emballaget kan kastas bland de vanliga hushållssoporna.
- Eventuella tekniska frågor ställs till VELUX försäljningsbolag, se telefonlista eller www.velux.com.

Teknisk information

Nätspänning: 230 V - 50 Hz 40VA

Skyddsklass: IP 44

Nätkabel: 2 x 1,5 mm²

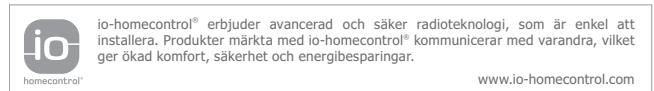

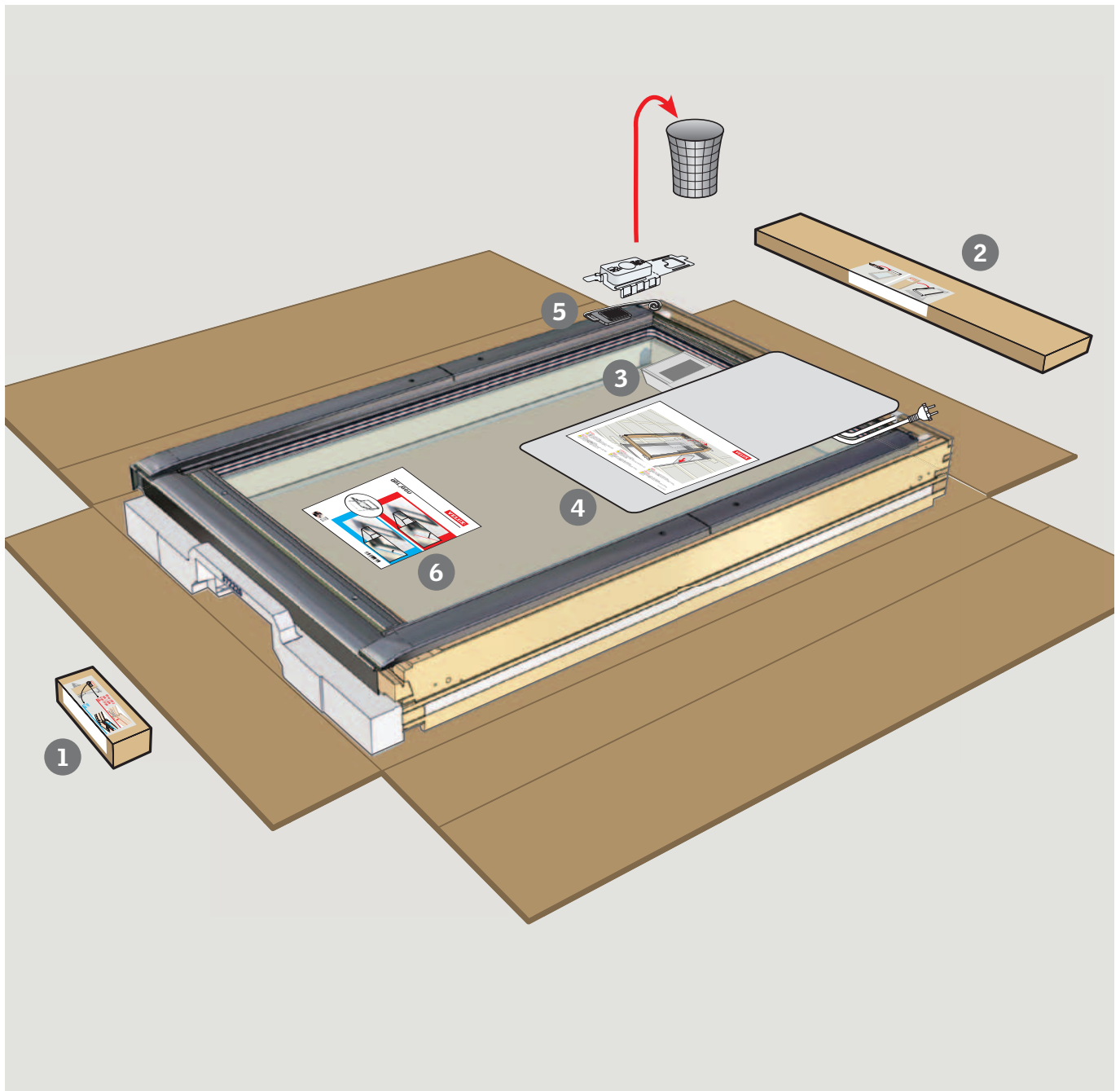

ENGLISH:

- ① : Installation brackets and screws – see installation instructions for window.
- ② : Cover and screws – see installation instructions for window.
- ③ : Control pad and directions for use – see page 7.
- ④ : Mains cable (2 x 1,5 mm²) – see page 5.
- ⑤ : Rain sensor – see page 6.
- ⑥ : Installation instructions for window.

DEUTSCH:

- ① : Montagewinkel und Schrauben – siehe Einbauanleitung für Fenster.
- ② : Abdeckblech und Schrauben – siehe Einbauanleitung für Fenster.
- ③ : Bedienung und Bedienungsanleitung – siehe Seite 7.
- ④ : Leitung für den Anschluss an die Netzspannung (2 x 1,5 mm²) – siehe Seite 5.
- ⑤ : Regensensor – siehe Seite 6.
- ⑥ : Einbauanleitung für Fenster.

FRANÇAIS :

- ① : Pattes de fixation et visserie – voir notice d'installation fenêtre.
- ② : Profilé de recouvrement et visserie – voir notice d'installation fenêtre.
- ③ : Écran tactile et notice d'utilisation – voir page 7.
- ④ : Câble pour branchement au secteur (2 x 1,5 mm²) – voir page 5.
- ⑤ : Détecteur de pluie – voir page 6.
- ⑥ : Notice d'installation fenêtre.

DANSK:

- ① : Monteringsvinkler og skruer – se monteringsvejledning til vindue.
- ② : Beklædningsdel og skruer – se monteringsvejledning til vindue.
- ③ : Kontrolhædet og brugsvejledning – se side 7.
- ④ : Ledning til tilslutning til netspændingen (2 x 1,5 mm²) – se side 5.
- ⑤ : Regnsensor – se side 6.
- ⑥ : Monteringsvejledning til vindue.

NORSK:

- ① : Monteringsvinkler og skruer – se monteringsveiledning for vindu.
- ② : Beklædningsdel og skruer – se monteringsveiledning for vindu.
- ③ : Kontrollpad og brukerveiledning – se side 7.
- ④ : Ledning for tilslutning til nettspenningen (2 x 1,5 mm²) – se side 5.
- ⑤ : Regnsensor – se side 6.
- ⑥ : Monteringsveiledning for vindu.

SVENSKA:

- ① : Monteringsbeslag och skruvar – se monteringsanvisning för fönster.
- ② : Plåtbeslag till fönster och skruvar – se monteringsanvisning för fönster.
- ③ : Kontrollhjälet och bruksanvisning – se sidan 7.
- ④ : Kabel för anslutning till elnätet (2 x 1,5 mm²) – se sidan 5.
- ⑤ : Regnsensor – se sidan 6.
- ⑥ : Monteringsanvisning för fönster.

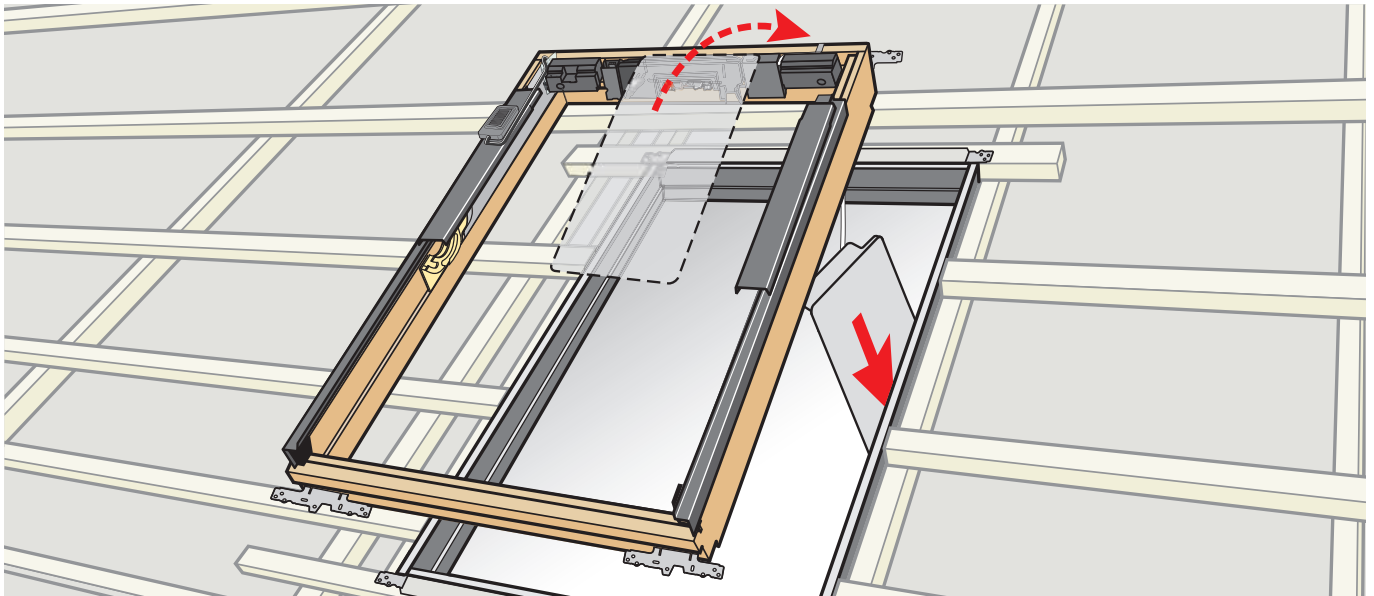

ENGLISH:

Lead cable to mains supply.

⚠ Do **NOT** connect the cable to the mains supply until the window has been completely installed.

DEUTSCH:

Leitung zur Netzspannung führen.

⚠ Die Leitung **ERST DANN** anschließen, wenn die Montage des Fensters völlig abgeschlossen ist!

FRANÇAIS :

Passer le câble d'alimentation secteur.

⚠ Ne **PAS** brancher le câble avant installation complète de la fenêtre.

DANSK:

Ledningen føres frem til netspændingen.

⚠ Ledningen må **IKKE** tilsluttes, før vinduet er færdigmonteret.

NORSK:

Ledningen føres frem for nettspenning.

⚠ Ledningen må **IKKE** tilsluttes før vinduet er ferdig montert.

SVENSKA:

Kabeln dras fram till nätspänningen.

⚠ Kabeln får **INTE** anslutas förrän fönstret är färdigmonterat.

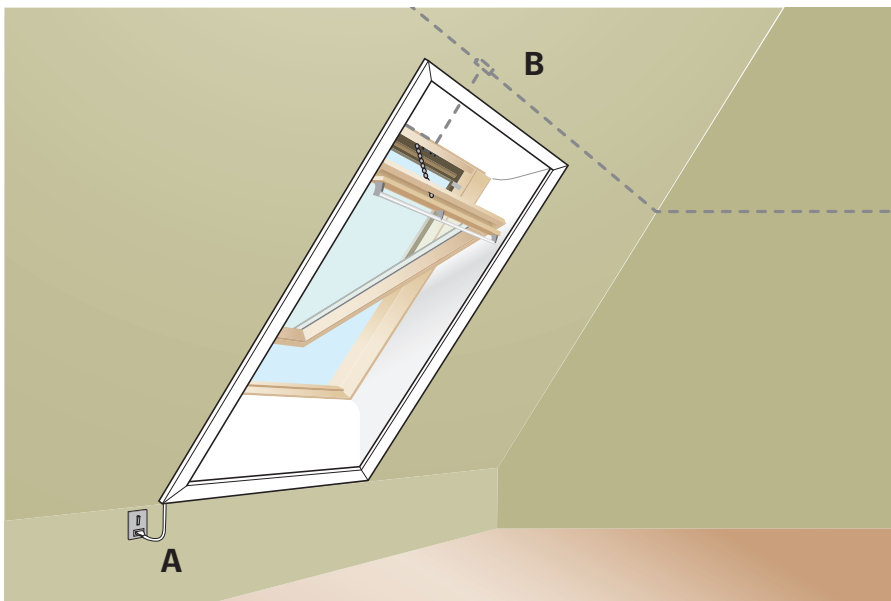

ENGLISH:

A: Visible wiring. Connect the plug to a standard socket.

B: Hidden wiring.

⚠ Take all necessary actions to comply with current national regulations (contact a qualified electrician if necessary).

DEUTSCH:

A: Leitungsführung auf Putz. Den Stecker in eine Standardsteckdose stecken.

B: Leitungsführung unter Putz.

⚠ Treffen Sie alle notwendigen Maßnahmen zur Einhaltung der geltenden nationalen Bestimmungen (wenn notwendig, wenden Sie sich an einen Elektroinstallateur).

FRANÇAIS :

A: Câblage en applique. Connecter la prise mâle à une prise secteur standard.

B: Câblage encastré.

⚠ Prendre toutes dispositions pour satisfaire la réglementation nationale correspondante (contacter un électricien qualifié si nécessaire).

DANSK:

A: Synlig ledningsføring. Stikket tilsluttes en almindelig stikkontakt.

B: Skjult ledningsføring.

⚠ Tag alle nødvendige forholdsregler for at overholde gældende national lovgivning (kontakt evt. en elinstallatør).

NORSK:

A: Synlig ledningsføring. Stikket tilsluttes en alminnelig stikkontakt.

B: Skjult ledningsføring.

⚠ Ta alle nødvendige forholdsregler for å overholde gjeldende nasjonal lovgivning (kontakt evt. en elinstallatør).

SVENSKA:

A: Synlig kabeldragning. Stickkontakten ansluts till vägguttaget.

B: Dold kabeldragning.

⚠ Vidtag alla nödvändiga åtgärder för att följa gällande byggnadsbestämmelser (kontakta ev. en elinstallatör).

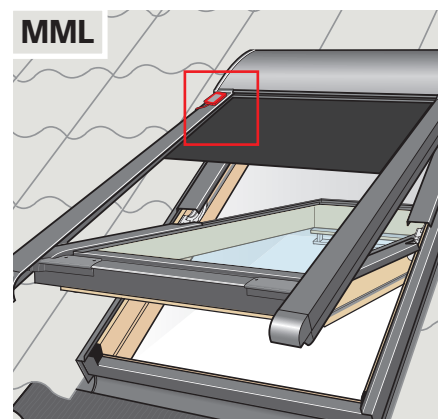
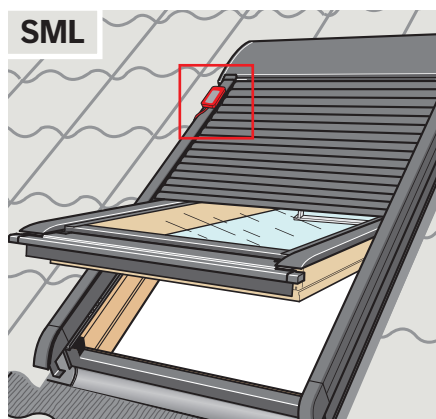
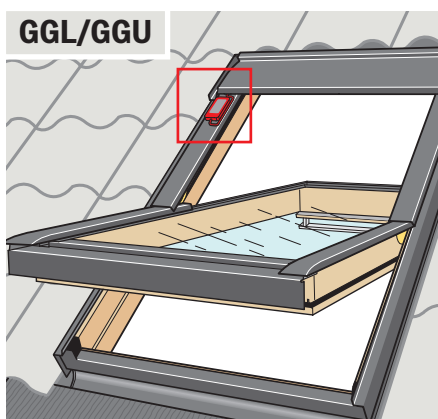
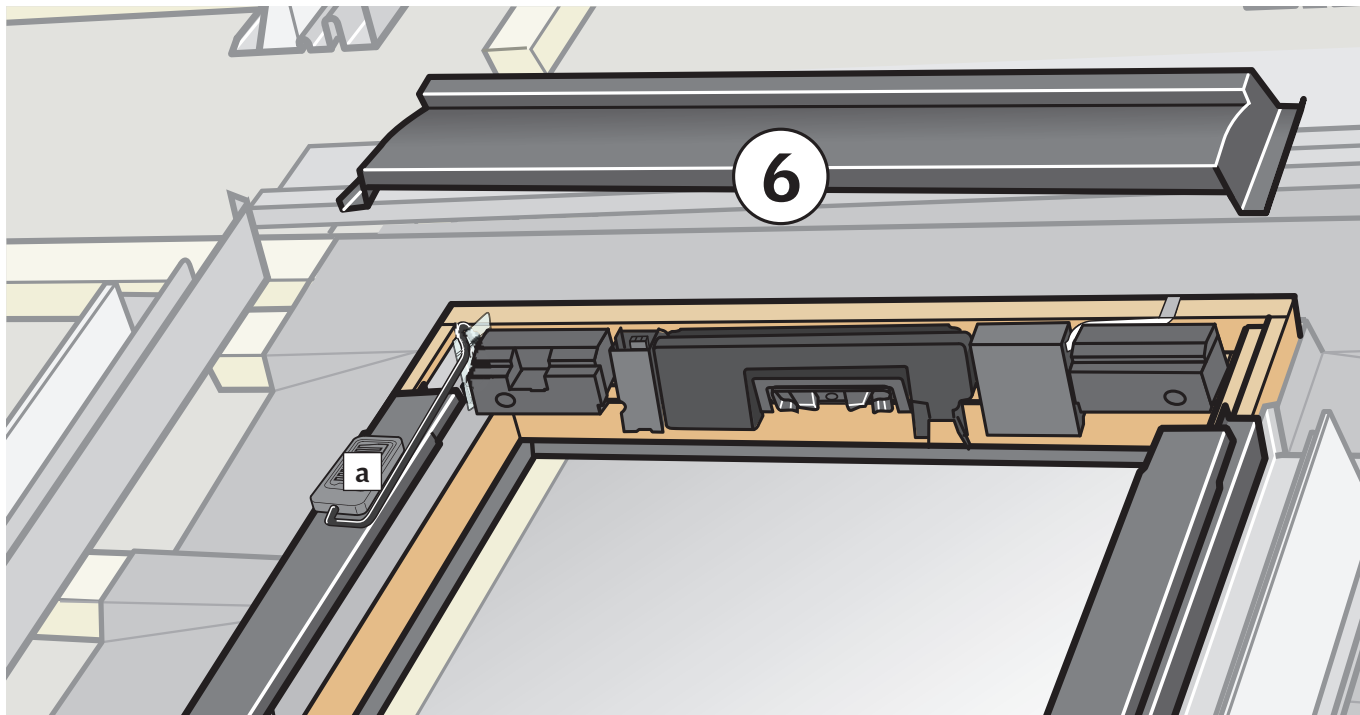

ENGLISH:

a: Rain sensor with instructions.
If a roller shutter or an awning blind is to be installed on the window, move the rain sensor from the window to the roller shutter or awning blind.

DEUTSCH:

a: Regensensor mit Anleitung.
Falls ein Rollladen oder eine Hitzeschutz-Markise am Fenster zu montieren ist, den Regensensor vom Fenster zum Rollladen oder zur Markise verlegen.

FRANÇAIS :

a : Détecteur de pluie et sa notice.
Si un volet roulant ou un store extérieur doit être installé sur la fenêtre, déplacer le détecteur de pluie de la fenêtre sur le volet roulant ou le store extérieur.

DANSK:

a: Regnsensor med vejledning.
Hvis vinduet skal forsynes med en rulleskodde eller en markise, skal regnsensoren flyttes fra vinduet til rulleskodden eller markisen.

NORSK:

a: Regnsensor med veiledning.
Hvis vinduet skal forsynes med en rulleskodde eller en markise, skal regnsensoren flyttes fra vinduet til rulleskodden eller markisen.

SVENSKA:

a: Regnsensor med monteringsanvisning.
Om en jalousi eller markis ska monteras på fönstret, ska regnsensorn flyttas från fönstret till jalousin eller markisen.

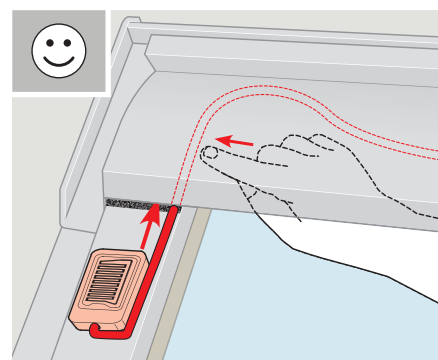
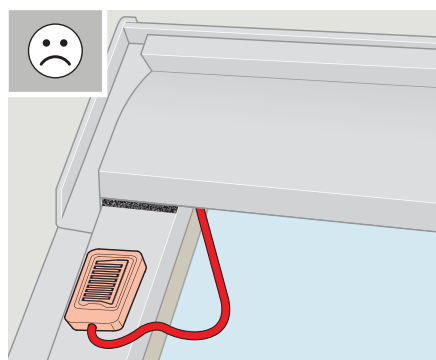

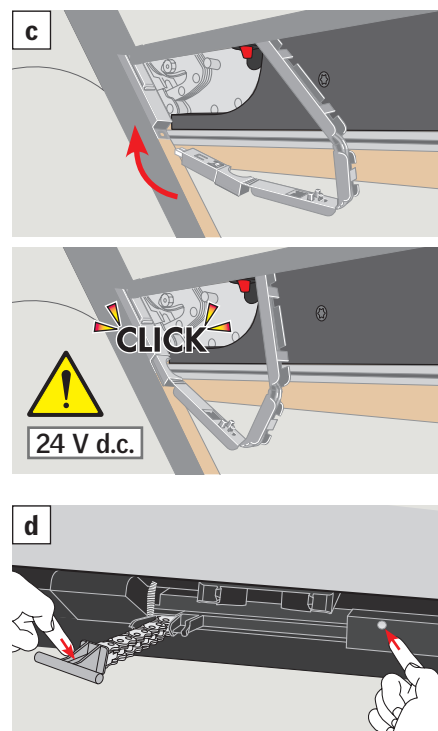
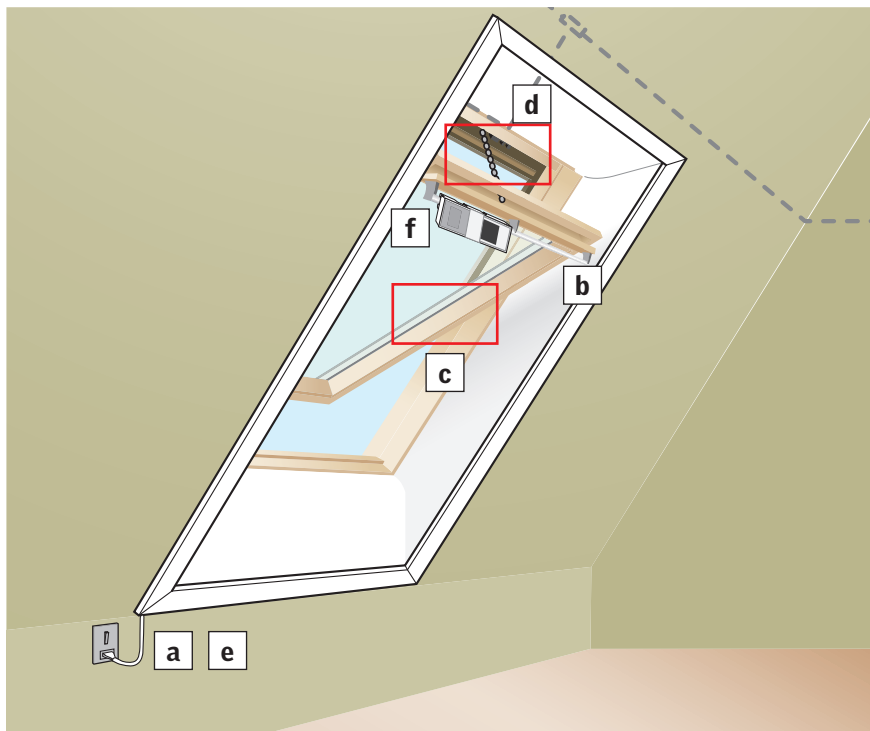

ENGLISH:

Functional test without control pad

Connect window to mains supply (a). Open window manually (b). Ensure that the plug is connected on the outside (c). Press the test button on window operator for approx. 10 seconds or until the window operator chain runs briefly back and forth (d). Disconnect mains supply (e).
Registration of window in the control pad
 See directions for use in the box (f).

Note: The window may still be manually operated. The window operator engages and disengages automatically.

DEUTSCH:

Funktionsprüfung ohne Bedienung

Das Fenster an die Netzspannung anschließen (a). Das Fenster manuell öffnen (b). Darauf achten, dass der Stecker an der Außenseite angeschlossen ist (c). Den Test-Knopf des Fenstermotors ca. 10 Sekunden oder bis die Fenstermotor-Kette kurzzeitig vor- und zurückläuft, eindrücken (d). Die Netzspannung ausschalten (e).

Registrierung des Fensters in die Bedienung
 Siehe Bedienungsanleitung in der Box (f).

Achtung: Das Fenster kann weiterhin manuell bedient werden. Der Fenstermotor wird dabei automatisch aus- und wieder eingekuppelt.

FRANÇAIS :

Test de fonctionnement sans écran tactile

Brancher le câble de la fenêtre sur l'alimentation réseau (a). Ouvrir la fenêtre manuellement (b). S'assurer que la connexion ouvrant/dormant à l'extérieur du pivot est bien réalisée (c). Appuyer sur le bouton test du moteur de la fenêtre pendant 10 secondes ou jusqu'à ce que la chaîne du moteur s'actionne brièvement d'avant en arrière (d). Débrancher l'alimentation du réseau (e).

Enregistrement de la fenêtre dans l'écran tactile

Voir la notice d'utilisation dans la boîte (f).
Important : La fenêtre peut toujours être manœuvrée manuellement. La motorisation s'accouple ou se désaccouple automatiquement.

DANSK:

Funktionstest uden kontrolheden

Vinduet tilsluttes til netspænding (a). Vinduet åbnes manuelt (b). Kontrollér, at stikket på ydersiden er sat i (c). Testknappen på vinduesåbneren trykkes ind i ca. 10 sekunder eller indtil vinduesåbnerens kæde kører kortvarigt frem og tilbage (d). Netspændingen afbrydes (e).

Registrering af vindue i kontrolheden

Se brugsvejledningen i æsken (f).
Bemærk: Vinduet kan fortsat betjenes manuelt. Vinduesåbneren til- og frakobles automatisk.

NORSK:

Funksjonstest uten kontrollpad

Vinduet tilsluttes til nettspenning (a). Vinduet åpnes manuelt (b). Kontroller at stikket på utsiden er satt i (c). Testknappen på vindusåbneren trykkes inn i ca. 10 sekunder eller inntil vindusåbnerens kjede kjører kortvarig frem og tilbake (d). Nettspenningen avbrytes (e).

Registrering av vindu i kontrollpadden

Se brukerveiledningen i esken (f).
Merk: Vinduet kan fortsatt betjenes manuelt. Vindusåbneren til- og frakobles automatisk.

SVENSKA:

Funktionstest utan kontrollenhet

Fönstret ansluts till elnätet (a). Öppna fönstret manuellt (b). Kontrollera att kontakten på utsidan är ansluten (c). Tryck in testknappen på motorn cirka 10 sek. eller tills motorns kedja kortvarigt kör fram och tillbaka (d). Bryt strömmen (e).

Registrering av fönster i kontrollenheten

Se bruksanvisningen i förpackningen (f).
Notera: Fönstret kan fortsatt betjänas manuellt. Motorn kopplas till och från automatiskt.

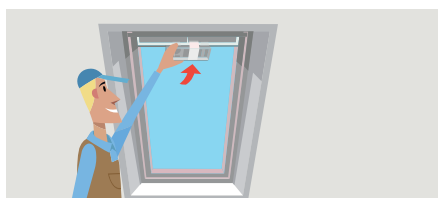

ENGLISH:

Box with control pad and directions for use

Leave the small box for the end-user on the window control bar.

DEUTSCH:

Box mit Bedienung und Bedienungsanleitung

Die kleine Box für den Benutzer an der Griffleiste des Fensters anbringen.

FRANÇAIS :

Boîte avec écran tactile et notice d'utilisation

Laisser la petite boîte pour l'utilisateur sur la barre de manœuvre de la fenêtre.



DANSK:

Æske med kontrolheden og brugsvejledning

Den lille æske til brugeren anbringes på vinduets gribeliste.

NORSK:

Eske med kontrollpad og brukerveiledning

Den lille esken til brukeren festes på vinduets gripelist.

SVENSKA:

Förpackning med kontrollenhet och bruksanvisning

Placera den lilla förpackningen på fönstrets öppningsbeslag.

AR: VELUX Argentina S.A. 348 4 639944	EE: VELUX Eesti OÜ 621 7790	NZ: VELUX New Zealand Ltd. 0800 650 445
AT: VELUX Österreich GmbH 02245/32 3 50	ES: VELUX Spain, S.A. 91 509 71 00	PL: VELUX Polska Sp. z o.o. (022) 33 77 000 / 33 77 070
AU: VELUX Australia Pty. Ltd. 1300 859 856	FI: VELUX Suomi Oy 0207 290 800	PT: VELUX Portugal, Lda 21 880 00 60
BA: VELUX Bosna i Hercegovina d.o.o. 033/626 493, 626 494	FR: VELUX France 0821 02 15 15 0,119€ TTC/min	RO: VELUX România S.R.L. 0-8008-83589
BE: VELUX Belgium (010) 42.09.09	GB: VELUX Company Ltd. 01592 778 225	RS: VELUX Srbija d.o.o. 011 20 57 500
BG: VELUX Bulgaria EOOD 02/955 99 30	HR: VELUX Hrvatska d.o.o. 01/5555 444	RU: ZAO VELUX (495) 737 75 20
BY: FE VELUX Roof Windows (017) 217 7385	HU: VELUX Magyarország Kft. (06/1) 436-0601	SE: VELUX Svenska AB 042/20 83 80
CA: VELUX Canada Inc. 1 800 88-VELUX (888-3589)	IE: VELUX Company Ltd. 01 848 8775	SI: VELUX Slovenija d.o.o. 01 724 68 68
CH: VELUX Schweiz AG 0848 945 549	IT: VELUX Italia s.p.a. 045/6173666	SK: VELUX Slovensko, s.r.o. (02) 33 000 555
CL: VELUX Chile Limitada 2 953 6789	JP: VELUX-Japan Ltd. 0570-00-8145	TR: VELUX Çatı Pencereleri Ticaret Limited Şirketi 0 216 302 54 10
CN: VELUX (CHINA) CO. LTD. 0316-607 27 27	LT: VELUX Lietuva, UAB (85) 270 91 01	UA: VELUX Ukraina TOV (044) 2916070
CZ: VELUX Česká republika, s.r.o. 531 015 511	LV: VELUX Latvia SIA 67 27 77 33	US: VELUX America Inc. 1-800-88-VELUX
DE: VELUX Deutschland GmbH 0800/3 27 27 27 Kostenlos aus dem deutschen Festnetz	NL: VELUX Nederland B.V. 030 - 6 629 629	
DK: VELUX Danmark A/S 45 16 45 16	NO: VELUX Norge AS 22 51 06 00	