



# **Hisense**

## USE AND INSTALLATION INSTRUCTIONS

ENGLISH

FRANÇAIS

NEDERLANDS

DEUTSCH

Thank you very much for purchasing this Air Conditioner. Please read this use and installation instructions carefully before installing and using this appliance and keep this manual for future reference.

# Contents

---

<b>Safety instructions</b> .....	1
<b>Preparation before use</b> .....	3
<b>Safety Precautions</b> .....	4
<b>Installation instructions</b> .....	14
Installation diagram .....	14
Select the installation locations .....	14
Indoor unit installation .....	15
<b>Maintenance</b> .....	19
<b>Protection</b> .....	20
<b>Troubleshooting</b> .....	21
<b>Display introduction</b> .....	22

*Remote controller operating instructions. See "remote controller instructions".*

# ***Safety instructions***

- 1. To guarantee the unit work normally, please read the manual carefully before installation, and try to install strictly according to this manual.
- 2. Do not let air enter the refrigeration system or discharge refrigerant when moving the air conditioner.
- 3. Properly ground the air conditioner into the earth.
- 4. Check the connecting cables and pipes carefully, make sure they are correct and firm before connecting the power of the air conditioner.
- 5. There must be an air-break switch.
- 6. After installing, the consumer must operate the air conditioner correctly according to this manual, keep a suitable storage for maintenance and moving of the air conditioner in the future.
- 7. Fuse of indoor unit: T 3.15A 250VAC or T 5A 250VAC. Please refer to the screen printing on the circuit board for the actual parameters, which must be consistent with the parameters on the screen printing.
- 8. For 7k~12k models, fuse of outdoor unit: T 15A 250VAC or T 20A 250VAC. Please refer to the screen printing on the circuit board for the actual parameters, which must be consistent with the parameters on the screen printing.
- 9. For 18k models, fuse of outdoor unit: T 20A 250VAC.
- 10. For 24k models, fuse of outdoor unit: T 30A 250VAC .
- 11. The installation instructions for appliances that are intended to be permanently connected to fixed wiring, and have a leakage current that may exceed 10 mA, shall state that the installation of a residual current device (RCD) having a rated residual operating current not exceeding 30 mA is advisable.
- 12. Warning: Risk of electric shock can cause injury or death: Disconnect all remote electric power supplies before servicing .
- 13. The maximum length of the connecting pipe between the indoor unit and outdoor unit should be less than 5 meters. It will affect the efficiency of the air conditioner if the distance longer than that length.
- 14. This appliance is not intended for use by persons (including children) with reduced physical, sensory or mental capabilities, or lack of experience and knowledge, unless they have been given supervision or instruction concerning use of the appliance by a person responsible for their safety. Children should be supervised to ensure that they do not play with the appliance.
- 15. This appliance can be used by children aged from 8 years and above and persons with reduced physical, sensory or mental capabilities or lack of experience and knowledge if they have been given supervision or instruction concerning use of the appliance in a safe way and understand the hazards involved. Children shall not play with the appliance. Cleaning and user maintenance shall not be made by children without supervision.
- 16. The batteries in remote controller must be recycled or disposed of properly. Disposal of Scrap Batteries --- Please discard the batteries as sorted municipal waste at the accessible collection point.

## ***Safety instructions***

---

- 17. If the appliance is fixed wiring, the appliance must be fitted with means for disconnection from the supply mains having a contact separation in all poles that provide full disconnection under over voltage category III conditions, and these means must be incorporated in the fixed wiring in accordance with the wiring rules.
- 18. If the supply cord is damaged, it must be replaced by the manufacturer, its service agent or similarly qualified persons in order to avoid a hazard.
- 19. The appliance shall be installed in accordance with national wiring regulations.
- 20. The air conditioner must be installed by professional or qualified persons.
- 21. The appliance shall not be installed in the laundry.
- 22. Regarding to installation, please refer to section “Installation instructions”.
- 23. Regarding to maintenance, please refer to section “Maintenance”.
- 24. For models using R32 refrigerant, piping connection should be conducted on outdoor side.

# Preparation before use

## Note

- For the multi system, the refrigerant refer to the multi outdoor unit.
- When charging refrigerant into the system, make sure to charge in liquid state,if the refrigerant of the appliance is R32.Otherwise, chemical composition of refrigerant (R32) inside the system may change and thus affect performance of the air conditioner.
- According to the character of refrigerant (R32,the value of GWP is 675), the pressure of the tube is very high, so be sure to be careful when you install and repair the appliance.
- If the supply cord is damaged, it must be replaced by the manufacturer, its service agent or similarly qualified persons in order to avoid a hazard.
- Installation of this product must be done by experienced service technicians professional installers only in accordance with this manual.
- The temperature of refrigerant circuit will be high, please keep the interconnection cable away from the copper tube.

## Preset

Before using the air conditioner, be sure to check and preset the following.

- **Remote Control presetting**

Each time after the remote control is replaced with new batteries or is energized, remote control auto presetting heat pump.If the air conditioner you purchased is a Cooling Only one, heat pump remote controller can also be used.

- **Back-light function of Remote Control(optional)**

Hold down any button on remote control to activate the back light. It automatically shuts off 4 seconds later.

*Note: Back-light is an optional function.*

- **Auto Restart Presetting**

The air conditioner has an Auto-Restart function.

## Safeguarding the environment

This appliance is made of recyclable or re-usable material. Scrapping must be carried out in compliance with local waste disposal regulations. Before scrapping it, make sure to cut off the mains cord so that the appliance cannot be re-used.

For more detailed information on handling and recycling this product, contact your local authorities who deal with the separate collection of rubbish or the shop where you bought the appliance.

### SCRAPPING OF APPLIANCE

This appliance is marked according to the European Directive 2012/19/EC, Waste Electrical and Electronic Equipment (WEEE).

This marking indicates that this product should not be disposed with other household wastes throughout the EU. To prevent possible harm to the environment or human health from uncontrolled waste disposal,recycle it responsibly to promote the sustainable reuse of material resources. To return your used device, please use the return and collection systems or contact the retailer where the product was purchased. They can take this product for environmental safe recycling.



# Safety precautions

Symbols in this Use and Care Manual are interpreted as shown below.



Be sure not to do.



Grounding is essential.



Pay attention to such a situation.



Warning: Incorrect handling could cause a serious hazard, such as death, serious injury, etc.

Use correct power supply in accordance with the rating plate requirement. Otherwise, serious faults or hazard may occur or a fire may break out.



Keep the power supply circuit breaker or plug from dirt. Connect the power supply cord to it firmly and correctly, lest an electric shock or a fire break out due to insufficient contact.



Do not use the power supply circuit breaker or pull off the plug to turn it off during operation. This may cause a fire due to spark, etc.

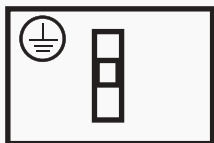

It is the user's responsibility to make the appliance be grounded according to local codes or ordinances by a licenced technician.

It is harmful to your health if the cool air reaches you for a long time. It is advisable to let the air flow be deflected to all the room.

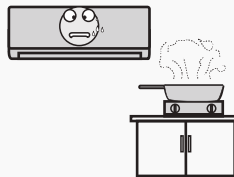

Prevent the air flow from reaching the gas burners and stove.

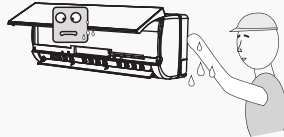

Do not touch the operation buttons when your hands are wet.



Turn off the appliance by remote control firstly before cutting off power supply if malfunction occurs.

Never insert a stick or similar obstacle to the unit. Since the fan rotates at high speed, this may cause an injury.

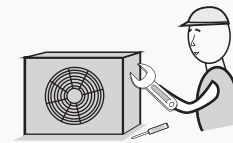

Do not repair the appliance by yourself. If this is done incorrectly, it may cause an electric shock, etc.

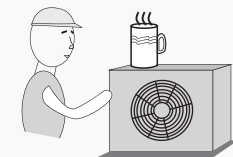

Do not put any objects on the outdoor unit.



Do not knit, pull or press the power supply cord, lest the power supply cord be broken. An electric shock or fire is probably caused by a broken power supply cord.

# Safety precautions

## Precautions for using R32 refrigerant

For the multi system, the refrigerant refer to the multi outdoor unit. The basic installation work procedures are the same as the conventional refrigerant (R22 or R410A). However, pay attention to the following points:

### CAUTION

#### 1. **Transport of equipment containing flammable refrigerants**

Compliance with the transport regulations

#### 2. **Marking of equipment using signs**

Compliance with local regulations

#### 3. **Disposal of equipment using flammable refrigerants**

Compliance with national regulations

#### 4. **Storage of equipment/appliances**

The storage of equipment should be in accordance with the manufacturer's instructions.

#### 5. **Storage of packed (unsold) equipment**

- Storage package protection should be constructed such that mechanical damage to the equipment inside the package will not cause a leak of the refrigerant charge.
- The maximum number of pieces of equipment permitted to be stored together will be determined by local regulations.

#### 6. **Information on servicing**

##### 6-1 **Checks to the area**

Prior to beginning work on systems containing flammable refrigerants, safety checks are necessary to ensure that the risk of ignition is minimised. For repair to the refrigerating system, the following precautions shall be complied with prior to conducting work on the system.

##### 6-2 **Work procedure**

Work shall be undertaken under a controlled procedure so as to minimise the risk of flammable gas or vapour being present while the work is being performed.

##### 6-3 **General work area**

- All maintenance staff and others working in the local area shall be instructed on the nature of work being carried out. Work in confined spaces shall be avoided.
- The area around the workspace shall be sectioned off. Ensure that the conditions within the area have been made safe by control of flammable material.

##### 6-4 **Checking for presence of refrigerant**

- The area shall be checked with an appropriate refrigerant detector prior to and during work, to ensure the technician is aware of potentially flammable atmospheres.
- Ensure that the leak detection equipment being used is suitable for use with flammable refrigerants, i.e. non-sparking, adequately sealed or intrinsically safe.

# Safety precautions

## CAUTION

### 6-5 Presence of fire extinguisher

- If any hot work is to be conducted on the refrigeration equipment or any associated parts, appropriate fire extinguishing equipment shall be available to hand.
- Have a dry powder or CO2 fire extinguisher adjacent to the charging area.

### 6-6 No ignition sources

- No person carrying out work in relation to a refrigeration system which involves exposing any pipe work that contains or has contained flammable refrigerant shall use any sources of ignition in such a manner that it may lead to the risk of fire or explosion.
- All possible ignition sources, including cigarette smoking, should be kept sufficiently far away from the site of installation, repairing, removing and disposal, during which flammable refrigerant can possibly be released to the surrounding space.
- Prior to work taking place, the area around the equipment is to be surveyed to make sure that there are no flammable hazards or ignition risks. “No Smoking” signs shall be displayed.

### 6-7 Ventilated area

- Ensure that the area is in the open or that it is adequately ventilated before breaking into the system or conducting any hot work.
- A degree of ventilation shall continue during the period that the work is carried out.
- The ventilation should safely disperse any released refrigerant and preferably expel it externally into the atmosphere.

### 6-8 Checks to the refrigeration equipment

- Where electrical components are being changed, they shall be fit for the purpose and to the correct specification.
- At all times the manufacturer's maintenance and service guidelines shall be followed. If in doubt consult the manufacturer's technical department for assistance.
- The following checks shall be applied to installations using flammable refrigerants:
  - The charge size is in accordance with the room size within which the refrigerant containing parts are installed;
  - The ventilation machinery and outlets are operating adequately and are not obstructed;
  - If an indirect refrigerating circuit is being used, the secondary circuit shall be checked for the presence of refrigerant;
  - Marking to the equipment continues to be visible and legible. Markings and signs that are illegible shall be corrected;
  - Refrigeration pipe or components are installed in a position where they are unlikely to be exposed to any substance which may corrode refrigerant containing components, unless the components are constructed of materials

# Safety precautions

## CAUTION

which are inherently resistant to being corroded or are suitably protected against being so corroded.

### 6-9 Checks to electrical devices

- Repair and maintenance to electrical components shall include initial safety checks and component inspection procedures.
- If a fault exists that could compromise safety, then no electrical supply shall be connected to the circuit until it is satisfactorily dealt with.
- If the fault cannot be corrected immediately but it is necessary to continue operation, an adequate temporary solution shall be used.
- This shall be reported to the owner of the equipment so all parties are advised.
- Initial safety checks shall include:
  - That capacitors are discharged: this shall be done in a safe manner to avoid possibility of sparking;
  - That there no live electrical components and wiring are exposed while charging, recovering or purging the system;
  - That there is continuity of earth bonding.

### 7. Repairs to sealed components

- During repairs to sealed components, all electrical supplies shall be disconnected from the equipment being worked upon prior to any removal of sealed covers, etc.
- If it is absolutely necessary to have an electrical supply to equipment during servicing, then a permanently operating form of leak detection shall be located at the most critical point to warn of a potentially hazardous situation.
- Particular attention shall be paid to the following to ensure that by working on electrical components, the casing is not altered in such a way that the level of protection is affected.
- This shall include damage to cables, excessive number of connections, terminals not made to original specification, damage to seals, incorrect fitting of glands, etc.
- Ensure that apparatus is mounted securely.
- Ensure that seals or sealing materials have not degraded such that they no longer serve the purpose of preventing the ingress of flammable atmospheres.
- Replacement parts shall be in accordance with the manufacturer's specifications.

#### NOTE:

The use of silicon sealant may inhibit the effectiveness of some types of leak detection equipment. Intrinsically safe components do not have to be isolated prior to working on them.

### 8. Repair to intrinsically safe components

- Do not apply any permanent inductive or capacitance loads to the circuit without ensuring that this will not exceed the permissible voltage and current permitted for the equipment in use.
- Intrinsically safe components are the only types that can be worked on while

# Safety precautions

## CAUTION

live in the presence of a flammable atmosphere. The test apparatus shall be at the correct rating.

- Replace components only with parts specified by the manufacturer.
- Other parts may result in the ignition of refrigerant in the atmosphere from a leak.

### 9. **Cabling**

- Check that cabling will not be subject to wear, corrosion, excessive pressure, vibration, sharp edges or any other adverse environmental effects.
- The check shall also take into account the effects of aging or continual vibration from sources such as compressors or fans.

### 10. **Detection of flammable refrigerants**

- Under no circumstances shall potential sources of ignition be used in the searching for or detection of refrigerant leaks.
- A halide torch (or any other detector using a naked flame) shall not be used.

### 11. **Leak detection methods**

- The following leak detection methods are deemed acceptable for systems containing flammable refrigerants:
  - Electronic leak detectors shall be used to detect flammable refrigerants, but the sensitivity may not be adequate, or may need re-calibration. (Detection equipment shall be calibrated in a refrigerant-free area.)
  - Ensure that the detector is not a potential source of ignition and is suitable for the refrigerant used.
  - Leak detection equipment shall be set at a percentage of the LFL of the refrigerant and shall be calibrated to the refrigerant employed and the appropriate percentage of gas (25 % maximum) is confirmed.
  - Leak detection fluids are suitable for use with most refrigerants but the use of detergents containing chlorine shall be avoided as the chlorine may react with the refrigerant and corrode the copper pipe-work.
  - If a leak is suspected, all naked flames shall be removed/ extinguished.
  - If a leakage of refrigerant is found which requires brazing, all of the refrigerant shall be recovered from the system, or isolated (by means of shut off valves) in a part of the system remote from the leak.
  - Oxygen free nitrogen (OFN) shall then be purged through the system both before and during the brazing process.

### 12. **Removal and evacuation**

- When breaking into the refrigerant circuit to make repairs – or for any other purpose – conventional procedures shall be used.
- However, it is important that best practice is followed since flammability is a consideration.
- The following procedure shall be adhered to:
  - Remove refrigerant;
  - Purge the circuit with inert gas;

# Safety precautions

## CAUTION

- Evacuate;
- Purge again with inert gas;
- Open the circuit by cutting or brazing.
- The refrigerant charge shall be recovered into the correct recovery cylinders.
- The system shall be “flushed” with OFN to render the unit safe.
- This process may need to be repeated several times.
- Compressed air or oxygen shall not be used for this task.
- Flushing shall be achieved by breaking the vacuum in the system with OFN and continuing to fill until the working pressure is achieved, then venting to atmosphere, and finally pulling down to a vacuum.
- This process shall be repeated until no refrigerant is within the system. When the final OFN charge is used, the system shall be vented down to atmospheric pressure to enable work to take place.
- This operation is absolutely vital if brazing operations on the pipe-work are to take place.
- Ensure that the outlet for the vacuum pump is not close to any ignition sources and there is ventilation available.

### 13. Charging procedures

- In addition to conventional charging procedures, the following requirements shall be followed:
  - Ensure that contamination of different refrigerants does not occur when using charging equipment.
  - Hoses or lines shall be as short as possible to minimise the amount of refrigerant contained in them.
  - Cylinders shall be kept upright.
  - Ensure that the refrigeration system is earthed prior to charging the system with refrigerant.
  - Label the system when charging is complete (if not already).
  - Extreme care shall be taken not to overfill the refrigeration system.
- Prior to recharging the system it shall be pressure tested with OFN.
- The system shall be leak tested on completion of charging but prior to commissioning.
- A follow up leak test shall be carried out prior to leaving the site.

### 14. Decommissioning

- Before carrying out this procedure, it is essential that the technician is completely familiar with the equipment and all its detail.
- It is recommended good practice that all refrigerants are recovered safely.
- Prior to the task being carried out, an oil and refrigerant sample shall be taken in case analysis is required prior to re-use of reclaimed refrigerant. It is essential that electrical power is available before the task is commenced.
  - a) Become familiar with the equipment and its operation.
  - b) Isolate system electrically.

# Safety precautions

## CAUTION

- c) Before attempting the procedure ensure that:
  - Mechanical handling equipment is available, if required, for handling refrigerant cylinders;
  - All personal protective equipment is available and being used correctly;
  - The recovery process is supervised at all times by a competent person;
  - Recovery equipment and cylinders conform to the appropriate standards.
- d) Pump down refrigerant system, if possible.
- e) If a vacuum is not possible, make a manifold so that refrigerant can be removed from various parts of the system.
- f) Make sure that cylinder is situated on the scales before recovery takes place.
- g) Start the recovery machine and operate in accordance with manufacturer's instructions.
- h) Do not overfill cylinders. (No more than 80 % volume liquid charge).
- l) Do not exceed the maximum working pressure of the cylinder, even temporarily.
- j) When the cylinders have been filled correctly and the process completed, make sure that the cylinders and the equipment are removed from site promptly and all isolation valves on the equipment are closed off.
- k) Recovered refrigerant shall not be charged into another refrigeration system unless it has been cleaned and checked.

### 15. Labelling

- Equipment shall be labelled stating that it has been de-commissioned and emptied of refrigerant.
- The label shall be dated and signed.
- Ensure that there are labels on the equipment stating the equipment contains flammable refrigerant.

### 16. Recovery

- When removing refrigerant from a system, either for servicing or decommissioning, it is recommended good practice that all refrigerants are removed safely.
- When transferring refrigerant into cylinders, ensure that only appropriate refrigerant recovery cylinders are employed.
- Ensure that the correct number of cylinders for holding the total system charge is available.
- All cylinders to be used are designated for the recovered refrigerant and labelled for that refrigerant (i.e. special cylinders for the recovery of refrigerant).
- Cylinders shall be complete with pressure relief valve and associated shut-off valves in good working order.
- Empty recovery cylinders are evacuated and, if possible, cooled before recovery occurs.
- The recovery equipment shall be in good working order with a set of

# Safety precautions

## CAUTION

instructions concerning the equipment that is at hand and shall be suitable for the recovery of flammable refrigerants.

- In addition, a set of calibrated weighing scales shall be available and in good working order.
- Hoses shall be complete with leak-free disconnect couplings and in good condition.
- Before using the recovery machine, check that it is in satisfactory working order, has been properly maintained and that any associated electrical components are sealed to prevent ignition in the event of a refrigerant release.
- Consult manufacturer if in doubt.
- The recovered refrigerant shall be returned to the refrigerant supplier in the correct recovery cylinder, and the relevant Waste Transfer Note arranged.
- Do not mix refrigerants in recovery units and especially not in cylinders.
- If compressors or compressor oils are to be removed, ensure that they have been evacuated to an acceptable level to make certain that flammable refrigerant does not remain within the lubricant.
- The evacuation process shall be carried out prior to returning the compressor to the suppliers.
- Only electric heating to the compressor body shall be employed to accelerate this process.
- When oil is drained from a system, it shall be carried out safely.

## CAUTION

- When moving or relocating the air conditioner, consult experienced service technicians for disconnection and reinstallation of the unit.
- Do not place any other electrical products or household belongings under indoor unit or outdoor unit. Condensation dripping from the unit might get them wet, and may cause damage or malfunction of your property.
- Do not use means to accelerate the defrosting process or to clean, other than those recommended by the manufacturer.
- The appliance shall be stored in a room without continuously operating ignition sources (for example, open flames, an operating gas appliance or an operating electric heater).
- Do not pierce or burn.
- Be aware that refrigerants may not contain an odor.
- To keep ventilation openings clear of obstruction.
- The appliance shall be stored in a well-ventilated area where the room size corresponds to the room area as specified for operation.
- The appliance shall be stored in a room without continuously operating open flames (for example an operating gas appliance) and ignition sources (for example an operating electric heater).

# Safety precautions

## CAUTION

- Any person who is involved with working on or breaking into a refrigerant circuit should hold a current valid certificate from an industry-accredited assessment authority, which authorises their competence to handle refrigerants safely in accordance with an industry recognised assessment specification.
- Servicing shall only be performed as recommended by the equipment manufacturer.
- Maintenance and repair requiring the assistance of other skilled personnel shall be carried out under the supervision of the person competent in the use of flammable refrigerants.
- Do not use means to accelerate the defrosting process or to clean, other than those recommended by the manufacturer.
- Appliance shall be installed, operated and stored in a room with a floor area larger than 10 m<sup>2</sup>.
- The installation of pipe-work shall be kept to a room with a floor area larger than 10 m<sup>2</sup>.
- The pipe-work shall be complied with national gas regulations.
- The maximum refrigerant charge amount is 2.5 kg. The specific refrigerant charge is based on the nameplate of the outdoor unit.
- Mechanical connectors used indoors shall comply with ISO 14903. When mechanical connectors are reused indoors, sealing parts shall be renewed. When flared joints are reused indoors, the flare part shall be re-fabricated.
- The installation of pipe-work shall be kept to a minimum.
- Mechanical connections shall be accessible for maintenance purposes.





## Precautions for using UV-C germicidal lamp systems ( Optional )

## CAUTION

- This appliance contains a UV-C lamp;
- Read the maintenance instructions before opening the appliance;
- Unintended use of the appliance or damage to the housing can result in the escape of dangerous UV-C radiation. UV-C radiation may, even in small doses, cause harm to the eyes and skin;
- Appliances that are obviously damaged must not be operated;
- Before opening doors and access panels bearing the ultraviolet radiation hazard symbol for conducting the user maintenance, it is recommended to disconnect the power;
- Do not operate UV-C lamps outside of the appliance ;
- This UV-C lamp not allow user to clean and replace.

# Safety precautions

Explanation of symbols displayed on the indoor unit or outdoor unit.

 Caution, risk of fire	<b>WARNING</b>	This symbol shows that this appliance uses a flammable refrigerant. If the refrigerant is leaked and exposed to an external ignition source, there is a risk of fire
	<b>CAUTION</b>	This symbol shows that the operation manual should be read carefully.
	<b>CAUTION</b>	This symbol shows that a service personnel should be handling this equipment with reference to the installation manual.
	<b>CAUTION</b>	This symbol shows that information is available such as the operating manual or installation manual.
	<b>WARNING</b>	Turn off the UV lamp before opening. Use UV radiation eye and skin protection during servicing.

# Installation instructions

## Installation diagram

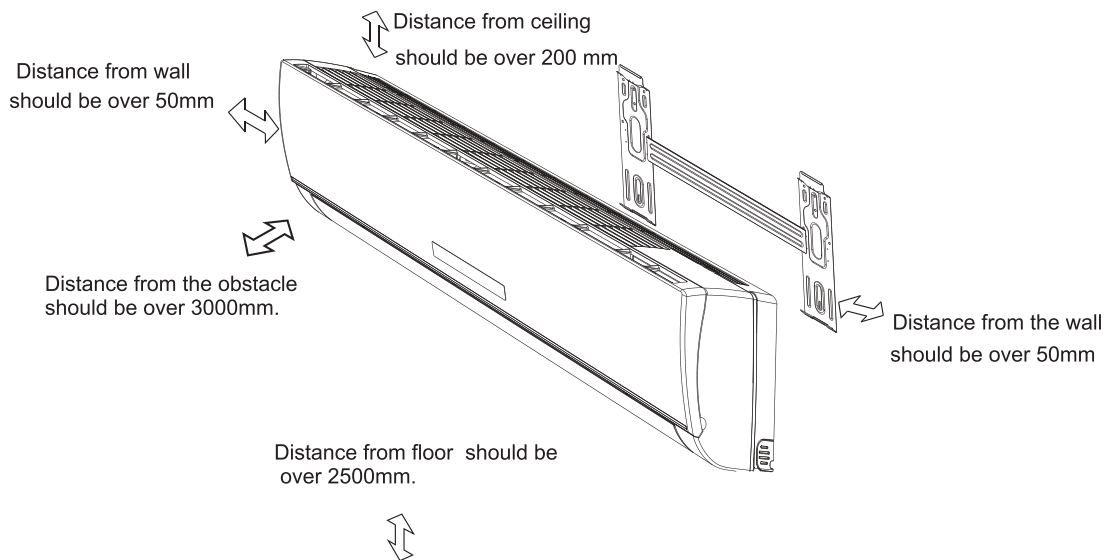

## Indoor unit A



- Above figure is only a simple presentation of the unit, it may not match the external appearance of the unit you purchased.
- Installation must be performed in accordance with the national wiring standards by authorized personnel only.

## Select the installation locations

### Location for installing indoor unit:

1. No obstacle near the air outlet and the air can be blown to every corner in the room easily.
2. It is easy to draw off connection pipe and drill a wall hole.
3. Keep the required distance from the ceiling and wall according to installation diagram.
4. Easy to detach air filter.
5. Keep the appliance and remote controller a distance of one meter away from the TV set, radio etc.
6. Do not put anything near the air intake to obstruct it.
7. The remote controller will operate abnormally in a room fitted with digital lights.
8. Install it at a place that can bear the weight of it.

**Installation of outdoor unit refers to the outdoor unit installation manual.**

# Installation instructions

## Indoor unit installation

### 1. Installing the Mounting Plate

- Decide an installing location for the mounting plate according to the indoor unit location and pipe direction.
- Keep the mounting plate horizontally with a horizontal ruler or level.
- Drill holes of 32mm in depth on the wall for fixing the plate.
- Insert the plastic plugs to the hole, fix the mounting plate with tapping screws.
- Inspect if the mounting plate is well fixed. Then drill a hole for pipe.

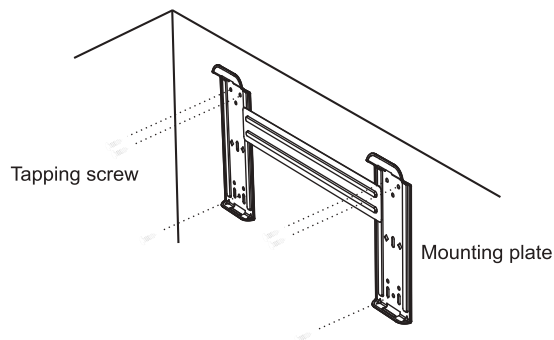

*Note: The shape of your mounting plate may be different from the one above, but the installation method is similar.*

*Note: As the above figure shown, the six holes matched with tapping screw on the mounting plate must be used to fix the mounting plate, the others are prepared.*

### 2. Drill a Hole for Pipe

- Decide the position of hole for pipe according to the location of mounting plate.
- Drill a hole on the wall about 50mm. The hole should tilt a littledownward toward outside.
- Install a sleeve through the wall hole to keep the wall tidy and clean.

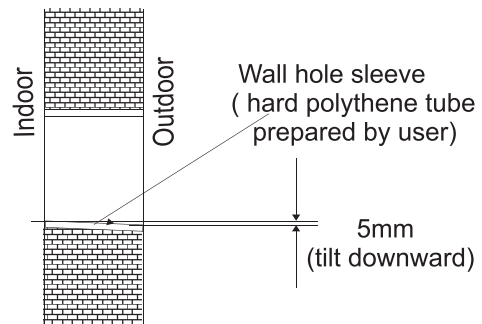

### 3. Indoor Unit Pipe Installation

- Put the pipes (liquid and gas pipe) and cables through the wall hole from outside or put them through from inside after indoor pipe and cables connection complete so as to connect to outdoor unit.
- Decide whether saw the unloading piece off in accordance with the pipe direction.(as shown below)

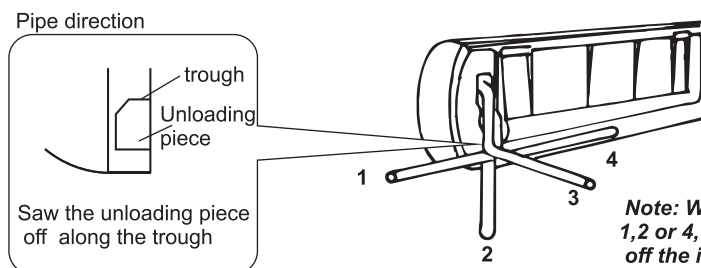

- After connecting pipe as required, install the drain hose. Then connect the power cords. After connecting, wrap the pipes, cords and drain hose together with thermal insulation materials.

# Installation instructions



- **Pipe Joints Thermal Insulation:** Wrap the pipes joints with thermal insulation materials and then wrap with a vinyl tape.

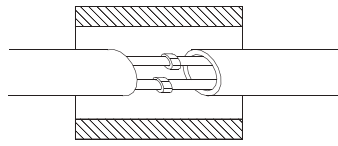

Thermal insulation

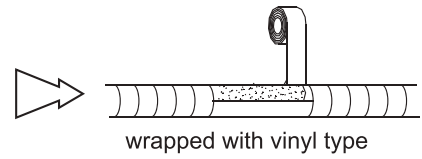

wrapped with vinyl type

- **Pipes Thermal Insulation:**

- Place the drain hose under the pipes.
  - Insulation material uses polythene foam over 6mm in thickness.
- Note: Drain hose is prepared by user.**

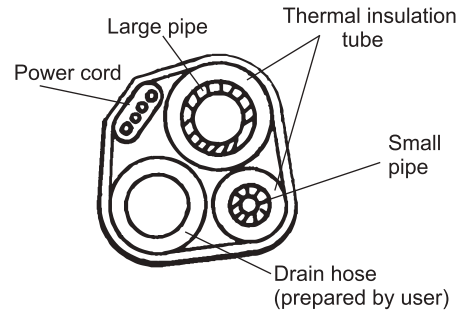

- Drain pipe should point downward for easy drain flow. Do not arrange the drain pipe twisted, sticking out or wave around, do not immerse the end of it in water.
- If an extension drain hose is connected to the drain pipe, make sure to thermal insulated when passing along the indoor unit.
- When the pipes is directed to the right, pipes, power Cord and drain pipe should be thermal insulated and fixed onto the back of the unit with a pipe fixer (invalid for some models).

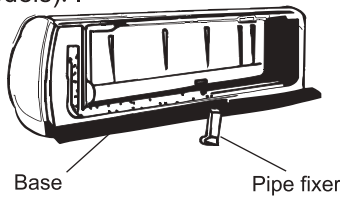

Base Pipe fixer

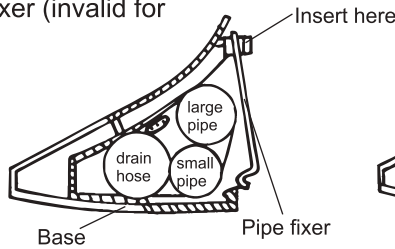

Base Pipe fixer

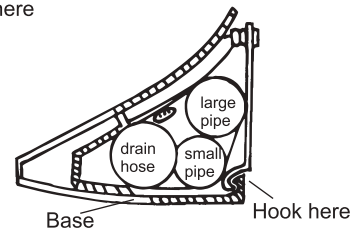

Base Hook here

A. Insert the pipe fixer to the slot.

B. Press to hook the pipe fixer onto the base.

## Piping Connection:

- Before unscrewing the big and the small sealing caps, press the small sealing cap with the finger until the exhaust noise stops, and then loosen the finger.
- Connect indoor unit pipes with two wrenches. Pay special attention to the allowed torque as shown below to prevent the pipes, connectors and flare nuts from being deformed and damaged.
- Pre-tighten them with fingers at first, then use the wrenches.

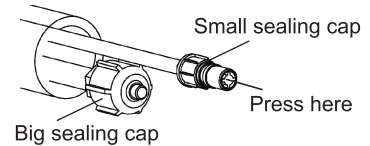

Big sealing cap

- ☑ If you don't hear the exhaust noise, please contact with the merchant.

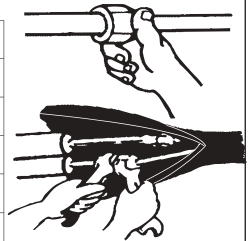

Model	Pipe size	Torque	Nut width	Min.thickness
7K,9K,12K,18K	Liquid Side ( $\phi$ 6mm or 1/4 inch)	15~20N·m	17mm	0.5mm
24K	Liquid Side ( $\phi$ 9.53mm or 3/8 inch)	30~35N·m	22mm	0.6mm
7K,9K,12K	Gas Side ( $\phi$ 9.53mm or 3/8 inch)	30~35N·m	22mm	0.6mm
18K	Gas Side ( $\phi$ 12mm or 1/2 inch)	50~55N·m	24mm	0.6mm
24K	Gas Side ( $\phi$ 16mm or 5/8 inch)	60~65N·m	27mm	0.6mm

**⚠ Note: Piping connection should be conducted on outdoor side !**

# Installation instructions

- ☑ The 18k indoor unit include the switch tie-in accessory only for 18K indoor. It may switch 9.52 gas connection tube into 12.7 connection tube. It is installed outdoor unit.
- ☑ If the flare joint nut assy has been loosened after it has been completely tightened, replace with a new flare joint nut assy.
- ☑ When removing the piping to relocate or repair the unit, replace with a new flare less joint nut assy.

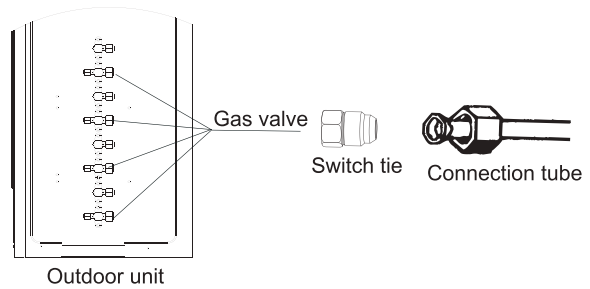

## 4. Connecting of the Cable

### • Indoor Unit

Connect the connecting cable to the outdoor unit by connecting the wires to the terminals on the control board individually in accordance with the outdoor unit connection.

**Note: For some models, it is necessary to remove the cabinet to connect to indoor unit terminal.**

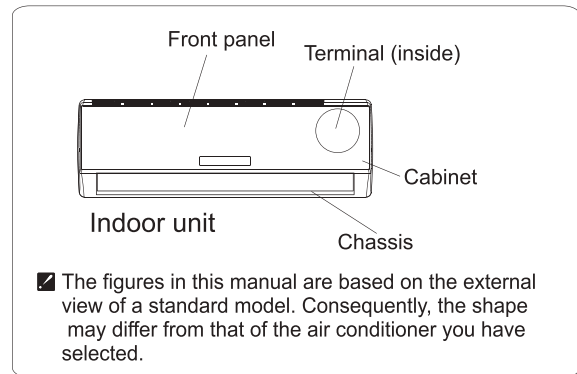

☑ The figures in this manual are based on the external view of a standard model. Consequently, the shape may differ from that of the air conditioner you have selected.

**⚠ Warning: Before obtaining access to terminals, all supply circuits must be disconnected. Before obtaining access to terminals, all supply circuits must be disconnected. Make sure that the color of the wires in the outdoor unit and terminal No. are the same as those of the indoor unit, the details please refer to the wiring diagram which is near the terminal inside the unit.**

# Installation instructions

## Caution:

1. Never fail to have an individual power circuit specifically for the air conditioner. As for the method of wiring, refer to the circuit diagram posted on the inside of the access door .
2. Confirm that the cable thickness is as specified in the power source specification.(See the cable specification table below).
3. Check the wires and make sure that they are all tightly fastened after cable connection.
4. Be sure to install an earth leakage circuit breaker in wet or moist area.

## Cable Specifications



Indoor and outdoor connecting wire specification	Cable 4-core 0.75mm <sup>2</sup> , in conformity with Design 245 IEC 57 or H07RN-F.
Indoor and outdoor connecting wire specification (for the 7K~12K mono split)	Cable 5-core 1.0mm <sup>2</sup> , in conformity with Design 245 IEC 57 or H07RN-F.
Indoor and outdoor connecting wire specification (for the 18K mono split)	Cable 5-core 1.5mm <sup>2</sup> , in conformity with Design 245 IEC 57 or H07RN-F.
Indoor and outdoor connecting wire specification (for the 24K mono split)	Cable 5-core 2.5mm <sup>2</sup> , in conformity with Design 245 IEC 57 or H07RN-F.

## Attention:

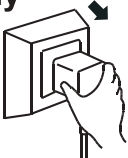
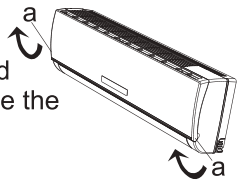

**Accessibility to the plug must be guaranteed even after the installation of the appliance to disconnect it in case of need. If not possible, connect appliance to a double-pole switching device with contact separation of at least 3 mm placed in an accessible position even after installation.**

# Maintenance

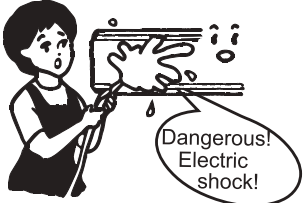
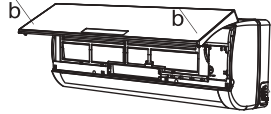
## ◆ Front panel maintenance

<p><b>1</b> <b>Cut off the power supply</b></p> <p>Turn off the appliance first before disconnecting from power supply.</p> 	<p><b>2</b></p> <p>Grasp position "a" and pull outward to remove the front panel.</p> 
<p><b>3</b> <b>Wipe with a soft and dry cloth.</b></p> <p>Use soft moisture cloth to clean if the front panel is very dirty;</p>  <p>Use a dry and soft cloth to clean it.</p>	<p><b>4</b> <b>Never use volatile substance such as gasoline or polishing powder to clean the appliance.</b></p> 
<p><b>5</b> <b>Never sprinkle water onto the indoor unit</b></p>  <p>Dangerous! Electric shock!</p>	<p><b>6</b> <b>Reinstall and shut the front panel.</b></p> <p>Reinstall and shut the front panel by pressing position "b" downward.</p> 

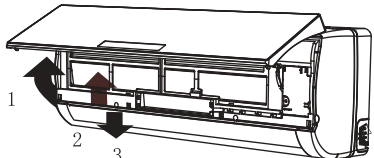
## ◆ Air filter maintenance

<p><b>1</b> <b>Stop the appliance, cut off the power supply and remove the air filter.</b></p>  <ol style="list-style-type: none"> <li>1. Open the front panel.</li> <li>2. Press the handle of the filter gently from the front.</li> <li>3. Grasp the handle and slide out the filter.</li> </ol>	<p><b>2</b> <b>Clean and reinstall the air filter.</b></p> <p>If the dirt is conspicuous, wash it with a solution of detergent in lukewarm water. After cleaning, dry well in shade.</p> 
<p><b>3</b> <b>Close the front panel again.</b></p> <p>☑ <i>Clean the air filter every two weeks if the air conditioner operates in an extremely dusty environment.</i></p>	<p>It is necessary to clean the air filter after using it for about 100 hours.</p>

# Protection

## ◆ Operating condition

### Operating temperature

Temperature		Cooling operation	Heating operation	Drying operation
Indoor temperature	max	32°C	27°C	32°C
	min	21°C	7°C	18°C
Outdoor temperature	max	43°C	24°C	43°C
	min	*note	-15°C	21°C

#### NOTE:

*\*Optimum performance will be achieved within these operating temperature. If air conditioner is used outside of the above conditions, the protective device may trip and stop the appliance.*

*\*For Tropical (T3) Climate condition models, the outdoor max temperature is 55 °C instead of 43 °C.*

*\*For some models, can keep cooling at -15 °C outdoor ambient via unique design. Normally, optimum cooling performance will be achieved above 21 °C. Please consult the merchant to get more information.*

*\*For some models, can keep heating at -15 °C outdoor ambient , some models heat at -20 °C outdoor ambient even heat at lower outdoor ambient*

*The temperature of some products is allowed beyond the range. In specific situation, please consult the merchant. When relative humidity is above 80%, if the air conditioner runs in COOLING or DRY mode with door or window opened for a long time, dew may drip down from the outlet.*

## ◆ Noise pollution

- Install the air conditioner at a place that can bear its weight in order to operate more quietly.
- Install the outdoor unit at a place where the air discharged and the operation noise would not annoy your neighbors.
- Do not place any obstacles in front of the air outlet of the outdoor unit lest it increases the noise level.

## ◆ Features of protector

### 1. The protective device will work at following cases.

- Restarting the unit at once after operation stops or changing mode during operation, you need to wait for 3 minutes.
- Connect to power supply and turn on the unit at once, it may start 20 seconds later.

2. If all operation has stopped, press **ON/OFF** button again to restart, Timer should be set again if it has been canceled.

## ◆ Features of HEATING mode

### **Preheat**

At the beginning of the HEATING operation, the airflow from the indoor unit is discharged 2-5 minutes later.





### **Defrost**

In **HEATING** operation the appliance will defrost (de-ice) automatically to raise efficiency. This procedure usually lasts 2-10 minutes. During defrosting, fans stop operation. After defrosting completes, it returns to **HEATING** mode automatically.

**Note: Heating is NOT available for cooling only air conditioner models.**

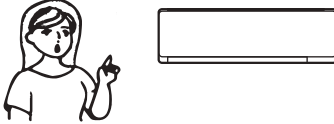
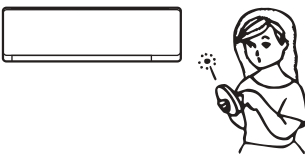
# Troubleshooting

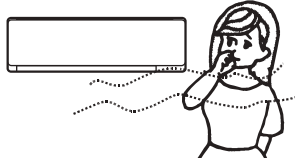
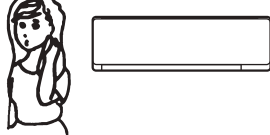
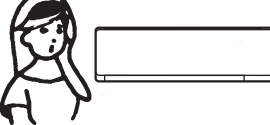
The following cases may not always be a malfunction, please check it before asking for service.

Trouble	Analysis																											
<p>Does not run</p> 	<ul style="list-style-type: none"> <li>• If the protector trip or fuse is blown.</li> <li>• Please wait for 3 minutes and start again, protector device may be preventing unit to work.</li> <li>• If batteries in the remote controller exhausted.</li> <li>• If the plug is not properly plugged.</li> </ul>																											
<p>No cooling or heating air</p> 	<ul style="list-style-type: none"> <li>• Is the air filter dirty?</li> <li>• Are the intakes and outlets of the air conditioner blocked?</li> <li>• Is the temperature set properly?</li> </ul>																											
<p>Ineffective control</p> 	<ul style="list-style-type: none"> <li>• If strong interference (from excessive static electricity discharge, power supply voltage abnormality) presents, operation will be abnormal. At this time, disconnect from the power supply and connect back 2-3 seconds later.</li> </ul>																											
<p>Does not operate immediately</p> 	<ul style="list-style-type: none"> <li>• Changing mode during operation, 3 minutes will delay.</li> </ul>																											
<p>Peculiar odor</p> 	<ul style="list-style-type: none"> <li>• This odor may come from another source such as furniture, cigarette etc, which is sucked in the unit and blows out with the air.</li> </ul>																											
<p>A sound of flowing water</p> 	<ul style="list-style-type: none"> <li>• Caused by the flow of refrigerant in the air conditioner, not a trouble.</li> <li>• Defrosting sound in heating mode.</li> </ul>																											
<p>Cracking sound is heard</p> 	<ul style="list-style-type: none"> <li>• The sound may be generated by the expansion or contraction of the front panel due to change of temperature.</li> </ul>																											
<p>Spray mist from the outlet</p> 	<ul style="list-style-type: none"> <li>• Mist appears when the room air becomes very cold because of cool air discharged from indoor unit during <b>COOLING</b> or <b>DRY</b> operation mode.</li> </ul>																											
<p>The running indicator flashes on constantly, and indoor fan stops.</p>	<ul style="list-style-type: none"> <li>• The unit is shifting from heating mode to defrost. The indicator will flash within twelve minutes and returns to heating mode.</li> </ul>																											
<p>Mode interfere For the reason that all indoor units use one outdoor unit, outdoor unit can only run with same mode (cooling or heating), so, when the mode you set is different from the mode that outdoor is running with, mode interfere occurs. Following shows the mode interfere scene.</p>	<table border="1" data-bbox="799 1809 1225 1944"> <thead> <tr> <th></th> <th>cooling</th> <th>dry</th> <th>heating</th> <th>fan</th> <th></th> </tr> </thead> <tbody> <tr> <td>cooling</td> <td>✓</td> <td>✓</td> <td>×</td> <td>✓</td> <td rowspan="4">✓ --- normal × --- mode interfere</td> </tr> <tr> <td>dry</td> <td>✓</td> <td>✓</td> <td>×</td> <td>✓</td> </tr> <tr> <td>heating</td> <td>×</td> <td>×</td> <td>✓</td> <td>×</td> </tr> <tr> <td>fan</td> <td>✓</td> <td>✓</td> <td>×</td> <td>✓</td> </tr> </tbody> </table> <p>outdoor unit always run with the mode of first indoor unit that turned on. when the setting mode of following indoor unit is interfered with it, 3 beeps would be heard, and the indoor unit interfered with the normal running units would turn off automatically.</p>		cooling	dry	heating	fan		cooling	✓	✓	×	✓	✓ --- normal × --- mode interfere	dry	✓	✓	×	✓	heating	×	×	✓	×	fan	✓	✓	×	✓
	cooling	dry	heating	fan																								
cooling	✓	✓	×	✓	✓ --- normal × --- mode interfere																							
dry	✓	✓	×	✓																								
heating	×	×	✓	×																								
fan	✓	✓	×	✓																								

# Display introduction

	<p>Temperature indicator ----- 1</p> <p>Display set temperature. It shows FC after 720 hours of usage as reminder to clean the filter. After filter cleaning press the filter reset button located on the indoor unit behind the front panel in order to reset the display.(optional)</p>
	<p>Running indicator ----- 2</p> <p>It lights up when the AC is running. It flashes during defrosting.</p>
	<p>Timer indicator ----- 3</p> <p>It lights up during set time.</p>
	<p>Sleep indicator ----- 4</p> <p>It lights up in sleep mode.</p>
	<p>Compressor indicator ----- 5</p> <p>It lights up when the compressor is on.</p>
	<p>Mode indicator ----- 6</p> <p>Heating displays orange, others display white</p>
	<p>Fan speed indicator ----- 7</p>
	<p>Signal Receptor ----- 8</p>
	<p>Smart WIFI indicator ----- 9</p> <p>It lights up during WIFI is on.</p>
	<p>NANO E indicator ----- 10</p> <p>It lights up in NANO E mode.</p>
	<p>FAN ONLY mode indicator ----- 11</p> <p>It lights up in FAN ONLY mode</p>
	<p>Airflow Follow You/Airflow Avoid You indicator ... 12</p>
	<p>Humidity indicator ----- 13</p> <p>It lights up in humidity mode.</p>
	<p>Artificial Intelligence Smart Running Indicator ... 14</p> <p>It lights up in AI mode.</p>
	<p>PicoPure mode indicator ----- 15</p> <p>It lights up in PicoPure mode.</p>

The symbols may be different from these models, but the functions are similar.

# Display introduction

Emergency button **A**

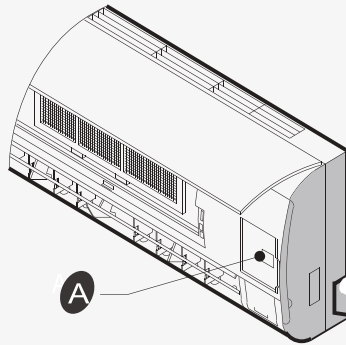

**ON/OFF** To let the AC run or stop by pressing the button.

**QA/QB series**

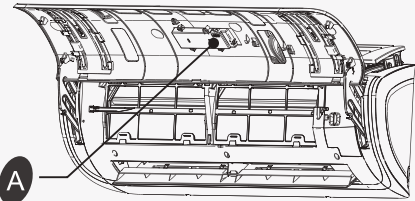

## FOR THE MULTI SYSTEM

**OFF** you can stop the unit immediately by pressing the button.

**Force COOLING** : you can force the unit to run in cooling mode and high fan speed by pressing the button for 5 seconds. And in this status, the room-temperature will be ignored.

 *The symbols may be different from these models, but the functions are similar.*

# **Hisense**

## CONSIGNES D'UTILISATION ET D'INSTALLATION

FRANÇAIS

Merci d'avoir acheté ce climatiseur. Veuillez lire ces consignes d'utilisation et d'installation avant d'utiliser l'appareil pour la première fois et conservez-les pour votre référence.

## **Table des matières**

---

<b>Introduction à la sécurité</b> .....	<b>1</b>
<b>Préparation avant utilisation</b> .....	<b>3</b>
<b>Mesures de sécurité</b> .....	<b>4</b>
<b>Instructions d'installation</b> .....	<b>14</b>
Schéma d'installation .....	14
Sélectionnez les emplacements d'installation .....	14
Installation de l'unité intérieure .....	15
<b>Entretien</b> .....	<b>19</b>
<b>Protection</b> .....	<b>20</b>
<b>Dépannage</b> .....	<b>21</b>
<b>Présentation de l'affichage</b> .....	<b>22</b>

*Mode d'emploi de la télécommande. Voir la rubrique « Mode d'emploi de la télécommande ».*

## ***Introduction à la sécurité***

- 1. Afin de garantir un fonctionnement normal de votre appareil, veuillez lire attentivement ce manuel avant toute installation et veuillez respecter les consignes qui y sont livrées.
- 2. Ne laissez pas l'air pénétrer dans le système réfrigérant ou d'évacuation lorsque vous déplacez le climatiseur.
- 3. Vérifiez bien la connexion au sol de votre appareil.
- 4. Vérifiez les câbles de raccordement ainsi que les conduits et assurez-vous qu'ils sont tous bien fixes avant de mettre le climatiseur en marche.
- 5. Le système est doté d'un bouton d'arrêt d'urgence.
- 6. Après l'installation, l'utilisateur doit faire fonctionner l'appareil conformément aux consignes livrées dans le manuel d'utilisation, stocker, entretenir et déplacer le climatiseur comme cela est indiqué.
- 7. Fusible de l'unité intérieure T 3.15A 250VAC or T 5A 250VAC. Veuillez-vous reporter à l'information sur la carte de circuit pour les paramètres corrects, qui doivent être cohérents avec l'information sur la carte.
- 8. Pour les modèles 7k~12k, fusible de la partie extérieure de l'appareil : T 15A 250VAC or T 20A 250VAC.
- 9. Pour les modèles 18k, fusible de la partie extérieure de l'appareil : T 20A 250VAC.
- 10. Pour les modèles 24k, fusible de la partie extérieure de l'appareil : T 30A 250VAC
- 11. Les consignes d'installation livrées avec cet appareil permettent de garantir un câblage correct, et pour éviter les risques de fuites électriques (tension à respecter : 10 mA).
- 12. Vérifiez bien qu'un dispositif de courant résiduel (DCR) est installé (sur votre réseau et ne dépasse pas 30 mA).
- 13. Attention: risque d'électrocution pouvant entraîner des blessures graves, voire la mort: Débranchez les sources d'alimentation extérieures avant toute opération e dépannage. La longueur maximale du raccordement entre l'unité intérieure et l'unité extérieure doit être inférieure à 5 mètres. Une longueur supérieure pourrait endommager le fonctionnement du système.
- 14. Cet appareil n'est pas conçu pour être utilisé par des personnes (y compris les enfants) ayant des capacités physiques, sensorielles ou mentales réduites, ou ne disposant pas d'une expérience et des connaissances adéquates, à moins d'être supervisé ou instruit par une personne responsable de leur sécurité. Les enfants doivent être surveillés par un adulte qui doit s'assurer qu'ils ne jouent pas avec l'appareil.
- 15. Cet appareil peut être utilisé par des enfants âgés de 8 ans et plus, ainsi que par des personnes dont les capacités mentales, sensorielles et physiques sont réduites, si elles ont appris à l'utiliser ou si elles sont placées sous la surveillance d'une personne responsable. Les enfants ne doivent pas jouer avec l'appareil. Le nettoyage et l'entretien du climatiseur ne peut pas être effectué par des enfants, s'ils ne sont pas surveillés.
- 16. Les piles de la télécommande doivent être recyclées ou mises au rebut selon les normes en vigueur. Mise au rebut des piles usagées --- Merci de vous débarrasser de ces piles dans la déchetterie la plus proche ou de faire appel aux autorités compétentes.

## ***Introduction à la sécurité***

---

- 17. Si l'appareil utilise un câblage fixe, il doit être équipé de systèmes de déconnexion du réseau d'alimentation, au moyen d'un système de séparation de contact sur tous les pôles, afin de permettre une coupure en cas de problèmes de surtension de catégorie III.
- 18. Ces systèmes doivent être installés conformément aux réglementations en vigueur. Si le cordon d'alimentation est endommagé, il doit être remplacé par le fabricant, son agent de service ou un technicien qualifié afin d'éviter tout danger potentiel.
- 19. L'appareil doit être installé conformément aux réglementations en matière de câblage.
- 20. Le climatiseur doit être installé par des professionnels ou techniciens qualifiés.
- 21. L'appareil ne doit pas être installé dans une buanderie.
- 22. En ce qui concerne l'installation, veuillez-vous référer au chapitre « Instructions d'installation ».
- 23. En ce qui concerne l'entretien, veuillez-vous référer au chapitre « Entretien ».
- 24. Pour les modèles utilisant le réfrigérant R32, le raccordement de la tuyauterie doit être effectué du côté extérieur.

# Préparation avant utilisation

## Remarque

- Pour le multi-système, le liquide frigorigène fait référence à l'unité extérieure multi.
- Lorsque vous approvisionnez le système en liquide frigorigène, vérifiez bien que ce dernier est complètement liquide, surtout s'il s'agit d'un liquide catégorie R32. Autrement, la composition chimique du liquide (R32) peut varier et cela peut affecter la performance du climatiseur.
- Selon le type de liquide frigorigène utilisé (R32, la valeur GWP est égale à 675), la pression du tube est très élevée; soyez donc attentif lorsque vous installez et réparez l'appareil.
- Si le cordon d'alimentation est endommagé, il doit être remplacé par le fabricant, l'un de ses agents ou toute autre personne qualifiée, afin d'écartier tout risque.
- L'installation de cet appareil doit être prise en charge par une personne qualifiée et expérimentée, conformément aux consignes livrées dans cette notice.
- La température à l'intérieur du circuit frigorigène sera élevée; merci de maintenir le câble de raccordement à l'écart du tube en cuivre.

## Pré-réglages

Avant d'utiliser le climatiseur, vérifiez bien les pré-réglages suivants.

### • **Pré-réglage à distance**

Dès que de nouvelles piles sont installées dans la télécommande, cette dernière passe automatiquement en mode "préchauffage de la pompe" par défaut. Dans le cas où le climatiseur que vous avez acheté ne soit pas un modèle réversible, une télécommande spéciale pour la pompe à chaleur peut être utilisée.

### • **Rétroéclairage de la télécommande (optionnel)**

Maintenez n'importe quelle touche de la télécommande enfoncée pour activer le rétroéclairage. Ce dernier se désactive automatiquement après 4 secondes.

*Remarque: Le rétroéclairage est une fonction disponible en option.*

### • **Pré-réglage du redémarrage automatique**

Le climatiseur est doté d'une fonction de redémarrage automatique.

## Préservation de l'environnement

Cet appareil est constitué de matériaux recyclables et réutilisables. Son élimination doit se faire conformément aux normes en vigueur. Avant de vous en débarrasser, pensez à bien sectionner le cordon d'alimentation ainsi que les conduites, de façon à ce qu'il ne puisse pas être réutilisé. Pour plus d'informations à propos de recyclage et de l'élimination de cet appareil, contactez la boutique auprès de laquelle vous avez acheté cet appareil, ou les Autorités / le Centre de Tri les plus proches.

### **ELIMINATION DE L'APPAREIL**

Cet appareil est protégé par la Directive Européenne 2012/19/CE relative à l'élimination des déchets électroniques (WEEE).

Cette directive indique que cet appareil ne peut pas être éliminé avec les autres déchets domestiques. Afin d'éviter tout risque pour l'environnement et la santé humaine, recyclez cet appareil de façon responsable et écologique, afin de favoriser la réutilisation des ressources matérielle. Pour éliminer votre appareil, transférez-le vers un centre de tri ou contactez la boutique auprès de laquelle vous l'avez acheté. Ces derniers pourront prendre en charge son élimination.



# Mesures de sécurité

Les symboles contenus dans le manuel d'utilisation sont expliqués à la suite.

 A éviter absolument.

 Situation à risques.

 Connexion au sol obligatoire.

 Attention: une mauvaise manipulation peut entraîner une blessure grave, voire la mort.

 Utilisez une source d'alimentation adaptée, conformément aux caractéristiques indiquées sur la plaque nominative de l'appareil; Autrement, un risque d'électrocution, d'incendie ou de panne définitive peut survenir.



Vérifiez bien que le disjoncteur ou la prise ne sont pas poussiéreux. Reliez le cordon d'alimentation fermement à sa prise, car un faux contact pourrait provoquer un incendie ou une électrocution.

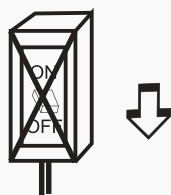

N'utilisez pas le disjoncteur et ne débranchez pas la prise pendant que le climatiseur est en marche. Cela pourrait entraîner un risque d'incendie.

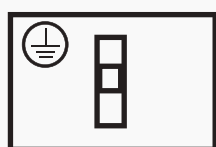

Il est de la responsabilité de l'utilisateur de veiller à ce que l'appareil soit relié au sol conformément aux réglementations électriques en vigueur.

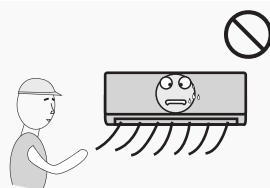

Il est dangereux pour la santé de garder le climatiseur en marche pendant un long moment si vous êtes présent. Il est conseillé de laisser le flux d'air se diffuser dans toute la pièce.

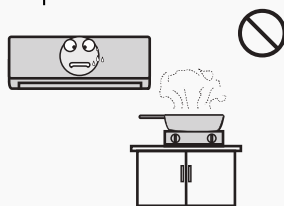

Empêchez le flux d'air d'atteindre les plaques de cuisson à gaz.

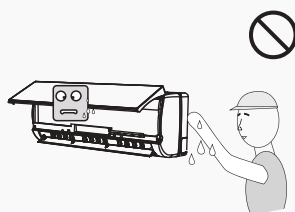

Ne touchez pas les boutons d'utilisation avec les mains mouillées.



Eteignez l'appareil au moyen de la télécommande avant de couper le courant, en cas de dysfonctionnement.

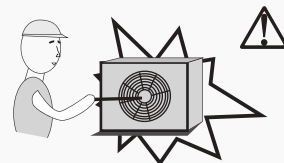

N'insérez jamais d'objets dans l'appareil. Le ventilateur tournant à grande vitesse, cela peut causer des blessures.

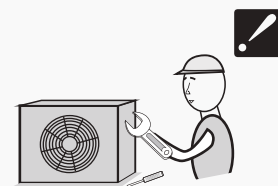

Ne réparez pas l'appareil vous-même. Si cette action est effectuée incorrectement, cela peut entraîner une électrocution, etc.

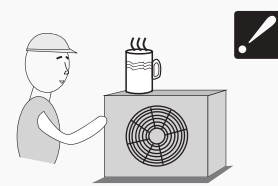

N'insérez aucun objet dans la partie extérieure de l'appareil.



Ne modifiez pas, n'étirez pas et n'exercez aucune pression sur le cordon d'alimentation, au risque de le faire céder. Une électrocution ou un incendie peut être produit par un cordon fissuré.

# Mesures de sécurité

## Précautions liées à l'utilisation de liquide frigorigène R32

Pour le multi-système, le liquide frigorigène fait référence à l'unité extérieure multi.

Les procédures d'installation sont similaires que celles utilisées pour les systèmes munis de liquide frigorigène traditionnel (R22 ou R410A). Cependant, soyez attentifs aux points suivants:



### MISE EN GARDE

#### 1. Transport d'équipements contenant des liquides frigorigènes inflammables

Conformité avec les Règlementations en termes de transport

#### 2. Marquage de l'équipement au moyen de la signalétique

Conformité avec les Règlementations locales

#### 3. Élimination des équipements contenant du liquide frigorigène inflammable

Conformité avec les Règlementations nationales.

#### 4. Stockage de l'équipement/dispositif

Le stockage de l'équipement doit se faire conformément aux consignes livrées par le fabricant.

#### 5. Stockage d'équipements emballés (non vendus)

- Le stockage d'équipements encore emballés doit se faire de façon à ce qu'aucune fuite de liquide frigorigène ne soit rendue possible à l'intérieur de l'emballage.
- Le nombre maximum d'appareils pouvant être stockés ensemble est fixé par les Autorités locales.

#### 6. Informations relatives au dépannage du système

##### 6-1 Vérifications de la zone

Avant de commencer à travailler sur un appareil contenant un liquide frigorigène inflammable, quelques contrôles de sécurité sont nécessaires, afin de s'assurer que le risque d'inflammation est diminué. Pour toute réparation du système frigorigène, les précautions suivantes doivent être prises.

##### 6-2 Procédure de travail

Les travaux doivent suivre la procédure règlementée en vigueur, de façon à réduire les risques d'évaporation des gaz/vapeurs inflammables présents pendant les opérations.

##### 6-3 Zone de travail

- L'ensemble des équipes de travail doit être informé du type d'opérations menés à bien sur le site. Le travail dans des zones confinées doit être évité.
- Les opérations en cours autour de l'espace de travail doivent être mises en pause. Vérifiez que l'ensemble des conditions nécessaires à la sécurité du lieu de travail ont été bien respectées.

##### 6-4 Contrôle de la présence ou de l'absence de liquide frigorigène

- La zone de travail doit être équipée d'un détecteur de fumées adapté avant le début des travaux, afin de garantir la sécurisation de l'espace de travail.
- Vérifiez que le système de détection utilisé est adapté à une utilisation dans une atmosphère contenant des substances inflammables (ex: système hermétique, scellé ou intrinsèquement sûr).

## Mesures de sécurité



### MISE EN GARDE

#### 6-5 Présence d'un extincteur

- Dans le cas où des travaux impliquant des opérations de chauffe seraient impliqués, la zone de travail doit être munie d'un extincteur adapté.
- Un extincteur à poudre sèche ou CO2 doit être installé dans la zone de travail.

#### 6-6 Aucune source d'inflammation

- Aucune personne chargée d'effectuer des travaux sur un système de réfrigération impliquant un risque d'explosion (ou contenant du liquide frigorigène) n'est autorisée à utiliser des sources d'inflammation; car cela pourrait entraîner un risque d'incendie ou d'explosion.
- Toute source d'inflammation possible, y compris les allume-cigares, doit être tenue à l'écart du site d'installation, de réparation, de retrait d'élimination, dès qu'une fuite de liquide frigorigène est possible.
- Avant de commencer les travaux, la zone de travail doit être contrôlée, afin de s'assurer qu'aucune source d'inflammation n'est présente. Des panneaux "Interdiction de fumer" doivent être en place.

#### 6-7 Zone ventilée

- Vérifiez que la zone est correctement ventilée avant de procéder à des opérations de chauffe.
- Un niveau de ventilation suffisant doit être assuré pendant les opérations.
- La ventilation doit permettre la dissipation du liquide de réfrigération et doit, de préférence, permettre son évacuation vers l'extérieur.

#### 6-8 Contrôle de l'équipement de réfrigération

- Lorsque vous remplacez des composants électriques, ces derniers doivent être installés conformément aux caractéristiques indiquées.
- Les consignes de maintenance et de réparation doivent toujours être observées. En cas de doute, contacter l'Assistance Technique du fabricant.
- Les vérifications suivantes doivent être effectuées sur les modèles contenant du liquide frigorigène:
  - Les dimensions du système sont-elles conformes à la taille de la pièce dans laquelle l'appareil est installé?
  - Le système de ventilation et les sorties d'air fonctionnent-ils de façon adéquate/ne sont-ils pas obstrués?
  - Dans le cas où un circuit frigorigène indirect serait utilisé, le circuit secondaire devra être vérifié afin de s'assurer de la présence de liquide frigorigène;
  - Le marquage apporté à l'équipement est-il toujours visible et lisible? Le marquage ainsi que la signalétique sont-ils lisibles? Dans le cas contraire, il conviendra de les rectifier;
  - Les conduites ou les tuyaux de réfrigération sont installés de façon à n'être exposés à aucune substance susceptible de corroder les composants contenant le liquide frigorigène, sauf dans le cas où ces composants seraient constitués de matériaux protégés/résistants à de telles substances.

#### 6-9 Vérifications des appareils électriques

- Les opérations de maintenance et de réparation apportées aux composants électriques doivent inclure des contrôles de sécurité de base ainsi que des

## Mesures de sécurité



### MISE EN GARDE

procédures d'inspection spécifiques aux composants.

- Si une erreur est constatée, susceptible de mettre en danger l'utilisateur, alors le circuit ne doit pas être alimenté en électricité jusqu'à résolution de la panne.
- Dans le cas où le problème ne pourrait pas être résolu dans l'immédiat, mais que l'appareil doit continuer de fonctionner, une solution temporaire devra être mise en place.
- Ce problème devra être signalé au propriétaire de l'équipement, de façon à ce que les différentes parties en soient informées.
- Les contrôles de sécurité de base incluent les vérifications suivantes:
  - Les condensateurs sont-ils déchargés? Cette opération doit avoir lieu de manière sécurisée, afin d'éviter les risques d'étincelles.
  - Existe-t-il des composants électriques et/ou des câbles exposés pendant les opérations d'approvisionnement en liquide, de réparation ou de vidange?
  - L'appareil est-il bien relié à la terre?

#### 7. Réparation des composants scellés

- Pendant les opérations de réparation et avant le retrait des caches des composants hermétiques, l'ensemble des dispositifs électriques doit être déconnecté de l'appareil en cours de réparation.
- Il est absolument nécessaire de disposer d'une alimentation électrique pendant les opérations de dépannage, ainsi que d'un système de détection des fuites, dès qu'un risque de situation dangereuse existe.
- Attention à bien vérifier l'état des composants électriques ainsi que celui du boîtier électrique, afin d'éviter les risques d'incendie.
- Cela comprend la vérification des câbles, des raccords, des bornes, embouts d'étanchéité, etc. Il convient de vérifier qu'ils ne sont pas endommagés.
- Vérifiez que l'appareil est assemblé de manière sécurisée.
- Vérifiez que les joints et autres composants hermétiques n'ont pas été endommagés, de façon à ce qu'ils soient toujours en mesure de protéger l'appareil d'une éventuelle inflammation.
- Les pièces de rechange doivent être utilisées selon les exigences du fabricant.

#### REMARQUE:

L'utilisation de joint silicone peut annuler l'efficacité de certains systèmes de détection des fuites.

Il n'est pas nécessaire d'isoler les composants de sécurité avant d'intervenir dessus.

#### 8. Réparation des composants intrinsèquement sûrs

- N'appliquez pas trop de charge sur le circuit et respectez toujours le degré de tension maximum recommandé par le fabricant.
- Les composants intrinsèquement sûrs sont les seuls capables de fonctionner dans une atmosphère inflammable. L'appareil de test doit être contrôlé, ainsi que ses paramètres électriques.
- Ne remplacez les composants qu'au moyen de pièces détachées recommandées par le fabricant.
- Les autres éléments pourraient prendre feu dans une atmosphère similaire.



### MISE EN GARDE

#### 9. Câblage

- Vérifiez que les câbles ne sont pas: endommagés, corrodés/ ne sont pas soumis à des vibrations, pressions excessives/ ne sont pas exposés à des objets pointus ou autres dangers.
- Ces vérifications doivent également prendre en considération les effets de l'usure naturelle sur certains éléments tels que les compresseurs ou les ventilateurs.

#### 10. Détection de réfrigérants inflammables

- En aucun cas une source d'inflammation ne devra être utilisée pour détecter les fuites de liquide frigorigène.
- Vous ne devez en aucun cas utiliser de flambeau (ou autre détecteur muni d'une flamme nue).

#### 11. Méthodes à suivre pour détecter les fuites

- Les méthodes suivantes de détection des fuites sont considérées comme acceptables pour les systèmes contenant des liquides frigorigènes inflammables:
  - Les détecteurs de fuite électroniques doivent être utilisés pour détecter les liquides frigorigènes inflammables, mais la sensibilité peut ne peut être adaptée, ou peut avoir besoin d'être calibrée de nouveau. (L'équipement de détection doit être calibré dans une zone ne contenant pas de liquide frigorigène).
  - Vérifiez que le détecteur n'est pas une source potentielle d'inflammation et convient au liquide frigorigène utilisé.
  - Le système de détection des fuites doit être paramétré selon le volume LFL de liquide frigorigène et du gaz (25% minimum).
  - Les liquides de détection de fuites sont adaptés à la plupart des types de liquides frigorigènes mais l'utilisation de détergents contenant du chlore doit être évitée dans la mesure où le chlore peut réagir avec le liquide frigorigène et corroder les conduites en cuivre.
  - Si vous suspectez une fuite, toutes les flammes nues doivent être éliminées.
  - Si une fuite de liquide frigorigène nécessitait une opération de brasure, l'ensemble du liquide devra être isolé (au moyen de vannes d'extinction).
  - L'oxygène sans nitrogène (OFN) doit être évacué du système avant et pendant le processus de brasure.

#### 12. Retrait et évacuation

- Lorsque vous intervenez sur le circuit frigorigène afin de le réparer- ou pour toute autre raison suivez les procédures traditionnelles recommandées.
- Toutefois, il est important que les Bonnes Pratiques soient respectées, dans la mesure où le risque d'inflammation doit être prise en considération.
- La procédure suivante doit être observée:
  - Retirez le liquide frigorigène;
  - Vidangez le circuit au moyen de gaz inerte;
  - Évacuez le système;
  - Vidangez de nouveau au moyen de gaz inerte;
  - Ouvrez le circuit en le découpant ou par brasure.
- Le liquide frigorigène déversé dans le circuit doit pouvoir rejoindre les cylindres.
- Pendant le rinçage du système, ce dernier doit être hors tension (OFF) afin de

## Mesures de sécurité



### MISE EN GARDE

sécuriser les opérations.

- Il se peut que ce processus doive être répété à plusieurs reprises.
- Cette opération ne peut pas se faire au moyen d'air comprimé ni d'oxygène
- Le rinçage du système doit se faire au moyen de la pompe d'évacuation dont le système est doté, jusqu'à ce que la pression de travail souhaitée soit atteinte.
- Ce processus doit être répété jusqu'à ce qu'il ne reste plus du tout de liquide frigorigène à l'intérieur du système. Lorsque l'opération est achevée, le système doit être ventilé, afin qu'une pression correcte soit atteinte.
- Ce processus est absolument déterminant si des opérations de brasage doivent avoir lieu.
- Vérifiez que la sortie d'air de la pompe d'évacuation n'est pas fermée, afin d'éviter les risques d'inflammation à l'intérieur du dispositif. Vérifiez également qu'une bonne ventilation est disponible.

#### 13. Procédures d'approvisionnement

- En plus des procédures d'approvisionnement traditionnelles, les exigences suivantes doivent être respectées:
  - Assurez-vous que les différents liquides frigorigènes ne sont pas contaminés pendant l'opération.
  - Les embouts et conduites doivent être aussi courts que possibles afin de réduire le volume de liquide contenu à l'intérieur.
  - Les cylindres doivent être maintenus à la verticale.
  - Assurez-vous que le système frigorigène est relié à la terre avant d'approvisionner le système de liquide. Étiquetez le système une fois le chargement effectué (si cela n'a pas déjà été fait).
  - Soyez particulièrement vigilant afin de ne pas trop remplir le circuit.
- Avant de réapprovisionner le système, mettez-le hors tension (OFF).
- Le système doit être testé contre les fuites une fois l'approvisionnement en liquide effectué et avant les opérations d'installation.
- Un test anti-fuites devra être effectué également avant le départ du site.

#### 14. Désinstallation

- Avant de procéder à cette étape, il est essentiel que les techniciens soient totalement familiarisés avec le système et ses caractéristiques.
- Il est recommandé de recouvrir de façon adéquate tous les récipients contenant du liquide frigorigène.
- Avant d'effectuer cette opération, un échantillon de liquide frigorigène et d'huile doit être prélevé, afin d'être sûr qu'ils sont adaptés. Il est essentiel que le système soit alimenté en électricité avant de procéder à cette opération.
  - a) Familiarisez-vous avec le système et avec son fonctionnement.
  - b) Isolez le système de l'électricité.
  - c) Avant d'entamer toute procédure, vérifiez:
    - Que l'équipement peut être manipulé correctement, par exemple pour la manipulation des cylindres;
    - Qu'un équipement de protection adapté est disponible sur place et qu'il est bien utilisé;

## Mesures de sécurité



### MISE EN GARDE

- Que le processus de récupération est contrôlé en tout temps par une personne compétente;
- Que l'équipement de récupération ainsi que les cylindres sont conformes aux Normes en vigueur.

d) Si possible, vidangez le système par pompage.

e) Si cela n'est pas possible, vidangez manuellement, de sorte à ce que le liquide frigorigène soit complètement éliminé.

f) Vérifiez que le cylindre soit bien calibré avant d'entamer le processus de récupération;

g) Lancez le système de récupération et faites-le fonctionner selon les consignes livrées par le fabricant.

h) Ne remplissez pas trop les cylindres. (Pas plus de 80% du volume de charge).

i) Ne dépassez pas la pression maximale recommandée pour le cylindre, même temporairement.

j) Lorsque les cylindres ont été installés et que le processus est achevé, vérifiez bien que les cylindres et l'équipement ont été retirés du site et que les vannes d'isolation sont fermées.

k) Le liquide récupéré ne doit pas être chargé dans une autre machine sauf s'il a été nettoyé et contrôlé.

#### 15. Étiquetage

- L'équipement doit être étiqueté afin de signaler aux utilisateurs qu'il a été désinstallé et vidé de son liquide frigorigène.
- L'étiquette doit être datée et signée.
- Vérifiez que l'équipement comporte bien des étiquettes mentionnant qu'il contient du liquide frigorigène inflammable.

#### 16. Récupération

- Lorsque vous vidangez un système afin d'en retirer le liquide frigorigène, que ce soit pour le réparer ou le désinstaller, il est conseillé de se montrer particulièrement prudent.
- Lorsque vous transférez le liquide réfrigérant vers les cylindres, vérifiez que seuls les cylindres concernés sont utilisés.
- Vérifiez que le nombre de cylindres du système correspond au volume de liquide que devra accueillir le système.
- Tous les cylindres doivent être étiquetés afin de signaler le type de liquide frigorigène utilisé (ex: cylindres spécifiques pour liquide de récupération).
- Les cylindres doivent être équipés d'une vanne de décharge et de vannes d'extinction, fonctionnant selon une séquence spécifique.
- Les cylindres de récupération doivent être vidangés et, si possible, refroidis, avant toute opération de récupération.
- L'équipement de récupération doit être en bon état et les réglages adaptés doivent être paramétrés, en fonction du volume et du type de liquide frigorigène utilisé.
- De plus, le calibrage du système doit être effectué avant le début des opérations.
- Les embouts doivent être équipés de raccords anti-fuite et doivent être en bon état.

## Mesures de sécurité



### MISE EN GARDE

- Avant d'utiliser le système de récupération, vérifiez que son état est correct, qu'il a subi les opérations de maintenance nécessaires et que les composants électriques qu'il contient sont bien scellés, afin d'éviter tout risque de fuite de liquide frigorigène.
- Contactez le fabricant en cas de doute.
- Le liquide de récupération doit être renvoyé à son fabricant dans un cylindre approprié, accompagné d'une Note de Transfert adaptée.
- Ne mélangez pas différents types de liquides frigorigènes à l'intérieur du système, et encore moins à l'intérieur des cylindres.
- Dans le cas où les compresseurs ou l'huile utilisée pour les compresseurs devraient être vidangés, vérifiez que les procédures adaptées sont bien respectées et qu'il ne reste plus de liquide une fois la vidange terminée.
- Le processus de vidange doit être effectué avant le renvoi du compresseur aux fournisseurs.
- Seul le chauffage électrique du compresseur doit être utilisé pour accélérer ce processus.
- Une fois l'huile purgée, cette dernière doit être manipulée avec précaution.



### MISE EN GARDE

- Lorsque vous déplacez ou changez de place le climatiseur, demandez à un technicien agréé de se charger du débranchement / de la réinstallation de l'appareil.
- Ne placez pas d'appareils électriques sous l'unité intérieure ni sous l'unité extérieure. La condensation peut entraîner un dysfonctionnement de l'appareil ou le rendre inefficace.
- N'utilisez pas de procédures autres que celles recommandées par le fabricant pour accélérer le processus de dégivrage ou de nettoyage.
- L'appareil doit être stocké dans une pièce où aucune flamme nue n'existe (ex: flammes ouvertes, systèmes fonctionnant au gaz, ou chauffage électrique)
- N'effectuez pas d'opération de soudure/perçage à proximité de l'appareil.
- Soyez attentif aux liquides frigorigènes inodores!
- Veillez à ce que les ventilations soient toujours dégagées.
- L'appareil doit être stocké dans une pièce ventilée, dont les dimensions correspondent aux consignes données par le fabricant.
- L'appareil doit être stocké dans une pièce où aucune flamme nue n'est présente (par exemple sans dispositifs fonctionnant au gaz) ni aucune source d'inflammation (par exemple un chauffage électrique).
- Toute personne intervenant sur le circuit frigorigène doit posséder un diplôme adéquat et en cours de validité, l'autorisant à mener ce type d'opérations, disposant des connaissances nécessaires et compétent dans le domaine.
- Les opérations de dépannage doivent être effectuées conformément aux consignes du fabricant.

## Mesures de sécurité



### MISE EN GARDE

- Les opérations de maintenance et de réparation doivent être prises en charge par des agents qualifiés, sous la supervision de l'inspecteur des travaux finis.
- N'utilisez pas d'autres procédures que celles recommandées par le fabricant pour accélérer le nettoyage de l'appareil.
- L'appareil doit être installé, utilisé et stocké dans une pièce d'un volume minimum de 10 m<sup>2</sup>.
- L'installation des conduites doit se faire dans une pièce d'un volume minimum de 10 m<sup>2</sup>.
- Les opérations sur les conduites doivent respecter les normes nationales.
- Le volume maximum de liquide frigorigène est de 2,5 kg. La charge de réfrigérant spécifique est basée sur la plaque signalétique de l'unité extérieure.
- Les connecteurs mécaniques utilisés en intérieur doivent être conformes à la Norme ISO 14903. En cas de réutilisation des connecteurs en extérieur, les pièces étanches doivent être renouvelées. Lorsque des joints évasés sont utilisés en intérieur, la partie évasée doit être fabriquée de nouveau.
- L'installation des conduites devrait être réduite aux opérations minimum.
- Les connexions mécaniques devraient être accessibles pour des raisons de maintenance.

### Précautions à prendre pour l'utilisation des systèmes de lampes germicides UV-C (en option)







### MISE EN GARDE

- Cet appareil contient une lampe UV-C ;
- Lisez les instructions d'entretien avant d'ouvrir l'appareil ;
- L'utilisation imprévue de l'appareil ou l'endommagement du boîtier peut entraîner l'évasion d'un rayonnement UV-C dangereux. Le rayonnement UV-C peut, même à faible dose, causer une lésion aux yeux et à la peau ;
- Les appareils qui sont manifestement endommagés ne doivent pas être utilisés ;
- Avant d'ouvrir les portes et les panneaux d'accès portant le symbole de danger de rayonnement ultraviolet pour effectuer l'entretien utilisateur, il est recommandé de couper l'alimentation ;
- Ne faites pas fonctionner les lampes UV-C à l'extérieur de l'appareil ;
- Cette lampe UV-C ne doit pas être nettoyée ou remplacée par l'utilisateur.

## Mesures de sécurité

### Explication des symboles utilisés sur l'unité intérieure et sur l'unité extérieure.

 Caution, risk of fire	<b>MISE EN GARDE</b>	Ce symbole indique que l'appareil utilise un liquide frigorigène inflammable. Si le liquide fuit et est exposé à une source d'inflammation, il existe un risque d'incendie
	<b>ATTENTION</b>	Ce symbole indique que la notice d'utilisation doit être consultée.
	<b>ATTENTION</b>	Ce symbole indique que l'équipement doit être manipulé par un technicien qualifié, conformément aux consignes livrées dans la notice d'installation.
	<b>ATTENTION</b>	Ce symbole indique que des informations supplémentaires sont disponibles dans la notice d'utilisation ou d'installation.
	<b>MISE EN GARDE</b>	Eteignez la lampe UV avant de l'ouvrir. Utilisez une protection pour les yeux et la peau contre le rayonnement UV pendant la maintenance.

# Instructions d'installation

## Schéma d'installation

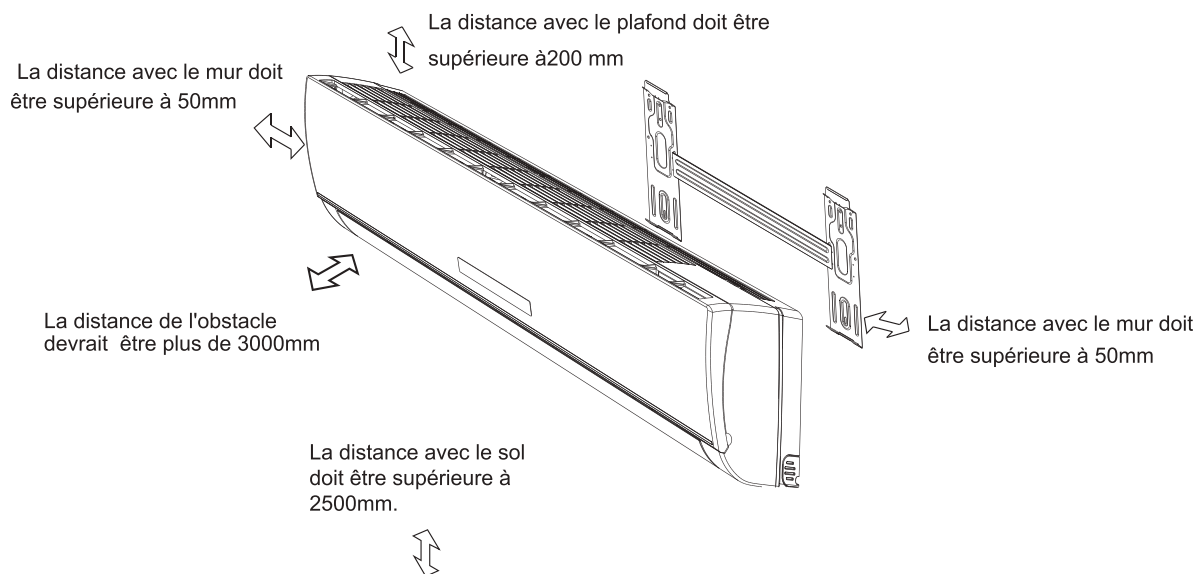

## Unité intérieure A



- Le schéma ci-dessus représente l'appareil dans sa version simplifiée; il se peut que le modèle varie de celui que vous avez acheté.
- L'installation doit être effectuée conformément aux Normes de câblage nationales, par des agents qualifiés.

## Sélectionnez les emplacements d'installation

### Emplacement recommandé pour l'unité intérieure:

1. Aucun obstacle ne doit être présent au niveau de la sortie d'air, afin que l'air puisse circuler librement dans la pièce.
2. Il est facile de percer un trou dans le mur et de retirer les conduites.
3. Respectez la distance recommandée entre le plafond/le mur et l'appareil, conformément aux indications données par les schémas.
4. Il est facile de détacher le filtre à air.
5. Maintenez l'appareil et la télécommande à un mètre de distance minimum des appareils tels que les téléviseurs, chaînes stéréo, radio, etc.
6. N'obstruez jamais l'entrée d'air.
7. La télécommande ne fonctionnera pas correctement dans une pièce où il existe un volume trop important de lumière artificielle.
8. Installez l'appareil dans un endroit où son poids pourra être supporté.

**Pour l'installation de l'unité extérieure, consultez la Notice d'installation de l'unité extérieure.**

# Instructions d'installation

## Installation de l'unité intérieure

### 1. Installation de la plaque de montage

- Choisissez l'emplacement où vous installerez votre plaque de montage, en fonction de celui où vous positionnerez votre unité intérieure et ses conduits.
- Maintenez la plaque de montage en position horizontale, au moyen d'un niveau ou d'une règle.
- Percez des trous de 32mm de profondeur dans le mur, afin d'installer la plaque de montage.
- Vérifiez que la plaque de montage est bien fixée.
- Par la suite, percez un trou dans le mur pour les conduits.

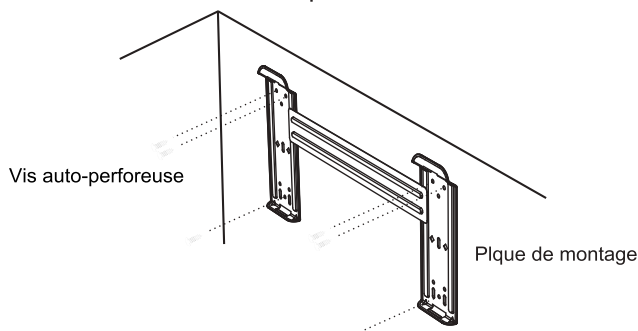

**Remarque:** la forme de votre plaque de montage peut varier de celle représentée sur ce schéma, mais la méthode d'installation reste la même.

**Remarque :** comme le démontre le schéma ci-dessus, les six fentes du système correspondent à la vis auto-perforeuse de la plaque de montage. Les autres éléments sont donc à installer séparément.

### 2. Percez un trou pour les conduits

- Choisissez l'emplacement du trou destiné à accueillir les conduits, en fonction de l'endroit où vous avez décidé d'installer votre plaque de montage.
- Percer un trou pour accueillir la douille dans la paroi murale.
- Percez un trou dans le mur. Le trou doit être incliné vers le bas, en direction de l'extérieur.

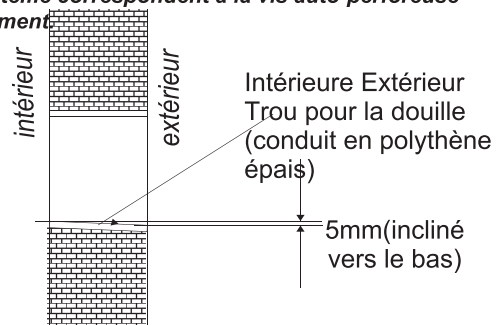

### 3. Installation des conduits de l'unité intérieure

- Placez les conduits (tuyaux à gaz et à liquide réfrigérant) ainsi que les câbles à l'intérieur (depuis l'extérieur) du trou que vous avez percé, ou depuis l'intérieur une fois que vous aurez réalisé les connexions entre l'unité extérieure et l'unité intérieure.
- Après le raccordement, envelopper la tuyauterie, câbles et le tuyau de vidange avec des matériaux d'isolation (comme sur le schéma ci-dessous)

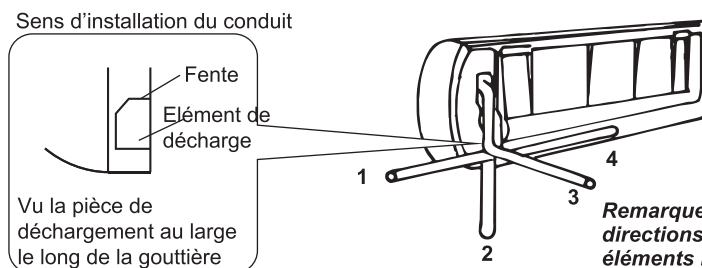

**Remarque:** Lors de l'installation du tuyau dans les directions 1, 2 ou 4, pensez à prendre en compte les éléments installés sur le socle de l'unité intérieure.

- Après avoir raccordé la tuyauterie au besoin, installer le tuyau de vidange. Ensuite, connectez les cordons d'alimentation. Après le raccordement, envelopper la tuyauterie, câbles et le tuyau de vidange avec des matériaux d'isolation thermique.

# Instructions d'installation



## Isolation thermique des tubes en plastique:

Enroulez les conduites dans des matériaux isolants, puis dans une matière telle que le vinyle.

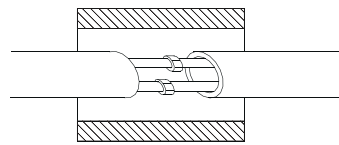

Isolation thermique

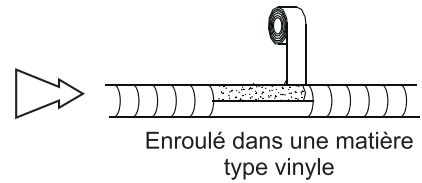

Enroulé dans une matière type vinyle

## Isolation thermique des conduites:

- Placez l'embout d'évacuation sous les conduites.
- Les matériaux isolants utilisent une mousse polyéthène de 6mm d'épaisseur.

**Remarque:** L'embout d'évacuation est préparé par l'utilisateur.

- Le conduit d'évacuation doit être dirigé vers le bas pour faciliter l'évacuation. Ne tordez pas les conduits, ne les pliez pas, ne les immergez pas dans du liquide ni dans de l'eau.
- Si une rallonge est utilisée pour la vidange, vérifiez que cette dernière est correctement isolée.
- Lorsque les conduites sont dirigées vers les autres éléments électriques (cordon d'alimentation, raccords électriques, tube de vidange), l'isolation à l'arrière de l'unité doit être correctement effectuée (non disponible sur certains modèles).

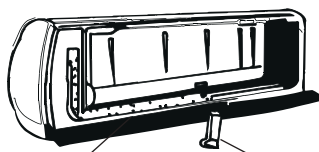
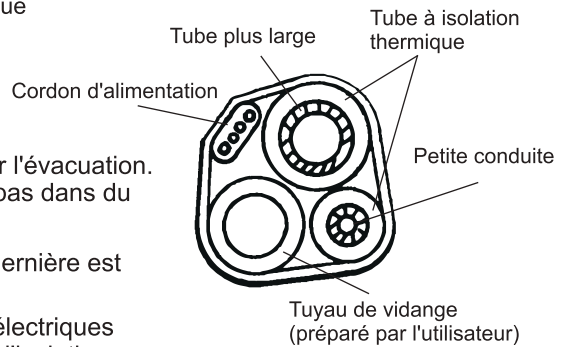

Base Fixateur de conduite

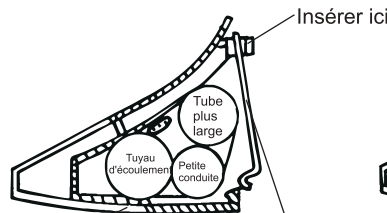

Base Fixateur de conduite

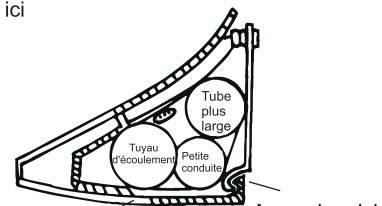

Base Accrochez ici

A. Insérez le fixateur de conduite à l'intérieur de la fente. B. Appuyez pour accrocher le fixateur de conduites sur la base.

## Raccordement des conduits:

- Avant de dévisser le gros capuchon d'étanchéité, appuyez sur le petit capuchon au moyen de vos doigts jusqu'à ce que le bruit d'échappement cesse, puis relâchez.
- Raccordez les conduits de l'unité intérieure entre eux au moyen de deux clés. Respectez le couple indiqué dans le tableau suivant afin d'éviter que les conduits, connecteurs et écrous évasés ne soient déformés et endommagés.
- Resserrez-les avec les doigts dans un premier temps, puis utilisez la clé.

Si vous n'entendez aucun bruit, contactez le vendeur.

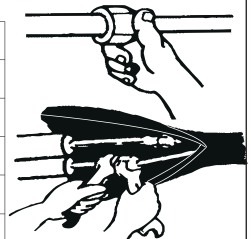
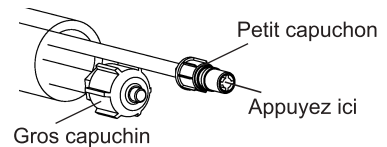

Modèle	Dimensions du conduit	Couple	Largeur de l'écrou	Épaisseur minimum
7K,9K,12K,18K	Volume du liquide ( $\phi$ 6mm ou 1/4 pouces)	15~20N·m	17mm	0.5mm
24K	Volume du liquide ( $\phi$ 9.53mm ou 3/8 pouces)	30~35N·m	22mm	0.6mm
7K,9K,12K	Côté gaz ( $\phi$ 9.53mm ou 3/8 pouces)	30~35N·m	22mm	0.6mm
18K	Côté gaz ( $\phi$ 12mm ou 1/2 pouces)	50~55N·m	24mm	0.6mm
24K	Côté gaz ( $\phi$ 16mm ou 5/8 pouces)	60~65N·m	27mm	0.6mm

**Remarque:** Les raccords doivent être connectés du côté extérieur !

# Instructions d'installation

- ❑ L'unité intérieure 18K inclue un commutateur d'aiguillage intégré, spécifique aux modèles 18K. Il permet de relier les raccords de gaz 9,52 aux tubes de connexion 12,7. Il est installé sur l'unité extérieure.
- ❑ Si les joints sont lâches, resserrez-les bien ou remplacez-les par de nouveaux joints si cela est nécessaire.
- ❑ Lorsque vous retirez les conduites pour déplacer l'appareil ou le réparer, remplacez-les par de nouvelles conduites.

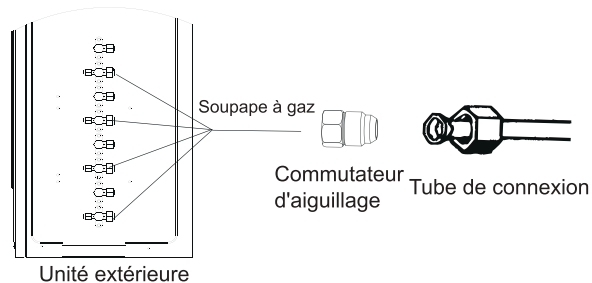

## 4. Raccordement du câble

### • Unité intérieure

Branchez le cordon d'alimentation à l'unité intérieure en reliant les câbles aux bornes du tableau de commande de manière individuelle et en respectant les connexions utilisées pour l'unité extérieure.

**Remarque: pour certains modèles, il peut être nécessaire de retirer le cache pour pouvoir accéder aux bornes de l'unité intérieure.**

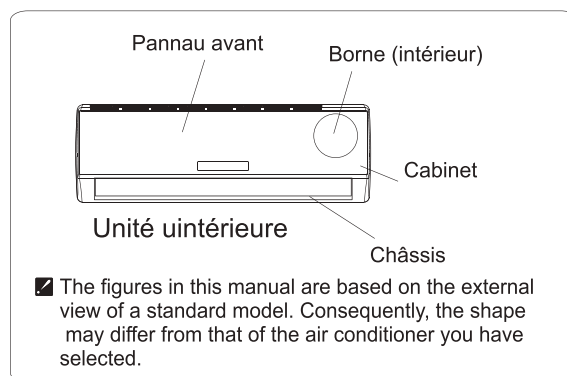

**⚠ Attention : Avant d'accéder aux bornes, tous les circuits d'alimentation doivent être déconnectés.**

**Avant d'accéder aux bornes, tous les circuits d'alimentation doivent être déconnectés.**

**Assurez-vous que la couleur des fils dans l'unité extérieure et le numéro de borne sont les mêmes que ceux de l'unité intérieure, les détails se réfèrent au schéma de câblage qui se trouve près de la borne à l'intérieur de l'unité.**

# Instructions d'installation

## Attention :

1. **Ayez toujours un circuit d'alimentation individuel uniquement pour le climatiseur. En ce qui concerne les méthodes de connexion, référez-vous au schéma du circuit à l'intérieur de la porte d'accès.**
2. **Confirmez que l'épaisseur du câble correspond aux spécifications de la source d'alimentation (voir le tableau des spécifications du câble ci-dessous).**
3. **Vérifiez les câbles et assurez-vous qu'ils soient correctement connectés.**
4. **Assurez-vous de connecter une prise terre.**

## Spécifications du câble



Spécification pour le câble de connexion extérieur et intérieur	Câble à 4 torons 0,75mm <sup>2</sup> conforme au design 245 IEC 57 or H07RN-F.
Spécification pour le câble de connexion extérieur et intérieur (pour le 7k-12k mono split)	Câble à 5 torons 1mm <sup>2</sup> conforme au design 245 IEC 57 or H07RN-F.
Spécification pour le câble de connexion extérieur et intérieur (pour le 18k mono split)	Câble à 5 torons 1,5mm <sup>2</sup> conforme au design 245 IEC 57 or H07RN-F.
Spécification pour le câble de connexion extérieur et intérieur (pour le 24k mono split)	Cable à 5 torons 2,5mm <sup>2</sup> conforme au design 245 IEC 57 or H07RN-F.

## Attention:

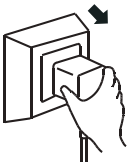
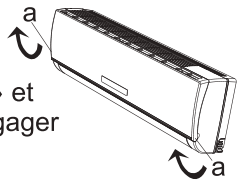

**Un accès à la prise doit être garanti même après l'installation de l'appareil afin de pouvoir le déconnecter en cas de besoin. Si ce n'est pas possible, connectez l'appareil sur un interrupteur bipolaire avec une séparation d'au moins 3mm et placé dans un endroit facile d'accès même après l'installation.**

# Entretien

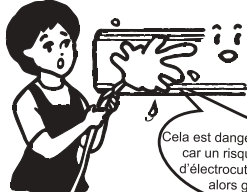
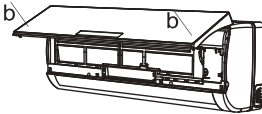
## ♦ Entretien du panneau avant

<p><b>1 Arrêt de l'alimentation</b></p> <p>Débranchez d'abord l'appareil avant de couper la source d'alimentation.</p> 	<p><b>2</b></p> <p>Utilisez la position « A » et tirez vers vous pour dégager le panneau avant.</p> 
<p><b>3 Essuyez avec un chiffon doux et souple.</b></p> <p>Utilisez un chiffon humide pour nettoyer le cache avant, s'il est poussiéreux.</p>  <p>Utilisez un chiffon doux et souple pour le nettoyage.</p>	<p><b>4 N'utilisez jamais de substances volatiles telles que le gazole ou une poudre polissante pour nettoyer l'appareil.</b></p> 
<p><b>5 Ne déversez jamais de l'eau à l'intérieur de l'appareil</b></p>  <p>Cela est dangereux car un risque d'électrocution est alors généré.</p>	<p><b>6 Réinstallez et refermez le panneau avant.</b></p> <p>Réinstallez et refermez le panneau avant en enclenchant vers le bas le bouton « b ».</p> 

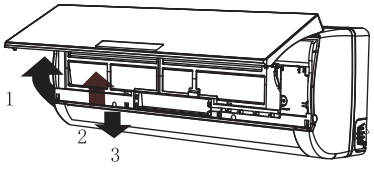
## ♦ Entretien du filtre à air

<p><b>1 Arrêtez l'appareil, déconnectez les prises et retirez le filtre à air.</b></p>  <p>1. Ouvrez le panneau avant 2. Appuyez sur la poignée du filtre en exerçant une légère pression sur l'avant. 3. Maintenez la poignée fermement et sortez le filtre.</p>	<p><b>2 Nettoyez et réinstallez le filtre à air.</b></p> <p>Si la poussière persiste, nettoyez au moyen d'un détergent doux et de l'eau tiède. Après le nettoyage, séchez le tout.</p> 
<p><b>3 Refermez le panneau avant.</b></p> <p>▣ Nettoyez le filtre à air toutes les deux semaines, si le climatiseur fonctionne dans un environnement très poussiéreux.</p>	<p><b>Il est obligatoire de nettoyer le filtre à air après 100 heures de fonctionnement.</b></p>

# Protection

## ◆ Conditions de fonctionnement

### Température de fonctionnement

Température		Fonction de refroidissement	Fonction de chauffage	Fonction de séchage
Température intérieure	max.	32°C	27°C	32°C
	min.	21°C	7°C	18°C
Température extérieure	max.	43°C	24°C	43°C
	min.	*remarque	-15°C	21°C

#### REMARQUE:

*\*Le climatiseur fonctionnera au mieux de ses capacités si la température de fonctionnement conseillée est respectée. Si le climatiseur est utilisé avec d'autres températures, le dispositif de protection pourrait se déclencher et arrêter l'appareil.*

*\*Pour les modèles de climat tropical (T3), la température extérieure maximale est de 55° C au lieu de 43° C.*

*\*Pour certains modèles, le refroidissement peut être maintenu à une température ambiante de -15 ° C, grâce au design exclusif de l'appareil. En temps normal, les performances de refroidissement optimales seront atteintes au-delà de 21 ° C. Veuillez consulter le vendeur pour obtenir plus d'informations.*

*\*Pour certains modèles, le chauffage peut se stabiliser à une température ambiante de -15 ° C. En outre, certains modèles chauffent à une température ambiante de -20 ° C, voire à une température ambiante inférieure. Certains appareils peuvent utiliser des températures autres que celles indiquées. Pour les cas particuliers, veuillez consulter le commerçant. Lorsque l'humidité relative est supérieure à 80%, si le climatiseur fonctionne en mode REFROIDISSEMENT ou SECHAGE avec une porte ou une fenêtre ouverte pendant une période prolongée, des gouttelettes peuvent se former.*

## ◆ Pollution sonore

- Installez le climatiseur dans un endroit où son poids peut être facilement supporté, afin d'éviter l'apparition de bruits.
- Installez l'unité extérieure dans un endroit où l'air évacué et le bruit généré par le système en fonctionnement ne risquent pas de déranger les voisins.
- Ne placez aucun obstacle face aux aérations de l'unité extérieure, car cela augmenterait le bruit généré par le système.

## ◆ Fonctions du système de sécurité

### 1. Le système de sécurité sera activé dans les cas suivants .

- Lorsque vous redémarrez l'unité après l'avoir arrêté ou lorsque vous changez de mode pendant son fonctionnement, vous devez patienter 3 minutes.
- Branchez l'alimentation et faites démarrer le système ; ce dernier se met en route après 20 secondes environ.

2. Si le système a été totalement arrêté, appuyez sur le bouton **ON/OFF** pour le faire redémarrer. N'oubliez pas dans ce cas de reconfigurer le minuteur.

## ◆ Fonctions du mode CHAUFFAGE

### Préchauffage

Lorsque vous enclenchez le mode CHAUFFAGE, le flux d'air émis par l'unité intérieure est déchargé après une durée approximative de 2 à 5 minutes.



### Dégivrage

En mode **CHAUFFAGE**, le système est automatiquement dégivré, afin d'augmenter son efficacité. Ce processus dure environ 2 à 10 minutes. Pendant le dégivrage, le ventilateur arrête de tourner. Une fois le dégivrage terminé, le système retourne au mode **CHAUFFAGE** automatiquement.

**Remarque: le mode CHAUFFAGE n'est pas disponible sur les modèles qui ne sont pas réversibles.**

# Dépannage

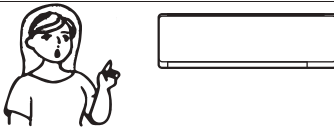
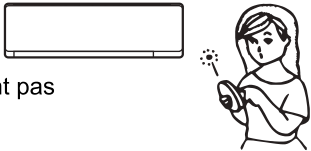
Les problèmes suivants n'indiquent pas forcément une panne; veuillez consulter ce tableau avant de contacter le service d'assistance.

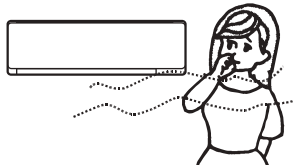
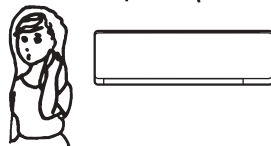
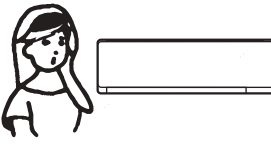
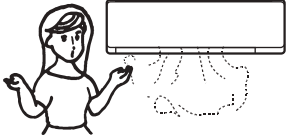
Panne	Cause possible																														
<p>Ne fonctionne pas</p> 	<ul style="list-style-type: none"> <li>Le fusible ou le système de sécurité est peut-être grillé.</li> <li>Attendez 3 minutes et redémarrez l'appareil, le système de protection empêche-t-il l'appareil de se mettre en route.</li> <li>Les piles de la télécommande sont peut-être vides.</li> <li>Le cordon d'alimentation est peut-être mal branché.</li> </ul>																														
<p>L'air ne chauffe/ ne refroidit pas</p> 	<ul style="list-style-type: none"> <li>le filtre à air est-il encrassé ?</li> <li>Les entrées et les sorties d'air sont-elles bloquées ?</li> <li>la température est-elle correctement réglée ?</li> </ul>																														
<p>Commande ne répondant pas</p> 	<ul style="list-style-type: none"> <li>Si une forte interférence (produite par la décharge excessive de l'électricité statique, et la tension d'alimentation anormale) se présente, cela signifie que le fonctionnement est anormal. Dans ce cas là, il faut déconnecter le courant et de relire de nouveau après 2-3 secondes plus tard.</li> </ul>																														
<p>Ne pas démarrer immédiatement</p> 	<ul style="list-style-type: none"> <li>Le changement de mode pendant que l'appareil fonctionne peut entraîner un retard de 3 minutes du système.</li> </ul>																														
<p>Odeur anormale</p> 	<ul style="list-style-type: none"> <li>Cette odeur peut provenir d'une source externe (meuble, cigarette, etc), enfermée dans le climatiseur et rejeté avec l'air circulant.</li> </ul>																														
<p>Bruit d'eau qui circule</p> 	<ul style="list-style-type: none"> <li>Provoqué par la circulation du liquide réfrigérant dans le climatiseur, ne signifie pas une panne.</li> <li>Son lié au dégivrage, en mode chauffage.</li> </ul>																														
<p>Craquements</p> 	<ul style="list-style-type: none"> <li>Le son peut être généré par l'expansion ou la contraction de panneau avant, à cause des changements de températures.</li> </ul>																														
<p>Buée s'échappant de la prise</p> 	<ul style="list-style-type: none"> <li>La buée apparaît lorsque la température de la pièce devient très froide à cause de l'air rejeté par le climatiseur pendant le mode FROID ou SEC.</li> </ul>																														
<p>Le voyant indiquant que l'appareil fonctionne clignote en continu, et le ventilateur intérieur s'arrête.</p>	<ul style="list-style-type: none"> <li>L'unité bascule entre le mode chauffage et le mode décongélation. Le voyant lumineux clignote dans les douze minutes, puis revient en mode chauffage.</li> </ul>																														
<p>Interférence de modes Etant donné que toutes les unités intérieures utilisent la même unité extérieure, l'unité extérieure ne peut fonctionner que selon un seul mode (refroidissement ou chauffage). C'est pourquoi, lorsque vous paramétrez un mode différent de celui utilisé pour l'unité extérieure, une interférence des modes se produit. Voici comment résoudre ce problème d'interférence.</p>	<table border="1"> <thead> <tr> <th></th> <th>Refroidissement</th> <th>Séchage</th> <th>Chauffage</th> <th>Ventilateur</th> <th></th> </tr> </thead> <tbody> <tr> <td>Refroidissement</td> <td>✓</td> <td>✓</td> <td>×</td> <td>✓</td> <td>✓ --- normal</td> </tr> <tr> <td>Séchage</td> <td>✓</td> <td>✓</td> <td>×</td> <td>×</td> <td>×</td> </tr> <tr> <td>Chauffage</td> <td>×</td> <td>×</td> <td>✓</td> <td>×</td> <td>---</td> </tr> <tr> <td>Ventilateur</td> <td>✓</td> <td>✓</td> <td>×</td> <td>✓</td> <td>---</td> </tr> </tbody> </table> <p>L'unité extérieure fonctionne toujours avec le mode paramétré pour le système intérieur. Lorsque vous configurez le mode de l'unité intérieure et que celui-ci ne correspond pas au mode utilisé pour le dispositif extérieur, 3 bips résonnent, et l'unité intérieure s'éteint automatiquement, pour éviter les interférences de modes.</p>		Refroidissement	Séchage	Chauffage	Ventilateur		Refroidissement	✓	✓	×	✓	✓ --- normal	Séchage	✓	✓	×	×	×	Chauffage	×	×	✓	×	---	Ventilateur	✓	✓	×	✓	---
	Refroidissement	Séchage	Chauffage	Ventilateur																											
Refroidissement	✓	✓	×	✓	✓ --- normal																										
Séchage	✓	✓	×	×	×																										
Chauffage	×	×	✓	×	---																										
Ventilateur	✓	✓	×	✓	---																										

## Présentation de l'affichage

	<p>Indicateur de température ..... 1</p> <p>Affichage de la température réglée Il affiche FC après 720 heures d'utilisation pour rappeler à l'utilisateur de nettoyer le filtre. Après le nettoyage du filtre, appuyez sur le bouton de réinitialisation du filtre situé derrière le panneau avant de l'unité intérieur pour réinitialiser l'affichage.(optionnel)</p>
	<p>Indicateur de fonctionnement ..... 2</p> <p>Il s'allume lorsque le courant alternatif alimente l'appareil. Il clignote pendant le dégivrage.</p>
	<p>Indicateur Minuterie ..... 3</p> <p>Il s'allume pendant la programmation des durées.</p>
	<p>Indicateur Veille ..... 4</p> <p>Il s'allume lorsque l'appareil est en mode veille.</p>
	<p>Indicateur du compresseur ..... 5</p> <p>Il s'allume lorsque le compresseur est en marche.</p>
	<p>Indicateur de mode ..... 6</p> <p>Le Mode de chauffage a un indicateur rouge alors que les autres ont un indicateur blanc.</p>
	<p>Indicateur vitesse du ventilateur ..... 7</p>
	<p>Récepteur de signal ..... 8</p>
	<p>Indicateur Smart WIFI ..... 9</p> <p>Il s'allume lorsque le WIFI est activé.</p>
	<p>Indicateur NANO ..... 10</p> <p>Il s'allume lorsque l'appareil est en mode NANO.</p>
	<p>Mode VENTILATEUR-UNIQUEMENT ..... 11</p> <p>Il s'allume lorsque l'appareil est en mode VENTILATEUR-UNIQUEMENT.</p>
	<p>Indicateur de débit d'air sur vous/Débit d'air loin de vous ..... 12</p>
	<p>Indicateur d'humidité ..... 13</p> <p>Il s'allume en mode humidité.</p>
	<p>Indicateur de fonctionnement en mode IA smart ..... 14</p> <p>Il s'allume en mode IA.</p>
	<p>Indicateur de mode PicoPure ..... 15</p> <p>Il s'allume en mode PicoPure.</p>

Les symboles peuvent varier en fonction du modèle, mais les commandes restent similaires.

## Présentation de l'affichage

Bouton d'urgence **A**

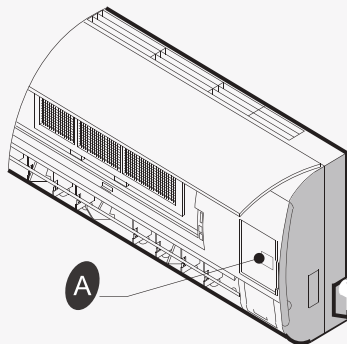

Série QA/QB

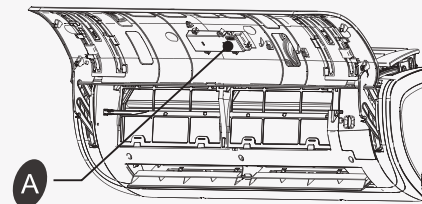

**ON/OFF** Pour laisser fonctionner ou arrêter le climatiseur en appuyant sur le bouton.

### POUR LE SYSTÈME MULTIPLE

**OFF** Vous pouvez éteindre l'appareil immédiatement en appuyant sur le bouton.

**REFROIDISSEMENT forcé** : vous pouvez forcer l'appareil à fonctionner en mode de refroidissement et en vitesse de ventilation élevée en appuyant sur le bouton pendant 5 secondes. Dans cet état, la température de la pièce sera ignorée.

☑ *Les symboles peuvent varier en fonction du modèle, mais les commandes restent similaires.*