

Bestway®

STEEL PRO®

43 cm (17") - 81 cm (32")

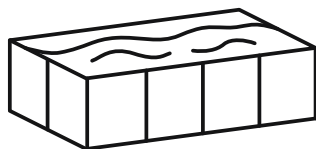

EN
PT
ES
DE
FI
NL
IT
FR
EL
RU
PL
HU
SV



bestwaycorp.com/support





OWNER'S MANUAL

43 cm (17") - 81 cm (32")

STEEL PRO®

IMPORTANT SAFETY INSTRUCTIONS



WARNINGS

Save these instructions – Read carefully before operating.

Carefully read, understand and follow all information in this user manual before installing or using the swimming pool. These safety guidelines address some common risks of water recreation, but they cannot cover all risks and dangers in all cases. Always use caution, common sense and good judgment when enjoying any water activity.

Retain this information for future use. In addition, the following information can be supplied depending on the pool type.

- Keep these instructions in a safe place. If instructions are missing, please contact the manufacturer or search for them on our website, www.bestwaycorp.com.
- Barriers, pool covers, pool alarms or similar safety devices are helpful aids, but they are not substitutes for continuous and competent adult supervision.

Non Swimmers safety:

- Continuous, active, and vigilant supervision of weak swimmers and non-swimmers by a competent adult is required at all times (remembering that children under five are at the highest risk of drowning).
- Designate a competent adult to supervise the pool each time it is being used.
- Weak swimmers or non-swimmers should wear personal protection equipment when using the pool.
- When the pool is not in use, or unsupervised, remove all toys from the swimming pool and its surrounding to avoid attracting children to the pool.

Safe Pool Use:

- Encourage all users, especially children, to learn how to swim.
- Learn Basic Life Support, such as Cardiopulmonary Resuscitation (CPR), and refresh this knowledge regularly. This can make a life-saving difference in the event of an emergency.
- Instruct all pool users, including children, what to do in case of an emergency.
- Never dive into any shallow body of water. This can lead to serious injury or death.
- Do not use the swimming pool when using alcohol or medication that may impair your ability to safely use the pool.

Safety Devices & Equipment:

- To prevent children from drowning, it is recommended to secure access to the pool with a protection device.
- To prevent children from climbing from the inlet and outlet valve, it is recommended to install a barrier (and secure all doors and windows, where applicable) to prevent unauthorized access to the swimming pool.
- It is recommended to keep rescue equipment (ex. a ring buoy) by the pool.
- Keep a working phone and a list of emergency phone numbers near the pool.
- When a pool cover is being used, remove it completely from the water surface before entering the pool.
- Protect pool occupants from water related illnesses by keeping the pool water treated and by practicing good hygiene. Consult the water treatment guidelines in the user's manual.
- Store chemicals (ex. water treatment, cleaning or disinfection products) out of the reach of children.
- Use the signage outlined below. Signage is to be displayed in a prominent position within 2.00 m of the pool.



- Keep children under supervision in the aquatic environment. No diving.
- Removable ladders shall be placed on a solid, horizontal surface.
- Regardless of materials used for swimming pool construction, regularly inspect surfaces under the pool and its equipment for any safety hazards.
- Regularly monitor bolts and screws. Remove splinters or any sharp edges to avoid injuries.
- Do not leave the drained pool outside. The empty pool may become deformed and/or displaced due to wind.
- If you have a filter pump, refer to the pump's manual for instructions. Do not use the pump if people are inside the pool.
- If you have a ladder, refer to the ladder's manual for instructions.

IMPORTANT SAFETY INSTRUCTIONS

WARNING!

The use of a swimming pool implies compliance with the safety instructions described in the operating and maintenance guide. In order to prevent drowning or other serious injuries, pay particular attention to the possibility of unexpected access to the swimming pool by children under 5 years by securing the access to it and keeping them under constant adult supervision while in the pool.

Please read carefully and keep for future reference.

PARTS & TOOLS



Compare the parts in your box to the parts listed in this manual. Verify that the equipment components represent the model that you had intended to purchase. If any parts are damaged or missing at the time of purchase, visit our website bestwaycorp.com/support.

NOTE: Some parts differ due to pool sizes/structures. Drawings are for illustration purposes only. May not reflect actual product. Not to scale.

Before assembling the product, take a few minutes to become familiar with all the parts.

Assembly of this pool can be completed without additional tools.

SETUP INSTRUCTIONS



Overview

Choosing the Correct Location

The location chosen where the pool will be installed must adhere to the following conditions:

- Only for outdoor use.
- Because of the combined weight of the water inside the pool and the users, the surface chosen must be capable of uniformly supporting the total weight for the entire time the pool is installed.
- When choosing the surface, take into consideration that water may come out of the pool when in use or when it rains. If the water softens the surface, it may lose its capability to support the pool weight.
- The surface must be flat and smooth. If the surface is inclined or uneven, it can create an unbalanced load on the structure of the pool. This can damage the welding points of the liner and bend the frame. In the worst cases, the pool can collapse, causing serious personal injury and/or damage to personal property.
- The selected surface must be clear of any type of object. Due to the weight of the water, any object under the pool could damage or perforate the bottom of the pool.
- The selected surface must be clear of aggressive plants and weed species. Types of strong vegetation could grow through the liner and create water leakage. Grass or other vegetation that may cause odor or slime to develop must be eliminated from the chosen location.
- The selected position must be far from house entrance. Do not position any equipment or other furniture around the pool. The water that comes out of the pool during use or due to product malfunctions can damage furniture inside the house or surrounding the pool.
- It is important to position the pool away from any objects children could use to climb into the pool.
- Position the pool near an adequate drainage system to deal with overflow or to empty the pool. Ensure the pool side with the **water inlet A and outlet B** is facing in the direction of the power source, where the filtration system will be connected.
- The selected location must not have overhead power lines or trees. Be sure the location does not contain underground utility pipes, lines or cables of any kind.
- Check the position of the vertical legs and/or the U-supports regularly. They must always be level with the bottom of the pool. If the vertical leg or the U-support starts to sink into the ground, drain the pool water immediately to avoid the pool collapsing due to the uneven load on the frame structure. Change the location of the pool or modify the surface material.

Suggested surfaces: grass, ground, concrete and all other surfaces that respect the above set-up conditions.

Surfaces to avoid: mud, sand, gravel, deck, balcony, driveway, platform, soft/loose soil or other surface that does not meet the above set-up conditions.

Follow the important instructions above to choose the correct surface and location to set up your pool.

NOTE: If parts become damaged because the set-up surface and location does not adhere to these instructions, it will not be considered a manufacturer defect and will void the warranty and any service claims. It is the owner's responsibility to ensure the site meets the requirements at all times.

Additional Guidelines:

Check with your local city council for bylaws relating to fencing, barriers, lighting and safety requirements, and ensure you comply with all laws.

If a pump and/or ladder is included in the set, refer to the pump's and/or ladder's manual for safety instructions and installation. The ladder must match the pool size.

If you must change locations during set-up, lift the liner to move it; do not drag it on the ground. The friction between the PVC material and the ground can damage the pool liner.

Helpful Installation Tips:

We strongly suggest opening the package and assembling the pool when the ambient temperature is above 15°C / 59°F. The PVC material of the liner will be more flexible and easier to assemble in this environment.

We suggest you buy a pool ladder (if one is not included in the set) and prepare it before setting up the pool, as it will help whenever you need to get inside it.

INSTALLATION INSTRUCTIONS



For installation instructions, follow the illustrations in the back of the manual. Drawings are for illustration purposes only. May not reflect actual product. Not to scale.

Bestway is not responsible for damage caused to the pool due to mishandling or failure to follow these instructions.

NOTE: The installation must comply with the codes of the authority having jurisdiction and may require permits for building, plumbing electrical, zoning, etc.

NOTE: The installation steps outlined in the manual apply to all listed sizes except for a particular step specifying otherwise. The combinations and quantities of parts needed may differ based on the size of your pool. Please refer to the configuration sketches below for your purchased item.

Pools are categorized by size as indicated below.

- I : 2.21 m x 1.50 m x 43 cm (7'3" x 59" x 17")
- II : 2.59 m x 1.70 m x 61 cm (8'6" x 67" x 24")
- III : 3.00 m x 2.01 m x 66 cm (9'10" x 67" x 26")
- 3.66 m x 2.01 m x 66 cm (12' x 67" x 26")
- 4.00 m x 2.11 m x 81 cm (13'1" x 6'11" x 32")

Helpful Tips:

IMPORTANT: These notes provide additional details for several of the setup steps. Please make sure to refer back to these when assembling your pool.

Step 2: Insert the top rails according to the sketches for your purchased item into the **Pool Liner (K)**.

Step 6: Folds in the liner on the bottom reduce the size of the pool and create extra pressure on the seams, reducing its lifespan.

When the pool is filled with around 1 cm (0.39") of water, gently smooth out the bottom liner to remove all folds. We recommend starting from the center of the pool and continuing outwards. You can continue to fill the pool when the floor is smooth and wrinkle-free.

Step 8: When continuing to fill pool, check the position of the vertical legs at times while filling the pool with water. The legs can gradually change position due to increased water weight. If the legs are not perpendicular to the ground, please stop filling the pool and adjust them. It will help with weight distribution to avoid strain on the frame and liner.

Filling the Pool with Water:



ATTENTION:

- Do not leave the pool unattended while filling with water. Continuously check the pool to ensure it is being filled correctly.
- Make sure the vertical legs are always perpendicular to the ground and not under the liner or leaning to the side.

It is highly recommended to use tap water for filling to minimize unwanted content, such as minerals. Do not use sea water. Fill the pool with water after all assembly steps are completed and until the water reaches the welding line, which corresponds to 90% of the full capacity. Do not overflow as this could cause the pool to collapse. In the case of heavy rainfall, we strongly recommend reducing the water level to keep it at 90% capacity and avoid the overflow of water.

- **IMPORTANT:** When the pool is 90% full, check that the distance between the water surface and the top of the rails is the same all around. If it is different, it means that the surface is not level, and we strongly recommend draining the water and adjusting the chosen location. Never attempt to move the pool with water still in it.
- **IMPORTANT:** Keeping the pool full of water on unlevel ground can cause the bursting of welding points and/or pool collapse, causing serious personal injury and/or damage to property. Your pool may contain a great deal of pressure. If your pool has a bulge or uneven side, the sides may burst, suddenly releasing water and causing serious personal injury and/or damage to property. When the pool is 90% full, check the pool for any leaks at the valves or seams and for any evident water loss. Do not add any chemicals to the water until this has been done.

MAINTENANCE INSTRUCTIONS



Keeping your pool water clean and chemically balanced is necessary. Simply using the filtration system and cleaning the filter cartridge is not enough for proper maintenance of the water. It is important to prioritize the maintenance and health of your pool water. If you do not adhere to these guidelines, your and your family's health might be at risk.

Water Maintenance:

We recommend you use pool chemicals to maintain water chemistry and chlorine or bromine tablets (do not use granules) with a chemical dispenser. The chemical maintenance with chemical tablets must be performed with a chemical dispenser or chemical floater. Do not throw chemical products directly into the water. The chemicals will settle on the bottom of the pool and damage and discolor the liner. In the worst cases, it will damage the structure of the pool liner. Pool damage resulting from the misuse, number of users and overall mismanagement of pool water is not covered by the warranty. Water quality is directly related to frequency of use, number of users and overall maintenance of the pool. The water should be changed every 3 days if there is no chemical treatment being performed with the water.

We recommend that you take a shower before using your pool, as cosmetic products, lotions and other residues on the skin can quickly degrade water quality. Place a bucket of water next to the pool to clean users' feet before they enter the water. Use a pool skimmer for the surface and a vacuum cleaner for the pool bottom regularly to avoid settled dirt. If they are not included in the set, you can purchase them by visiting our website (www.bestwaycorp.com) or by visiting the nearest pool supply store.

MAINTENANCE INSTRUCTIONS



Chemical Usage:

Your pool set may not include a chemical dispenser. In this case, you can purchase one by visiting our website (www.bestwaycorp.com) or by visiting the nearest pool supply store. Remove the chemical dispenser when the pool is in use. After performing chemical maintenance and before using the pool, use a test kit (not included) to test the water chemistry.

We recommend maintaining your water's chemical balance as shown in the table.

Exceeding the following parameters can damage the structure of the liner and create a dangerous situation for the users.

Please consult your local pool or chemical supply retailer for more information about chemical maintenance. Pay close attention to the chemical manufacturer's instructions.

TEST	IDEAL VALUES
Total Alkalinity	80–120 ppm.
pH	7.4 – 7.6
Calcium hardness	200 – 400 ppm
Cyanuric acid	30 – 50 ppm
Free available chlorine	2 – 4 ppm

Accessory Instructions

We suggest that you buy a pool cover, if one is not included in the set, and cover the pool when not in use to prevent damage to the top rail material. Gently clean any dirt from the top rails with a clean cloth.

In the event of a leak, patch your pool using the underwater adhesive repair patch provided. You can find the instructions in the FAQs on the support section of our website (www.bestwaycorp.com/support).

DISASSEMBLY & STORAGE INSTRUCTIONS



Draining Instructions

For draining, follow the illustrations in the back of the manual. Drawings are for illustration purposes only. May not reflect actual product. Not to scale.

Before draining your pool water, make sure that you are draining the water away from the house and any objects that are subject to water damage. Check local regulations for drainage bylaws.

Cleaning Instructions

1. Rinse the pool liner with tap water to remove any residue left by chemicals or debris.
2. Leave the flattened liner in the sunlight until it's completely dry.
3. To remove the remaining water completely, wipe the pool liner with a dry cloth.

Storage Instructions

Remove all accessories. Be sure that pool liner and accessories are completely clean and dry before storage. If the pool is not completely dry, mold may result and will damage the pool liner during the storage period.

Once the pool is completely dry, sprinkle with talcum powder to prevent the liner from sticking together.

We strongly recommend disassembling the pool when the ambient temperature is above 15°C / 59°F.

Fold the pool liner only if the ambient temperature is above 15°C / 59°F. Store the pool in a dry place with a moderate temperature between 15°C / 59°F and 38°C / 100°F and keep the pool liner and all accessories inside a cardboard box to better protect the PVC material during the winter period.

WARRANTY TERMS

For support and product registration, please visit bestwaycorp.com/support.



MANUAL DO PROPRIETÁRIO

43 cm (17") - 81 cm (32")

STEEL PRO®

INSTRUÇÕES DE SEGURANÇA IMPORTANTES



AVISOS

Guarde estas instruções. Leia-as cuidadosamente antes de utilizar o produto.

Leia atentamente, compreenda e siga todas as informações contidas neste manual do utilizador antes de instalar ou utilizar a piscina. Estas diretrizes de segurança abordam alguns riscos comuns da recreação aquática, mas podem não cobrir todos os riscos e perigos em todos os casos. Tenha sempre cuidado, bom senso e discernimento ao desfrutar de qualquer atividade aquática.

Guarde estas informações para utilização futura. Além disso, as informações seguintes podem ser fornecidas em função do tipo de piscina.

- Guarde estas instruções num local seguro. Se faltarem instruções, contacte o fabricante ou procure-as no nosso website, www.bestwaycorp.com.

- As barreiras, coberturas de piscina, alarmes de piscina ou dispositivos de segurança semelhantes são ajudas úteis, mas não substituem a supervisão contínua e competente de um adulto.

Segurança dos não nadadores:

- É sempre necessária uma supervisão contínua, ativa e vigilante dos nadadores mais vulneráveis e dos não nadadores por um adulto competente (lembre-se que as crianças com idade inferior a cinco anos correm um risco muito elevado de afogamento).
- Designe um adulto competente para supervisionar a piscina sempre que esta estiver a ser utilizada.
- Os nadadores com dificuldades em nadar ou os não nadadores devem usar equipamento de proteção individual quando utilizam a piscina.
- Quando a piscina não estiver a ser utilizada ou não for vigiada, retire todos os brinquedos da piscina e das suas imediações para evitar atrair as crianças para a piscina.

Utilização segura da piscina:

- Incentive todos os utilizadores, especialmente as crianças, a aprenderem a nadar.
- Aprenda o Suporte Básico de Vida, como a Reanimação Cardiopulmonar (RCP), e atualize regularmente os seus conhecimentos. Isto pode fazer a diferença e salvar vidas no caso de uma emergência.
- Ensine a todos os utilizadores da piscina, incluindo crianças, o que fazer em caso de emergência.
- Nunca mergulhe em águas pouco profundas. Isto pode levar a ferimentos graves ou à morte.
- Não utilize a piscina quando consumir álcool ou medicamentos que possam prejudicar a sua capacidade de utilizar a piscina em segurança.

Dispositivos e equipamentos de segurança:

- Para evitar que as crianças se afoguem, recomenda-se que proteja o acesso à piscina com um dispositivo de proteção.
- Para evitar que as crianças subam a partir da válvula de entrada e de saída, recomenda-se que instale uma barreira (e fixe todas as portas e janelas, se necessário) para impedir o acesso não autorizado à piscina.
- Recomenda-se que mantenha o equipamento de salvamento (por exemplo, uma boia de anel) junto à piscina.
- Mantenha um telefone em funcionamento e uma lista de números de telefone de emergência perto da piscina.
- Quando estiver a utilizar uma cobertura de piscina, retire-a completamente da superfície da água antes de entrar na piscina.
- Proteja os ocupantes da piscina de doenças relacionadas com a água, mantendo a água da piscina tratada e praticando uma boa higiene. Consulte as diretrizes de tratamento da água no manual do utilizador.
- Guarde os produtos químicos (por exemplo, produtos de tratamento de água, de limpeza ou de desinfecção) fora do alcance das crianças.
- Utilize a sinalética abaixo indicada. A sinalética deve ser afixada num local bem visível a menos de 2 m da piscina.



- Mantenha as crianças sob supervisão no ambiente aquático. Não mergulhar.
- As escadas amovíveis devem ser colocadas sobre uma superfície sólida e horizontal.
- Independentemente dos materiais utilizados na construção da piscina, inspeccione regularmente as superfícies sob a piscina e o seu equipamento para detetar quaisquer riscos de segurança.
- Verifique regularmente as porcas e os parafusos. Remova as lascas ou quaisquer arestas afiadas para evitar ferimentos.
- Não deixe a piscina vazia no exterior. A piscina vazia pode ficar deformada e/ou deslocar-se devido ao vento.
- Se tiver uma bomba de filtragem, consulte o manual da bomba para obter instruções. Não utilize a bomba se houver pessoas no interior da piscina.
- Se tiver uma escada, consulte o manual da escada para obter instruções.

INSTRUÇÕES DE SEGURANÇA IMPORTANTES

ATENÇÃO!

A utilização de uma piscina implica o respeito pelas instruções de segurança descritas no guia de utilização e manutenção. A fim de evitar afogamentos ou outros ferimentos graves, preste especial atenção à possibilidade de acesso imprevisto à piscina por parte de crianças com menos de 5 anos, protegendo o acesso à mesma e mantendo-as sob a vigilância constante de um adulto enquanto estiverem na piscina.

Leia com atenção e guarde para referência futura.

PEÇAS E FERRAMENTAS



Compare as peças da sua caixa com as peças indicadas neste manual. Verifique se os componentes do equipamento representam o modelo que pretendia adquirir. Se alguma peça estiver danificada ou em falta no momento da compra, visite o nosso website bestwaycorp.com/support.

NOTA: Algumas peças diferem devido aos tamanhos/estruturas das piscinas. As ilustrações são apenas para fins ilustrativos.

Podem não refletir o produto real. Não estão à escala.

Antes de montar o produto, dedique alguns minutos a familiarizar-se com todas as peças.

A montagem desta piscina pode ser feita sem ferramentas adicionais.

INSTRUÇÕES DE MONTAGEM



Descrição geral

Escolher a localização correta:

O local escolhido para a instalação da piscina deve respeitar as condições seguintes:

- Apenas para utilização no exterior.
- Devido ao peso combinado da água no interior da piscina e dos utilizadores, a superfície escolhida deve ser capaz de suportar uniformemente o peso total durante todo o período de instalação da piscina.
- Ao escolher a superfície, tenha em conta que a água pode sair da piscina durante a utilização ou quando chove. Se a água amolecer a superfície, esta pode perder a sua capacidade de suportar o peso da piscina.
- A superfície deve ser plana e lisa. Se a superfície for inclinada ou irregular, pode criar uma carga desequilibrada na estrutura da piscina. Isto pode danificar os pontos de soldadura do revestimento e deformar a estrutura. No pior dos casos, a piscina pode desabar e provocar ferimentos graves e/ou danos materiais.
- A superfície selecionada deve estar livre de qualquer tipo de objeto. Devido ao peso da água, qualquer objeto debaixo da piscina pode danificar ou perfurar o fundo da piscina.
- A superfície selecionada não deve conter plantas agressivas ou espécies de ervas daninhas. A vegetação forte pode crescer através do revestimento e criar fugas de água. A relva ou outra vegetação que possa causar odor ou formação de lodo deve ser eliminada do local selecionado.
- A posição selecionada deve estar afastada da entrada da casa. Não coloque equipamentos ou outros móveis à volta da piscina. A água que sai da piscina durante a utilização ou devido a um mau funcionamento do produto pode danificar os móveis no interior da casa ou à volta da piscina.
- É importante colocar a piscina longe de quaisquer objetos que as crianças possam utilizar para subir para a piscina.
- Coloque a piscina perto de um sistema de drenagem adequado para lidar com o transbordo ou para esvaziar a piscina. Certifique-se de que o lado da piscina com a **entrada de água A** e a **saída B** está virado para a direção da fonte de alimentação, onde o sistema de filtragem será ligado.
- O local selecionado não deve ter linhas elétricas aéreas ou árvores. Certifique-se de que o local não contém tubagens, linhas ou cabos subterrâneos de qualquer tipo.
- Verifique regularmente a posição dos pés verticais e/ou dos suportes em U. Estes devem estar sempre nivelados com o fundo da piscina. Se o pé vertical ou o suporte em U começar a afundar-se no solo, esvazie imediatamente a água da piscina para evitar que esta se desmorone devido à carga desigual sobre a estrutura do quadro. Mude a localização da piscina ou modifique o material da superfície.

Superfícies sugeridas: relva, solo, betão e todas as outras superfícies que respeitem as condições de instalação acima referidas.

Superfícies a evitar: lama, areia, cascalho, deck, varanda, entrada de garagem, plataforma, solo macio/solto ou outra superfície que não cumpra as condições de instalação acima referidas.

Siga as instruções importantes acima para escolher a superfície e o local corretos para instalar a sua piscina.

NOTA: Se as peças ficarem danificadas devido ao facto de a superfície e o local de instalação não respeitarem estas instruções, tal não será considerado um defeito de fabrico e anulará a garantia e quaisquer reclamações de assistência. É da responsabilidade do proprietário garantir que o local cumpre sempre os requisitos.

Orientações adicionais:

Informe-se junto da câmara municipal local sobre os regulamentos relativos a vedações, barreiras, iluminação e requisitos de segurança e certifique-se de que cumpre todas as leis.

Se uma bomba e/ou escada estiver incluída no conjunto, consulte o manual da bomba e/ou da escada para obter instruções de segurança e instalação. A escada deve corresponder ao tamanho da piscina.

Se tiver de mudar de local durante a montagem, levante o revestimento para o deslocar, não o arraste pelo chão. A fricção entre o material PVC e o solo pode danificar o revestimento da piscina.

INSTRUÇÕES DE MONTAGEM



Conselhos úteis para a instalação:

Recomenda-se que abra a embalagem e monte a piscina quando a temperatura ambiente for superior a 15 °C. O material de PVC do revestimento será mais flexível e mais fácil de montar nestas condições.

É aconselhável comprar uma escada para a piscina (se não estiver incluída no conjunto) e prepará-la antes de montar a piscina, pois será útil sempre que precisar de entrar na mesma.

INSTRUÇÕES DE INSTALAÇÃO



Para obter instruções de instalação, siga as ilustrações no verso do manual. As imagens são apenas para fins ilustrativos. Podem não refletir o produto real. Não estão à escala.

A Bestway não se responsabiliza por danos causados à piscina devido a um manuseamento incorreto ou ao não cumprimento destas instruções.

NOTA: A instalação deve estar em conformidade com os códigos da autoridade competente e pode exigir licenças de construção, canalização, eletricidade, planeamento, etc.

NOTA: As etapas de instalação descritas no manual aplicam-se a todos os tamanhos listados, exceto quando uma etapa específica específica o contrário. As combinações e as quantidades de peças necessárias podem ser diferentes consoante o tamanho da sua piscina. Consulte os esquemas de configuração abaixo para o artigo adquirido.

As piscinas são classificadas por tamanho, conforme indicado abaixo.

- I : 2,21 m x 1,50 m x 43 cm (7'3" x 59" x 17")
- II : 2,59 m x 1,70 m x 61 cm (8'6" x 67" x 24")
- III : 3,00 m x 2,01 m x 66 cm (9'10" x 67" x 26")
3,66 m x 2,01 m x 66 cm (12' x 67" x 26")
4,00 m x 2,11 m x 81 cm (13'1" x 6'11" x 32")

Dicas úteis:

IMPORTANTE: Estas notas fornecem pormenores adicionais sobre várias etapas de montagem. Consulte-as quando estiver a montar a sua piscina.

Etapla 2: Insira as calhas superiores no revestimento da piscina (K), de acordo com os esquemas do artigo adquirido.

Etapla 6: As dobras do fundo do revestimento reduzem o tamanho da piscina e criam uma pressão suplementar sobre as costuras, reduzindo a sua duração de vida. Quando a piscina estiver cheia com cerca de 1 cm de água, alise suavemente o fundo da piscina para eliminar todas as dobras. Recomendamos que comece pelo centro da piscina e continue para fora. Pode continuar a encher a piscina quando o fundo estiver liso e sem dobras.

Etapla 8: Quando continuar a encher a piscina, verifique a posição dos pés verticais durante o enchimento da piscina com água. Os pés podem mudar gradualmente de posição devido ao aumento do peso da água. Se os pés não estiverem perpendiculares ao solo, pare de encher a piscina e ajuste-os. Isto ajudará a distribuir o peso para evitar o esforço da estrutura e do revestimento.

Como encher a piscina com água:

ATENÇÃO:

! Não deixar a piscina sem vigilância durante o enchimento de água. Controlar permanentemente a piscina para verificar se está a ser enchida corretamente.

● Certifique-se de que os pés verticais se encontram sempre perpendiculares ao solo e não por baixo do revestimento ou inclinados para o lado.

Recomenda-se a utilização de água da torneira para o enchimento, de modo a minimizar os conteúdos indesejados, como os minerais. Não utilizar água do mar. Encher a piscina com água após todas as etapas de montagem e até que a água atinja a linha de soldadura, que corresponde a 90% da capacidade total. Não encher demasiado, pois pode provocar o colapso da piscina. Em caso de chuva forte, recomendamos que reduza o nível de água para manter a piscina a 90% da sua capacidade e evitar o transbordo de água.

- **IMPORTANTE:** Quando a piscina estiver 90% cheia, verifique se a distância entre a superfície da água e o topo das calhas é a mesma a toda a volta. Se for diferente, significa que a superfície não está nivelada, pelo que recomendamos vivamente a drenagem da água e o ajustamento do local escolhido. Nunca tentar deslocar a piscina com água no seu interior.
- **IMPORTANTE:** Manter a piscina cheia de água num terreno desnivelado pode provocar o rebentamento de pontos de soldadura e/ou o colapso da piscina, causando ferimentos pessoais graves e/ou danos materiais. A sua piscina pode conter uma grande pressão. Se a sua piscina tiver uma protuberância ou um lado irregular, os lados podem rebentar, libertando subitamente a água e provocando ferimentos graves e/ou danos materiais. Quando a piscina estiver 90% cheia, verifique se há fugas nas válvulas ou nas costuras e se há perdas de água evidentes. Não adicionar nenhum produto químico à água antes de o fazer.

INSTRUÇÕES DE MANUTENÇÃO



É necessário manter a água da piscina limpa e quimicamente equilibrada. A simples utilização do sistema de filtração e a limpeza do cartucho do filtro não são suficientes para uma manutenção correta da água. É importante dar prioridade à manutenção e à saúde da água da sua piscina. Se não seguir estas diretrizes, a sua saúde e a da sua família podem estar em risco.

INSTRUÇÕES DE MANUTENÇÃO



Manutenção da água:

Recomendamos a utilização de produtos químicos para piscinas para manter a química da água e pastilhas de cloro ou bromo (não utilizar grânulos) com um distribuidor de produtos químicos. A manutenção química com pastilhas químicas deve ser efetuada com um distribuidor de produtos químicos ou um flutuador de produtos químicos. Não deitar produtos químicos diretamente na água. Os produtos químicos depositar-se-ão no fundo da piscina e danificarão e descolorirão o revestimento. Nos piores casos, danificam a estrutura do revestimento da piscina. Os danos na piscina resultantes da má utilização, do número de utilizadores e da má gestão geral da água da piscina não estão cobertos pela garantia. A qualidade da água está diretamente relacionada com a frequência de utilização, o número de utilizadores e a manutenção geral da piscina. A água deve ser mudada de 3 em 3 dias se não for feito nenhum tratamento químico da água.

Recomendamos que tome um duche antes de utilizar a sua piscina, pois os produtos cosméticos, as loções e outros resíduos na pele podem degradar rapidamente a qualidade da água. Coloque um balde de água junto à piscina para limpar os pés dos utilizadores antes de entrarem na água. Utilizar regularmente um skimmer para a superfície e um aspirador para o fundo da piscina para evitar a acumulação de sujidade. Se não estiverem incluídos no conjunto, pode adquiri-los visitando o nosso website (www.bestwaycorp.com) ou visitando a loja de artigos para piscinas mais próxima.

Utilização de produtos químicos:

O seu conjunto de piscina pode não incluir um doseador de produtos químicos. Neste caso, pode adquirir um, visitando o nosso website (www.bestwaycorp.com) ou visitando a loja de artigos para piscinas mais próxima. Retire o doseador de produtos químicos quando a piscina estiver a ser utilizada. Depois de efetuar a manutenção química e antes de utilizar a piscina, utilize um kit de teste (não incluído) para testar a química da água.

Recomendamos que mantenha o equilíbrio químico da sua água conforme indicado na tabela.

Se exceder os seguintes parâmetros, pode danificar a estrutura do revestimento e criar uma situação perigosa para os utilizadores. Para obter mais informações sobre a manutenção de produtos químicos, consulte o seu revendedor local de produtos químicos ou de piscinas. Preste muita atenção às instruções do fabricante dos produtos químicos.

TESTE	VALORES IDEAIS
Alcalinidade total	80–120 ppm.
pH	7,4 – 7,6
Dureza cálcica	200 – 400 ppm
Ácido cianúrico	30 – 50 ppm
Cloro livre disponível	2 – 4 ppm

Instruções para os acessórios

Sugerimos que compre uma cobertura para a piscina, se esta não estiver incluída no conjunto, e que a cubra quando não estiver a ser utilizada para evitar danificar o material das calhas superiores. Limpar suavemente a sujidade das calhas superiores com um pano limpo.

Em caso de fuga, remendar a piscina com o remendo de reparação adesivo subaquático fornecido. Pode encontrar as instruções nas FAQs da secção de suporte do nosso website (www.bestwaycorp.com/support).

INSTRUÇÕES DE DESMONTAGEM E ARMAZENAMENTO



Instruções de drenagem

Para a drenagem, seguir as ilustrações no verso do manual. As ilustrações são apenas para fins ilustrativos. Podem não refletir o produto real. Não estão à escala.

Antes de drenar a água da sua piscina, certifique-se de que está a drenar a água para longe da casa e de quaisquer objetos que estejam sujeitos a danos causados pela água. Verifique os regulamentos locais para saber quais são as regras de drenagem.

Instruções de limpeza

1. Lave o revestimento da piscina com água da torneira para remover quaisquer resíduos deixados por produtos químicos ou detritos.
2. Deixe o revestimento achatado à luz do sol até estar completamente seco.
3. Para remover completamente a água restante, limpe o revestimento da piscina com um pano seco.

Instruções de armazenamento

Retire todos os acessórios. Certifique-se de que o revestimento da piscina e os acessórios estão completamente limpos e secos antes de os guardar. Se a piscina não estiver totalmente seca, pode surgir bolor e danificar o revestimento da piscina durante o período de armazenamento.

Quando a piscina estiver completamente seca, polvilhe-a com pó de talco para evitar que o revestimento se cole.

Recomendamos a desmontagem da piscina quando a temperatura ambiente for superior a 15 °C.

Dobre o revestimento da piscina apenas se a temperatura ambiente for superior a 15 °C. Guarde a piscina num local seco com uma temperatura moderada entre 15 °C e 38 °C e mantenha o revestimento da piscina e todos os acessórios dentro de uma caixa de papelão para melhor proteger o material de PVC durante os meses de inverno.

TERMOS DE GARANTIA

Para obter suporte e registo de produtos, visite bestwaycorp.com/support.



MANUAL DE USUARIO

43 cm (17") - 81 cm (32")

STEEL PRO®

INSTRUCCIONES IMPORTANTES DE SEGURIDAD



ADVERTENCIAS

Conserve este manual - Lea y siga todas las instrucciones e indicaciones de seguridad.

Lea con atención, comprenda y siga toda la información de este manual de usuario antes de instalar o utilizar la piscina. Estas instrucciones de seguridad abordan algunos riesgos comunes relacionados con actividades acuáticas de ocio, pero no cubren todos los riesgos y peligros en todos los casos. Utilice siempre la precaución, el sentido común y el buen juicio cuando disfrute de cualquier actividad acuática.

Conserve esta información para futuras consultas. Además, puede aprovechar la siguiente información según el tipo de piscina.

- Conserve estas instrucciones en un lugar seguro. Si faltan instrucciones, póngase en contacto con el fabricante o búsquelas en nuestra página web, www.bestwaycorp.com.
- Las barreras, cubiertas de piscina, alarmas de piscina o dispositivos de seguridad similares son medidas eficaces, pero no sustituyen la supervisión continua y competente por parte de un adulto.

Seguridad para personas no expertas en natación:

- Los nadadores principiantes y los no nadadores requieren la supervisión continua, activa y atenta de un adulto competente en todo momento (recuerde que los menores de cinco años tienen mayor riesgo de ahogamiento).
- Asigne a un adulto competente la tarea de supervisar la piscina cada vez que esta esté en uso.
- Los nadadores poco expertos o los que no saben nadar deben llevar equipo de protección personal cuando utilicen la piscina.
- Cuando la piscina no se esté usando o no esté supervisada, retire todos los juguetes de la piscina y sus alrededores para evitar atraer a los niños a la piscina.

Uso seguro de la piscina:

- Anime a todos los usuarios, sobre todo a los niños, a aprender a nadar.
- Aprenda técnicas básicas de asistencia vital, como la reanimación cardiopulmonar (RCP), y mantenga al día sus conocimientos. Puede salvar vidas en caso de emergencia.
- Instruya a todos los usuarios de la piscina, incluidos los niños, sobre lo que deben hacer en caso de emergencia.
- No se tire nunca al agua cuando tenga poca profundidad. Esto puede provocar lesiones graves o incluso la muerte.
- No utilice la piscina cuando esté consumiendo alcohol o medicamentos que puedan afectar a su capacidad para utilizar la piscina con seguridad.

Dispositivos y equipos de seguridad:

- Para evitar que los niños se ahoguen, es recomendable asegurar el acceso a la piscina con un dispositivo de protección.
- Para evitar que los niños trepen por la válvula de entrada y salida, es recomendable instalar una barrera (y asegurar todas las puertas y ventanas, si procede) para impedir el acceso no autorizado a la piscina.
- Se recomienda tener cerca de la piscina un equipo de salvamento (por ejemplo, una boya con anilla).
- Coloque un móvil que funcione y una lista de números de teléfono de emergencia cerca de la piscina.
- Cuando se utilice una cubierta de piscina, retírela por completo antes de entrar en la piscina.
- Proteja a los usuarios de la piscina de enfermedades relacionadas con el agua manteniendo el agua de la piscina adecuadamente tratada y practicando una buena higiene. Consulte las instrucciones de tratamiento del agua en el manual de usuario.
- Mantenga los productos químicos (como los utilizados para tratar, limpiar o desinfectar el agua) fuera del alcance de los niños.
- Utilice la señalización que se indica a continuación. La señalización debe colocarse en un lugar visible a menos de 2 m de la piscina.



- Supervise siempre a los niños. No está permitido tirarse al agua.
- Las escaleras desmontables se colocarán sobre una superficie sólida y horizontal.
- Con independencia de los materiales utilizados para la fabricación de la piscina, examine con frecuencia las superficies bajo la misma, así como su material para detectar cualquier riesgo para la seguridad de los usuarios.
- Compruebe a menudo los pernos y tornillos. Retire las astillas o cualquier borde afilado para evitar lesiones.
- No deje la piscina vacía en el exterior. La piscina vacía puede deformarse y/o desplazarse por el viento.
- Si tiene una bomba de filtrado, consulte el manual de instrucciones de la bomba. No ponga en marcha la bomba si hay personas dentro de la piscina.
- Si tiene una escalera, consulte el manual de la misma para obtener instrucciones.

INSTRUCCIONES IMPORTANTES DE SEGURIDAD

¡ADVERTENCIA!

El uso de una piscina supone respetar las instrucciones de seguridad descritas en la guía de usuario y mantenimiento. Para evitar ahogamientos u otras lesiones graves, preste especial atención ante la posibilidad de que los niños menores de 5 años accedan de repente a la piscina, asegurando el acceso a la misma y manteniéndolos bajo supervisión constante de un adulto mientras estén dentro.

Lea con atención y conserve este manual para futuras consultas.

PIEZAS Y HERRAMIENTAS



Compare las piezas de su caja con las que aparecen en este manual. Verifique que los componentes del equipo representan el modelo que tenía previsto comprar. Si alguna pieza está dañada o falta en el momento de la compra, visite nuestra página web bestwaycorp.com/support.

NOTA: Algunas piezas varían según el tamaño y la estructura de la piscina. Los dibujos son solo a título ilustrativo. Pueden no reflejar el producto real. No están a escala.

Antes de montar el producto, dedique unos minutos a familiarizarse con todas las piezas.

El montaje de esta piscina puede completarse sin herramientas adicionales.

INSTRUCCIONES DE MONTAJE



Descripción

Elegir la ubicación adecuada:

El lugar elegido para instalar la piscina debe cumplir las siguientes condiciones:

- Solo para exteriores.
- Debido al peso combinado del agua dentro de la piscina y de los usuarios, la superficie elegida debe ser capaz de soportar de manera uniforme el peso total durante todo el tiempo que esté instalada la piscina.
- Al elegir la superficie, tenga en cuenta que puede salir agua de la piscina cuando se utiliza o cuando llueve. Si el agua reblandece la superficie, puede perder su capacidad para soportar el peso de la piscina.
- La superficie debe ser llana y lisa. Si la superficie está inclinada o es irregular, puede provocar una carga desequilibrada en la estructura de la piscina. Esto puede dañar los puntos de soldadura del forro y doblar la estructura. En el peor de los casos, la piscina puede derrumbarse, causando lesiones personales graves y/o daños materiales.
- La superficie elegida debe estar libre de cualquier tipo de objeto. Debido al peso del agua, cualquier objeto bajo la piscina podría dañar o perforar el fondo de la misma.
- La superficie elegida debe estar libre de plantas agresivas y maleza. Los tipos de vegetación fuertes podrían crecer a través del forro y crear fugas de agua. La hierba u otra vegetación que pueda provocar olores o la formación de sedimentos deben erradicarse del lugar elegido.
- La posición elegida debe estar alejada de la entrada de la casa. No coloque equipos u otro tipo de mobiliario en los alrededores de la piscina. El agua que sale de la piscina al utilizarla o por fallos en el producto puede dañar los muebles del interior de la casa o de los alrededores de la piscina.
- Es importante colocar la piscina lejos de cualquier objeto que los niños puedan utilizar para preparar a ella.
- Coloque la piscina cerca de un sistema de drenaje apropiado para evitar el desbordamiento o para vaciar la piscina. Asegúrese de que el lado de la piscina con la **entrada de agua A** y la **salida B** está orientado en dirección a la fuente de alimentación, donde se conectará el sistema de filtrado.
- La ubicación no debe estar rodeada por cables eléctricos aéreos ni árboles. Asegúrese de que la ubicación no tenga cerca tuberías, tendidos eléctricos o cables subterráneos de ningún tipo.
- Compruebe con frecuencia la posición de las patas verticales y/o de los soportes en U. Deben estar siempre alineados con el fondo de la piscina. Si las patas verticales o el soporte en U empiezan a hundirse en el suelo, vacíe de inmediato el agua de la piscina para evitar que se derrumbe por la carga desigual sobre la estructura del armazón. Cambie la ubicación de la piscina o modifique el material de la superficie.

Superficies recomendadas: hierba, tierra, hormigón y cualquier otra superficie que respete las condiciones de montaje anteriores.

Superficies no recomendadas: barro, arena, grava, terraza, balcón, camino de entrada, plataforma, suelo blando/suelto u otra superficie que no cumpla las condiciones de montaje anteriores.

Siga las instrucciones anteriores para elegir la superficie y la ubicación adecuadas para instalar su piscina.

NOTA: Si las piezas se dañan porque la superficie y el lugar de instalación no se ajustan a estas instrucciones, no se considerará un defecto de fábrica y anulará la garantía y cualquier reclamación de servicio. Es responsabilidad del propietario asegurarse de que el lugar cumple los requisitos en todo momento.

Instrucciones adicionales:

Consulte las normativas municipales sobre vallado, barreras, iluminación y requisitos de seguridad, y asegúrese de cumplir la legislación vigente.

Si el conjunto incluye una bomba y/o una escalera, consulte el manual de la bomba y/o de la escalera para conocer las instrucciones de seguridad y de instalación. La escalera debe coincidir con las dimensiones de la piscina.

Si debe cambiar de lugar durante la instalación, levante el forro para desplazarlo; no lo arrastre por el suelo. La fricción entre el PVC y el suelo puede dañar el revestimiento de la piscina.

INSTRUCCIONES DE MONTAJE



Consejos útiles para la instalación:

Se recomienda abrir el paquete y montar la piscina cuando la temperatura ambiente sea superior a 15 °C / 59 °F. El material de PVC del forro será más flexible y fácil de montar en este entorno.

Conviene comprar una escalera de piscina (si no está incluida en el conjunto) y prepararla antes de montar la piscina, ya que será de gran ayuda siempre que necesite acceder al interior de la misma.

INSTRUCCIONES PARA LA INSTALACIÓN



Para las instrucciones de instalación, siga las ilustraciones de la parte posterior del manual. Los dibujos son solo a título ilustrativo. Pueden no reflejar el producto real. No están a escala.

Bestway no se hace responsable de los daños provocados a la piscina por un mal uso o por no seguir estas instrucciones.

NOTA: La instalación debe cumplir los códigos de la autoridad competente y puede requerir permisos de construcción, fontanería, electricidad, zonificación, etc.

NOTA: Los pasos de instalación descritos en el manual se aplican a todos los tamaños enumerados, salvo que en un paso concreto se especifique lo contrario. Las combinaciones y cantidades de piezas necesarias pueden variar en función del tamaño de su piscina. Consulte a continuación las ilustraciones de instalación correspondientes al artículo adquirido.

Las piscinas se clasifican por tamaño como se indica a continuación.

- I : 2,21 m x 1,50 m x 43 cm (7'3" x 59" x 17")
- II : 2,59 m x 1,70 m x 61 cm (8'6" x 67" x 24")
- III : 3,00 m x 2,01 m x 66 cm (9'10" x 67" x 26")
3,66 m x 2,01 m x 66 cm (12' x 67" x 26")
4,00 m x 2,11 m x 81 cm (13'1" x 6'11" x 32")



La instalación tarda aproximadamente entre 30 y 40 minutos con 2 o 3 personas, sin contar los preparativos ni el llenado de agua (consulte el paquete para obtener información específica sobre el artículo que ha comprado).

- Tenga en cuenta que los tiempos de montaje pueden variar en función del tamaño de la piscina y de la experiencia individual.

Consejos útiles:

IMPORTANTE: Estas notas ofrecen detalles adicionales para varios de los pasos de montaje. Asegúrese de consultarlas cuando monte la piscina.

Paso 2: Inserte los rieles superiores de acuerdo con los bocetos de su artículo comprado en el forro de la piscina (K).

Paso 6: Los pliegues en el forro del fondo reducen el tamaño de la piscina y crean una presión adicional en las costuras, lo que reduce su vida útil. Cuando la piscina esté llena con aproximadamente 1 cm (0,39") de agua, aise suavemente el forro del fondo para eliminar todos los pliegues. Se recomienda comenzar desde el centro de la piscina y continuar hacia afuera. Puede continuar llenando la piscina cuando el fondo esté liso y sin arrugas.

Paso 8: Cuando continúe llenando la piscina, compruebe la posición de las patas verticales de vez en cuando mientras llena la piscina de agua. Sus patas pueden cambiar gradualmente de posición debido al aumento del peso del agua. Si las patas no están perpendiculares al suelo, deje de llenar la piscina y ajústelas. Ayudará a la distribución del peso para evitar tensiones en el marco y el forro.

Llenar la piscina con agua:



ATENCIÓN:

No deje la piscina desatendida mientras se llena de agua. Compruebe continuamente la piscina para asegurarse de que se está llenando correctamente.

Asegúrese de que las patas verticales estén siempre perpendiculares al suelo y no debajo del forro o inclinadas hacia un lado.

Es muy recomendable utilizar agua del grifo para el llenado a fin de minimizar cualquier elemento no deseado, como los minerales. No utilice agua de mar. Llene la piscina con agua una vez finalizados todos los pasos de montaje y hasta que el agua alcance la línea de soldadura, que corresponde al 90% de la capacidad total. No llene la piscina en exceso, ya que podría derrumbarse. En caso de fuertes lluvias, se recomienda reducir el nivel del agua para mantenerla al 90% de su capacidad y evitar que rebese.

- **IMPORTANTE:** Cuando la piscina esté al 90 %, compruebe que la distancia entre la superficie del agua y la parte superior de las barandillas es la misma en todo el perímetro. Si es diferente, significa que la superficie no está nivelada, y es muy recomendable vaciar el agua y ajustar el lugar elegido. Nunca intente mover la piscina con agua todavía dentro.
- **IMPORTANTE:** Mantener la piscina llena de agua sobre un terreno desnivelado puede provocar la rotura de los puntos de soldadura y/o el derrumbamiento de la piscina, causando lesiones personales graves y/o daños materiales. La piscina puede presentar una gran presión. Si tiene algún abultamiento o un lateral irregular, los laterales de la piscina pueden reventar, liberando agua de forma repentina y causando lesiones personales graves y/o daños materiales. Cuando la piscina esté al 90 % de su capacidad, compruebe que no haya fugas en las válvulas o costuras y que no haya pérdidas evidentes de agua. No añada ningún producto químico al agua hasta haber realizado esta comprobación.

INSTRUCCIONES DE MANTENIMIENTO



Mantener el agua de su piscina limpia y químicamente equilibrada es necesario. No basta con utilizar el sistema de filtrado y limpiar el cartucho de filtrado para mantener el agua en buen estado. Es importante dar prioridad al mantenimiento y la salud del agua de su piscina. Si no sigue estas pautas, su salud y la de su familia podrían estar en peligro.

INSTRUCCIONES DE MANTENIMIENTO



Mantenimiento del agua:

Es recomendable utilizar productos químicos para el mantenimiento de la química del agua de la piscina y tabletas de cloro o bromo (no utilice gránulos) con un dispensador de productos químicos. El mantenimiento químico con tabletas químicas debe realizarse con un dispensador de productos químicos o un flotador de productos químicos. No tire los productos químicos directamente al agua. Los productos químicos se depositarán en el fondo de la piscina y dañarán y decolorarán el forro. En el peor de los casos, dañará la estructura del forro de la piscina. Los daños en la piscina derivados del mal uso, el número de usuarios y la mala gestión general del agua de la piscina no están cubiertos por la garantía. La calidad del agua está directamente relacionada con la frecuencia de uso, el número de usuarios y el mantenimiento general de la piscina. El agua debe cambiarse cada 3 días si no se realiza ningún tratamiento químico con el agua.

Es recomendable ducharse antes de utilizar la piscina, ya que los productos cosméticos, las lociones y otros residuos en la piel pueden degradar rápidamente la calidad del agua. Coloque un cubo de agua junto a la piscina para limpiar los pies de los usuarios antes de que entren en el agua. Utilice con regularidad una espumadera para la superficie y un aspirador para el fondo de la piscina para evitar que se deposite la suciedad. Si no están incluidos en el set, puede adquirirlos visitando nuestra página web (www.bestwaycorp.com) o acudiendo a la tienda de artículos para piscinas más cercana.

Uso de productos químicos:

Es posible que su set de piscina no incluya un dispensador de productos químicos. En ese caso, puede adquirir uno visitando nuestra página web (www.bestwaycorp.com) o acudiendo a la tienda de artículos para piscinas más cercana. Retire el dispensador de productos químicos cuando la piscina esté en uso. Después de realizar el mantenimiento químico y antes de utilizar la piscina, utilice un kit de análisis (no incluido) para comprobar la química del agua.

Es recomendable mantener el equilibrio químico del agua como se indica en la tabla.

Sobrepasar los siguientes valores puede dañar la estructura del forro y originar una situación peligrosa para los usuarios.

Consulte a su distribuidor local de piscinas o de productos químicos para obtener más información sobre el mantenimiento químico. Preste mucha atención a las instrucciones del fabricante de los productos químicos.

PRUEBA	VALORES IDEALES
Alcalinidad Total	80–120 ppm.
pH	7,4 - 7,6
Dureza del calcio	200 – 400 ppm
Ácido cianúrico	30 – 50 ppm
Cloro libre disponible	2 – 4 ppm

Instrucciones para los accesorios

Le sugerimos que compre una cubierta de piscina, si no se incluye una en el set, y que cubra la piscina cuando no la utilice para evitar que se dañe el material de la barra superior. Limpie suavemente la suciedad de los rieles superiores con un paño limpio.

En caso de fuga, arregle su piscina con el parche adhesivo subacuático de reparación suministrado. Encontrará las instrucciones en las preguntas frecuentes de la sección de ayuda de nuestra página web (www.bestwaycorp.com/support).

INSTRUCCIONES DE DESMONTAJE Y ALMACENAMIENTO



Instrucciones de vaciado

Para el vaciado, siga las ilustraciones de la parte posterior del manual. Los dibujos son solo a título ilustrativo. Pueden no reflejar el producto real. No están a escala.

Antes de vaciar el agua de su piscina, asegúrese de que está vaciando el agua lejos de la casa y de cualquier objeto susceptible de sufrir daños por el agua. Consulte la normativa local para conocer las ordenanzas de drenaje.

Instrucciones de limpieza

1. Aclare el forro de la piscina con agua del grifo para eliminar cualquier residuo ocasionado por productos químicos o suciedad.
2. Deje el forro extendido a la luz del sol hasta que esté completamente seco.
3. Para eliminar el agua restante por completo, limpie el forro de la piscina con un paño seco.

Instrucciones de almacenamiento

Retire todos los accesorios. Asegúrese de que el forro de la piscina y los accesorios estén limpios y secos antes de almacenarlos. Si la piscina no está completamente seca, puede formarse moho y dañar el forro de la piscina durante el periodo de almacenamiento. Una vez que la piscina esté seca, utilice polvos de talco para evitar que el forro se pegue.

Es recomendable desmontar la piscina cuando la temperatura ambiente sea superior a 15 °C / 59 °F.

Pliegue el forro de la piscina solo si la temperatura ambiente es superior a 15 °C / 59 °F. Almacene la piscina en un lugar seco con una temperatura moderada entre 15 °C / 59 °F y 38 °C / 100 °F y guarde el forro de la piscina y todos los accesorios dentro de una caja de cartón para proteger mejor el material de PVC durante el periodo invernal.

TÉRMINOS DE LA GARANTÍA

Para asistencia y registro de productos, visite bestwaycorp.com/support.



GEBRAUCHSANWEISUNG

43 cm - 81 cm

STEEL PRO®

WICHTIGE SICHERHEITSHINWEISE



ACHTUNG

Bitte lesen Sie diese Gebrauchsanweisung gründlich durch und bewahren Sie sie im Anschluss sorgfältig auf.

Vor dem Bau und der Benutzung des Schwimmbeckens werden sämtliche Informationen in dieser Anleitung sorgfältig gelesen, verstanden und befolgt. Diese Warnhinweise, Anleitungen und Sicherheitsrichtlinien umfassen einige allgemeine Risiken in Bezug auf Freizeitbeschäftigung im Wasser, sie können jedoch nicht sämtliche Risiken und Gefährdungen in allen Fällen behandeln. Bei jeglicher Aktivität im Wasser wird Vorsicht, gesunder Menschenverstand und gutes Urteilsvermögen walten gelassen.

Diese Angaben werden für die spätere Nutzung aufbewahrt. Zudem können folgende Angaben je nach Art des Pools voneinander abweichen.

- Bewahren Sie diese Anweisungen an einem sicheren Ort auf. Sollten Anweisungen fehlen, wenden Sie sich bitte an den Hersteller oder suchen Sie auf unserer Website danach, www.bestwaycorp.com.
- Absperrungen, Beckenabdeckungen, Alarmanlagen oder ähnliche Sicherheitsvorrichtungen sind sinnvolle Hilfsmittel, ersetzen jedoch keine ständige und sachkundige Überwachung durch erwachsene Personen.

Sicherheit von Nichtschwimmern:

- Es ist jederzeit eine ständige, aktive und wachsame Beaufsichtigung schwacher Schwimmer und Nichtschwimmer durch eine sachkundige erwachsene Aufsichtsperson erforderlich (es wird daran erinnert, dass das größte Risiko des Ertrinkens bei Kindern unter 5 Jahren besteht).
- Es wird eine sachkundige erwachsene Person bestimmt, die das Becken überwacht, wenn es benutzt wird.
- Schwache Schwimmer oder Nichtschwimmer sollten persönliche Schutzausrüstung tragen, wenn sie ins Schwimmbecken gehen.
- Wenn das Schwimmbecken nicht benutzt oder überwacht wird, werden sämtliche Spielsachen aus dem Schwimmbecken und seiner Umgebung entfernt, um zu verhindern, dass Kinder davon angezogen werden.

Sichere Nutzung des Schwimmbeckens

- Sämtliche Nutzer, insbesondere Kinder, werden dazu ermuntert, schwimmen zu lernen.
- Erste Hilfe (Herz-Lungen-Wiederbelebung) erlernen und diese Kenntnisse regelmäßig auffrischen. Das kann bei einem Notfall einen lebensrettenden Unterschied ausmachen.
- Sämtliche Beckenbenutzer, einschließlich Kinder, anweisen, was in einem Notfall zu tun ist.
- Niemals in flaches Wasser springen. Das kann zu schweren Verletzungen oder zum Tode führen.
- Das Schwimmbecken nicht benutzen, wenn man unter dem Einfluss von Alkohol oder Medikamenten steht, welche die Fähigkeit zur sicheren Nutzung des Beckens beeinträchtigen können.

Sicherheitsvorrichtungen und -Ausrüstung:

- Um das Risiko des Ertrinkens von Kindern zu minimieren, wird dringend empfohlen, den Zugang zum Pool durch geeignete Sicherheitsvorkehrungen wie einen Zaun oder eine andere Barriere zu sichern.
- Um zu verhindern, dass Kinder über das Einlass- und Auslassventil klettern, es wird empfohlen, eine Absperrung zu errichten (und sämtliche Türen und Fenster zu sichern, sofern zutreffend), um unberechtigten Zutritt zum Schwimmbecken zu vermeiden.
- Es wird empfohlen, Rettungs-ausrüstung (z. B. einen Rettungsring) in der Nähe des Beckens aufzubewahren.
- Ein funktionierendes Telefon und eine Liste von Notrufnummern werden in der Nähe des Schwimmbeckens aufbewahrt.
- Beckenabdeckungen vor dem Betreten des Schwimmbeckens vollständig von der Wasseroberfläche entfernen, wenn sie verwendet werden.
- Die Nutzer des Schwimmbeckens werden vor durch das Wasser verbreiteten Krankheiten geschützt, indem das Wasser stets aufbereitet und hygienisch unbedenklich gehalten wird. Die Richtlinien zur Wasseraufbereitung in der Gebrauchsanleitung werden zu Rate gezogen.
- Chemikalien (z. B. Produkte für die Wasseraufbereitung, Reinigung oder Desinfektion) außerhalb der Reichweite von Kindern aufbewahren.
- Bitte bringen Sie die nachfolgend beschriebene Beschilderung gut sichtbar und in einer Entfernung von 2 Metern zum Pool an. Dadurch stellen Sie sicher, dass die Sicherheitshinweise und Verhaltensregeln von allen Benutzern des Pools leicht wahrgenommen und befolgt werden können.



WICHTIGE SICHERHEITSHINWEISE

- Kinder im Wasser und der Wasserumgebung stets beaufsichtigen. Nicht springen.
- Mobile Sicherheitsleitern müssen auf einem stabilen und ebenen Untergrund positioniert werden.
- Unabhängig vom Material des Pools ist es notwendig, den Untergrund und weiteres Zubehör regelmäßig auf mögliche Sicherheitsbedenken zu überprüfen.
- Kontrollieren Sie in regelmäßigen Abständen sämtliche im Pool verbaute Bolzen und Schrauben. Entfernen Sie dabei alle Splitter oder scharfe Kanten, um Schnittverletzungen vorzubeugen.
- Stellen Sie sicher, dass der Pool nicht im entleerten Zustand im Freien zurückgelassen wird, da dieser durch Wind verformt oder verschoben werden kann.
- Sofern eine Filterpumpe vorhanden ist, beachten Sie bitte die Anweisungen des Herstellers. Die Pumpe darf nicht in Betrieb genommen werden, solange sich Personen im Pool aufhalten.
- Wenn Sie eine Sicherheitsleiter verwenden, lesen Sie hierzu bitte die entsprechende Gebrauchsanweisung.

ACHTUNG!

Die Verwendung eines Schwimmbecken-Bausatzes setzt voraus, dass er mit den Sicherheitsvorschriften übereinstimmt, die in der Betriebs- und Wartungsanleitung beschrieben sind.

Um ein Ertrinken oder andere ernsthafte Verletzungen zu verhindern, wird besondere Aufmerksamkeit darauf gerichtet, den Zugang zum Schwimmbecken zu sichern, da sich Kinder unter 5 Jahren unerwartet Zugang zum Schwimmbecken verschaffen können, und beim Baden werden die Kinder ununterbrochen von einer erwachsenen Aufsichtsperson beaufsichtigt.

Bitte sorgfältig lesen und für späteres Nachschlagen aufbewahren.

KOMPONENTE & WERKZEUGE



Vergleichen Sie die Teile in Ihrem Karton mit den in dieser Gebrauchsanweisung aufgeführten Teilen. Vergewissern Sie sich, dass die einzelnen Komponenten dem Modell entsprechen, welches Sie zu kaufen beabsichtigt haben. Wenn zum Zeitpunkt des Kaufs Teile beschädigt sind oder fehlen, besuchen Sie unsere Website unter bestwaycorp.com/support.

BITTE BEACHTEN: Einige Teile unterscheiden sich aufgrund der Beckengrößen-/Strukturen. Die Zeichnungen dienen nur zur Veranschaulichung. Sie spiegeln möglicherweise nicht das tatsächliche Produkt wieder. Nicht maßstabsgetreu.

Nehmen Sie sich vor dem Zusammenbau des Produkts ein paar Minuten Zeit, um sich mit allen Teilen vertraut zu machen.

Die Montage dieses Pools kann ohne zusätzliches Werkzeug abgeschlossen werden.

AUFBAUANWEISUNGEN



Übersicht

DEN RICHTIGEN STANDORT WÄHLEN:

Der gewählte Standort, an dem der Pool installiert werden soll, muss die folgenden Bedingungen erfüllen:

- Nur im Freien verwenden.
- Aufgrund des kombinierten Gewichts des Wassers im Schwimmbecken und der Benutzer muss der gewählte Untergrund in der Lage sein, das Gesamtgewicht während der gesamten Dauer der Installation des Schwimmbeckens gleichmäßig zu tragen.
- Berücksichtigen Sie bei der Wahl der Oberfläche, dass bei der Benutzung des Pools oder bei Regen Wasser aus dem Pool austreten kann. Wenn das Wasser die Oberfläche aufweicht, kann sie ihre Fähigkeit verlieren, das Gewicht des Schwimmbeckens zu tragen.
- Ein unebener Untergrund birgt erhebliche Gefahren für die Integrität und die Sicherheit eines Aufstellpools. Daher ist es ausschlaggebend, den gewählten Aufstellort entsprechend vorzubereiten und zu gewährleisten, dass die Fläche tragfähig ist. Beschädigungen an den Schweißnähten der Poolfolie und Verformungen des Gestells können Undichtigkeiten nach sich ziehen. Im schlimmsten Fall könnte der Pool einstürzen, was zu erheblichen Personen- und Sachschäden führen kann.
- Der gewählte Aufstellort muss frei von jeglichen Gegenständen sein. Aufgrund der Belastung durch die Füllmenge könnte jeder Gegenstand unter dem Pool dessen Boden beschädigen.
- Die gewählte Oberfläche sollte komplett von Pflanzen, Wurzeln und Unkraut befreit werden, welche den Liner beschädigen und zu Lecks führen könnten. Pflanzenreste sollten gründlich entfernt werden, um zu verhindern, dass es unterhalb des Pools zu Geruchs- oder Schleimbildung kommen kann.
- Positionieren Sie Ihren Pool in sicherer Entfernung zum Hauseingang und vermeiden Sie es, Elektrogeräte oder Möbel in unmittelbarer Nähe des Pools aufzustellen, um mögliche Wasserschäden zu verhindern.
- Es ist wichtig, das Schwimmbecken nicht in der Nähe von Gegenständen aufzustellen, die Kinder zum Hineinklettern benutzen könnten.
- Stellen Sie den Pool in der Nähe eines geeigneten Abflusssystems auf, um ein Überlaufen zu verhindern oder den Pool einfach entleeren zu können. Achten Sie darauf, dass die Poolseite mit dem **Wassereinfluss A** und dem **Wasserauslass B** in Richtung der Stromquelle zeigt, an die das Filtersystem angeschlossen wird.
- Am gewählten Standort dürfen sich keine Freileitungen oder Bäume befinden. Vergewissern Sie sich zudem, dass dort keine unterirdischen Versorgungsrohre oder Leitungen verlaufen.
- Wir empfehlen, die vertikalen Stützen regelmäßig zu kontrollieren, um mögliche Probleme frühzeitig zu erkennen, die sich durch ein Absenken dieser Elemente ergeben können. Ein Absenken der Stützen deutet möglicherweise darauf hin, dass der Untergrund nachlässt oder nicht genügend verdichtet wurde. Dies könnte ernsthafte Beschädigungen des Pools nach sich ziehen oder sogar zu dessen vollständigen Einsturz führen. Sollten Sie ein Absenken der Stützen bemerken, ist es unerlässlich, das Wasser umgehend abzulassen, um zusätzliche Schäden zu verhindern. Anschließend sollten Sie die notwendigen Schritte einleiten, um die Ursache zu beheben.

AUFBAUANWEISUNGEN



Geeignete Oberflächen: Rasen, Erde, Beton und alle anderen Untergründe, welche die oben genannten Bedingungen erfüllen.
Nicht geeignete Oberflächen: Schlamm, Sand, Kies, Terrasse, Balkon, Einfahrt, Plattform, weicher/lockerer Boden und alle anderen Untergründe, welche die oben genannten Voraussetzungen nicht erfüllen.
Befolgen Sie die wichtigen Anweisungen oben, um die richtige Oberfläche und den richtigen Standort für Ihren Pool zu wählen.
Bitte beachten Sie: Wenn Teile beschädigt werden, weil die Aufstellfläche und der Aufstellort nicht mit diesen Anweisungen übereinstimmen, wird dies nicht als Herstellerfehler betrachtet und führt zum Erlöschen der Garantie und jeglicher Serviceansprüche. Es liegt in der Verantwortung des Eigentümers, sicherzustellen, dass der Aufstellungsort jederzeit den Anforderungen entspricht.

Weitere Anweisungen:

Es ist wichtig, sich über lokale Bestimmungen und Sicherheitsvorschriften zu informieren, bevor Sie einen Pool errichten. Wenden Sie sich an Ihre Gemeinde- oder Stadtverwaltung, um sich über die geltenden Vorschriften für Umzäunungen, Absperrungen, Beleuchtungen und weitere Sicherheitsanforderungen zu informieren.

Bei der Installation von Poolzubehör wie Filterpumpen und Sicherheitsleitern ist es unerlässlich, die mitgelieferten Gebrauchsanweisungen gut durchzulesen. Dies stellt sicher, dass die Geräte korrekt installiert und betrieben werden, was für die Sicherheit und Langlebigkeit des Pools entscheidend ist. Die Sicherheitsleiter muss passend zu den Abmessungen und der Tiefe des Pools gewählt werden.

Falls Sie den Aufstellort des Pools während des Aufbaus ändern müssen, ist es wichtig, dass Sie die Poolfolie anheben und nicht über den Boden ziehen. Die entstehende Reibung zwischen dem PVC-Material des Liners und dem Untergrund könnte zu Beschädigungen führen.

Nützliche Hinweise zum Aufbau:

Es ist ratsam, den Pool bei einer Umgebungstemperatur von über 15 °C aufzubauen. Bei niedrigeren Temperaturen kann das PVC-Material der Poolfolie steif und weniger geschmeidig sein, was die Handhabung erschwert und das Risiko von Beschädigungen wie Rissen oder Brüchen erhöht.

Falls nicht im Lieferumfang enthalten, empfehlen wir den Kauf einer Sicherheitsleiter.

HINWEISE ZUM AUFBAU



Folgen Sie für Installationsanweisungen den Abbildungen auf der Rückseite der Gebrauchsanweisung. Die Zeichnungen dienen nur zur Illustrationszwecken. Sie spiegeln nicht unbedingt das tatsächliche Produkt wider. Nicht maßstabsgetreu.

Bestway® haftet nicht für Schäden am Pool, welche durch eine unsachgemäße Handhabung oder Nichtbeachtung dieser Anweisungen entstehen.

Bitte beachten Sie: Die Installation muss den Vorschriften der zuständigen Behörde entsprechen und kann Genehmigungen für Bau-, Sanitär- und Elektroinstallationen, Baugenehmigungen usw. erfordern.

Bitte beachten Sie: Die in der Gebrauchsanweisung beschriebenen Installationsschritte gelten für alle aufgeführten Größen, es sei denn, ein bestimmter Schritt sieht etwas anderes vor. Die Kombinationen und Mengen der benötigten Teile können je nach Größe Ihres Schwimmbeckens unterschiedlich sein. Bitte beachten Sie die untenstehenden Konfigurationsskizzen für Ihren gekauften Artikel.



Die Installation dauert mit 2–3 Personen etwa 30–40 Minuten, ohne Vorbereitungen oder Wasser einfüllen (spezifische Informationen zu Ihrem gekauften Artikel finden Sie in der Verpackung).

- Bitte beachten Sie, dass die Aufbauzeiten je nach Beckengröße und individueller Erfahrung variieren können.

Die Pools sind nach Größe wie unten angegeben kategorisiert.

- I : 2.21 m x 1.50 m x 43 cm (7'3" x 59" x 17")
- II : 2.59 m x 1.70 m x 61 cm (8'6" x 67" x 24")
- III : 3.00 m x 2.01 m x 66 cm (9'10" x 67" x 26")
 - 3.66 m x 2.01 m x 66 cm (12' x 67" x 26")
 - 4.00 m x 2.11 m x 81 cm (13'1" x 6'11" x 32")

Hilfreiche Tipps:

WICHTIG: Bitte beachten Sie, dass diese Hinweise zusätzliche Details zu einigen der Aufbauschritte enthalten. Bitte beachten Sie diese bei der Montage Ihres Schwimmbeckens.

Schritt 2: Setzen Sie die oberen Schienen gemäß den Skizzen für Ihren gekauften Artikel in die **Poolfolie (K)** ein.

Schritt 6: Durch Falten der Poolfolie am Boden wird das Schwimmbecken verkleinert und zusätzlicher Druck auf die Nähte ausgeübt, wodurch sich die Lebensdauer des Schwimmbeckens verringert. Wenn das Schwimmbecken mit etwa 1 cm Wasser gefüllt ist, streichen Sie die Bodenfolie vorsichtig glatt, um alle Falten zu entfernen. Wir empfehlen, in der Mitte des Schwimmbeckens zu beginnen und nach außen fortzufahren. Sie können das Schwimmbecken weiter befüllen, wenn der Boden glatt und faltenfrei ist.

Schritt 8: Wenn Sie das Schwimmbecken weiter befüllen, überprüfen Sie gelegentlich die Position der vertikalen Beine, während Sie das Schwimmbecken mit Wasser befüllen. Die Beine können aufgrund des zunehmenden Wassergewichts allmählich ihre Position verändern. Wenn die Beine nicht senkrecht zum Boden stehen, hören Sie bitte auf, das Schwimmbecken zu befüllen, und richten Sie sie aus. Dies hilft bei der Gewichtsverteilung, um eine Belastung des Rahmens und der Poolfolie zu vermeiden.

HINWEISE ZUM AUFBAU



Befüllung des Pools:

ACHTUNG!



Lassen Sie das Becken nicht unbeaufsichtigt, während es mit Wasser gefüllt wird. Kontrollieren Sie ständig, ob das Becken richtig befüllt wird.

Achten Sie darauf, dass die vertikalen Beine immer senkrecht zum Boden stehen und nicht unter der Poolfolie oder zur Seite geneigt sind.

Zum Befüllen des Pools wird die Verwendung von Leitungswasser empfohlen, um den Eintrag von unerwünschten Stoffen wie Mineralien zu minimieren. Meerwasser sollte nicht verwendet werden. Füllen Sie den Pool erst nach Abschluss aller Montageschritte und bis zur Markierung der Schweißnaht, was 90 % der maximalen Füllmenge entspricht. Überschreiten Sie diese Marke nicht, um ein Einstürzen des Pools zu verhindern. Bei starkem Regen ist es ratsam, den Wasserstand zu verringern, um Überlaufen zu vermeiden und die Füllmenge auf 90 % zu halten.

- **WICHTIGER SICHERHEITSHINWEIS:** Nachdem der Pool zu 90 % gefüllt wurde, prüfen Sie, ob der Abstand zwischen der Wasseroberfläche und der Oberkante des Stahlrahmens rundherum gleichmäßig ist. Sollte dies nicht der Fall sein, deutet dies auf eine Unebenheit der Untergrundes hin. In diesem Fall raten wir dringend dazu, das Wasser abzulassen und den Standort des Pools entsprechend anzupassen. Versuchen Sie unter keinen Umständen, den Pool zu verschieben, bevor dieser entleert wurde.
- **WICHTIGER SICHERHEITSHINWEIS:** Ein auf unebenem Untergrund gefüllter Pool kann eine enorme Belastung für die Schweißnähte darstellen und im schlimmsten Fall zum Bersten der Nähte oder zum Einsturz des Pools führen. Dies kann schwere Personenschäden oder erhebliche Sachschäden nach sich ziehen. Sobald Ihr Pool zu 90 % gefüllt ist, überprüfen Sie diesen sorgfältig auf Undichtigkeiten an Ventilen oder Nähten sowie auf sichtbaren Wasserverlust. Fügen Sie dem Wasser erst Chemikalien hinzu, nachdem diese Überprüfung erfolgt ist.

WARTUNG



Es ist wichtig, das Wasser Ihres Schwimmbeckens sauber und chemisch ausgewogen zu halten. Die einfache Verwendung des Filtersystems und die Reinigung der Filterkartusche reichen für eine ordnungsgemäße Wartung des Wassers nicht aus. Es ist wichtig, der Pflege und Gesundheit Ihres Schwimmbadwassers Priorität einzuräumen. Wenn Sie sich nicht an diese Richtlinien halten, könnte Ihre Gesundheit und die Ihrer Familie gefährdet sein.

Wasserpflege:

Wir empfehlen die Verwendung von Poolchemikalien zur Aufrechterhaltung der Wasserchemie und Chlor- oder Bromtablets (kein Granulat) mit einem Chemikaliendosierer. Die chemische Wartung mit Chemikaliendosierern muss mit einem Chemikaliendosierer oder einem Dosierschwimmer durchgeführt werden. Werfen Sie chemische Produkte nicht direkt ins Wasser. Die Chemikalien setzen sich auf dem Boden des Schwimmbeckens ab und beschädigen und verfärben die Poolfolie. In den schlimmsten Fällen wird die Struktur der Poolfolie beschädigt. Schäden am Schwimmbecken, die durch unsachgemäßen Gebrauch, die Anzahl der Benutzer und den allgemeinen falschen Umgang mit dem Wasser entstehen, sind nicht von der Garantie abgedeckt. Die Wasserqualität steht in direktem Zusammenhang mit der Häufigkeit der Nutzung, der Anzahl der Nutzer und der allgemeinen Pflege des Pools. Das Wasser sollte alle 3 Tage gewechselt werden, wenn keine chemische Behandlung mit dem Wasser durchgeführt wird.

Wir empfehlen Ihnen, vor der Benutzung Ihres Schwimmbeckens zu duschen, da Kosmetikprodukte, Lotionen und andere Rückstände auf der Haut die Wasserqualität schnell verschlechtern können. Stellen Sie einen Eimer mit Wasser neben das Schwimmbecken, um die Füße der Benutzer zu reinigen, bevor sie ins Wasser gehen. Verwenden Sie regelmäßig einen Poolskimmer für die Oberfläche und einen Bodensauger für den Beckenboden, um Schmutzablagerungen zu vermeiden. Falls sie nicht im Set enthalten sind, können Sie sie auf unserer Website (www.bestwaycorp.com) oder im nächsten Fachgeschäft für Schwimmbadbedarf erwerben.

Anwendung von Poolchemie:

Möglicherweise ist in Ihrem Poolset kein Chemikaliendosierer enthalten. In diesem Fall können Sie einen solchen auf unserer Website (www.bestwaycorp.com) oder im nächstgelegenen Fachgeschäft für Schwimmbadbedarf erwerben. Entfernen Sie den Chemikaliendosierer, wenn das Schwimmbecken in Gebrauch ist. Verwenden Sie nach der chemischen Wartung und vor der Benutzung des Schwimmbeckens ein Testkit (nicht im Lieferumfang enthalten), um die Wasserchemie zu testen.

Wir empfehlen, das chemische Gleichgewicht Ihres Wassers wie in der Tabelle angegeben aufrechtzuerhalten.

Eine Überschreitung der vorgegebenen Parameter kann die Poolfolie beschädigen und ein Sicherheitsrisiko für die Benutzer darstellen.

Für weiterführende Informationen zur Wasserbehandlung mit

Chemikalien wenden Sie sich bitte an Ihren lokalen Fachhändler und berücksichtigen Sie zudem die Anweisungen des jeweiligen Chemikalienherstellers.

TEST	IDEALE WERTE
Gesamtalkalität	80–120 ppm.
pH-Wert	7,4 – 7,6
Calciumhärte	200 – 400 ppm
Cyanursäure	30 – 50 ppm
Freies Chlor	2 – 4 ppm

Anweisungen für das Zubehör

Wir empfehlen Ihnen, eine Abdeckplane zu kaufen, wenn diese nicht im Set enthalten ist, und den Pool abzudecken, wenn er nicht benutzt wird, um eine Beschädigung des Materials der oberen Schiene zu vermeiden. Reinigen Sie die oberen Schienen vorsichtig mit einem sauberen Tuch von Schmutz.

Im Falle eines Lecks flicken Sie Ihren Pool mit dem mitgelieferten Unterwasserklebeflicken. Die Anweisungen finden Sie in den FAQs im Support-Bereich unserer Website (www.bestwaycorp.com/support).

ABBAU & LAGERUNG



Anweisungen zum Entleeren

Folgen Sie zum Ablassen des Wassers aus Ihrem Pool den Abbildungen auf der Rückseite der Gebrauchsanweisung. Die Zeichnungen dienen nur zur Veranschaulichung. Sie spiegeln möglicherweise nicht das tatsächliche Produkt wider. Nicht maßstabsgetreu. Bevor Sie das Wasser aus Ihrem Pool ablassen, stellen Sie sicher, dass Sie das Wasser vom Haus und von allen Gegenständen, die durch Wasser beschädigt werden könnten, weggleiten. Informieren Sie sich über die örtlichen Vorschriften für die Ableitung von Abwasser.

Anweisungen zur Reinigung

1. Reinigen Sie die Poolfolie mit klarem Leitungswasser, um etwaige Chemikalienreste oder andere Verunreinigungen zu beseitigen.
2. Breiten Sie die Poolfolie in der Sonne aus und lassen Sie diese vollständig trocknen.
3. Um restliches Wasser vollständig zu entfernen, verwenden Sie am besten ein trockenes Tuch.

LAGERUNGSHINWEISE

Entfernen Sie alle Zubehörteile wie Filterpumpen, Filtermedien, Leitern und andere Gegenstände, welchen nicht Teil der Poolfolie sind. Vor der Einlagerung sollte sichergestellt werden, dass alles vollständig sauber und trocken ist. Restfeuchtigkeit kann zur Schimmelbildung führen und die Materialien während der Lagerung beschädigen. Sobald die Poolfolie vollständig getrocknet ist, können Sie Talkumpuder verwenden, um zu verhindern, dass diese zusammenklebt. Bestreuen Sie die Oberfläche der Poolfolie vor dem Zusammenfalten gleichmäßig mit dem Puder. Dies hilft auch dabei, Feuchtigkeit zu absorbieren und reduziert die Wahrscheinlichkeit von Schimmelbildung während der Lagerung. Der Abbau des Pools sollte bei Temperaturen ab 15 °C erfolgen, da die Poolfolie bei wärmeren Temperaturen flexibler und elastischer ist. Lagern Sie den Pool an einem trockenen Ort bei moderaten Temperaturen zwischen 15 und 38 °C. Die Lagerung in einem Karton schützt das PVC-Material zusätzlich vor Staub, Schmutz und direkter Sonneneinstrahlung, welche das Material mit der Zeit ausbleichen oder porös machen könnten.

GARANTIEBEDINGUNGEN

Für Unterstützung und Produktregistrierung besuchen Sie uns unter [bestwaycorp.com/support](https://www.bestwaycorp.com/support).

VIELEN DANK FÜR IHREN KAUF EINES BESTWAY PRODUKTES! (DE)

Verlängern Sie Jetzt **kostenlos** die Garantie Ihres Produktes!
Registrieren Sie Ihr Produkt innerhalb von 30 Tagen nach
Kaufdatum und in nur wenigen Minuten erhalten Sie eine
kostenlose Verlängerung der Herstellergarantie um 6 Monate!
Besuchen Sie sofort **WWW.BESTWAYREGISTRIERUNG.DE**
und registrieren Ihr Produkt!

Diese Möglichkeit der Garantieverlängerung gilt nur in folgenden Ländern:
Deutschland, Frankreich, Italien.

OMISTAJAN KÄSIKIRJA

43 cm (17") - 81 cm (32")

STEEL PRO®



TÄRKEITÄ TURVALLISUUSOHJEITA



VAROITUKSET

Lue nämä ohjeet huolellisesti ennen käyttöä ja säilytä ne.

Lue huolellisesti, ymmärrä ja noudata kaikkia tämän käyttöoppaan tietoja ennen uima-altaan asennusta ja käyttöä. Nämä turvallisuusohjeet kattavat joitakin yleisiä vedessä virkistytymiseen liittyviä riskejä, mutta ne eivät voi kattaa kaikkia riskejä ja vaaroja kaikissa tapauksissa. Ole aina varovainen vedessä ollessasi, ja käytä tervettä järkeä ja hyvää arvostelukykyä.

Säilytä nämä tiedot myöhempää käyttöä varten. Altaan tyypin mukaan voidaan toimittaa lisäksi jäljempänä mainitut tiedot.

- Säilytä nämä ohjeet turvallisuudessa paikassa. Jos ohjeet puuttuvat, ota yhteyttä valmistajaan tai etsi ohjeet verkkosivustoltamme osoitteessa www.bestwaycorp.com.

- Reunat, allaspeitteet, allashälyttimet tai vastaavat turvalaitteet ovat hyödyllisiä apuvälineitä, mutta ne eivät korvaa jatkuvaa ja pätevää aikuisen valvontaa.

Uimataidottomien turvallisuus:

- Jatkuva, aktiivinen ja tarkkaavainen heikkojen uimareiden tai uimataidottomien valvonta pätevän aikuisen toimesta vaaditaan kaikkina aikoina (muistaen, että alle 5-vuotiaat lapset ovat suurimmassa hukkumisvaarassa).
- Määrää pätevä aikuinen valvomaan allasta joka kerta, kun sitä käytetään.
- Heikkojen uimareiden tai uimataidottomien tulisi käyttää henkilönsuojauslaitteita altaassa.
- Kun allas ei ole käytössä tai se on vartioimaton, poista kaikki lelut altaasta ja sen ympäristöstä, jotta lapsilla ei olisi houkutusta mennä altaalle.

Turvallinen uima-altaan käyttö:

- Kannusta kaikkia käyttäjiä, erityisesti lapsia, opettelemaan uimaan.
- Opi perusensiapu (kuten paineluvelvytyks) ja päivitä tätä osaamista säännöllisesti. Tämä voi pelastaa elämän hätätilanteessa.
- Ohjeista kaikkia allaan käyttäjiä, lapset mukaan lukien, mitä tehdä hätätilanteissa.
- Älä koskaan sukella allaan matalaan osaan. Tämä voi aiheuttaa vakavan vamman tai kuoleman.
- Älä käytä uima-allasta, kun käytät alkoholia tai lääkitystä, jotka voivat heikentää kykyäsi käyttää allasta turvallisesti.

Turvalaitteet ja -laitteisto:

- Jotta lapsia estettäisiin hukkumasta, suosittelemme sulkemaan pääsyn altaalle suojalaitteella.
- Jotta lapsia estettäisiin kiipeämästä sisään- ja ulostuloventtiilin kautta, suosittelemme asentamaan esteen (ja lukitsemaan kaikki ovet ja ikkunat, kun sovellettavissa) luvattoman pääsyn estämiseksi altaaseen.
- Suosittelemme säilyttämään pelastuslaitteistoa (esim. pelastusrengas) altaalla.
- Pidä toimiva puhelin ja luettelo hätäpuhelinnumeroista lähellä allasta.
- Kun uima-altaan suojusta käytetään, poista se kokonaan vesipinnalta ennen uima-altaaseen menoa.
- Suojaa allaan käyttäjiä veteen liittyvältä sairauksilta pitämällä allaan vesi käsiteltyinä ja noudattamalla hyviä hygieniakäytäntöjä. Katso mahdollisten turvallisuusohjeita käyttöoppaasta.
- Säilytä kemikaalit (esim. vedenkäsittely-, puhdistus- tai desinfiointituotteet) poissa lasten ulottuvilta.
- Käytä alla esitettyjä opasteita. Opasteet on sijoitettava näkyvälle paikalle enintään 2 m altaasta.



- Älä jätä lapsia ilman valvontaa, kun lähistöllä on vettä. Ei sukeltamista.
- Irrotettavat tikkaat on sijoitettava tukevalle vaakasuoralle pinnalle.
- Riippumatta uima-altaan rakentamiseen käytetyistä materiaaleista, tarkasta allaan alla olevat pinnat ja sen laitteet säännöllisesti mahdollisten turvallisuusriskien varalta.
- Tarkasta pultit ja ruuvit säännöllisesti. Poista tikut tai muut terävät reunat vammojen välttämiseksi.
- Älä jätä tyhjää allasta ulos. Tyhjä allaan muoto voi vääristyä ja/tai allas voi siirtyä paikaltaan tuulen vuoksi.
- Jos sinulla on suodatinpumppu, noudata pumpun ohjekirjan ohjeita. Älä käytä pumppua, jos altaassa on ihmisiä.
- Jos sinulla on tikkaat, noudata tikkaiden ohjekirjan ohjeita.

TÄRKEITÄ TURVALLISUUSOHJEITA

VAROITUS!

Uima-altaan käyttö viittaa käyttö- ja huolto-oppaassa kuvattujen turvallisuusohjeiden noudattamiseen. Hukkumisen tai muiden vakavien vammojen estämiseksi kiinnitä erityistä huomiota alle 5-vuotiaiden lasten odottamattomaan pääsyyn altaalle lukitsemalla pääsy sille, ja uinnin aikana päteväen aikuisen on valvottava heitä jatkuvasti.

Lue nämä tiedot huolellisesti ja säilytä mahdollista tulevaa tarvetta varten.

OSAT JA TYÖKALUT



Vertaa laatikossa olevia osia tässä käyttöoppaassa lueteltuihin osiin. Varmista, että laitteen osat ovat sen mallin osia, jonka halusit ostaa. Jos havaitset ostohetkellä vaurioituneita tai puuttuvia osia, käy verkkosivustollamme osoitteessa bestwaycorp.com/support.

HUOMAUTUS: Jotkin osat eroavat toisistaan altaiden koosta/rakenteesta johtuen. Kuvat ovat vain viitteellisiä, eivätkä ne välttämättä vastaa todellista tuotetta. Kuvat eivät ole mittakaavassa.

Ennen tuotteen kokoamista käytä muutama minuutti aikaa tutustuaksesi kaikkiin osiin.

Uima-altaan voi koota ilman lisätyökaluja.

ASENNUSOHJEET



Yleiskatsaus

Oikean asennuspaikan valitseminen:

Altaan asennuspaikaksi valitun paikan on täytettävä seuraavat ehdot:

- Ainoastaan ulkokäyttöön.
- Altaan sisällä olevan veden ja käyttäjien yhteenlasketun painon vuoksi valitun asennuspinnan pitää pystyä kannattamaan kokonaispainoa tasaisesti koko altaan asennettuna olon ajan.
- Ota huomioon paikkaa valitessasi, että altaasta voi valua pois vettä käytön tai sateen aikana. Jos vesi pehmentää pinnan, se ei ehkä enää pysty kannattamaan altaan painoa.
- Pinnan pitää olla tasainen ja sileä. Jos pinta on kalteva tai epätasainen, altaan rakenne voi kuormittua epätasapainoisesti. Tämä voi vahingoittaa vuorauksen hihtauskohtia ja taivuttaa runkoa. Pahimmassa tapauksessa allas voi romahtaa aiheuttaen vakavan henkilövahingon ja/tai omaisuusvahinkoja.
- Valitulla pinnalla ei saa olla mitään tavaroita. Veden painon vuoksi altaan alla olevat esineet voivat vahingoittaa tai puhkaista altaan pohjan.
- Valitulla pinnalla ei saa olla nopeasti leviäviä kasveja tai rikkaruohoja. Voimakkaasti kasvava kasvillisuus saattaa kasvaa vuorauksen läpi ja aiheuttaa vesivuodon. Ruoho ja muu kasvillisuus, joka voi synnyttää hajua tai liejuja, on poistettava asennuspaikalta.
- Valitun paikan on oltava kaukana talon sisäänkäynnistä. Älä aseta altaan ympärille mitään laitteita tai muita kalusteita. Käytön aikana tai vialliestä tuotteesta pois valuva vesi voi vahingoittaa talon sisällä tai altaan ympärillä olevia kalusteita.
- On tärkeää, että allas sijoitetaan kauas tavarosta, joita lapset voisivat käyttää altaaseen kiipeämiseen.
- Sijoita uima-allas lähelle asianmukaisia poistojärjestelmiä ylivuotoja tai altaan tyhjennystä varten. Varmista, että se altaan reuna, jossa ovat veden sisäänvalo A ja ulostulo B, on samassa suunnassa kuin virtalähde, johon suodatusjärjestelmä liitetään.
- Valitun kohtaan yläpuolella ei saa olla voimalinjoja tai puita. Varmista, että kohteessa ei ole maanalaista putkia, linjoja tai kaapeleita.
- Tarkasta säännöllisesti pystyjalkojen asento ja U-tuet. Niiden on aina oltava samalla tasolla altaan pohjan kanssa. Jos pystyjalka tai U-tuki aikaa upota maahan, tyhjennä altaasta vesi välittömästi, jotta allas ei romahda runkorakenteen epätasaisen kuormituksen vuoksi. Vaihda allas toiseen paikkaan tai muokkaa maanpintaa.

Ehdotetut asennuspinnat: nurmikko, maa, betoni ja kaikki muut pinnat, jotka vastaavat yllä mainittuja asennusvaatimuksia.

Pinnat, joita ei suositella: muta, hiekka, sora, terassi, parveke, ajotie, taso, pehmeä/irttonainen maaperä tai muu pinta, joka ei täyty edellä mainittuja asennusolosuhteita.

Valitse asianmukainen pinta ja altaan asennuspaikka noudattamalla yllä annettuja tärkeitä ohjeita.

HUOMAUTUS: Jos osat vaurioituvat, koska asennuspinta ja -paikka eivät ole näiden ohjeiden mukaisia, sitä ei pidetä valmistusvirheenä ja se mitoitetaan takuun ja mahdolliset huoltovaatimukset. On omistajan vastuulla varmistaa, että asennuspaikka täyttää vaatimukset kaikissa tilanteissa.

Lisäohjeet:

Tarkista paikalliset aidoitus-, esteitä, valaistusta ja turvotoimia koskevat säädökset, ja varmista, että noudatat kaikki sovellettavia lakeja. Jos setti sisältää pumpun ja/tai tikkaat, noudata pumpun/tikkaiden käyttöoppaan sisältämiä asennus- ja turvallisuusohjeita. Tikkaiden koon on vastattava altaan kokoa.

Jos sinun on vaihdettava sijaintia asennuksen aikana, nosta vuorausta siirtääksesi sitä; älä vedä sitä maata pitkin. PVC-materiaalin ja maan välinen kitka voi vaurioittaa vuorausta.

Hyödyllisiä asennusvinkkejä:

Suosittelimme voimakkaasti pakkauksen avaamista ja altaan kokoamista, kun ympäristön lämpötila on yli 15 °C /59 °F. Vuorauksen PVC-materiaali on joustavampi ja helpompi koota tässä lämpötilassa.

Suosittelimme, että ostat uima-altaan tikkaat (jos ne eivät sisälly settiin) ja valmistelet ne käyttökuntoon ennen uima-altaan pystyttämistä, koska ne auttavat aina, kun sinun on kiivettävä altaaseen sisälle.

ASENNUSOHJEET



Noudata käyttöoppaan takaosan kuvien asennusohjeita. Kuvat ovat vain viitteellisiä, eivätkä ne välttämättä vastaa todellista tuotetta. Kuvat eivät ole mittakaavassa.

Bestway ei vastaa uima-altaalle koituneista vaurioista, jotka johtuvat väärästä käsittelystä tai näiden ohjeiden noudattamatta jättämisestä.

HUOMAUTUS: Asennuksen tulee noudattaa vaadittuja viranomaismääräyksiä ja saattaa vaatia erityislupia rakentamiseen, putkiasennuksiin, sähköasennuksiin, kaivoitukseen yms.

HUOMAUTUS: Käyttöoppaassa esitetyt asennusvaiheet koskevat kaikkia luettuja kokoja, ellei jossakin vaiheessa toisin mainita. Tarvittavien osien yhdistelmät ja määrät voivat vaihdella altaasi koon mukaan. Katso ostamasi tuotteen alla olevat kokoonpanopiirroukset.

Altaan luokitellaan koon mukaan alla esitetyllä tavalla.

- I : 2,21 m x 1,50 m x 43 cm (7'3" x 59" x 17")
- II : 2,59 m x 1,70 m x 61 cm (8'6" x 67" x 24")
- III : 3,00 m x 2,01 m x 66 cm (9'10" x 67" x 26")
- 3,66 m x 2,01 m x 66 cm (12' x 67" x 26")
- 4,00 m x 2,11 m x 81 cm (13'1" x 6'11" x 32")

Hyödyllisiä vinkkejä:

TÄRKEÄÄ: Näissä huomautuksissa annetaan lisätietoja useista asennusvaiheista. Varmista, että käytät näitä ohjeita, kun kokoat allasta.

Vaihe 2: Aseta yläkiskot ostamasi tuotteen piirustusten mukaisesti **altaan vuoraukseen (K)**.

Vaihe 6: Vuorauksen pohjan taitokset pienentävät altaan kokoa ja saavat aikaan ylimääräistä painetta saumoihin, mikä lyhentää altaan käyttöikää. Kun altaassa on noin 1 sentti (0,39") vettä, tasoita pohjaosan vuoraus varovasti; varmista, että avaat kaikki taitokset.

Suosittelimme aloittamaan altaan keskeltä ja jatkamaan siitä ulospäin. Voit jatkaa altaan täyttämistä, kun sen pohja on sileä ja rpytyön.

Vaihe 8: Kun jalkat altaan täyttämistä, tarkista pystysuorien jalkojen asento ajoittain. Jalkojen asento voi vähitellen muuttua veden aiheuttaman lisäpainon vuoksi. Jos jalat eivät ole kohtisuorassa maahan nähden, lopeta altaan täyttäminen ja säädä niitä. Tämä auttaa painoa jakautumaan tasaisesti, jotta vältetään kehykseen ja vuoraukseen kohdistuva rasitus.

Altaan täyttäminen vedellä:

HUOMIO:

Älä jätä allasta ilman valvontaa, kun täytät sitä vedellä. Tarkkaile allasta jatkuvasti varmistaaksesi, että se täyttyy asianmukaisesti. Varmista, että pystysuorat jalat ovat aina kohtisuorassa maahan nähden eivätkä vuorauksen alle tai sivulle käyntyneinä.

On erittäin suositeltavaa täyttää allas vesijohtovedellä, jotta voidaan minimoida mineraalien kaltaiset ei-toivotut aineet. Älä käytä merivettä. Täytä allas, kun kaikki asennustyöt on tehty ja jatka täyttämistä, kunnes vesi ylittää hitsausviivan, mikä vastaa 90 % täyttöastetta. Älä ylitäytä, sillä se saattaa aiheuttaa altaan romahtamisen. Erittäin sateisella säällä suosittelemme poistamaan altaasta vettä niin, että veden kokonaisuus pysyy 90 prosentissa eikä altaaseen kerry niin paljon vettä, että sitä alkaisi tulla reunojen yliiše.

• **TÄRKEÄÄ:** Kun allas on 90-prosenttisesti täynnä, tarkista, että vedenpinnan ja kiskon yhösän välinen etäisyys on sama kaikkialla. Jos etäisyys vaihtelee, se tarkoittaa, että maanpinta ei ole tasainen, jolloin suosittelemme ehdottomasti veden poistamista ja valitun asennuspaikan muuttamista. Älä koskaan yritä siirtää uima-allasta, jos siinä on vielä vettä.

• **TÄRKEÄÄ:** Jos altaan annetaan olla täytettynä epätasaisella maanpinnalla, altaan hitsausaumat voivat pettää ja/tai allas voi romahtaa. Tästä voi aiheutua vakavia henkilö- ja/tai omaisuusvahinkoja. Altaassa voi olla suuri määrä painetta. Jos allas on pullistunut tai sen sivu on epätasainen, sivut voivat haljeta, jolloin vettä vapautuu äkillisesti, mikä voi aiheuttaa vakavia henkilö- ja/tai omaisuusvahinkoja. Kun allas on 90-prosenttisesti täynnä, tarkista se venttiilien tai saumojen vesivuojojen ja näkyvän vesihävikin varalta. Älä lisää veteen kemikaaleja, ennen kuin tämä on tehty.

HUOLTO-OHJEET



Altaan veden pitäminen puhtaana ja kemiallisesti tasapainossa on välttämätöntä. Pelkkä suodatusjärjestelmän käyttö ja suodatinpatruunan puhdistaminen ei riitä veden asianmukaiseen huoltoon. On tärkeää priorisoida uima-altaan veden huolto ja sen hyvä laatu. Jos et noudata näitä ohjeita, sinun ja perheesi terveys voi olla vaarassa.

Vedenlaadun ylläpito:

Suosittelimme käyttämään allaskemikaaleja veden kemiallisen koostumuksen ylläpitämiseen. Käytä kloori- tai bromitabletteja (älä käytä rakeita) ja kemiallista kelluketta. Kemikaalihuolto kemiallisilla tableteilla pitää suorittaa kemikaaliannostelijan tai -kellukseen avulla. Älä heitä kemikaalituotteita suoraan veteen, sillä silloin kemikaalit painuvat altaan pohjalle vaurioitteen ja värjätien vuorausta. Pahimmassa tapauksessa ne voivat vaurioittaa altaan vuorauksen rakenteita. Altaan takuu ei kata vaurioita, jotka johtuvat vääränlaisesta käytöstä, käyttäjien määrästä ja altaan veden vääränlaisesta kunnossapidosta. Altaan käyttöiä, käyttäjien määrä sekä altaan huoltoimet vaikuttavat suoraan vedenlaatuun. Jos altaan vettä ei käsitellä kemiallisesti millään tavalla, vesi tulee vaihtaa 3 päivän välein.

Suosittelimme suihkussa käymistä ennen altaan käyttämistä, sillä kosmetiikkatuotteet, voiteet ja muut tuotejäämät voivat huonontaa vedenlaatua nopeasti. Aseta altaan viereen vesiämpäri, jotta käyttäjät voivat puhdistaa jalkansa ennen altaaseen menoa. Puhdista altaan pinta puhdistimella ja pohja imurilla säännöllisesti lian pinnittymisen ja kerääntymisen estämiseksi. Jos nämä laitteet eivät sisälly toimituslaajuuteen, voit ostaa ne verkkosivustoltamme (www.bestwaycorp.com) tai käymällä lähimmässä allastarvikeliikkeessä.

HUOLTO-OHJEET



Kemikaalien käyttö:

Allasettisi ei ehkä sisällä kemikaaliannostelijaa. Siinä tapauksessa voit ostaa sellaisen käymällä verkkosivustollamme (www.bestwaycorp.com) tai lähimmässä allastarvikeliikkeessä. Poista kemikaaliannostelija altaasta, kun allas on käytössä. Testaa veden kemiallinen koostumus testisarjalla (ei sisälly toimitukseen) sen jälkeen kun kemikaaleja on lisätty veteen ja ennen kuin allasta käytetään. Suosittelemme ylläpitämään veden kemiallista tasapainoa taulukon mukaisesti. Alla mainittujen parametrien ylittäminen voi vaurioittaa vuorausta ja luoda vaarallisen tilanteen käyttäjille. Lisätietoja veden kemiallisen tasapainon ylläpitämisestä saat paikalliselta uima-allastuotteiden tai kemiallisten tuotteiden jälleennyjältä. Seuraa tarkasti kemikaalien valmistajan ohjeita.

TESTI	IHANTEELLISET ARVOT
Kokonaisemäksisyys	80–120 ppm.
pH	7,4 - 7,6
Kalkin kovuus	200 – 400 ppm
Syanurihappo	30 – 50 ppm
Vapaa kloori	2 – 4 ppm

Lisävarusteiden käyttöohjeet

Suosittellemme altaan peiton ostamista, jos se ei sisälly settiin. Allas kannattaa peittää peitolla, kun sitä ei käytetä, jotta yläkateen materiaali ei vaurioidu. Poista hellävaraisesti yläkateisiin mahdollisesti kertynyt liika puhtaalla liinalla. Jos altaaseen tulee vuoto, paikkaa se käyttämällä mukana toimitettua veden alla käytettävää tarrakorjauspaikkaa. Usein kysytyjä kysymyksiä löytyy verkkosivustomme tukiosiosta osoitteesta (www.bestwaycorp.com/support).

PURKAMIS- JA SÄILYTYSOHJEET



Tyhjennysohjeet

Noudata tyhjennystä varten käyttöoppaan takaosassa olevia kuvia. Kuvat ovat vain viitteellisiä, eivätkä ne välttämättä vastaa todellista tuotetta. Kuvat eivät ole mittakaavassa. Varmista ennen altaan tyhjentämistä, että vesi virtaa pois päin rakennuksista ja vesivahingoille alttiista esineistä. Tarkasta paikalliset määräykset tyhjennystä koskevien sääntöjen varalta.

Puhdistusohjeet

1. Huuhtelee altaan vuoraus vesijohtovedellä, jotta saat kaikki kemikaalijäämät ja lian pois.
2. Jätä tasainen auringonvaloon, kunnes se on täysin kuiva.
3. Poista loputkin vedet vuorauksesta pyyhkimällä vuoraus kuivalla liinalla.

VARASTOINTIOHJEET

Irrota kaikki lisävarusteet. Varmista ennen varastointia, että uima-altaan vuoraus ja lisävarusteet ovat täysin puhtaita ja kuivia. Jos allas ei ole täysin kuiva, siihen voi muodostua hometta, mikä vaurioittaa vuorausta varastoinnin aikana. Kun allas on täysin kuiva, ripottele talkkijauhetta estääksesi allasta liimautumasta yhteen. Suosittelemme voimakkaasti altaan purkamista, kun ympäristön lämpötila on yli 15 °C /59 °F. Taita altaan vuoraus vain, jos ympäristön lämpötila on yli 15 °C /59 °F. Varastoi allas kuivassa paikassa, jonka lämpötila on 15 °C / 59°F – 38 °C / 100°F. Aseta altaan vuoraus ja kaikki tarvikkeet pahvilaatikoon, joka suojaa PVC-materiaalia muita materiaaleja paremmin talviukausina.

TAKUUEHDOT

Lisätietoja tuesta ja tuotteiden rekisteröinnistä on osoitteessa bestwaycorp.com/support.

GEBRUIKERSHANDLEIDING

43 cm (17") - 81 cm (32")

STEEL PRO®



BELANGRIJKE VEILIGHEIDSINSTRUCTIES



WAARSCHUWINGEN

Bewaar deze instructies – Lees aandachtig alvorens gebruik.

Lees, begrijp en volg alle informatie in deze gebruikershandleiding zorgvuldig voordat u het zwembad opzet en gebruikt. Deze veiligheidsrichtlijnen behandelen enkele veelvoorkomende risico's van wateractiviteiten, maar ze kunnen niet alle mogelijke risico's en gevaren dekken. Wees altijd voorzichtig en gebruik gezond verstand wanneer u van enige wateractiviteit geniet.

Bewaar deze informatie voor toekomstig gebruik. Bovendien kan de volgende informatie verkregen worden, afhankelijk van het type zwembad.

- Bewaar de gebruiksaanwijzing op een veilige plaats. Als de instructies ontbreken, neem dan contact op met de fabrikant of zoek ze op op de website, www.bestwaycorp.com.
- Barrières, zwembadafdekkingen, zwembadalarmen of gelijkaardige veiligheidsmiddelen zijn nuttige hulpmiddelen, maar het zijn geen vervangingen voor een continu en competent toezicht door volwassenen.

Niet-zwimmers veiligheid:

- Continu, actief en waakzaam toezicht van zwakke zwimmers en niet-zwimmers door een competente volwassene is altijd vereist (denk eraan dat kinderen onder de vijf jaar oud het hoogste risico op verdrinking lopen).
- Duid een competente volwassene aan om toezicht te houden op het zwembad telkens wanneer het gebruikt wordt.
- Zwakke zwimmers of zwimmers die nog moeite hebben, moeten persoonlijke beschermingsmiddelen dragen tijdens het gebruik van het zwembad.
- Als het zwembad niet in gebruik is of er geen toezicht is, verwijder dan al het speelgoed uit het zwembad en de omgeving rond het zwembad om te voorkomen dat kinderen er naar toe gaan.

Veilig Zwembadgebruik:

- Moedig alle gebruikers, en vooral kinderen, aan om te leren zwemmen.
- Leer eerste hulp ondersteuning (cardiopulmonale reanimatie - CPR) en vernieuw deze kennis regelmatig. Dit kan een levensreddend verschil maken in geval van nood.
- Vertel alle zwembad gebruikers, inclusief kinderen, wat ze moeten doen in geval van noodgevallen.
- Duik nooit in ondiep water. Dit kan leiden tot ernstig letsel of een sterfgeval.
- Gebruik het zwembad niet wanneer u alcohol of medicatie gebruikt die het vermogen van de badgasten om het zwembad veilig te gebruiken, kunnen aantasten.

Veiligheidsapparaten en -uitrusting:

- Om te voorkomen dat kinderen verdrinken, is het aanbevolen om de toegang tot het zwembad te beveiligen met een veiligheidsvoorziening.
- Om te voorkomen dat kinderen over de inlaat- en uitlaatklep klimmen, is het aanbevolen een barrière te installeren (en, waar van toepassing, alle deuren en vensters te beveiligen) om onbevoegde toegang tot het zwembad te voorkomen.
- Het wordt aanbevolen om reddingsuitrusting (bijv. een ringboei) bij het zwembad te bewaren.
- Houd een werkende telefoon en een lijst met telefoonnummers in de buurt van het zwembad.
- Wanneer u een zwembadafdekking gebruikt, moet u deze volledig van het wateroppervlak verwijderen alvorens u het zwembad betreedt.
- Bescherm zwembadgebruikers tegen watergerelateerde ziektes door het zwembadwater te behandelen en een goede hygiëne in acht te houden. Raadpleeg de richtlijnen voor waterbehandeling in de gebruikershandleiding.
- Bewaar chemicaliën (bijv. waterbehandelings-, reinigings- of ontsmettingsproducten) buiten het bereik van kinderen.
- Gebruik de aanduidingsborden zoals hieronder aangegeven. Deze moeten weergegeven worden op een prominente plaats binnen 2,00 m van het zwembad.



- Houd kinderen onder toezicht in de omgeving van het water. Niet duiken.
- Afneembare ladders moeten op een stevig, horizontaal oppervlak geplaatst worden.
- Kijk de oppervlakten onder het zwembad regelmatig na voor veiligheidsrisico's, ongeacht de materialen die gebruikt worden om het zwembad op te zetten, evenals enige apparatuur.
- Controleer regelmatig bouten en schroeven. Verwijder splinters of scherpe randen om verwondingen te voorkomen.
- Laat het leeggelopen zwembad niet buiten staan. Het lege zwembad kan door wind vervormd en/of verplaatst worden.
- Indien u een filterpomp heeft, bekijk dan de pomphandleiding voor instructies. Gebruik de pomp niet wanneer iemand in het zwembad is.
- Als u een ladder heeft, raadpleeg dan de handleiding van de ladder voor instructies.

BELANGRIJKE VEILIGHEIDSLINSTRUCTIES

WAARSCHUWING:

Het gebruik van een zwembad impliceert de naleving van de veiligheidsinstructies beschreven in de gebruiks- en onderhoudsgids. Om verdrinking of ander ernstig letsel te voorkomen, dient u bijzondere aandacht te besteden aan de mogelijkheid van onverwachte toegang tot het zwembad door kinderen jonger dan 5 jaar door de toegang tot het zwembad te beveiligen en hen tijdens het baden onder constant toezicht van een volwassene te houden.

Lees alstublieft aandachtig en houd dit bij voor toekomstig gebruik.

ONDERDELEN & GEREEDSCHAP



Vergelijk de onderdelen in uw doos met de onderdelenlijst in deze handleiding. Controleer of de onderdelen het model vertegenwoordigen dat u van plan was te kopen. In het geval van beschadigde of ontbrekende onderdelen op het moment van aankoop, bezoek dan onze website bestwaycorp.com/support.

Let op: Sommige onderdelen kunnen verschillen door de verschillen in zwembad grootte/structuur. Tekeningen zijn enkel ter illustratie. Ze geven mogelijk niet het werkelijke product weer. Niet op schaal.

Alvorens het product te monteren, neem een paar minuten de tijd om met alle onderdelen vertrouwd te raken.

Montage van dit zwembad kan zonder extra gereedschap gedaan worden.

INSTALLATIE-INSTRUCTIES



Overzicht

Het Juiste Locatie Kiezen:

De gekozen locatie waar het zwembad opgezet zal worden, moet aan de volgende voorwaarden voldoen:

- Enkel voor gebruik buitenshuis.
- Vanwege het gecombineerde gewicht van het water in het zwembad en de gebruikers, moet het gekozen oppervlak in staat zijn om het totale gewicht gelijkmatig te dragen gedurende de hele tijd dat het zwembad is opgezet.
- Houd er rekening mee bij de keuze van het oppervlak dat er water uit het zwembad kan komen bij gebruik of bij regen. Als het water het oppervlak zachter maakt, kan het haar vermogen verliezen om het gewicht van het zwembad te dragen.
- Het oppervlak moet vlak en glad zijn. Indien het oppervlak schuin of oneffen is, kan dit een onevenwichtige belasting op de structuur van het zwembad veroorzaken. Dit kan de laspunten van de voering beschadigen en het frame verbuigen. In het ergste geval kan het zwembad instorten, met ernstig persoonlijk letsel en/of schade aan persoonlijke eigendommen tot gevolg.
- Het gekozen oppervlak moet vrij zijn van elk type object. Vanwege het gewicht van het water, kan elk object onder het zwembad de bodem beschadigen of perforeren.
- Het geselecteerde oppervlak moet vrij zijn van agressieve planten en onkruidsoorten. Die soorten sterke vegetatie zouden door de voering kunnen groeien en waterlekage creëren. Gras of andere vegetatie die geur of slijm kunnen ontwikkelen moeten worden verwijderd uit de opzet locatie.
- De geselecteerde positie moet ver van de ingang van het huis zijn. Plaats geen apparatuur of ander meubilair rond het zwembad. Het water dat tijdens het gebruik of door een defect uit het zwembad komt, kan het meubilair in huis of rond het zwembad beschadigen.
- Het is belangrijk om het zwembad op afstand te plaatsen van enige objecten die kinderen kunnen gebruiken om in het zwembad te klimmen.
- Plaats het zwembad in de buurt van een geschikt afvoersysteem om overstroming op te vangen of om het zwembad te legen. Zorg ervoor dat de kant van het zwembad met de **waterinlaat A** en **-uitlaat B** in de richting van de stroombron staat, waar het filtersysteem aangesloten zal worden.
- De geselecteerde locatie mag geen bovengrondse hoogspanningslijnen of bomen hebben. Zorg ervoor dat de locatie geen ondergrondse leidingen of kabels van welke aard dan ook bevat.
- Controleer regelmatig de stand van de verticale poten en/of de U-steunen. Ze moeten zich te allen tijden op hetzelfde niveau als de bodem van het zwembad bevinden. Indien de verticale poot of de U-steun in de grond begint te zakken, laat het zwembadwater dan onmiddellijk weglopen om te voorkomen dat het zwembad instort door de ongelijkmatige belasting van de framestructuur. Verander dan de locatie van het zwembad of wijzig het oppervlakt materiaal.

Aanbevolen oppervlakken: gras, grond, beton en alle andere oppervlakken die voldoen aan de bovenstaande voorwaarden.

Niet aanbevolen oppervlakken: modder, zand, grind, terras, balkon, oprit, zachte/losse grond of andere ondergronden die niet aan bovenstaande voorwaarden voldoen.

Volg de bovenstaande belangrijke instructies om het juiste oppervlak en locatie te kiezen om uwe zwembad op te zetten.

LET OP: Indien onderdelen beschadigd worden doordat de gekozen oppervlakte en locatie niet voldoen aan deze instructies, zal dit niet als fabricagefout beschouwd worden en zijn de garantie en eventuele serviceclaims niet van toepassing. Het is ten allen tijden de verantwoordelijkheid van de eigenaar om ervoor te zorgen dat de locatie aan de vereisten voldoet.

Extra Richtlijnen:

Raadpleeg uw lokale regelgeving voor voorschriften betreffende omheiningen, barrières, verlichting en veiligheidsvereisten en zorg ervoor dat u aan de wetgeving voldoet.

Als er een pomp en/of ladder in de set zit, raadpleeg dan de handleiding van de pomp en/of ladder voor veiligheidsinstructies en installatie. De ladder moet overeenkomen met de grootte van het zwembad.

Als het tijdens het opzetten nodig is om de positie van het zwembad te veranderen, til dan de voering op en sleep het niet over de grond; de wrijving tussen het PVC materiaal en de grond kan de voering van het zwembad beschadigen.

INSTALLATIE-INSTRUCTIES



Hulpvolle Installatie Tips:

We raden ten eerste aan om de verpakking te openen en het zwembad in elkaar te zetten wanneer de omgevingstemperatuur hoger is dan 15°C/ 59°F; het PVC materiaal van de voering zal flexibeler worden en is dan gemakkelijker te monteren.

Wij raden aan om een zwembadladder aan te kopen (indien deze niet in de set inbegrepen is) en deze klaar te zetten alvorens het opzetten van het zwembad, omdat dit kan helpen wanneer u in het zwembad moet gaan.

INSTALLATIE INSTRUCTIES



Voor installatie-instructies, volg de illustraties achteraan in de handleiding. Tekeningen zijn enkel ter illustratie. Ze geven mogelijk niet het werkelijke product weer. Niet op schaal.

Bestway is niet verantwoordelijk voor schade aan het bad door verkeerd gebruik of het niet opvolgen van deze instructies.

LET OP: De installatie moet voldoen aan de voorschriften van de bevoegde instantie en kan vergunningen vereisen voor het bouwen, loodgieterswerk, elektriciteit, ruimtelijke ordening, enz.

LET OP: De onderstaande stappen in de handleiding voor het opzetten, gelden voor alle vermelde groottes, behalve als een bepaalde stap anders vermeldt. De benodigde combinaties en hoeveelheden van onderdelen kunnen verschillen afhankelijk van de grootte van uw zwembad.

Raadpleeg de onderstaande configuratie tekeningen voor het door u gekochte product.

Zwembaden worden gecategoriseerd op basis van grootte, zoals hieronder aangegeven.

- I : 2,21 m x 1,50 m x 43 cm (7'3" x 59" x 17")
- II : 2,59 m x 1,70 m x 61 cm (8'6" x 67" x 24")
- III : 3,00 m x 2,01 m x 66 cm (9'10" x 67" x 26")
 - 3,66 m x 2,01 m x 66 cm (12' x 67" x 26")
 - 4,00 m x 2,11 m x 81 cm (13'1" x 6'11" x 32")

Handige Tips:

BELANGRIJK: Deze notas bieden extra details voor verschillende stappen voor het opzetten. Raadpleeg deze wanneer u het zwembad opzet.

Stap 2: Plaats de bovenste rails in de **zwembadvoering (K)** volgens de schetsen voor het door u gekochte product.

Stap 6: Kreuken in de voering op de bodem verkleinen de grootte van het zwembad en creëren extra druk op de naden, waardoor de levensduur korter wordt. Wanneer het zwembad gevuld is met ongeveer 1 cm (0,39") water, strijk dan voorzichtig de voering glad om alle kreuken te verwijderen. We raden aan om vanuit het midden van het zwembad naar buiten te werken. U kunt het zwembad verder vullen wanneer de bodem glad en kreukvrij is.

Stap 8: Controleer regelmatig de positie van de verticale poten terwijl u het zwembad vult met water. De poten kunnen geleidelijk van positie veranderen door het toenemende watergewicht. Als de poten niet loodrecht op de grond staan, stop dan met het vullen van het zwembad en pas de poten aan. Dit helpt bij de gewichtsverdeling om belasting op het frame en de liner te voorkomen.

Het Zwembad met Water Vullen:

AANDACHT:

Laat het zwembad niet onbeheerd achter tijdens het vullen met water. Controleer voortdurend om te verzekeren dat het zwembad juist gevuld wordt.

Zorg ervoor dat de verticale poten altijd loodrecht op de grond staan en zich niet onder de liner bevinden of naar de zijkant leunen.

Het is sterk aanbevolen om kraantjeswater te gebruiken voor het vullen om ongewenste deeltjes, zoals mineralen, te minimaliseren. Gebruik nooit zeewater. Vul het zwembad met water nadat alle stappen voor het opzetten voltooid zijn en vul totdat het water de lasnaad bereikt, wat overeenkomt met 90% van de volledige capaciteit. Niet te vol vullen, omdat dit ertoe kan leiden dat het zwembad instort. In geval van hevige regenval raden we ten eerste aan om het waterpeil te verlagen om het op 90% van de capaciteit te houden en om te voorkomen dat het water overloopt.

- **BELANGRIJK:** Controleer of de afstand tussen het wateroppervlak en de bovenkant van de rails overal gelijk is wanneer het zwembad 90% vol is. Indien er verschil is, betekent dit dat het oppervlak niet effen is, en raden wij ten eerste aan om het water af te voeren en de gekozen locatie aan te passen. Probeer nooit het zwembad te verplaatsen wanneer er nog water in zit.
- **BELANGRIJK:** Indien het zwembad vol water op een ongelijke ondergrond blijft staan, kunnen de laspunten barsten en/of kan het zwembad instorten, met ernstig persoonlijk letsel en/of materiële schade tot gevolg. Uw zwembad kan veel druk bevatten. Indien het zwembad een ongelijke zijde of bobbel heeft, kunnen de zijkanten barsten, waardoor er plotseling water vrijkomt en ernstig persoonlijk letsel en/of schade aan eigendommen kan ontstaan. Wanneer het zwembad voor 90% gevuld is, controleer het dan op lekken bij de kleppen of naden en op zichtbaar waterverlies. Voeg geen chemicaliën aan het water toe totdat dit is gedaan.

ONDERHOUDSINSTRUCTIES



Het is noodzakelijk om uw zwembadwater schoon en chemisch gebalanceerd te houden. Het gebruik van het filtersysteem en het reinigen van de filterpatroon op zichzelf is niet voldoende voor goed wateronderhoud. Het is belangrijk om prioriteit te geven aan het onderhouden en de gezondheid van het zwembadwater. Indien u zich niet aan deze richtlijnen houdt, kan de gezondheid van u en uw gezin in gevaar komen.

ONDERHOUDSINSTRUCTIES



Wateronderhoud:

Wij raden u aan om zwembadchemicaliën te gebruiken om de waterchemie te behouden en chloor- of broomtabletten te gebruiken met de chemicaliëndispenser (gebruik geen korrels). Het chemisch onderhoud met chemische tabletten moet uitgevoerd worden met een chemicaliëndispenser of chemische drijver. Voeg chemische producten niet direct in het water toe. De chemicaliën zullen zich op de zwembadbodem vastzetten en de voering verkleuren en beschadigen. In het ergste geval zal het de structuur van de voering beschadigen. Schade aan het zwembad door misbruik, gebruikersaantal en algeheel verkeerd beheer van zwembadwater wordt niet gedekt door de garantie. De waterkwaliteit is direct gerelateerd aan de gebruiksfrequentie, het aantal gebruikers en het algeheel onderhoud van het zwembad. Het water moet om de 3 dagen vervangen worden indien er geen chemische behandeling wordt uitgevoerd met het water.

We raden aan om een douche te nemen alvorens het zwembad te gebruiken, omdat cosmetische producten, lotions en andere resten op de huid de waterkwaliteit snel kunnen aantasten. Plaats een emmer water naast het zwembad voor gebruikers om de voeten schoon te maken voordat ze het water ingaan. Gebruik regelmatig een skimmer voor het oppervlak en een onderwaterstofzuiger voor de bodem om vuilafzetting te voorkomen. Indien deze niet bij de set inbegrepen zijn, kunt u deze aankopen via onze website (www.bestwaycorp.com) of bij uw dichtstbijzijnde handelaar.

Chemicaliën Gebruik:

Uw zwembadset komt mogelijk niet met een chemicaliëndispenser. In dit geval kunt u er een aankopen via onze website (www.bestwaycorp.com) of bij uw dichtstbijzijnde zwembadhandelaar. Verwijder de chemicaliëndispenser wanneer het zwembad in gebruik is. Gebruik een testkit (niet inbegrepen) na het chemisch onderhoud en alvorens het zwembad te gebruiken om de chemische samenstelling van het water te testen.

We raden aan om de chemische balans van het water te handhaven zoals aangegeven in de onderstaande tabel.

Indien u de onderstaande parameters overschrijdt, kan dit schade aan de structuur van de voering en een gevaarlijke situatie voor de gebruikers veroorzaken.

Raadpleeg alstublieft uw plaatselijke zwembad of chemicaliën leverancier voor meer informatie over chemisch onderhoud. Let goed op de instructies van de fabrikant van de chemicaliën.

TEST	IDEALE WAARDEN
Totale Alkaliteit	80–120 ppm.
pH	7,4 - 7,6
Kalk Hardheid	200 – 400 ppm
Cyanuurzuur	30 – 50 ppm
Vrij beschikbaar chloor	2 – 4 ppm

Accessoire Instructies

Wij raden aan dat u een zwembadafdekking koopt indien deze niet in de set inbegrepen is, en om het zwembad af te dekken wanneer het niet in gebruik is, om schade aan het bovenrand materiaal te voorkomen. Reinig enig vuil van de rand met een schone doek. In het geval van lekkage, repareer dan uw zwembad met de bijgeleverde onderwater klevende reparatiepatch. De instructies kan u in de FAQs of de hulpsectie van onze website vinden (www.bestwaycorp.com/support).

DEMONTAGE & OPBERGING INSTRUCTIES



Legen Instructies

Voor het legen, raadpleeg de illustraties achteraan in de handleiding. Tekeningen zijn enkel ter illustratie. Ze geven mogelijk niet het werkelijke product weer. Niet op schaal.

Alvorens het zwembadwater af te voeren, let er op dat u het water verwijdt uit de buurt van het huis en andere objecten die waterschade kunnen oplopen. Controleer de plaatselijke voorschriften voor afwatering.

Reiniging Instructies

1. Spoel de zwembadvoering af met kraantjeswater om enig residu van chemicaliën of vuil te verwijderen.
2. Leg de platte voering in zonlicht tot het volledig droog is.
3. Om het resterende water volledig te verwijderen, veegt u de voering van het zwembad af met een droge doek.

Opslag instructies

Verwijder alle accessoires. Let er op dat de zwembadvoering en -accessoires volledig schoon en droog zijn alvorens opberging. Indien het zwembad niet volledig droog is, kan dit schimmelvorming en schade veroorzaken aan de zwembadvoering tijdens de opslagperiode. Bestrooi het zwembad met talkpoeder wanneer het volledig droog is, om te voorkomen dat de voering samenkleeft.

Wij raden sterk aan om het zwembad te demonteren wanneer de omgevingstemperatuur boven 15°C / 59°F is.

Vouw de zwembadvoering enkel op wanneer de omgevingstemperatuur boven 15°C / 59°F is. Berg het zwembad op in een droge plek met een omgevingstemperatuur tussen 15°C / 59°F en 38°C / 100°F en bewaar de zwembadvoering en alle accessoires in een kartonnen doos om het PVC materiaal tijdens de winter beter te beschermen.

GARANTIEVOORWAARDEN

Voor hulp en productregistratie, bezoek bestwaycorp.com/support.

MANUALE D'USO

43 cm (17") - 81 cm (32")

STEEL PRO®



ISTRUZIONI DI SICUREZZA IMPORTANTI



ATTENZIONE

Conservare queste istruzioni - Leggere attentamente prima di mettere in funzione il dispositivo.

Si prega di leggere attentamente e attenersi a tutte le informazioni contenute in questo manuale prima di installare o utilizzare la piscina. Queste norme di sicurezza coprono alcuni dei rischi più comuni legati alle attività in acqua, ma non possono necessariamente includere tutti i possibili scenari di rischio. Buon senso e cautela sono fondamentali quando si pratica una qualsiasi attività in acqua.

Conservare queste informazioni per uso futuro. Inoltre, a seconda del tipo di piscina, possono essere fornite le seguenti informazioni.

- Conservare queste istruzioni in un luogo sicuro. In caso di istruzioni incomplete, rivolgersi al produttore o effettuare una ricerca sul sito Web, www.bestwaycorp.com.
- Barriere, coperture per piscine, allarmi e dispositivi di sicurezza simili sono utili ma non sostituiscono la sorveglianza attiva e continua di un adulto competente.

Sicurezza per chi non sa nuotare:

- È necessaria la sorveglianza continua, attiva e vigile dei nuotatori principianti e non nuotatori da parte di un adulto competente, tenendo presente che i bambini al di sotto dei cinque anni d'età rappresentano la categoria maggiormente a rischio di annegamento.
- Affidare a un adulto competente la supervisione della piscina a ogni suo utilizzo.
- I nuotatori principianti e coloro che non sono in grado di nuotare dovrebbero indossare dispositivi di protezione personale quando utilizzano la piscina.
- Quando piscina non è in uso o non è sorvegliata, rimuovere tutti i giocattoli dalla vasca e dall'area circostante per evitare di attirare i bambini.

Utilizzo sicuro della piscina:

- Incoraggiare tutti gli utenti e in special modo i bambini, a imparare a nuotare.
- E' consigliabile imparare le tecniche basilari di primo soccorso, come la rianimazione cardiopolmonare (RCP), e rinfrescare tali conoscenze con regolarità: in casi di emergenza possono fare la differenza fra la vita e la morte.
- Spiegare a tutti coloro che useranno la piscina, compresi i bambini, cosa fare in caso di emergenza.
- Non tuffarsi mai in specchi d'acqua poco profondi; ciò comporta il rischio di lesioni gravi o morte.
- Non usare la piscina contestualmente all'assunzione di alcol o farmaci che potrebbero compromettere la capacità di utilizzarla in sicurezza.

Dispositivi ed equipaggiamenti di sicurezza

- Per prevenire la possibilità di annegamento nei bambini, si raccomanda di bloccare l'accesso alla piscina con un apposito dispositivo di sicurezza.
- Onde evitare che i bambini si arrampichino usando le valvole di ingresso/uscita dell'acqua si consiglia di installare una barriera (e di bloccare tutte le porte e finestre ove applicabile) per impedire qualsiasi accesso non autorizzato alla piscina.
- Si raccomanda di tenere appositi dispositivi di salvataggio (ad esempio un salvagente) in prossimità della piscina.
- Tenere un telefono funzionante e un elenco di numeri di telefono di emergenza nelle vicinanze.
- Rimuovere completamente eventuali coperture per piscina prima di entrare in acqua.
- Proteggere la salute dei bagnanti effettuando regolari trattamenti chimici dell'acqua e osservando le precauzioni igieniche di base. Consultare le linee guida per il trattamento dell'acqua presenti nel manuale.
- Conservare qualsiasi prodotto chimico (ad es. prodotti per il trattamento dell'acqua, detersivi o disinfettanti) fuori dalla portata dei bambini.
- Utilizzare la segnaletica indicata di seguito; esporla in una posizione ben visibile entro 2 m dalla piscina.



- Sorvegliare costantemente i bambini quando sono in acqua. Vietato tuffarsi.
- Eventuali scalette rimovibili devono essere posizionate su una superficie solida e perfettamente orizzontale.
- Indipendentemente dai materiali utilizzati per l'installazione della piscina è necessario ispezionare regolarmente le superfici al di sotto di essa e tutte le sue attrezzature per identificare prontamente eventuali rischi per la sicurezza.
- Controllare regolarmente la tenuta di bulloni e viti. Rimuovere schegge o bordi taglienti per evitare lesioni.
- Non lasciare all'aperto una piscina fuori terra vuota: l'azione degli elementi atmosferici potrebbe spostarla o deformarne i materiali.
- Se si utilizza una pompa di filtraggio, fare riferimento all'apposito manuale di istruzioni. Non accendere la pompa in presenza di bagnanti nella piscina.
- Se si dispone di una scaletta, fare riferimento all'apposito manuale per tutte le istruzioni.
- Se si dispone di una scaletta, fare riferimento all'apposito manuale per tutte le istruzioni.

ISTRUZIONI DI SICUREZZA IMPORTANTI

ATTENZIONE!

L'utilizzo di una piscina implica il rispetto delle istruzioni di sicurezza descritte nel manuale d'uso e manutenzione. Per prevenire annegamenti o altri infortuni gravi, prestare particolare attenzione alla possibilità di accesso imprevisto alla piscina da parte di bambini di età inferiore ai 5 anni, mettendo in sicurezza gli accessi e sorvegliando costantemente i bambini mentre sono in piscina.

Leggere attentamente e conservare per riferimenti futuri.

COMPONENTI E UTENSILI NECESSARI



Confrontare i componenti presenti nella confezione con quelli elencati nel presente foglio di istruzioni. Accertarsi che corrispondano al modello che si intendeva acquistare. In caso di componenti danneggiati e/o mancanti al momento dell'acquisto, visitare: bestwaycorp.com/support.

NOTA: Alcune parti potrebbero differire a causa delle diverse dimensioni e strutture delle piscine. Le immagini sono solo a scopo illustrativo e potrebbero non rispecchiare il prodotto reale. Non in scala.

Si consiglia di dedicare qualche minuto a familiarizzarsi con tutti i componenti prima di procedere all'assemblaggio del prodotto. L'assemblaggio di questa piscina può essere effettuato senza bisogno di attrezzi aggiuntivi.

ISTRUZIONI PER L'INSTALLAZIONE



Panoramica d'insieme

Scelta della posizione corretta:

Il luogo scelto per l'installazione della piscina deve rispettare le seguenti condizioni:

- Utilizzare esclusivamente all'aperto.
- La superficie scelta per l'installazione deve essere in grado di sostenere uniformemente il peso totale della piscina (che include il peso combinato dell'acqua al suo interno e degli utenti), per tutto il tempo in cui la stessa rimane installata.
- Nella scelta della superficie adatta, si deve tenere conto del fatto che l'acqua potrebbe tracimare dalla piscina durante il suo uso o in caso di pioggia. Una superficie resa meno solida dall'acqua potrebbe non essere più in grado di sostenere il peso della piscina.
- La superficie scelta deve essere pianeggiante, liscia e ben livellata. Una superficie inclinata o irregolare può creare carichi sbilanciati sulla struttura della piscina, deformandola e danneggiando i punti di saldatura del liner. Nei casi peggiori, la piscina potrebbe crollare, con conseguenti infortuni gravi e/o danni a cose e persone.
- La superficie selezionata deve essere sgombra da qualsiasi tipo di oggetto. A causa del peso dell'acqua, qualsiasi oggetto sotto la piscina potrebbe danneggiarne o perforarne la base.
- La superficie scelta deve essere sgombra da piante aggressive e specie infestanti. Tali tipi di vegetazione aggressiva potrebbero crescere attraverso il liner, causando perdite d'acqua. L'erba o altra vegetazione che potrebbe causare la formazione di cattivi odori o di melma deve essere eliminata dal luogo prescelto.
- La posizione scelta deve essere lontana dall'ingresso dell'abitazione. Non posizionare attrezzature o altri mobili intorno alla piscina. Eventuali tracimazioni d'acqua durante l'uso della piscina o a causa di malfunzionamenti del prodotto potrebbe danneggiarli.
- E' indispensabile posizionare la piscina lontano da oggetti che i bambini potrebbero usare per arrampicarvisi sopra.
- Posizionare la piscina in prossimità di un sistema di drenaggio che possa consentire una adeguata gestione di eventuali tracimazioni o svuotamenti. Assicurarsi che il lato della piscina su cui si trovano la **valvola di ingresso dell'acqua A** e la **valvola di uscita B** sia rivolto in direzione dell'alimentazione elettrica, alla quale dovrà essere collegato il sistema di filtrazione.
- L'area selezionata per l'installazione deve essere priva di linee elettriche aeree o alberi; accertarsi inoltre che sia sgombra da tubature sotterranee, linee elettriche o cavi di qualsiasi tipo.
- Controllare regolarmente la posizione delle barre verticali e/o dei supporti a U: devono essere sempre alla stessa altezza della base della piscina. Qualora si noti che le barre verticali o i supporti a U cominciano a sprofondare nel terreno, procedere immediatamente allo svuotamento la piscina, onde evitare collassi causati dal carico mal distribuito sul telaio.

Superfici consigliate: erba, terra, cemento e tutte le superfici che rispettino le caratteristiche sopraindicate.

Superfici sconsigliate: fango, sabbia, ghiaia, pedane in legno, balconi, vialetti, piattaforme, terreno soffice/friabile o altra superficie che non soddisfi i prerequisiti di cui sopra.

Attenersi alle istruzioni di cui sopra nella scelta della superficie e della posizione corretta per la piscina.

NOTA: Se alcuni componenti dovessero danneggiarsi a causa di una superficie e di un'ubicazione non conformi a queste istruzioni, il danno non sarà considerato un difetto di fabbrica e annullerà la garanzia e qualsiasi richiesta di assistenza. E' responsabilità del proprietario assicurarsi che il sito scelto soddisfi sempre i requisiti specificati.

Linee guida aggiuntive:

Verificare presso il proprio comune di residenza i regolamenti relativi a recinzioni, barriere, illuminazione e requisiti di sicurezza, assicurandosi di rispettare tutte le normative esistenti.

Se nel set è inclusa una pompa e/o una scaletta, fare riferimento ai rispettivi manuali per le istruzioni di sicurezza e installazione. La scaletta deve essere adeguata alle dimensioni della piscina.

Se durante l'allestimento è necessario cambiare posizione, spostare il liner della piscina sollevandolo, NON trascinandolo, in quanto l'attrito con il terreno potrebbe danneggiare i materiali in PVC.

ISTRUZIONI PER L'INSTALLAZIONE



Consigli d'installazione utili:

Si consiglia vivamente di aprire la confezione e montare la piscina a una temperatura ambiente superiore a 15°C. In tal modo, il PVC del liner risulterà più flessibile e più facile da assemblare.

E' consigliabile acquistare una scaletta per piscina (se non già inclusa nel set) e prepararla prima di procedere al montaggio della piscina: risulterà utile quando si dovrà accedere al suo interno.

ISTRUZIONI DI INSTALLAZIONE



Per le istruzioni di installazione, attenersi alle sequenze illustrate riportate sul retro del manuale. Le immagini sono solo a scopo illustrativo e potrebbero non riflettere il prodotto originale. Non in scala.

Bestway non si riterrà responsabile per eventuali danni alla piscina causati da un suo uso improprio o dalla mancata osservanza di queste istruzioni.

NOTA: L'installazione della piscina deve avvenire in conformità alle leggi e alle norme stabilite dalle autorità competenti e può richiedere permessi per l'edilizia, l'impianto elettrico e idraulico, la pianificazione territoriale, ecc.

NOTA: Le fasi di installazione descritte nel manuale sono valide per tutte le dimensioni elencate, ad eccezione di una fase particolare che specifica il contrario. Le combinazioni e le quantità di pezzi necessari possono variare in base alle dimensioni della piscina. Fare riferimento agli schemi di configurazione sotto riportati per l'articolo acquistato.

Le piscine sono classificate in base alle dimensioni, come sottoindicato:

- I : 2,21 m x 1,50 m x 43 cm (7'3" x 59" x 17")
- II : 2,59 m x 1,70 m x 61 cm (8'6" x 67" x 24")
- III : 3,00 m x 2,01 m x 66 cm (9'10" x 67" x 26")
3,66 m x 2,01 m x 66 cm (12' x 67" x 26")
4,00 m x 2,11 m x 81 cm (13'1" x 6'11" x 32")

Consigli utili:

IMPORTANTE: queste istruzioni forniscono ulteriori dettagli per alcune delle operazioni preparatorie al montaggio. Fare riferimento a queste istruzioni durante l'assemblaggio della piscina.

Fase 2: Far passare le barre superiori della struttura nel liner (K) come mostrato nelle immagini.

Fase 6: le pieghe del liner sul fondo riducono le dimensioni della piscina e creano una sollecitazione eccessiva sulle saldature, riducendone la durata. Una volta riempita la piscina con circa 1 cm (0,39") d'acqua, procedere a lisciare delicatamente il liner sul fondo per eliminare tutte le pieghe. Si consiglia di partire dal centro della piscina procedendo verso l'esterno. La piscina potrà continuare ad essere riempita non appena il fondale risulterà liscio e privo di pieghe.

Fase 8: Controllare regolarmente la posizione delle barre verticali in fase di riempimento. A causa dell'aumentato peso sulla struttura, le barre verticali potrebbero spostarsi gradualmente man mano che la piscina viene riempita d'acqua. In caso le barre non risultino perfettamente perpendicolari al terreno, chiudere l'acqua e regolarle. Ciò farà sì che il peso sulla struttura sia distribuito in modo uniforme in modo da evitare sollecitazioni eccessive sulla struttura stessa e il liner.

Riempimento della piscina:



ATTENZIONE:

Non lasciare la piscina incustodita in fase di riempimento. Controllare sempre la piscina per assicurarsi che venga riempita correttamente.

Assicurarsi che le barre verticali risultino sempre perpendicolari al terreno e non si trovino al di sotto del liner o inclinate lateralmente.

Si consiglia di utilizzare acqua di rubinetto per ridurre al minimo i contenuti indesiderati, ad esempio i minerali. Non utilizzare acqua di mare. Riempire la piscina solo dopo aver completato tutte le fasi di montaggio e finché l'acqua non raggiunge la linea di saldatura, che corrisponde al 90% della capacità totale. Non riempire eccessivamente la vasca per evitare il collasso della stessa. In caso di forti piogge, si consiglia vivamente di ridurre il livello dell'acqua per mantenerlo al 90% della capacità ed evitare tracimazioni.

- **IMPORTANTE:** una volta riempita la piscina al 90% della sua capacità, verificare che la distanza tra la superficie dell'acqua e la parte superiore dei binari sia la stessa dappertutto. Se è diversa, significa che la struttura non è in piano, per cui sarà necessario procedere a drenare l'acqua e modificare la posizione scelta. MAI tentare di spostare la piscina ancora riempita.
- **IMPORTANTE:** mantenere la piscina piena d'acqua su un terreno non livellato può causare la rottura dei punti di saldatura e/o il crollo della piscina, con conseguente rischio di gravi lesioni personali e/o danni. La piscina può essere sottoposta a notevoli livelli di pressione interna; qualora presentasse rigonfiamenti o irregolarità su uno dei lati, potrebbe scoppiare, rilasciando improvvisamente l'acqua con conseguenti gravi danni a persone e/o cose. Quando la piscina è piena al 90%, verificare l'assenza di perdite alle valvole o giunture e che non vi siano evidenti perdite d'acqua. Non aggiungere prodotti chimici all'acqua prima di aver effettuato questa operazione.

ISTRUZIONI PER LA MANUTENZIONE



È necessario mantenere l'acqua della piscina pulita e chimicamente sanificata. L'utilizzo del sistema di filtrazione e la pulizia della cartuccia filtrante da soli non sono sufficienti a una corretta manutenzione dell'acqua. È importante dare priorità alle buone norme di manutenzione e sanificazione dell'acqua della piscina. La mancata osservanza di queste linee guida potrebbe mettere a rischio la vostra salute e quella della vostra famiglia.

Trattamento dell'acqua:

Si consiglia di utilizzare prodotti appositi per mantenere il corretto bilanciamento chimico dell'acqua, insieme a pastiglie di cloro o bromo (non utilizzare granuli) con un dosatore. Il trattamento dell'acqua con pastiglie chimiche deve essere effettuato con l'ausilio di un apposito dosatore o dispenser galleggiante. Non gettare i prodotti chimici direttamente nell'acqua, in quanto si depositerebbero sul fondo della piscina danneggiando e scolorendo il liner. Nei casi peggiori, potrebbero danneggiare la struttura del liner della piscina. I danni alla piscina derivanti dal suo uso improprio, da un numero eccessivo di utenti e dalla una cattiva gestione generale dell'acqua non sono coperti da garanzia. La qualità dell'acqua è direttamente correlata alla frequenza di utilizzo, al numero di utenti e alla manutenzione generale della piscina. Se non viene effettuato il trattamento chimico, l'acqua deve essere cambiata ogni 3 giorni. Si consiglia di fare una doccia prima di utilizzare la piscina, poiché prodotti cosmetici, lozioni e altri residui sulla pelle possono degradare rapidamente la qualità dell'acqua. È opportuno lasciare a disposizione un secchio d'acqua nei pressi della piscina per consentire agli utenti di pulirsi i piedi prima di entrare in acqua. Utilizzare regolarmente un retino per rimuovere detriti dalla superficie e un aspiratore per il fondo della piscina per evitare depositi di sporcizia. Se questi strumenti non sono già inclusi nel set, sarà possibile acquistarli al sito web (www.bestwaycorp.com) o presso il punto vendita di articoli per piscine più vicino.

Uso dei prodotti per il trattamento chimico:

Il set per piscina potrebbe non includere un dosatore di sostanze chimiche. In questo caso, è possibile acquistarne uno visitando il nostro sito web (www.bestwaycorp.com) o presso il punto vendita di prodotti per piscine più vicino. Rimuovere il dispenser quando la piscina è in uso. Dopo aver effettuato il trattamento chimico dell'acqua e prima di utilizzare la piscina, utilizzare un test kit (non incluso) per controllare i valori dell'acqua.

Si consiglia di mantenere il bilanciamento chimico dell'acqua nei parametri di riferimento indicati in tabella.

Il superamento dei seguenti parametri può danneggiare la struttura del liner e rappresentare un rischio per la salute degli utenti.

Consultare il proprio rivenditore locale per maggiori informazioni sul trattamento delle acque. Prestare estrema attenzione alle istruzioni del produttore.

TEST	VALORI DI RIFERIMENTO
Alcalinità totale	80–120 ppm.
pH	7,4 - 7,6
Durezza calcica	200 – 400 ppm
Acido cianurico	30 – 50 ppm
Cloro libero disponibile	2 – 4 ppm

Istruzioni relative agli accessori

Si consiglia di acquistare una copertura, se non è già inclusa nel set, e di coprire la piscina quando non in uso per evitare di danneggiare il materiale delle sponde superiori. Rimuovere delicatamente eventuali tracce di sporcizia dalle barre superiori usando un panno pulito.

In caso di perdita, riparare la piscina usando la toppa adesiva subacquea in dotazione. Le istruzioni sono riportate nelle FAQ della sezione assistenza del nostro sito web (www.bestwaycorp.com/support).

ISTRUZIONI DI SMONTAGGIO E CONSERVAZIONE



Svuotamento

Per lo svuotamento della piscina, fare riferimento alle immagini riportate sul retro del manuale. Le immagini sono solo a scopo illustrativo e potrebbero non rispecchiare il prodotto reale. Non in scala.

Prima di drenare l'acqua della piscina, assicurarsi che venga scaricata lontano dall'abitazione e da qualsiasi oggetto che potrebbe danneggiarsi. Verificare le normative locali in materia di acque reflue.

Pulizia

1. Risciacquare il liner con acqua di rubinetto per rimuovere qualsiasi residuo di sporco o sostanze chimiche.
2. Lasciare il liner disteso al sole fino a quando non risulta completamente asciutto.
3. Per rimuovere completamente residui di umidità passare un panno asciutto sul liner.

Conservazione

Rimuovere tutti gli accessori. Assicurarsi che il liner e gli accessori della piscina siano completamente puliti e asciutti prima di metterli via. Eventuali tracce di umidità potrebbero portare alla formazione di muffe con conseguenti danni al liner della piscina.

Una volta completamente asciutto, cospargere il liner con borotalco prima di ripiegarlo, per impedire che si incollino.

Si raccomanda vivamente di smontare la piscina a una temperatura ambiente superiore a 15°C / 59°F.

Ripiegare il liner della piscina solo se la temperatura ambiente è superiore a 15°C / 59°F. Conservare la piscina in un luogo asciutto a una temperatura moderata compresa tra 15°C / 59°F e 38°C / 100°F, tenendo il liner e tutti gli accessori in una scatola di cartone per meglio proteggere il materiale in PVC durante il periodo invernale.

TERMINI DI GARANZIA

Per assistenza e per registrare il prodotto, visitare il sito bestwaycorp.com/support.

GRAZIE PER AVER SCELTO BESTWAY

IT

Estendi subito **gratuitamente** la garanzia del tuo acquisto!
Registra il tuo prodotto entro 30 giorni dall'acquisto e regalati
6 mesi di estensione gratuita della garanzia.

Visita:

WWW.REGISTRAZIONEBESTWAY.IT

e registra subito il tuo prodotto.

La promozione è valida solo nei territori di Italia, Francia, Germania.



MANUEL DE L'UTILISATEUR

43 cm (17") - 81 cm (32")

STEEL PRO®

CONSIGNES DE SÉCURITÉ IMPORTANTES

AVERTISSEMENTS

Conservez ces instructions. Lire attentivement avant d'utiliser l'appareil.

Lisez attentivement, tenez compte et suivez toutes les indications de ce manuel d'utilisation avant d'installer et d'utiliser la piscine. Ces consignes de sécurité traitent de certains risques courants liés aux loisirs aquatiques, mais elles ne peuvent en aucun cas prendre en compte tous les risques et dangers. Prenez toujours des précautions et faites preuve de bon sens quand vous pratiquez des activités aquatiques.

Conservez ces informations pour une utilisation ultérieure. De plus, les informations suivantes peuvent être fournies en fonction du type de piscine.

- Conservez ces instructions dans un endroit sûr. En cas d'absence d'instructions, veuillez contacter le fabricant ou les rechercher sur notre site web, www.bestwaycorp.com.
- Les barrières, les bâches, les alarmes ou autres dispositifs de sécurité similaires pour les piscines sont utiles, mais ne peuvent pas remplacer la surveillance continue et expérimentée d'un adulte.

Sécurité des personnes ne sachant pas nager :

- Une surveillance attentive, active et continue par un adulte compétent des enfants qui ne savent pas bien nager et des non-nageurs est requise en permanence (en gardant à l'esprit que le risque de noyade est le plus élevé pour les enfants de moins de cinq ans).
- Désigner un adulte compétent pour surveiller le bassin à chaque fois qu'il est utilisé.
- Il convient que les enfants qui ne savent pas bien nager ou les non-nageurs portent des équipements de protection individuelle lorsqu'ils utilisent la piscine.
- Lorsque le bassin n'est pas utilisé ou est sans surveillance, retirez tous les jouets de la piscine et ses abords afin de ne pas attirer les enfants vers le bassin.

Utilisation en toute sécurité de la piscine :

- Encouragez tous les utilisateurs, en particulier les enfants, à apprendre à nager.
- Apprenez les gestes élémentaires de survie, tels que la réanimation cardio-pulmonaire (RCP), et revoir régulièrement ces connaissances. Cela peut faire une différence vitale en cas d'urgence.
- Expliquez aux utilisateurs de la piscine, enfants inclus, la procédure à suivre en cas d'urgence.
- Ne plongez jamais dans un plan d'eau peu profond, sous peine de blessures graves ou mortelles.
- N'utilisez pas la piscine sous l'emprise d'alcool ou de médicaments susceptibles de réduire votre capacité à utiliser la piscine en toute sécurité.

Dispositifs et équipements de sécurité :

- Pour éviter que les enfants ne se noient, il est recommandé de sécuriser l'accès à la piscine avec un dispositif de protection.
- Pour empêcher les enfants de grimper sur la vanne d'entrée et de sortie, il est recommandé d'installer une barrière (et de sécuriser toutes les portes et fenêtres, le cas échéant) afin d'empêcher tout accès non autorisé à la piscine.
- Il est recommandé de garder du matériel de sauvetage (par exemple une bouée) près de la piscine.
- Gardez un téléphone en parfait état de marche et une liste de numéros d'urgence à proximité du bassin.
- Lorsqu'une bache de piscine est utilisée, retirez-la complètement de la surface de l'eau avant d'entrer dans la piscine.
- Protégez les occupants de la piscine contre les maladies liées à l'eau en veillant à ce que l'eau de la piscine soit traitée et en pratiquant une bonne hygiène. Consultez les consignes pour le traitement de l'eau dans le manuel d'utilisation.
- Conservez les produits chimiques (tels que les produits de traitement de l'eau, de nettoyage ou de désinfection) hors de portée des enfants.
- Utilisez la signalisation décrite ci-dessous. La signalisation doit être placée bien en vue à moins de 2 m de la piscine.



- Garder les enfants sous surveillance dans l'environnement aquatique. Ne pas plonger.
- Les échelles amovibles doivent être placées sur une surface solide et horizontale.
- Quels que soient les matériaux utilisés pour la réalisation de la piscine, il convient d'inspecter régulièrement les surfaces situées sous la piscine et ses équipements pour vérifier qu'elles ne présentent pas de risques pour la sécurité.
- Contrôlez régulièrement les boulons et les vis. Enlevez les échardes ou tout bord tranchant pour éviter les blessures.
- Ne laissez pas à l'extérieur la piscine lorsqu'elle est vide. La piscine vide peut se déformer et/ou se déplacer sous l'effet du vent.
- Si vous disposez d'une pompe de filtration, reportez-vous au manuel de la pompe pour obtenir des instructions. N'utilisez pas la pompe si des personnes se trouvent dans la piscine.
- Si vous avez une échelle, consultez le manuel de l'échelle pour les instructions.

CONSIGNES DE SÉCURITÉ IMPORTANTES

ATTENTION !

L'utilisation d'une piscine implique le respect des consignes de sécurité décrites dans le guide d'utilisation et d'entretien. Afin d'éviter les noyades ou d'autres blessures graves, il convient d'accorder une attention particulière à la possibilité d'un accès inopiné à la piscine par des enfants de moins de 5 ans, en sécurisant l'accès à la piscine et en surveillant les enfants de manière constante d'un adulte lorsqu'ils sont dans la piscine.

À lire attentivement et à conserver pour consultation ultérieure.

PIÈCES ET OUTILS



Comparez les pièces contenues dans votre carton aux pièces répertoriées dans ce manuel. Vérifiez que les pièces de l'équipement correspondent au modèle que vous avez acheté. Si des pièces sont endommagées ou manquantes au moment de l'achat, visitez notre site web bestwaycorp.com/support.

REMARQUE : Certaines parties diffèrent en fonction de la taille ou de la structure des piscines. Les dessins ne sont donnés qu'à titre d'illustration. Ils sont susceptibles de ne pas refléter le produit réel. Pas à l'échelle.

Avant d'assembler le produit, prenez quelques minutes pour vous familiariser avec toutes les pièces.

Le montage de cette piscine peut se faire sans outils supplémentaires.

INSTRUCTIONS D'INSTALLATION



Présentation

Choisir le bon emplacement :

L'emplacement choisi pour l'installation de la piscine doit respecter les conditions suivantes :

- Utilisation à l'extérieur.
- En raison du poids combiné de l'eau à l'intérieur de la piscine et des utilisateurs, la surface choisie doit être capable de supporter uniformément le poids total pendant toute la durée de l'installation de la piscine.
- Lorsque vous choisissez la surface, tenez compte du fait que de l'eau peut sortir de la piscine lorsqu'elle est utilisée ou lorsqu'il pleut. Si l'eau ramollit la surface, elle peut perdre sa capacité à supporter le poids de la piscine.
- La surface doit être plane et lisse. Si la surface est inclinée ou inégale, elle peut créer une charge déséquilibrée sur la structure de la piscine. Cela peut endommager les points de soudure du liner et déformer le cadre. Dans les cas les plus extrêmes, la piscine peut éclater, en occasionnant des blessures graves et/ou des dommages aux biens personnels.
- La surface sélectionnée doit être exempte de tout type d'objet. En raison du poids de l'eau, tout objet placé sous la piscine pourrait endommager ou perforer le fond du bassin.
- La surface choisie doit être exempte de plantes agressives et d'espèces de mauvaises herbes. Des types de végétation robuste pourraient pousser à travers le liner et créer des fuites d'eau. L'herbe ou toute autre végétation susceptible de provoquer des odeurs ou le développement de matières visqueuses doit être éliminée de l'emplacement choisi.
- La position choisie doit être éloignée de l'entrée de la maison. Ne placez pas d'équipement ou d'autres meubles autour de la piscine. L'eau qui sort de la piscine pendant l'utilisation ou en raison d'un dysfonctionnement du produit peut endommager les meubles à l'intérieur de la maison ou autour de la piscine.
- Il est important de placer la piscine loin de tout objet que les enfants pourraient utiliser pour grimper dans la piscine.
- Placez la piscine à proximité d'un système de drainage adéquat en cas de débordement ou pour vider la piscine. Assurez-vous que le côté de la piscine avec l'entrée d'eau A et la sortie B est orienté dans la direction de la source d'énergie, où le système de filtration sera connecté.
- L'emplacement choisi ne doit pas comporter de lignes électriques aériennes ni d'arbres. Assurez-vous que l'emplacement ne contient pas de tuyaux, de lignes ou de câbles de services publics souterrains de quelque nature que ce soit.
- Vérifiez régulièrement la position des pieds verticaux et/ou des supports en U. Ils doivent toujours être au même niveau que le fond de la piscine. Si un pied vertical ou un support en U commence à s'enfoncer dans le sol, vidangez immédiatement l'eau de la piscine afin d'éviter qu'elle ne cède en raison de la charge inégale exercée sur la structure du cadre. Changez l'emplacement de la piscine ou modifiez le matériau de surface.

Surfaces suggérées : herbe, sol dur, béton et toutes les autres surfaces qui respectent les conditions d'installation ci-dessus.

Surfaces déconseillées : terre, sable, gravier, terrasse, balcon, allée, plateforme, sol mou/terre meuble ou toute autre surface qui ne répond pas aux conditions de mise en place ci-dessus.

Suivez les instructions importantes ci-dessus pour choisir la surface et l'emplacement adéquats pour installer votre piscine.

REMARQUE : Si des pièces sont endommagées en raison d'une surface d'installation et d'un emplacement non conformes à ces instructions, ces dommages ne seront pas considérés comme un défaut de fabrication et annuleront la garantie et toute demande d'intervention. Il est de la responsabilité du propriétaire de s'assurer que l'emplacement répond aux exigences à tout moment.

Directives supplémentaires :

Renseignez-vous auprès de votre mairie pour connaître les règlements relatifs aux clôtures, aux barrières, à l'éclairage et aux exigences de sécurité, et assurez-vous de respecter toutes les lois.

Si une pompe et/ou une échelle sont incluses dans le kit, consultez le manuel de la pompe et/ou de l'échelle pour les instructions de sécurité et l'installation. L'échelle doit correspondre à la taille de la piscine.

Si vous devez changer d'endroit pendant l'installation, soulevez le liner pour le déplacer ; ne le traînez pas sur le sol. Le frottement du PVC sur le sol peut endommager le liner de la piscine.

INSTRUCTIONS D'INSTALLATION



Conseils utiles pour l'installation :

Il est fortement conseillé d'ouvrir l'emballage et d'assembler la piscine lorsque la température ambiante est supérieure à 15 °C. Le matériau PVC du liner sera plus souple et plus facile à assembler dans cet environnement.

Nous vous conseillons d'acheter une échelle de piscine (si elle n'est pas incluse dans le kit) et de la préparer avant d'installer la piscine, car elle vous aidera à entrer dans la piscine.

INSTRUCTIONS D'INSTALLATION



Pour les instructions d'installation, suivez les dessins ci-dessous. Les dessins ne sont donnés qu'à titre d'illustration. Ils sont susceptibles de ne pas refléter le produit réel. Pas à l'échelle.

Bestway n'est pas responsable des dommages causés à la piscine en raison d'une mauvaise manipulation ou du non-respect de ces instructions.

REMARQUE: L'installation doit être conforme aux codes de l'autorité compétente et peut nécessiter des permis de construire, de plomberie, d'électricité, de zonage, etc.

REMARQUE: Les étapes d'installation décrites dans le manuel s'appliquent à toutes les tailles répertoriées, sauf si une étape particulière spécifie le contraire. Les combinaisons et les quantités de pièces nécessaires peuvent varier en fonction de la taille de votre piscine. Veuillez vous référer aux schémas de configuration ci-dessous pour l'article que vous avez acheté.

Les piscines sont classées par taille comme indiqué ci-dessous.

- I : 2,21 m x 1,50 m x 43 cm (7'3" x 59" x 17")
- II : 2,59 m x 1,70 m x 61 cm (8'6" x 67" x 24")
- III : 3,00 m x 2,01 m x 66 cm (9'10" x 6'7" x 26")
3,66 m x 2,01 m x 66 cm (12' x 6'7" x 26")
4,00 m x 2,11 m x 81 cm (13'1" x 6'11" x 32")

Conseils utiles :

IMPORTANT : Ces notes fournissent des détails supplémentaires sur plusieurs étapes de la configuration. Veuillez à vous y référer lors de l'assemblage de votre piscine.

Étape 2 : Insérez les rails supérieurs selon les croquis de l'article acheté dans le liner de la piscine (K).

Étape 6 : Les plis du liner au fond réduisent la taille de la piscine et créent une pression supplémentaire sur les coutures, ce qui réduit sa durée de vie. Lorsque la piscine est remplie d'environ 1 cm d'eau, lissez doucement le liner de fond pour éliminer tous les plis. Il est recommandé de commencer par le centre de la piscine et de continuer vers l'extérieur. Vous pouvez continuer à remplir la piscine lorsque le sol est lisse et sans plis.

Étape 8 : Lorsque vous continuez à remplir la piscine, vérifiez la position des pieds verticaux pendant que vous remplissez la piscine d'eau. Les pieds sont susceptibles de changer de position progressivement en raison de l'augmentation du poids de l'eau. Si les pieds ne sont pas perpendiculaires au sol, arrêtez de remplir la piscine et ajustez-les. Ceci permet de mieux répartir le poids et d'éviter les tensions sur le cadre et le liner.

Remplissage d'eau de la piscine :



ATTENTION :

Ne laissez pas la piscine sans surveillance lorsqu'elle est remplie d'eau. Contrôlez en permanence le remplissage de la piscine pour vous assurer qu'elle est correctement remplie.

Veillez à ce que les pieds verticaux soient toujours perpendiculaires au sol et qu'ils ne soient pas sous le liner ou penchés sur le côté.

Il est fortement recommandé d'utiliser de l'eau du robinet pour le remplissage afin de limiter les substances indésirables, telles que les minéraux. Ne pas utiliser d'eau de mer. Remplissez la piscine d'eau une fois toutes les étapes de montage terminées et jusqu'à ce que l'eau atteigne la ligne de soudure, qui correspond à 90 % de la capacité totale. Ne pas trop remplir la piscine, car elle pourrait éclater. En cas de fortes pluies, il est fortement recommandé de réduire le niveau d'eau afin de le maintenir à 90 % de sa capacité et d'éviter le débordement de l'eau.

- **IMPORTANT :** Lorsque la piscine est remplie à 90 %, vérifiez que la distance entre la surface de l'eau et le haut des traverses est la même sur tout le pourtour. Si ce n'est pas le cas, cela signifie que la surface n'est pas plane, et nous vous recommandons vivement de vidanger l'eau et d'ajuster l'emplacement choisi. N'essayez jamais de déplacer la piscine lorsqu'elle contient encore de l'eau.
- **IMPORTANT :** Le fait de garder la piscine pleine d'eau sur un sol non nivelé peut provoquer l'éclatement des points de soudure et/ou la rupture de la piscine, entraînant de graves blessures corporelles et/ou des dommages matériels. Votre piscine peut être soumise à une forte pression. Si votre piscine présente un renflement ou une paroi irrégulière, les côtés peuvent éclater, libérant soudainement de l'eau et provoquant de graves blessures corporelles et/ou des dommages matériels. Lorsque la piscine est remplie à 90 %, vérifiez qu'il n'y a pas de fuites au niveau des vannes ou des joints et qu'il n'y a pas de perte d'eau visible.

N'ajoutez aucun produit chimique à l'eau tant que cette opération n'a pas été effectuée.

INSTRUCTIONS D'ENTRETIEN



Il est nécessaire de préserver la propreté et l'équilibre chimique de l'eau de votre piscine. Il ne suffit pas d'utiliser le système de filtration et de nettoyer la cartouche de filtration pour assurer un bon entretien de l'eau. Il est important de donner la priorité à l'entretien et à la qualité de l'eau de votre piscine. Si vous ne respectez pas ces conseils, votre santé et celle de votre famille pourraient être menacées.

Entretien de l'eau :

Nous vous recommandons d'utiliser des produits chimiques pour entretenir la composition chimique de l'eau et des tablettes de chlore ou de brome (ne pas utiliser de granulés) avec un diffuseur de produits chimiques. L'entretien chimique avec des tablettes chimiques doit être effectué avec un diffuseur ou un flotteur de produits chimiques. Ne pas introduire de produits chimiques directement dans l'eau. Les produits chimiques se déposent au fond de la piscine et endommagent et décolorent le liner. Dans le pire des cas, ils endommageront la structure du liner de la piscine. Les dommages à la piscine résultant d'une mauvaise utilisation, du nombre d'utilisateurs et d'une mauvaise gestion générale de l'eau de la piscine ne sont pas couverts par la garantie. La qualité de l'eau est directement liée à la fréquence d'utilisation, au nombre d'utilisateurs et à l'entretien général de la piscine. L'eau doit être changée tous les 3 jours si aucun traitement chimique n'est effectué.

Nous vous recommandons de prendre une douche avant d'utiliser votre piscine, car les produits cosmétiques, lotions et autres résidus sur la peau peuvent rapidement dégrader la qualité de l'eau. Placez un seau d'eau à côté de la piscine pour que les utilisateurs puissent se laver les pieds avant d'entrer dans l'eau. Utilisez régulièrement un skimmer pour la surface et un aspirateur pour le fond de la piscine afin d'éviter l'accumulation de saletés. S'ils ne sont pas inclus dans le kit, vous pouvez les acheter sur notre site Internet (www.bestwaycorp.com) ou en vous rendant dans le magasin de matériel de piscine le plus proche.

Utilisation de produits chimiques :

Il se peut que votre kit de piscine ne comprenne pas de diffuseur de produits chimiques. Dans ce cas, vous pouvez acheter sur notre site web (www.bestwaycorp.com) ou en vous rendant dans le magasin de matériel de piscine le plus proche. Retirez le diffuseur de produits chimiques lorsque la piscine est utilisée. Après avoir effectué l'entretien chimique et avant d'utiliser la piscine, utilisez un kit de test (non fourni) pour vérifier la composition chimique de l'eau.

Nous recommandons de maintenir l'équilibre chimique de votre eau comme indiqué dans le tableau.

Tout dépassement des paramètres suivants peut endommager la structure du liner et créer une situation dangereuse pour les utilisateurs.

Veillez consulter votre revendeur de produits pour piscines et spas pour plus d'informations sur l'entretien chimique. Lisez attentivement les instructions du fabricant des produits chimiques.

TEST	VALEURS IDÉALES
Alcalinité totale	80 à 120 ppm.
pH	7,4 à 7,6
Dureté de l'eau	200 à 400 ppm
Acide cyanurique	30 à 50 ppm
Chlore libre disponible	2 à 4 ppm

Instructions relatives aux accessoires

Nous vous conseillons d'acheter une bêche de piscine, si elle n'est pas incluse dans le kit, et de couvrir la piscine lorsqu'elle n'est pas utilisée afin d'éviter d'endommager le matériel de la traverse supérieure. Nettoyez délicatement les salissures sur les traverses supérieures à l'aide d'un chiffon propre.

En cas de fuite, colmatez votre piscine à l'aide du patch de réparation adhésif étanche fourni. Vous trouverez les instructions dans les FAQ de la section d'assistance de notre site web (www.bestwaycorp.com/support).

DÉMONTAGE ET INSTRUCTIONS DE STOCKAGE



Instructions de vidange

Pour la vidange, suivez les illustrations au dos du manuel. Les dessins ne sont donnés qu'à titre d'illustration. Ils sont susceptibles de ne pas refléter le produit réel. Pas à l'échelle.

Avant de vidanger l'eau de votre piscine, assurez-vous que l'eau est évacuée loin de la maison et de tout objet susceptible d'être endommagé par l'eau. Vérifier les réglementations locales en matière de vidange.

Instructions de nettoyage

1. Rincez le liner de la piscine à l'eau du robinet pour éliminer tout résidu de produits chimiques ou tout débris.
2. Laissez le liner à plat à la lumière du soleil jusqu'à ce qu'il soit parfaitement sec.
3. Pour éliminer complètement l'eau restante, essuyez le liner de la piscine avec un chiffon sec.

INSTRUCTIONS DE STOCKAGE

Retirez tous les accessoires. Assurez-vous que le liner et les accessoires de la piscine sont parfaitement propres et secs avant de les ranger. Si la piscine n'est pas parfaitement sèche, des moisissures peuvent apparaître et endommager le liner pendant la période de stockage.

Une fois la piscine parfaitement sèche, saupoudrez-la de talc pour éviter que le liner ne colle.

Nous recommandons fortement de démonter la piscine lorsque la température ambiante est supérieure à 15°C.

Ne pliez le liner de la piscine que si la température ambiante est supérieure à 15°C. Stockez la piscine dans un endroit sec avec une température modérée entre 15°C et 38°C et conservez le liner et tous les accessoires dans un carton pour mieux protéger le matériau PVC pendant la période hivernale.

CONDITIONS DE GARANTIE

Pour l'assistance et l'enregistrement des produits, veuillez consulter le site bestwaycorp.com/support.



MERCI D'AVOIR CHOISI BESTWAY !

FR

Obtenez immédiatement et **gratuitement** l'extension de garantie de votre achat !

Enregistrez votre produit dans les 30 jours à compter de la date d'achat et nous vous offrons 6 mois d'extension gratuite de la garantie.

Visitez **WWW.ENREGISTREMENTBESTWAY.FR** et enregistrez immédiatement votre produit!

L'extension territoriale de la présente garantie supplémentaire concerne les pays suivants : France, Italie, Allemagne.



ΕΓΧΕΙΡΙΔΙΟ ΧΡΗΣΤΗ

43 cm (17") - 81 cm (32")

STEEL PRO®

ΣΗΜΑΝΤΙΚΕΣ ΟΔΗΓΙΕΣ ΑΣΦΑΛΕΙΑΣ



ΠΡΟΕΙΔΟΠΟΙΗΣΕΙΣ

ΦΥΛΑΞΤΕ ΑΥΤΕΣ ΤΙΣ ΟΔΗΓΙΕΣ - ΔΙΑΒΑΣΤΕ ΤΙΣ ΠΡΟΣΕΚΤΙΚΑ ΠΡΙΝ ΤΗ ΛΕΙΤΟΥΡΓΙΑ.

ΔΙΑΒΑΣΤΕ ΠΡΟΣΕΚΤΙΚΑ, ΚΑΤΑΝΟΗΣΤΕ ΚΑΙ ΑΚΟΛΟΥΘΗΣΤΕ ΟΛΕΣ ΤΙΣ ΠΛΗΡΟΦΟΡΙΕΣ ΠΟΥ ΥΠΑΡΧΟΥΝ ΣΕ ΑΥΤΟ ΤΟ ΕΓΧΕΙΡΙΔΙΟ ΧΡΗΣΤΗ ΠΡΙΝ ΑΠΟ ΤΗΝ ΕΓΚΑΤΑΣΤΑΣΗ Η ΤΗ ΧΡΗΣΗ ΤΗΣ ΠΙΣΙΝΑΣ. ΑΥΤΕΣ ΟΙ ΚΑΤΕΥΘΥΝΤΗΡΙΕΣ ΓΡΑΜΜΕΣ ΓΙΑ ΤΗΝ ΑΣΦΑΛΕΙΑ ΑΝΑΦΕΡΟΝΤΑΙ ΣΕ ΚΑΠΟΙΟΥΣ ΣΥΝΗΘΙΣΜΕΝΟΥΣ ΚΙΝΔΥΝΟΥΣ ΑΝΑΦΥΧΗΣ ΣΕ ΥΔΑΤΙΝΟ ΠΕΡΙΒΑΛΛΟΝ, ΑΛΛΑ ΔΕΝ ΜΠΟΡΟΥΝ ΝΑ ΚΑΛΥΨΟΥΝ ΟΛΟΥΣ ΤΟΥΣ ΚΙΝΔΥΝΟΥΣ ΣΕ ΟΛΕΣ ΤΙΣ ΠΕΡΙΠΤΩΣΕΙΣ. ΠΑΝΤΟΤΕ ΕΠΙΔΕΙΚΝΥΕΤΕ ΠΡΟΣΟΧΗ, ΚΟΙΝΗ ΛΟΓΙΚΗ ΚΑΙ ΚΑΛΗ ΚΡΙΣΗ ΟΤΑΝ ΑΠΟΛΑΜΒΑΝΕΤΕ ΟΠΟΙΟΔΗΠΟΤΕ ΔΡΑΣΤΗΡΙΟΤΗΤΑ ΣΤΟ ΝΕΡΟ.

ΦΥΛΑΞΤΕ ΑΥΤΕΣ ΤΙΣ ΠΛΗΡΟΦΟΡΙΕΣ ΓΙΑ ΜΕΛΛΟΝΤΙΚΗ ΧΡΗΣΗ. ΕΠΙΠΡΟΣΘΕΤΩΣ, ΜΠΟΡΟΥΝ ΝΑ ΠΑΡΑΣΧΕΘΟΥΝ ΟΙ ΑΚΟΛΟΥΘΕΣ ΠΛΗΡΟΦΟΡΙΕΣ ΑΝΑΛΟΓΑ ΜΕ ΤΟΝ ΤΥΠΟ ΤΗΣ ΠΙΣΙΝΑΣ.

- ΦΥΛΑΞΤΕ ΑΥΤΕΣ ΤΙΣ ΟΔΗΓΙΕΣ ΣΕ ΑΣΦΑΛΕΣ ΜΕΡΟΣ. ΕΑΝ ΟΙ ΟΔΗΓΙΕΣ ΕΧΟΥΝ ΧΑΘΕΙ, ΠΑΡΑΚΑΛΟΥΜΕ ΕΠΙΚΟΙΝΩΝΗΣΤΕ ΜΕ ΤΟΝ ΚΑΤΑΣΚΕΥΑΣΤΗ Ή ΑΝΑΖΗΤΗΣΤΕ ΤΙΣ ΣΤΟΝ ΙΣΤΟΤΟΠΟ ΜΑΣ, www.bestwaycorp.com.
- ΦΡΑΚΤΕΣ, ΚΑΛΥΜΜΑΤΑ ΠΙΣΙΝΑΣ, ΣΥΝΑΓΕΡΜΟΙ ΠΙΣΙΝΑΣ Η ΠΑΡΟΜΟΙΕΣ ΣΥΣΚΕΥΕΣ ΑΣΦΑΛΕΙΑΣ ΕΙΝΑΙ ΧΡΗΣΙΜΑ ΒΟΗΘΗΜΑΤΑ, ΑΛΛΑ ΔΕΝ ΥΠΟΚΑΘΙΣΤΟΥΝ ΤΗ ΣΥΝΕΧΗ ΚΑΙ ΑΡΜΟΔΙΑ ΕΠΙΒΛΕΨΗ ΑΠΟ ΕΝΗΛΙΚΑ.

ΑΣΦΑΛΕΙΑ ΟΣΩΝ ΔΕΝ ΓΝΩΡΙΖΟΥΝ ΚΟΛΥΜΒΗΣΗ:

- ΑΝΑ ΠΑΣΑ ΣΤΙΓΜΗ ΑΠΑΙΤΕΙΤΑΙ ΣΥΝΕΧΗΣ, ΕΝΕΡΓΗ, ΚΑΙ ΑΓΡΥΓΝΗ ΕΠΙΒΛΕΨΗ ΤΩΝ ΑΔΥΝΑΜΩΝ ΚΟΛΥΜΒΗΤΩΝ ΚΑΙ ΤΩΝ ΜΗ ΚΟΛΥΜΒΗΤΩΝ ΑΠΟ ΑΡΜΟΔΙΟ ΕΝΗΛΙΚΑ (ΕΝΘΥΜΟΥΜΕΝΟΙ ΟΤΙ ΤΑ ΠΑΙΔΙΑ ΚΑΤΩ ΤΩΝ ΠΕΝΤΕ ΕΤΩΝ ΔΙΑΤΡΕΧΟΥΝ ΤΟΝ ΥΨΗΛΟΤΕΡΟ ΚΙΝΔΥΝΟ ΠΙΝΙΓΜΟΥ).
- ΟΡΙΖΕΤΕ ΕΝΑΝ ΑΡΜΟΔΙΟ ΕΝΗΛΙΚΑ ΝΑ ΕΠΙΒΛΕΠΕΙ ΤΗΝ ΠΙΣΙΝΑ ΚΑΘΕ ΦΟΡΑ ΠΟΥ ΕΙΝΑΙ ΣΕ ΧΡΗΣΗ.
- ΟΙ ΑΔΥΝΑΜΟΙ ΚΟΛΥΜΒΗΤΕΣ Ή ΟΙ ΜΗ ΓΝΩΡΙΖΟΝΤΕΣ ΚΟΛΥΜΒΗΣΗ ΘΑ ΠΡΕΠΕΙ ΝΑ ΦΟΡΟΥΝ ΕΞΟΠΛΙΣΜΟ ΑΤΟΜΙΚΗΣ ΠΡΟΣΤΑΣΙΑΣ ΚΑΤΑ ΤΗ ΧΡΗΣΗ ΤΗΣ ΠΙΣΙΝΑΣ.
- ΟΤΑΝ Η ΠΙΣΙΝΑ ΔΕΝ ΧΡΗΣΙΜΟΠΟΙΕΙΤΑΙ Η ΧΡΗΣΙΜΟΠΟΙΕΙΤΑΙ ΧΩΡΙΣ ΕΠΙΒΛΕΨΗ, ΑΦΑΙΡΕΣΤΕ ΟΛΑ ΤΑ ΠΑΙΧΝΙΔΙΑ ΑΠΟ ΤΗΝ ΠΙΣΙΝΑ ΚΑΙ ΤΟΝ ΠΕΡΙΒΑΛΛΟΝΤΑ ΧΩΡΟ ΓΙΑ ΝΑ ΑΠΟΦΥΓΕΤΕ ΤΗΝ ΠΡΟΣΕΛΚΥΣΗ ΠΑΙΔΙΩΝ ΣΤΗΝ ΠΙΣΙΝΑ.

ΑΣΦΑΛΗΣ ΧΡΗΣΗ ΤΗΣ ΠΙΣΙΝΑΣ:

- ΕΝΘΑΡΡΥΝΕΤΕ ΟΛΟΥΣ ΤΟΥΣ ΧΡΗΣΤΕΣ ΚΑΙ ΙΔΙΑΙΤΕΡΑ ΤΑ ΠΑΙΔΙΑ ΝΑ ΜΑΘΟΥΝ ΚΟΛΥΜΒΗΣΗ.
- ΜΑΘΕΤΕ ΤΗ ΒΑΣΙΚΗ ΥΠΟΣΤΗΡΙΞΗ ΖΩΗΣ (ΚΑΡΔΙΟΓΠΝΕΥΜΟΝΙΚΗ ΑΝΑΖΩΓΟΝΗΣΗ - ΚΑΡΠΑ) ΚΑΙ ΑΝΑΝΕΩΝΕΤΕ ΑΥΤΕΣ ΤΙΣ ΓΝΩΣΕΙΣ ΤΑΚΤΙΚΑ. ΣΕ ΠΕΡΙΠΤΩΣΗ ΕΚΤΑΚΤΗΣ ΑΝΑΓΚΗΣ ΑΥΤΟ ΜΠΟΡΕΙ ΝΑ ΚΑΝΕΙ ΤΗ ΔΙΑΦΟΡΑ ΓΙΑ ΤΗ ΔΙΑΣΩΣΗ ΜΙΑΣ ΖΩΗΣ.
- ΔΩΣΤΕ ΟΔΗΓΙΕΣ ΣΕ ΟΛΟΥΣ ΤΟΥΣ ΧΡΗΣΤΕΣ ΤΗΣ ΠΙΣΙΝΑΣ, ΣΥΜΠΕΡΙΛΑΜΒΑΝΟΜΕΝΩΝ ΤΩΝ ΠΑΙΔΙΩΝ, ΓΙΑ ΤΟ ΤΙ ΝΑ ΚΑΝΟΥΝ ΣΕ ΠΕΡΙΠΤΩΣΗ ΕΚΤΑΚΤΗΣ ΑΝΑΓΚΗΣ.
- ΠΟΤΕ ΜΗΝ ΚΑΤΑΔΥΣΤΕ ΣΕ ΤΥΧΟΝ ΡΗΧΑ ΝΕΡΑ. ΑΥΤΟ ΜΠΟΡΕΙ ΝΑ ΠΡΟΚΑΛΕΣΕΙ ΣΟΒΑΡΟ ΤΡΑΥΜΑΤΙΣΜΟ Η ΘΑΝΑΤΟ.
- ΜΗΝ ΧΡΗΣΙΜΟΠΟΙΕΙΤΕ ΤΗΝ ΠΙΣΙΝΑ ΟΤΑΝ ΚΑΝΕΤΕ ΧΡΗΣΗ ΑΛΚΟΟΛ Ή ΦΑΡΜΑΚΩΝ ΠΟΥ ΜΠΟΡΕΙ ΝΑ ΕΠΗΡΕΑΣΟΥΝ ΤΗΝ ΙΚΑΝΟΤΗΤΑ ΣΑΣ ΝΑ ΧΡΗΣΙΜΟΠΟΙΕΙΤΕ ΜΕ ΑΣΦΑΛΕΙΑ ΤΗΝ ΠΙΣΙΝΑ.

ΣΥΣΤΗΜΑΤΑ ΚΑΙ ΕΞΟΠΛΙΣΜΟΣ ΑΣΦΑΛΕΙΑΣ:

- ΠΡΟΚΕΙΜΕΝΟΥ ΝΑ ΑΠΟΤΡΑΠΕΙ Ο ΠΙΝΙΓΜΟΣ ΠΑΙΔΙΩΝ, ΣΥΝΙΣΤΑΤΑΙ ΝΑ ΑΣΦΑΛΙΣΤΕ ΤΗΝ ΠΡΟΣΒΑΣΗ ΣΤΗΝ ΠΙΣΙΝΑ ΜΕ ΣΥΣΤΗΜΑ ΠΡΟΣΤΑΣΙΑΣ.
- ΠΡΟΚΕΙΜΕΝΟΥ ΝΑ ΑΠΟΤΡΑΠΕΙ Η ΑΝΑΡΡΙΧΗΣΗ ΤΩΝ ΠΑΙΔΙΩΝ ΑΠΟ ΤΗ ΒΑΛΒΙΔΑ ΕΙΣΑΓΩΓΗΣ ΚΑΙ ΕΞΑΓΩΓΗΣ, ΣΥΝΙΣΤΑΤΑΙ Η ΤΟΠΟΘΕΤΗΣΗ ΕΝΟΣ ΦΡΑΚΤΗ (ΚΑΙ Η ΑΣΦΑΛΙΣΗ ΟΛΩΝ ΤΩΝ ΠΟΡΤΩΝ ΚΑΙ ΤΩΝ ΠΑΡΑΘΥΡΩΝ, ΕΑΝ ΕΙΝΑΙ ΑΠΑΡΑΙΤΗΤΟ) ΓΙΑ ΤΗΝ ΑΠΟΦΥΓΗ ΜΗ ΕΞΟΥΣΙΟΔΟΤΗΜΕΝΗΣ ΠΡΟΣΒΑΣΗΣ ΣΤΗΝ ΠΙΣΙΝΑ.
- ΣΥΝΙΣΤΑΤΑΙ ΝΑ ΔΙΑΤΗΡΕΙΤΕ ΕΞΟΠΛΙΣΜΟ ΔΙΑΣΩΣΗΣ (Π.Χ. ΣΩΣΙΒΙΟ ΝΑΥΑΓΟΣΩΣΤΗ) ΔΙΠΛΑ ΣΤΗΝ ΠΙΣΙΝΑ.
- ΔΙΑΤΗΡΕΙΤΕ ΜΙΑ ΛΕΙΤΟΥΡΓΙΚΗ ΣΥΣΚΕΥΗ ΘΛΕΦΩΝΟΥ ΚΑΙ ΜΙΑ ΛΙΣΤΑ ΤΩΝ ΘΛΕΦΩΝΩΝ ΕΚΤΑΚΤΗΣ ΑΝΑΓΚΗΣ ΚΟΝΤΑ ΣΤΗΝ ΠΙΣΙΝΑ.
- ΟΤΑΝ ΧΡΗΣΙΜΟΠΟΙΕΙΤΑΙ ΚΑΛΥΜΜΑ ΠΙΣΙΝΑΣ, ΤΟ ΑΦΑΙΡΕΙΤΕ ΕΝΤΕΛΩΣ ΑΠΟ ΤΗΝ ΕΠΙΦΑΝΕΙΑ ΤΟΥ ΝΕΡΟΥ ΠΡΙΝ ΑΠΟ ΤΗΝ ΕΙΣΟΔΟ ΣΤΗΝ ΠΙΣΙΝΑ.
- ΠΡΟΣΤΑΤΕΨΤΕ ΤΟΥΣ ΧΡΗΣΤΕΣ ΤΗΣ ΠΙΣΙΝΑΣ ΑΠΟ ΑΣΘΕΝΕΙΕΣ ΠΟΥ ΣΧΕΤΙΖΟΝΤΑΙ ΜΕ ΤΟ ΝΕΡΟ, ΔΙΑΤΗΡΩΝΤΕ ΤΟ ΝΕΡΟ ΤΗΣ ΠΙΣΙΝΑΣ ΚΑΤΑΛΛΗΛΑ ΕΠΕΞΕΡΓΑΣΜΕΝΟ ΚΑΙ ΑΚΟΛΟΥΘΩΝΤΑΣ ΟΡΘΗ ΥΓΙΕΙΝΗ. ΣΥΜΒΟΥΛΕΥΕΤΕ ΤΙΣ ΚΑΤΕΥΘΥΝΤΗΡΙΕΣ ΓΡΑΜΜΕΣ ΕΠΕΞΕΡΓΑΣΙΑΣ ΣΤΟ ΕΓΧΕΙΡΙΔΙΟ ΧΡΗΣΤΗ.
- ΦΥΛΑΞΤΕ ΤΑ ΧΗΜΙΚΑ (Π.Χ. ΠΡΟΪΟΝΤΑ ΕΠΕΞΕΡΓΑΣΙΑΣ ΝΕΡΟΥ, ΚΑΘΑΡΙΣΜΟΥ Ή ΑΠΟΛΥΜΑΝΣΗΣ) ΜΑΚΡΙΑ ΑΠΟ ΠΑΙΔΙΑ.
- ΧΡΗΣΙΜΟΠΟΙΗΣΤΕ ΤΗ ΣΗΜΑΝΣΗ ΠΟΥ ΠΕΡΙΓΡΑΦΕΤΑΙ ΠΑΡΑΚΑΤΩ. Η ΣΗΜΑΝΣΗ ΠΡΕΠΕΙ ΝΑ ΒΡΙΣΚΕΤΑΙ ΣΕ ΕΜΦΑΝΕΣ ΣΗΜΕΙΟ ΕΝΤΟΣ 2,00 ΜΕΤΡΩΝ ΑΠΟ ΤΗΝ ΠΙΣΙΝΑ.



ΣΗΜΑΝΤΙΚΕΣ ΟΔΗΓΙΕΣ ΑΣΦΑΛΕΙΑΣ

- ΕΠΙΒΛΕΠΕΤΕ ΤΑ ΠΑΙΔΙΑ ΠΟΥ ΒΡΙΣΚΟΝΤΑΙ ΣΤΟ ΝΕΡΟ. ΑΠΑΓΟΡΕΥΟΝΤΑΙ ΟΙ ΒΟΥΤΙΕΣ.
- ΟΙ ΑΦΑΙΡΟΥΜΕΝΕΣ ΣΚΑΛΕΣ ΠΡΕΠΕΙ ΝΑ ΤΟΠΟΘΕΤΟΥΝΤΑΙ ΣΕ ΣΤΕΡΗΡΗ, ΟΡΙΖΟΝΤΙΑ ΕΠΙΦΑΝΕΙΑ.
- ΑΝΕΞΑΡΤΗΤΑ ΑΠΟ ΤΑ ΥΛΙΚΑ ΠΟΥ ΧΡΗΣΙΜΟΠΟΙΟΥΝΤΑΙ ΓΙΑ ΤΗΝ ΚΑΤΑΣΚΕΥΗ ΤΗΣ ΠΙΣΙΝΑΣ, ΕΛΕΓΧΤΕ ΤΑΚΤΙΚΑ ΤΙΣ ΕΠΙΦΑΝΕΙΕΣ ΚΑΤΩ ΑΠΟ ΤΗΝ ΠΙΣΙΝΑ ΚΑΙ ΤΟΝ ΕΞΟΠΛΙΣΜΟ ΤΗΣ ΓΙΑ ΤΥΧΟΝ ΚΙΝΔΥΝΟΥΣ ΑΣΦΑΛΕΙΑΣ.
- ΕΛΕΓΧΤΕ ΤΑΚΤΙΚΑ ΤΑ ΜΠΟΥΛΟΝΙΑ ΚΑΙ ΤΙΣ ΒΙΔΕΣ. ΑΦΑΙΡΕΣΤΕ ΤΑ ΘΡΑΥΣΜΑΤΑ Ή ΤΥΧΟΝ ΑΙΧΜΗΡΕΣ ΑΚΡΕΣ ΓΙΑ ΝΑ ΑΠΟΦΥΓΕΤΕ ΤΡΑΥΜΑΤΙΣΜΟΥΣ.
- ΜΗΝ ΑΦΗΝΕΤΕ ΤΗΝ ΑΠΟΣΤΡΑΓΓΙΣΜΕΝΗ ΠΙΣΙΝΑ ΕΞΩ. Η ΑΔΕΙΑ ΠΙΣΙΝΑ ΕΝΔΕΧΕΤΑΙ ΝΑ ΠΑΡΑΜΟΡΦΩΘΕΙ Η/ΚΑΙ ΜΕΤΑΤΟΠΙΣΤΕΙ ΛΟΓΩ ΤΟΥ ΑΝΕΜΟΥ.
- ΕΑΝ ΔΙΑΘΕΤΕΤΕ ΜΙΑ ΑΝΤΛΙΑ ΜΕ ΦΙΛΤΡΟ, ΑΝΑΤΡΕΞΤΕ ΣΤΟ ΣΧΕΤΙΚΟ ΕΓΧΕΙΡΙΔΙΟ ΧΡΗΣΤΗ ΓΙΑ ΟΔΗΓΙΕΣ. ΜΗ ΧΡΗΣΙΜΟΠΟΙΕΙΤΕ ΤΗΝ ΑΝΤΛΙΑ ΕΑΝ ΥΠΑΡΧΟΥΝ ΑΝΘΡΩΠΟΙ ΜΕΣΑ ΣΤΗΝ ΠΙΣΙΝΑ.
- ΕΑΝ ΕΧΕΤΕ ΣΚΑΛΑ, ΑΝΑΤΡΕΞΤΕ ΣΤΟ ΕΓΧΕΙΡΙΔΙΟ ΤΗΣ ΣΚΑΛΑΣ ΓΙΑ ΟΔΗΓΙΕΣ.

ΠΡΟΕΙΔΟΠΟΙΗΣΗ!

Η ΧΡΗΣΗ ΤΗΣ ΠΙΣΙΝΑΣ ΠΡΟΫΠΟΘΕΤΕΙ ΣΥΜΜΟΡΦΩΣΗ ΜΕ ΤΙΣ ΟΔΗΓΙΕΣ ΑΣΦΑΛΕΙΑΣ ΠΟΥ ΠΕΡΙΓΡΑΦΟΝΤΑΙ ΣΤΙΣ ΟΔΗΓΙΕΣ ΛΕΙΤΟΥΡΓΙΑΣ ΚΑΙ ΣΥΝΤΗΡΗΣΗΣ.

ΓΙΑ ΤΗΝ ΑΠΟΤΡΟΠΗ ΠΝΙΓΜΟΥ Ή ΑΛΛΩΝ ΣΟΒΑΡΩΝ ΤΡΑΥΜΑΤΙΣΜΩΝ, ΔΩΣΤΕ ΙΔΙΑΙΤΕΡΗ ΠΡΟΣΟΧΗ ΣΤΗΝ ΠΙΘΑΝΟΤΗΤΑ ΑΠΡΟΣΔΟΚΗΤΗΣ ΠΡΟΣΒΑΣΗΣ ΣΤΗΝ ΠΙΣΙΝΑ ΑΠΟ ΠΑΙΔΙΑ ΚΑΤΩ ΤΩΝ 5 ΕΤΩΝ, ΚΑΝΟΝΤΑΣ ΑΣΦΑΗ ΤΗΝ ΠΡΟΣΒΑΣΗ ΣΕ ΑΥΤΗ ΚΑΙ ΕΠΙΒΛΕΠΟΝΤΑΣ ΤΑ ΠΑΙΔΙΑ ΣΥΝΕΧΩΣ ΕΝΩ ΒΡΙΣΚΟΝΤΑΙ ΣΤΗΝ ΠΙΣΙΝΑ.

ΠΑΡΑΚΑΛΟΥΜΕ ΔΙΑΒΑΣΤΕ ΠΡΟΣΕΚΤΙΚΑ ΚΑΙ ΦΥΛΑΞΤΕ ΓΙΑ ΜΕΛΛΟΝΤΙΚΗ ΑΝΑΦΟΡΑ.

ΑΝΤΑΛΛΑΚΤΙΚΑ ΚΑΙ ΕΡΓΑΛΕΙΑ



ΣΥΓΚΡΙΝΕΤΕ ΤΑ ΕΞΑΡΤΗΜΑΤΑ ΣΤΗ ΣΥΣΚΕΥΑΣΙΑ ΣΑΣ ΜΕ ΤΑ ΕΞΑΡΤΗΜΑΤΑ ΠΟΥ ΑΝΑΦΕΡΟΝΤΑΙ ΣΕ ΑΥΤΟ ΤΟ ΕΓΧΕΙΡΙΔΙΟ. ΒΕΒΑΙΩΘΕΙΤΕ ΟΤΙ ΤΑ ΕΞΑΡΤΗΜΑΤΑ ΑΝΤΙΠΡΟΣΩΠΕΥΟΥΝ ΤΟ ΜΟΝΤΕΛΟ ΠΟΥ ΣΚΟΠΕΥΑΤΕ ΝΑ ΑΓΟΡΑΣΕΤΕ. ΕΑΝ ΟΠΟΙΟΔΗΠΟΤΕ ΜΕΡΟΣ ΕΙΝΑΙ ΚΑΤΕΣΤΡΑΜΜΕΝΟ Ή ΛΕΙΠΕΙ ΤΗ ΣΤΙΓΜΗ ΤΗΣ ΑΓΟΡΑΣ, ΕΠΙΣΚΕΦΤΕΙΤΕ ΤΗ ΔΙΕΥΘΥΝΣΗ bestwaycorp.com/support

ΣΗΜΕΙΩΣΗ: ΟΡΙΣΜΕΝΑ ΜΕΡΗ ΔΙΑΦΕΡΟΥΝ ΛΟΓΩ ΤΩΝ ΜΕΓΕΘΩΝ/ΔΟΜΩΝ ΤΗΣ ΠΙΣΙΝΑΣ. ΤΑ ΣΧΕΔΙΑ ΕΙΝΑΙ ΜΟΝΟ ΓΙΑ ΛΟΓΟΥΣ ΑΠΕΙΚΟΝΙΣΗΣ. ΜΠΟΡΕΙ ΝΑ ΜΗΝ ΑΝΤΑΠΟΚΡΙΝΟΝΤΑΙ ΣΤΟ ΠΡΑΓΜΑΤΙΚΟ ΠΡΟΪΟΝ. ΔΕΝ ΕΙΝΑΙ ΥΠΟ ΚΛΙΜΑΚΑ. ΠΡΙΝ ΤΗ ΣΥΝΑΡΜΟΛΟΓΗΣΗ ΤΟΥ ΠΡΟΪΟΝΤΟΣ, ΑΦΙΕΡΩΣΤΕ ΛΙΓΑ ΛΕΠΤΑ ΓΙΑ ΝΑ ΕΞΟΙΚΕΛΩΘΕΙΤΕ ΜΕ ΟΛΑ ΤΑ ΜΕΡΗ ΤΟΥ. Η ΣΥΝΑΡΜΟΛΟΓΗΣΗ ΑΥΤΗΣ ΤΗΣ ΠΙΣΙΝΑΣ ΜΠΟΡΕΙ ΝΑ ΟΛΟΚΛΗΡΩΘΕΙ ΧΩΡΙΣ ΕΠΙΠΛΕΟΝ ΕΡΓΑΛΕΙΑ.

ΟΔΗΓΙΕΣ ΧΡΗΣΗΣ ΓΙΑ ΤΗ ΡΥΘΜΙΣΗ



ΕΠΙΣΚΟΠΗΣΗ

ΕΠΙΛΕΞΤΕ ΤΗ ΣΩΣΤΗ ΤΟΠΟΘΕΣΙΑ:

Η ΕΠΙΛΕΓΜΕΝΗ ΤΟΠΟΘΕΣΙΑ ΟΠΟΥ ΘΑ ΕΓΚΑΤΑΣΤΑΘΕΙ Η ΠΙΣΙΝΑ ΠΡΕΠΕΙ ΝΑ ΠΛΗΡΟΙ ΤΙΣ ΑΚΟΛΟΥΘΕΣ ΠΡΟΫΠΟΘΕΣΕΙΣ:

- ΜΟΝΟ ΓΙΑ ΧΡΗΣΗ ΣΕ ΕΞΩΤΕΡΙΚΟ ΧΩΡΟ.
- ΛΟΓΩ ΤΟΥ ΣΥΝΔΥΑΣΜΟΥ ΤΟΥ ΒΑΡΟΥΣ ΤΟΥ ΝΕΡΟΥ ΕΝΤΟΣ ΤΗΣ ΠΙΣΙΝΑΣ ΚΑΙ ΤΟΥ ΒΑΡΟΥΣ ΤΩΝ ΧΡΗΣΤΩΝ, Η ΕΠΙΛΕΓΜΕΝΗ ΕΠΙΦΑΝΕΙΑ ΠΡΕΠΕΙ ΝΑ ΕΙΝΑΙ ΣΕ ΘΕΣΗ ΝΑ ΥΠΟΣΤΗΡΙΞΕΙ ΟΜΟΙΟΜΟΡΦΑ ΤΟ ΣΥΝΟΛΙΚΟ ΒΑΡΟΣ ΓΙΑ ΟΛΟ ΤΟ ΧΡΟΝΙΚΟ ΔΙΑΣΤΗΜΑ ΠΟΥ Η ΠΙΣΙΝΑ ΘΑ ΕΙΝΑΙ ΕΓΚΑΤΕΣΤΗΜΕΝΗ.
- ΟΤΑΝ ΕΠΙΛΕΓΕΤΕ ΤΗΝ ΕΠΙΦΑΝΕΙΑ/ΒΑΡΕΤΗ ΥΠΟΨΗ ΣΑΣ ΟΤΙ ΤΟ ΝΕΡΟ ΜΠΟΡΕΙ ΝΑ ΒΓΑΙΝΕΙ ΑΠΟ ΤΗΝ ΠΙΣΙΝΑ ΟΤΑΝ ΑΥΤΗ ΧΡΗΣΙΜΟΠΟΙΕΙΤΑΙ Ή ΟΤΑΝ ΒΡΕΧΕΙ. ΕΑΝ ΤΟ ΝΕΡΟ ΜΑΛΑΚΩΣΕΙ ΤΗΝ ΕΠΙΦΑΝΕΙΑ, ΑΥΤΗ ΜΠΟΡΕΙ ΝΑ ΧΑΣΕΙ ΤΗΝ ΙΚΑΝΟΤΗΤΑ ΤΗΣ ΝΑ ΥΠΟΣΤΗΡΙΞΕΙ ΤΟ ΒΑΡΟΣ ΤΗΣ ΠΙΣΙΝΑΣ.
- Η ΕΠΙΦΑΝΕΙΑ ΠΡΕΠΕΙ ΝΑ ΕΙΝΑΙ ΕΠΙΠΕΔΗ ΚΑΙ ΛΕΙΑ. ΕΑΝ Η ΕΠΙΦΑΝΕΙΑ ΕΙΝΑΙ ΚΕΚΛΙΜΕΝΗ Ή ΑΝΩΜΑΛΗ, ΜΠΟΡΕΙ ΝΑ ΔΗΜΙΟΥΡΓΗΣΕΙ ΜΙΑ ΜΗ ΙΣΟΡΡΟΠΗΜΕΝΗ ΦΟΡΤΩΣΗ ΣΤΗ ΔΟΜΗ ΤΗΣ ΠΙΣΙΝΑΣ. ΑΥΤΟ ΕΝΔΕΧΟΜΕΝΩΣ ΝΑ ΚΑΤΑΣΤΡΕΦΕΙ ΤΑ ΣΗΜΕΙΑ ΣΥΓΚΟΛΛΗΣΗΣ ΤΗΣ ΕΠΕΝΔΥΣΗΣ ΚΑΙ ΝΑ ΚΑΜΨΕΙ ΤΟ ΠΛΑΣΙΟ. ΣΤΙΣ ΧΕΙΡΟΤΕΡΕΣ ΠΕΡΙΠΤΩΣΕΙΣ, Η ΠΙΣΙΝΑ ΜΠΟΡΕΙ ΝΑ ΚΑΤΑΡΡΕΥΣΕΙ, ΠΡΟΚΑΛΩΝΤΑΣ ΣΟΒΑΡΟ ΠΡΟΣΩΠΙΚΟ ΤΡΑΥΜΑΤΙΣΜΟ Η/ΚΑΙ ΖΗΜΙΕΣ ΣΕ ΠΡΟΣΩΠΙΚΑ ΑΝΤΙΚΕΙΜΕΝΑ.
- Η ΕΠΙΛΕΓΜΕΝΗ ΤΟΠΟΘΕΣΙΑ ΠΡΕΠΕΙ ΝΑ ΕΙΝΑΙ ΚΑΘΑΡΗ ΑΠΟ ΟΠΟΙΟΔΗΠΟΤΕ ΕΙΔΩΣ ΑΝΤΙΚΕΙΜΕΝΟΥ, ΛΟΓΩ ΤΟΥ ΒΑΡΟΥΣ ΤΟΥ ΝΕΡΟΥ, ΤΟ ΟΠΟΙΟΔΗΠΟΤΕ ΑΝΤΙΚΕΙΜΕΝΟ ΚΑΤΩ ΑΠΟ ΤΗΝ ΠΙΣΙΝΑ ΜΠΟΡΕΙ ΝΑ ΠΡΟΚΑΛΕΣΕΙ ΖΗΜΙΑ Η ΔΙΑΤΡΗΣΗ ΣΤΟ ΚΑΤΩ ΜΕΡΟΣ ΤΗΣ ΠΙΣΙΝΑΣ.
- Η ΕΠΙΛΕΓΜΕΝΗ ΤΟΠΟΘΕΣΙΑ ΠΡΕΠΕΙ ΝΑ ΕΙΝΑΙ ΚΑΘΑΡΗ ΑΠΟ ΕΠΙΘΕΤΙΚΑ ΦΥΤΑ ΚΑΙ ΕΙΔΗ ΖΙΖΑΝΙΩΝ. ΟΙ ΤΥΠΟΙ ΙΣΧΥΡΗΣ (ΕΠΙΘΕΤΙΚΗΣ) ΒΛΑΣΤΗΣΗΣ ΕΝΔΕΧΟΜΕΝΩΣ ΝΑ ΜΠΟΡΟΥΝ ΝΑ ΑΝΑΠΤΥΧΘΟΥΝ ΜΕΣΩ ΤΗΣ ΕΠΕΝΔΥΣΗΣ ΚΑΙ ΝΑ ΔΗΜΙΟΥΡΓΗΣΟΥΝ ΔΙΑΡΡΟΝ ΝΕΡΟΥ. ΤΟ ΓΡΑΣΙΔΙ Ή ΑΛΛΟΥ ΤΥΠΟΥ ΒΛΑΣΤΗΣΗ ΜΠΟΡΕΙ ΝΑ ΠΡΟΚΑΛΕΣΕΙ ΟΞΜΕΣ Ή ΝΑ ΔΗΜΙΟΥΡΓΗΣΕΙ ΛΑΣΠΗ Η ΟΠΟΙΑ ΠΡΕΠΕΙ ΝΑ ΕΞΑΛΕΙΦΘΕΙ ΑΠΟ ΤΗΝ ΕΠΙΛΕΓΜΕΝΗ ΤΟΠΟΘΕΣΙΑ.
- Η ΕΠΙΛΕΓΜΕΝΗ ΤΟΠΟΘΕΣΙΑ ΠΡΕΠΕΙ ΝΑ ΑΠΕΧΕΙ ΠΟΛΥ ΑΠΟ ΤΗΝ ΕΙΣΟΔΟ ΤΟΥ ΣΠΙΤΙΟΥ. ΜΗΝ ΤΟΠΟΘΕΤΕΙΤΕ ΕΠΙΠΛΑ Ή ΑΛΛΩΝ ΕΞΟΠΛΙΣΜΟ ΓΥΡΩ ΑΠΟ ΤΗΝ ΠΙΣΙΝΑ. ΤΟ ΝΕΡΟ ΠΟΥ ΒΓΑΙΝΕΙ ΑΠΟ ΤΗΝ ΠΙΣΙΝΑ ΚΑΤΑ ΤΗ ΧΡΗΣΗ Ή ΛΟΓΩ ΔΥΣΛΕΙΤΟΥΡΓΙΩΝ ΤΟΥ ΠΡΟΪΟΝΤΟΣ ΜΠΟΡΕΙ ΝΑ ΚΑΤΑΣΤΡΕΦΕΙ ΤΑ ΕΠΙΠΛΑ ΜΕΣΑ ΣΤΟ ΣΠΙΤΙ Ή ΓΥΡΩ ΑΠΟ ΤΗΝ ΠΙΣΙΝΑ.
- ΣΥΝΙΣΤΟΥΜΕ Η ΠΙΣΙΝΑ ΝΑ ΕΙΝΑΙ ΜΑΚΡΙΑ ΑΠΟ ΚΑΘΕ ΕΙΔΟΥΣ ΑΝΤΙΚΕΙΜΕΝΑ ΠΟΥ ΜΠΟΡΟΥΝ ΝΑ ΧΡΗΣΙΜΟΠΟΙΗΘΟΥΝ ΤΑ ΠΑΙΔΙΑ ΓΙΑ ΝΑ ΑΝΕΒΟΥΝ ΣΤΗΝ ΠΙΣΙΝΑ.
- ΤΟΠΟΘΕΤΗΣΤΕ ΤΗΝ ΠΙΣΙΝΑ ΚΟΝΤΑ ΣΕ ΕΝΑ ΕΠΑΡΚΕΣ ΣΥΣΤΗΜΑ ΑΠΟΣΤΡΑΓΓΙΣΗΣ ΩΣΤΕ ΝΑ ΑΝΤΙΜΕΤΩΠΙΣΕΤΕ ΣΩΣΤΑ ΤΗΝ ΟΠΟΙΑ ΥΠΕΡΧΕΙΛΙΣΗ Ή ΝΑ ΑΔΕΙΑΣΕΤΕ ΤΗΝ ΠΙΣΙΝΑ. ΒΕΒΑΙΩΘΕΙΤΕ ΟΤΙ Η ΠΛΕΥΡΑ ΤΗΣ ΠΙΣΙΝΑΣ ΜΕ ΤΗΝ ΕΙΣΟΔΟ ΝΕΡΟΥ Α ΚΑΙ ΤΗΝ ΕΞΟΔΟ Β ΕΙΝΑΙ ΣΤΡΑΜΜΕΝΗ ΠΡΟΣ ΤΗΝ ΚΑΤΕΥΘΥΝΣΗ ΤΗΣ ΠΗΓΗΣ ΤΡΟΦΟΔΟΣΙΑΣ, ΟΠΟΥ ΘΑ ΣΥΝΔΕΘΕΙ ΤΟ ΣΥΣΤΗΜΑ ΦΙΛΤΡΑΡΙΣΜΑΤΟΣ.

ΟΔΗΓΙΕΣ ΧΡΗΣΗΣ ΓΙΑ ΤΗ ΡΥΘΜΙΣΗ



- Η ΕΠΙΛΕΓΜΕΝΗ ΤΟΠΟΘΕΣΙΑ ΔΕΝ ΠΡΕΠΕΙ ΝΑ ΕΧΕΙ ΕΝΑΕΡΙΕΣ ΓΡΑΜΜΕΣ ΗΛΕΚΤΡΙΚΟΥ ΔΙΚΤΥΟΥ Ή ΔΕΝΤΡΑ. ΒΕΒΑΙΩΘΕΙΤΕ ΟΤΙ Η ΤΟΠΟΘΕΣΙΑ ΔΕΝ ΠΕΡΙΛΑΜΒΑΝΕΙ ΥΠΟΓΕΙΕΣ ΣΩΛΗΝΩΣΕΙΣ, ΑΓΩΓΟΥΣ Ή ΚΑΛΩΔΙΑ ΟΠΟΙΟΥΔΗΠΟΤΕ ΕΙΔΟΥΣ.
- ΕΛΕΓΧΤΕ ΤΑΚΤΙΚΑ ΤΗ ΘΕΣΗ ΤΩΝ ΚΑΤΑΚΟΡΥΦΩΝ ΠΟΔΙΩΝ Η/ΚΑΙ ΤΩΝ ΥΠΟΣΤΗΡΙΓΜΑΤΩΝ ΣΧΗΜΑΤΟΣ U. ΠΡΕΠΕΙ ΝΑ ΕΙΝΑΙ ΠΑΝΤΑ ΟΡΙΖΟΝΤΙΟΜΕΝΑ ΜΕ ΤΟΝ ΠΑΤΟ ΤΗΣ ΠΙΣΙΝΑΣ. ΕΑΝ ΤΟ ΚΑΤΑΚΟΡΥΦΟ ΠΟΔΙ Ή ΤΟ ΥΠΟΣΤΗΡΙΓΜΑ ΣΧΗΜΑΤΟΣ U ΑΡΧΙΣΕΙ ΝΑ ΒΥΘΙΖΕΤΑΙ ΜΕΣΑ ΣΤΟ ΕΔΑΦΟΣ, ΑΠΟΣΤΡΑΓΓΙΣΤΕ ΑΜΕΣΩΣ ΤΟ ΝΕΡΟ ΤΗΣ ΠΙΣΙΝΑΣ ΓΙΑ ΝΑ ΑΠΟΦΥΓΕΤΕ ΤΗΝ ΚΑΤΑΡΕΥΣΗ ΤΗΣ ΠΙΣΙΝΑΣ ΛΟΓΩ ΤΗΣ ΑΝΩΜΑΛΗΣ ΦΟΡΤΩΣΗΣ ΣΤΗ ΔΟΜΗ ΤΟΥ ΠΛΑΙΣΙΟΥ. ΑΛΛΑΞΤΕ ΤΗ ΘΕΣΗ ΤΗΣ ΠΙΣΙΝΑΣ Ή ΤΡΟΠΟΠΟΙΗΣΤΕ ΤΟ ΥΛΙΚΟ ΤΗΣ ΕΠΙΦΑΝΕΙΑΣ.

ΠΡΟΤΕΙΝΟΜΕΝΕΣ ΕΠΙΦΑΝΕΙΕΣ: ΓΡΑΣΙΔΙ, ΧΩΜΑ, ΣΚΥΡΟΔΕΜΑ ΚΑΙ ΟΛΕΣ ΟΙ ΑΛΛΕΣ ΕΠΙΦΑΝΕΙΕΣ ΠΟΥ ΤΗΡΟΥΝ ΤΙΣ ΠΑΡΑΠΑΝΩ ΣΥΝΘΗΚΕΣ ΕΓΚΑΤΑΣΤΑΣΗΣ.

ΕΠΙΦΑΝΕΙΕΣ ΠΡΟΣ ΑΠΟΦΥΓΗ: ΕΠΙΦΑΝΕΙΕΣ ΜΕ ΛΑΣΠΗ, ΑΜΜΟ, ΧΑΛΙΚΗ, ΧΑΛΑΡΟ ΠΑΤΩΜΑ, ΜΠΑΛΚΟΝΙ, ΕΠΙΦΑΝΕΙΑ ΜΕ ΜΑΛΑΚΟ/ΧΑΛΑΡΟ ΧΩΜΑ Ή ΟΠΟΙΟΔΗΠΟΤΕ ΑΛΛΗ ΕΠΙΦΑΝΕΙΑ ΔΕΝ ΠΛΗΡΟΙ ΤΙΣ ΠΑΡΑΠΑΝΩ ΣΥΝΘΗΚΕΣ ΕΓΚΑΤΑΣΤΑΣΗΣ. ΑΚΟΛΟΥΘΗΣΤΕ ΤΙΣ ΠΑΡΑΠΑΝΩ ΣΗΜΑΝΤΙΚΕΣ ΟΔΗΓΙΕΣ ΩΣΤΕ ΝΑ ΕΠΙΛΕΞΕΤΕ ΤΗ ΣΩΣΤΗ ΕΠΙΦΑΝΕΙΑ ΚΑΙ ΤΟΠΟΘΕΣΙΑ ΓΙΑ ΝΑ ΕΓΚΑΤΑΣΤΗΣΕΤΕ ΤΗΝ ΠΙΣΙΝΑ ΣΑΣ.

ΣΗΜΕΙΩΣΗ: ΕΑΝ ΑΡΧΙΣΟΥΝ ΝΑ ΚΑΤΑΣΤΡΕΦΟΝΤΑΙ ΤΜΗΜΑΤΑ ΕΠΕΙΔΗ Η ΕΠΙΦΑΝΕΙΑ ΚΑΙ Η ΤΟΠΟΘΕΣΙΑ ΤΗΣ ΕΓΚΑΤΑΣΤΑΣΗΣ ΔΕΝ ΣΥΜΜΟΡΦΟΝΟΝΤΑΙ ΜΕ ΤΙΣ ΠΑΡΟΥΣΕΣ ΟΔΗΓΙΕΣ, ΔΕΝ ΘΑ ΘΕΩΡΗΘΟΥΝ ΚΑΤΑΣΚΕΥΑΣΤΙΚΑ ΕΛΑΤΤΩΜΑΤΑ ΚΑΙ ΔΕΝ ΘΑ ΥΠΟΚΕΙΝΤΑΙ ΣΤΗΝ ΕΓΓΥΗΧΗ ΟΥΤΕ ΘΑ ΑΝΑΓΝΩΡΙΣΟΥΝ ΤΥΧΟΝ ΑΞΙΩΣΕΙΣ ΣΕΡΒΙΣ. ΕΙΝΑΙ ΕΥΘΥΝΗ ΤΟΥ ΙΔΙΟΚΤΗΤΗ ΝΑ ΔΙΑΣΦΑΛΙΣΕΙ ΟΤΙ Η ΤΟΠΟΘΕΣΙΑ ΠΛΗΡΟΙ ΤΙΣ ΑΠΑΙΤΗΣΕΙΣ ΑΝΑ ΠΛΑΣΑ ΣΤΙΓΜΗ.

ΠΡΟΣΘΕΤΕΣ ΚΑΤΕΥΘΥΝΤΗΡΙΕΣ ΓΡΑΜΜΕΣ:

ΕΛΕΓΤΕ ΜΕΣΩ ΤΩΝ ΤΟΠΙΚΩΝ ΑΡΜΟΔΙΩΝ ΔΗΜΟΤΙΚΩΝ ΑΡΧΩΝ ΤΗΣ ΠΕΡΙΟΧΗΣ ΣΑΣ ΓΙΑ ΤΟΥΣ ΣΧΕΤΙΚΟΥΣ ΝΟΜΟΥΣ ΚΑΙ ΚΑΝΟΝΙΣΜΟΥΣ ΟΙ ΟΠΟΙΟΙ ΑΦΟΡΟΥΝ ΣΤΗΝ ΠΕΡΙΦΡΑΣΗ, ΣΤΟΥΣ ΦΡΑΚΤΕΣ, ΣΤΙΣ ΑΠΑΙΤΗΣΕΙΣ ΦΟΤΙΣΜΟΥ ΚΑΙ ΑΣΦΑΛΕΙΑΣ ΚΑΙ ΔΙΑΣΦΑΛΙΣΤΕ ΟΤΙ ΘΑ ΣΥΜΜΟΡΦΟΘΕΙΤΕ ΜΕ ΟΛΟΥΣ ΑΥΤΟΥΣ ΤΟΥΣ ΝΟΜΟΥΣ ΚΑΙ ΚΑΝΟΝΙΣΜΟΥΣ.

ΕΑΝ ΣΤΟ ΣΕΤ ΠΕΡΙΛΑΜΒΑΝΕΤΑΙ ΑΝΤΛΙΑ Η/ΚΑΙ ΣΚΑΛΑ, ΑΝΑΤΡΕΞΤΕ ΣΤΟ ΕΓΧΕΙΡΙΔΙΟ ΤΗΣ ΑΝΤΛΙΑΣ Η/ΚΑΙ ΤΗΣ ΣΚΑΛΑΣ ΓΙΑ ΟΔΗΓΙΕΣ ΑΣΦΑΛΕΙΑΣ ΚΑΙ ΕΓΚΑΤΑΣΤΑΣΗΣ. Η ΣΚΑΛΑ ΠΡΕΠΕΙ ΝΑ ΕΙΝΑΙ ΑΝΤΙΣΤΟΙΧΗ ΜΕ ΤΟ ΜΕΓΕΘΟΣ ΤΗΣ ΠΙΣΙΝΑΣ. ΕΑΝ ΠΡΕΠΕΙ ΝΑ ΑΛΛΑΞΕΤΕ ΘΕΣΕΙΣ ΚΑΤΑ ΤΗ ΡΥΘΜΙΣΗ, ΑΝΑΣΗΚΩΣΤΕ ΤΗΝ ΕΠΕΝΔΥΣΗ ΓΙΑ ΝΑ ΤΗ ΜΕΤΑΚΙΝΗΣΕΤΕ. ΜΗΝ ΤΗ ΣΥΡΕΤΕ ΣΤΟ ΕΔΑΦΟΣ. Η ΤΡΙΒΗ ΜΕΤΑΞΥ ΤΟΥ ΥΛΙΚΟΥ PVC ΚΑΙ ΤΟΥ ΕΔΑΦΟΥΣ ΜΠΟΡΕΙ ΝΑ ΠΡΟΚΑΛΕΣΕΙ ΖΗΜΙΑ ΣΤΗΝ ΕΠΕΝΔΥΣΗ ΤΗΣ ΠΙΣΙΝΑΣ.

ΧΡΗΣΙΜΕΣ ΣΥΜΒΟΥΛΕΣ ΕΓΚΑΤΑΣΤΑΣΗΣ:

ΣΥΝΙΣΤΟΥΜΕ ΑΝΕΠΙΦΥΛΑΚΤΑ ΤΟ ΑΝΟΙΓΜΑ ΤΗΣ ΣΥΣΚΕΥΑΣΙΑΣ ΚΑΙ ΤΗ ΣΥΝΑΡΜΟΛΟΓΗΣΗ ΤΗΣ ΠΙΣΙΝΑΣ ΟΤΑΝ Η ΘΕΡΜΟΚΡΑΣΙΑ ΠΕΡΙΒΑΛΛΟΝΤΟΣ ΕΙΝΑΙ ΠΑΝΩ ΑΠΟ 15°C / 59°F. ΤΟ ΥΛΙΚΟ PVC ΤΗΣ ΕΠΕΝΔΥΣΗΣ ΘΑ ΕΙΝΑΙ ΠΙΟ ΕΥΚΑΜΠΤΟ ΚΑΙ ΠΙΟ ΕΥΚΟΛΟ ΣΤΗ ΣΥΝΑΡΜΟΛΟΓΗΣΗ ΣΕ ΑΥΤΟ ΤΟ ΠΕΡΙΒΑΛΛΟΝ.

ΣΑΣ ΠΡΟΤΙΝΟΥΜΕ ΝΑ ΑΓΟΡΑΣΕΤΕ ΜΙΑ ΣΚΑΛΑ ΠΙΣΙΝΑΣ (ΑΝ ΔΕΝ ΠΕΡΙΛΑΜΒΑΝΕΤΑΙ ΣΤΟ ΣΕΤ) ΚΑΙ ΝΑ ΤΗΝ ΠΡΟΕΤΟΙΜΑΣΕΤΕ ΠΡΙΝ ΣΤΗΣΕΤΕ ΤΗΝ ΠΙΣΙΝΑ, ΚΑΘΩΣ ΘΑ ΣΑΣ ΒΟΗΘΗΣΕΙ ΟΠΟΤΕ ΧΡΕΙΑΣΤΕΙ ΝΑ ΜΠΕΙΤΕ ΜΕΣΑ ΣΕ ΑΥΤΗΝ.

ΟΔΗΓΙΕΣ ΕΓΚΑΤΑΣΤΑΣΗΣ



ΓΙΑ ΤΙΣ ΟΔΗΓΙΕΣ ΕΓΚΑΤΑΣΤΑΣΗΣ, ΑΝΑΤΡΕΞΤΕ ΣΤΙΣ ΑΠΕΙΚΟΝΙΣΕΙΣ ΣΤΟ ΠΙΣΩ ΜΕΡΟΣ ΤΟΥ ΕΓΧΕΙΡΙΔΙΟΥ. ΤΑ ΣΧΕΔΙΑ ΕΙΝΑΙ ΜΟΝΟ ΓΙΑ ΛΟΓΟΥΣ ΑΠΕΙΚΟΝΙΣΗΣ. ΜΠΟΡΕΙ ΝΑ ΜΗΝ ΑΝΤΑΠΟΚΡΙΝΟΝΤΑΙ ΣΤΟ ΠΡΑΓΜΑΤΙΚΟ ΠΡΟΪΟΝ. ΔΕΝ ΕΙΝΑΙ ΥΠΟ ΚΛΙΜΑΚΑ.

Η BESTWAY ΔΕΝ ΕΙΝΑΙ ΥΠΕΥΘΥΝΗ ΓΙΑ ΖΗΜΙΕΣ ΠΟΥ ΠΡΟΚΛΗΘΗΚΑΝ ΣΤΗΝ ΠΙΣΙΝΑ ΛΟΓΩ ΚΑΚΟΜΕΤΑΧΕΙΡΙΣΗΣ Ή ΛΟΓΩ ΜΗ ΣΥΜΜΟΡΦΩΣΗΣ ΜΕ ΑΥΤΕΣ ΤΙΣ ΟΔΗΓΙΕΣ.

ΣΗΜΕΙΩΣΗ: Η ΕΓΚΑΤΑΣΤΑΣΗ ΠΡΕΠΕΙ ΝΑ ΣΥΜΜΟΡΦΟΝΕΤΑΙ ΜΕ ΤΟΥΣ ΚΩΔΙΚΕΣ ΤΗΣ ΑΡΜΟΔΙΑΣ ΑΡΧΗΣ ΚΑΙ ΜΠΟΡΕΙ ΝΑ ΑΠΑΙΤΟΥΝΤΑΙ ΑΔΕΙΕΣ ΚΑΤΑΣΚΕΥΗΣ, ΥΔΡΑΥΛΙΚΩΝ, ΗΛΕΚΤΡΟΛΟΓΙΚΩΝ, ΖΩΝΩΝ, ΚΑΠ.

ΣΗΜΕΙΩΣΗ: ΤΑ ΒΗΜΑΤΑ ΕΓΚΑΤΑΣΤΑΣΗΣ ΠΟΥ ΠΕΡΙΓΡΑΦΟΝΤΑΙ ΣΤΟ ΕΓΧΕΙΡΙΔΙΟ ΙΣΧΥΟΥΝ ΓΙΑ ΟΛΑ ΤΑ ΑΝΑΦΕΡΟΜΕΝΑ ΜΕΓΕΘΗ, ΕΚΤΟΣ ΕΑΝ ΥΠΑΡΧΕΙ ΚΑΠΟΙΟ ΣΥΓΚΕΚΡΙΜΕΝΟ ΒΗΜΑ ΠΟΥ ΟΡΙΖΕΙ ΔΙΑΦΟΡΕΤΙΚΑ.

ΟΙ ΣΥΝΔΥΑΣΜΟΙ ΚΑΙ ΠΟΣΟΤΗΤΕΣ ΤΩΝ ΕΞΑΡΤΗΜΑΤΩΝ ΠΟΥ ΑΠΑΙΤΟΥΝΤΑΙ ΜΠΟΡΕΙ ΝΑ ΔΙΑΦΕΡΟΥΝ ΑΝΑΛΟΓΑ ΜΕ ΤΑ ΠΑΡΑΚΑΤΩ ΣΚΙΤΣΑ ΓΙΑ ΤΟ ΠΡΟΪΟΝ ΠΟΥ ΑΓΟΡΑΣΑΤΕ.

ΟΙ ΠΙΣΙΝΕΣ ΚΑΤΗΓΟΡΙΟΠΟΙΟΥΝΤΑΙ ΑΝΑΛΟΓΑ ΜΕ ΤΟ ΜΕΓΕΘΟΣ ΟΠΩΣ ΑΝΑΦΕΡΕΤΑΙ ΠΑΡΑΚΑΤΩ.

- I : 2,21 m x 1,50 m x 43 cm (7'3" x 59" x 17")
- II : 2,59 m x 1,70 m x 61 cm (8'6" x 67" x 24")
- III : 3,00 m x 2,01 m x 66 cm (9'10" x 67" x 26")
3,66 m x 2,01 m x 66 cm (12' x 67" x 26")
4,00 m x 2,11 m x 81 cm (13'1" x 6'11" x 32")

ΧΡΗΣΙΜΕΣ ΣΥΜΒΟΥΛΕΣ:

ΣΗΜΑΝΤΙΚΟ: ΑΥΤΕΣ ΟΙ ΣΗΜΕΙΩΣΕΙΣ ΠΑΡΕΧΟΥΝ ΠΡΟΣΘΕΤΕΣ ΛΕΠΤΟΜΕΡΕΙΕΣ ΓΙΑ ΑΡΚΕΤΑ ΑΠΟ ΤΑ ΒΗΜΑΤΑ ΡΥΘΜΙΣΗΣ. ΒΕΒΑΙΩΘΕΙΤΕ ΟΤΙ ΘΑ ΑΝΑΤΡΕΞΕΤΕ ΣΕ ΑΥΤΕΣ ΚΑΤΑ ΤΗ ΣΥΝΑΡΜΟΛΟΓΗΣΗ ΤΗΣ ΠΙΣΙΝΑΣ ΣΑΣ.

ΒΗΜΑ 2: ΤΟΠΟΘΕΤΗΣΤΕ ΤΙΣ ΑΝΩ ΡΑΓΕΣ, ΣΥΜΦΩΝΑ ΜΕ ΤΑ ΣΧΕΔΙΑ ΓΙΑ ΤΟ ΠΡΟΪΟΝ ΠΟΥ ΑΓΟΡΑΣΑΤΕ, ΣΤΗΝ ΕΠΕΝΔΥΣΗ ΠΙΣΙΝΑΣ (Κ).



Η ΕΓΚΑΤΑΣΤΑΣΗ ΔΙΑΡΚΕΙ ΠΕΡΙΠΟΥ 30-40 ΛΕΠΤΑ ΜΕ 2-3 ΑΤΟΜΑ. ΕΞΑΙΡΟΥΝΤΑΙ ΤΥΧΟΝ ΠΡΟΕΤΟΙΜΑΣΙΕΣ Ή ΓΕΜΙΣΜΑ ΜΕ ΝΕΡΟ (ΑΝΑΤΡΕΞΤΕ ΣΤΗ ΣΥΣΚΕΥΑΣΙΑ ΓΙΑ ΣΥΓΚΕΚΡΙΜΕΝΕΣ ΠΛΗΡΟΦΟΡΙΕΣ ΣΧΕΤΙΚΑ ΜΕ ΤΟ ΠΡΟΪΟΝ ΠΟΥ ΑΓΟΡΑΣΑΤΕ).

- ΛΑΒΕΤΕ ΥΠΟΨΗ ΟΤΙ ΟΙ ΧΡΟΝΟΙ ΣΥΝΑΡΜΟΛΟΓΗΣΗΣ ΕΝΔΕΧΕΤΑΙ ΝΑ ΔΙΑΦΕΡΟΥΝ ΑΝΑΛΟΓΑ ΜΕ ΤΟ ΜΕΓΕΘΟΣ ΤΗΣ ΠΙΣΙΝΑΣ ΚΑΙ ΤΗΝ ΠΡΟΣΩΠΙΚΗ ΕΜΠΕΙΡΙΑ.

ΟΔΗΓΙΕΣ ΕΓΚΑΤΑΣΤΑΣΗΣ



ΒΗΜΑ 6: ΟΙ ΠΤΥΧΩΣΕΙΣ ΤΗΣ ΕΠΕΝΔΥΣΗΣ ΣΤΟΝ ΠΥΘΜΕΝΑ ΜΕΙΩΝΟΥΝ ΤΟ ΜΕΓΕΘΟΣ ΤΗΣ ΠΙΣΙΝΑΣ ΚΑΙ ΔΗΜΙΟΥΡΓΟΥΝ ΕΠΙΠΛΕΟΝ ΠΙΕΣΗ ΣΤΙΣ ΡΑΦΕΣ, ΜΕΙΩΝΟΝΤΑΣ ΤΗ ΔΙΑΡΚΕΙΑ ΖΩΗΣ ΤΗΣ. ΟΤΑΝ Η ΠΙΣΙΝΑ ΓΕΜΙΣΕΙ ΜΕ ΠΕΡΙΠΟΥ 1 cm (0,39") ΝΕΡΟ, ΤΕΝΤΩΣΤΕ ΑΠΑΛΑ ΤΗΝ ΚΑΤΩ ΕΠΕΝΔΥΣΗ ΓΙΑ ΝΑ ΑΦΑΙΡΕΣΕΤΕ ΟΛΕΣ ΤΙΣ ΠΤΥΧΕΣ. ΣΑΣ ΠΡΟΤΙΝΟΥΜΕ ΝΑ ΞΕΚΙΝΗΣΕΤΕ ΑΠΟ ΤΟ ΚΕΝΤΡΟ ΤΗΣ ΠΙΣΙΝΑΣ ΚΑΙ ΝΑ ΣΥΝΕΧΙΣΕΤΕ ΠΡΟΣ ΤΑ ΕΞΩ. ΜΠΟΡΕΙΤΕ ΝΑ ΣΥΝΕΧΙΣΕΤΕ ΝΑ ΓΕΜΙΖΕΤΕ ΤΗΝ ΠΙΣΙΝΑ ΟΤΑΝ ΤΟ ΔΑΠΕΔΟ ΕΙΝΑΙ ΛΕΙΟ ΚΑΙ ΧΩΡΙΣ ΠΤΥΧΕΣ.

ΒΗΜΑ 8: ΟΤΑΝ ΣΥΝΕΧΙΖΕΤΕ ΝΑ ΓΕΜΙΖΕΤΕ ΤΗΝ ΠΙΣΙΝΑ, ΕΛΕΓΧΤΕ ΤΗ ΘΕΣΗ ΤΩΝ ΚΑΘΕΤΩΝ ΠΟΔΙΩΝ ΚΑΤΑΔΙΑΣΤΗΜΑΤΑ. ΕΝΩ ΓΕΜΙΖΕΤΕ ΤΗΝ ΠΙΣΙΝΑ ΜΕ ΝΕΡΟ, ΤΑ ΠΟΔΙΑ ΜΠΟΡΟΥΝ ΣΤΑΔΙΑΚΑ ΝΑ ΑΛΛΑΞΟΥΝ ΘΕΣΗ ΛΟΓΩ ΤΟΥ ΑΥΞΗΜΕΝΟΥ ΒΑΡΟΥΣ ΤΟΥ ΝΕΡΟΥ. ΕΑΝ ΤΑ ΠΟΔΙΑ ΔΕΝ ΕΙΝΑΙ ΚΑΘΕΤΑ ΣΤΟ ΕΔΑΦΟΣ, ΣΤΑΜΑΤΗΣΤΕ ΝΑ ΓΕΜΙΖΕΤΕ ΤΗΝ ΠΙΣΙΝΑ ΚΑΙ ΠΡΟΣΑΡΜΟΣΤΕ ΤΑ. ΘΑ ΒΟΗΘΗΣΕΙ ΣΤΗΝ ΚΑΤΑΝΟΜΗ ΤΟΥ ΒΑΡΟΥΣ ΓΙΑ ΝΑ ΑΠΟΦΕΥΧΘΕΙ Η ΕΝΤΑΣΗ ΣΤΟ ΠΛΑΙΣΙΟ ΚΑΙ ΤΗΝ ΕΠΕΝΔΥΣΗ.

ΓΕΜΙΣΜΑ ΤΗΣ ΠΙΣΙΝΑΣ ΜΕ ΝΕΡΟ:

ΠΡΟΣΟΧΗ:



ΜΗΝ ΑΦΗΝΕΤΕ ΤΗΝ ΠΙΣΙΝΑ ΧΩΡΙΣ ΕΠΙΒΛΕΨΗ ΕΝΩ ΑΥΤΗ ΓΕΜΙΖΕΙ ΜΕ ΝΕΡΟ. ΕΛΕΓΧΤΕ ΣΥΝΕΧΩΣ ΤΗΝ ΠΙΣΙΝΑ ΓΙΑ ΝΑ ΒΕΒΑΙΩΘΕΙΤΕ ΟΤΙ ΓΕΜΙΖΕΙ ΣΩΣΤΑ. ΒΕΒΑΙΩΘΕΙΤΕ ΟΤΙ ΤΑ ΚΑΘΕΤΑ ΠΟΔΙΑ ΕΙΝΑΙ ΠΑΝΤΑ ΚΑΤΑΚΟΡΥΦΑ ΣΤΟ ΕΔΑΦΟΣ ΚΑΙ ΟΧΙ ΚΑΤΩ ΑΠΟ ΤΗΝ ΕΠΕΝΔΥΣΗ Η ΓΕΡΜΕΝΑ ΣΤΟ ΠΛΑΪ.

ΣΥΝΙΣΤΑΤΑΙ ΙΔΙΑΙΤΕΡΩΣ ΝΑ ΧΡΗΣΙΜΟΠΟΙΕΙΤΕ ΝΕΡΟ ΒΡΥΣΗΣ ΓΙΑ ΤΟ ΓΕΜΙΣΜΑ ΩΣΤΕ ΝΑ ΕΛΑΧΙΣΤΙΠΟΙΗΣΕΤΕ ΤΟ ΑΝΕΠΙΘΥΜΗΤΟ ΠΕΡΙΕΧΟΜΕΝΟ, ΟΠΩΣ ΜΕΤΑΛΛΙΚΑ ΣΤΟΙΧΕΙΑ. ΜΗ ΧΡΗΣΙΜΟΠΟΙΕΙΤΕ ΘΑΛΑΣΣΙΝΟ ΝΕΡΟ. ΓΕΜΙΖΤΕ ΤΗΝ ΠΙΣΙΝΑ ΜΕ ΝΕΡΟ ΑΦΟΥ ΟΛΟΚΛΗΡΩΘΟΥΝ ΟΛΑ ΤΑ ΒΗΜΑΤΑ ΣΥΝΑΡΜΟΛΟΓΗΣΗΣ ΚΑΙ ΜΕΧΡΙ ΤΟ ΝΕΡΟ ΝΑ ΦΤΑΣΕΙ ΣΤΗ ΓΡΑΜΜΗ ΣΥΓΚΟΛΛΗΣΗΣ, ΠΟΥ ΑΝΤΙΣΤΟΙΧΕΙ ΣΤΟ 90% ΤΗΣ ΠΛΗΡΟΥΣ ΧΩΡΗΤΙΚΟΤΗΤΑΣ. ΜΗΝ ΤΗΝ ΠΑΡΑΓΕΜΙΣΤΕ ΚΑΘΩΣ ΑΥΤΟ ΜΠΟΡΕΙ ΝΑ ΠΡΟΚΑΛΕΣΕΙ ΤΗΝ ΚΑΤΑΡΡΕΥΣΗ ΤΗΣ ΠΙΣΙΝΑΣ. ΣΕ ΠΕΡΙΠΤΩΣΗ ΕΝΤΟΝΗΣ ΒΡΟΧΟΠΤΩΣΗΣ, ΣΥΝΙΣΤΟΥΜΕ ΑΝΕΠΙΦΥΛΑΚΤΑ ΤΗ ΜΕΙΩΣΗ ΤΗΣ ΣΤΑΘΜΗΣ ΤΟΥ ΝΕΡΟΥ ΓΙΑ ΝΑ ΔΙΑΤΗΡΕΙΤΑΙ ΣΤΟ 90% ΤΗΣ ΧΩΡΗΤΙΚΟΤΗΤΑΣ ΚΑΙ ΝΑ ΑΠΟΤΡΑΠΕΙ Η ΥΠΕΡΧΕΙΛΙΣΗ ΝΕΡΟΥ.

- **ΣΗΜΑΝΤΙΚΟ:** ΟΤΑΝ Η ΠΙΣΙΝΑ ΓΕΜΙΣΕΙ ΚΑΤΑ 90%, ΕΛΕΓΞΤΕ ΑΝ Η ΑΠΟΣΤΑΣΗ ΜΕΤΑΞΥ ΤΗΣ ΕΠΙΦΑΝΕΙΑΣ ΤΟΥ ΝΕΡΟΥ ΚΑΙ ΤΗΣ ΚΟΥΡΦΗΣ ΤΩΝ ΚΟΥΠΙΑΣΤΩΝ ΕΙΝΑΙ ΙΔΙΑ ΠΑΝΤΟΥ. ΕΑΝ ΠΑΡΟΥΣΙΑΣΕΙ ΔΙΑΦΟΡΕΣ, ΣΗΜΑΙΝΕΙ ΟΤΙ Η ΕΠΙΦΑΝΕΙΑ ΔΕΝ ΕΙΝΑΙ ΕΠΙΠΕΔΗ ΚΑΙ ΣΥΝΙΣΤΟΥΜΕ ΑΝΕΠΙΦΥΛΑΚΤΑ ΤΗΝ ΑΠΟΣΤΡΑΓΓΙΣΗ ΤΟΥ ΝΕΡΟΥ ΚΑΙ ΤΗΝ ΠΡΟΣΑΡΜΟΓΗ ΤΗΣ ΕΠΙΛΕΓΜΕΝΗΣ ΘΕΣΗΣ. ΜΗΝ ΕΠΙΧΕΙΡΗΣΕΤΕ ΠΟΤΕ ΝΑ ΜΕΤΑΚΙΝΗΣΕΤΕ ΤΗΝ ΠΙΣΙΝΑ ΜΕ ΝΕΡΟ ΑΚΟΜΑ ΜΕΣΑ ΤΗΣ.
- **ΣΗΜΑΝΤΙΚΟ:** Η ΔΙΑΤΗΡΗΣΗ ΤΗΣ ΠΙΣΙΝΑΣ ΓΕΜΑΤΗ ΜΕ ΝΕΡΟ ΣΕ ΑΝΙΣΟΠΕΔΟ ΕΔΑΦΟΣ ΜΠΟΡΕΙ ΝΑ ΠΡΟΚΑΛΕΣΕΙ ΤΗ ΔΙΑΡΡΗΞΗ ΤΩΝ ΣΗΜΕΙΩΝ ΣΥΓΚΟΛΛΗΣΗΣ Ή/ΚΑΙ ΚΑΤΑΡΡΕΥΣΗ ΤΗΣ ΠΙΣΙΝΑΣ, ΠΡΟΚΑΛΩΝΤΑΣ ΣΟΒΑΡΟ ΣΩΜΑΤΙΚΟ ΤΡΑΥΜΑΤΙΣΜΟ Η ΥΛΙΚΕΣ ΖΗΜΙΕΣ. Η ΠΙΣΙΝΑ ΣΑΣ ΜΠΟΡΕΙ ΝΑ ΠΕΡΙΕΧΕΙ ΜΕΓΑΛΗ ΠΙΕΣΗ. ΕΑΝ Η ΠΙΣΙΝΑ ΣΑΣ ΕΧΕΙ ΔΙΟΚΟΣΜΗ Η ΑΝΟΜΙΟΜΟΡΦΑ ΠΛΑΙΝΑ, ΟΙ ΠΛΕΥΡΕΣ ΜΠΟΡΕΙ ΝΑ ΣΚΑΣΟΥΝ ΑΠΕΛΕΥΘΕΡΩΝΟΝΤΑΣ ΞΑΦΝΙΚΑ ΝΕΡΟ ΚΑΙ ΠΡΟΚΑΛΩΝΤΑΣ ΣΟΒΑΡΟ ΣΩΜΑΤΙΚΟ ΤΡΑΥΜΑΤΙΣΜΟ Ή/ΚΑΙ ΥΛΙΚΕΣ ΖΗΜΙΕΣ. ΟΤΑΝ Η ΠΙΣΙΝΑ ΓΕΜΙΣΕΙ ΚΑΤΑ 90%, ΕΛΕΓΞΤΕ ΤΗΝ ΓΙΑ ΤΑ ΤΥΧΟΝ ΔΙΑΡΡΟΕΣ ΣΤΙΣ ΒΑΛΒΙΔΕΣ Η ΤΙΣ ΡΑΦΕΣ ΚΑΙ ΓΙΑ ΤΥΧΟΝ ΕΜΦΑΝΗ ΑΠΩΛΕΙΑ ΝΕΡΟΥ. ΜΗΝ ΠΡΟΣΘΕΤΕΤΕ ΧΗΜΙΚΑ ΣΤΟ ΝΕΡΟ ΜΕΧΡΙ ΝΑ ΓΙΝΕΙ ΑΥΤΟ.

ΟΔΗΓΙΕΣ ΣΥΝΤΗΡΗΣΗΣ



ΕΙΝΑΙ ΑΠΑΡΑΙΤΗΤΟ ΝΑ ΔΙΑΤΗΡΕΙΤΕ ΚΑΘΑΡΟ ΚΑΙ ΧΗΜΙΚΑ ΙΣΟΡΡΟΠΗΜΕΝΟ ΤΟ ΝΕΡΟ ΤΗΣ ΠΙΣΙΝΑΣ. Η ΑΠΛΗ ΧΡΗΣΗ ΤΟΥ ΣΥΣΤΗΜΑΤΟΣ ΦΙΛΤΡΑΡΙΣΜΑΤΟΣ ΚΑΙ Ο ΚΑΘΑΡΙΣΜΟΣ ΤΟΥ ΦΥΣΙΓΓΙΟΥ ΦΙΛΤΡΟΥ ΔΕΝ ΑΡΚΕΙ ΓΙΑ ΤΗ ΣΩΣΤΗ ΣΥΝΤΗΡΗΣΗ ΤΟΥ ΝΕΡΟΥ. ΕΙΝΑΙ ΣΗΜΑΝΤΙΚΟ ΝΑ ΔΩΣΤΕ ΠΡΟΤΕΡΑΙΟΤΗΤΑ ΣΤΗ ΣΥΝΤΗΡΗΣΗ ΚΑΙ ΤΗΝ ΥΓΕΙΑ ΤΟΥ ΝΕΡΟΥ ΤΗΣ ΠΙΣΙΝΑΣ ΣΑΣ. ΕΑΝ ΔΕΝ ΣΥΜΜΟΡΦΩΝΕΣΤΕ ΜΕ ΑΥΤΕΣ ΤΙΣ ΚΑΤΕΥΘΥΝΤΗΡΙΕΣ ΓΡΑΜΜΕΣ, Η ΥΓΕΙΑ ΣΑΣ ΚΑΘΩΣ ΚΑΙ ΤΗΣ ΟΙΚΟΓΕΝΕΙΑΣ ΣΑΣ ΜΠΟΡΕΙ ΝΑ ΕΙΝΑΙ ΣΕ ΚΙΝΔΥΝΟ.

ΣΥΝΤΗΡΗΣΗ ΝΕΡΟΥ:

ΣΑΣ ΣΥΝΙΣΤΟΥΜΕ ΝΑ ΧΡΗΣΙΜΟΠΟΙΕΙΤΕ ΧΗΜΙΚΑ ΠΙΣΙΝΑΣ ΓΙΑ ΤΗ ΔΙΑΤΗΡΗΣΗ ΤΗΣ ΧΗΜΙΚΗΣ ΣΥΝΘΕΣΗΣ ΤΟΥ ΝΕΡΟΥ ΚΑΙ ΔΙΣΚΙΑ ΧΛΩΡΙΟΥ Ή ΒΡΩΜΙΟΥ (ΜΗ ΧΡΗΣΙΜΟΠΟΙΕΙΤΕ ΚΟΚΚΟΥΣ) ΜΕ ΧΗΜΙΚΟ ΔΙΑΝΕΜΗΤΗ. Η ΧΗΜΙΚΗ ΣΥΝΤΗΡΗΣΗ ΜΕ ΧΗΜΙΚΑ ΔΙΣΚΙΑ ΠΡΕΠΕΙ ΝΑ ΠΡΑΓΜΑΤΟΠΟΙΕΙΤΑΙ ΜΕ ΔΙΑΝΟΜΑ ΧΗΜΙΚΩΝ Ή ΠΛΩΤΗΡΑ ΧΗΜΙΚΩΝ. ΜΗΝ ΠΕΤΑΤΕ ΧΗΜΙΚΑ ΠΡΟΪΟΝΤΑ ΑΠΕΥΘΕΙΑΣ ΣΤΟ ΝΕΡΟ. ΤΑ ΧΗΜΙΚΑ ΘΑ ΚΑΤΑΚΑΘΙΣΟΥΝ ΣΤΟΝ ΠΑΤΟ ΤΗΣ ΠΙΣΙΝΑΣ ΚΑΙ ΘΑ ΚΑΤΑΣΤΡΕΦΟΥΝ ΚΑΙ ΘΑ ΑΠΟΧΡΩΜΑΤΙΣΟΥΝ ΤΗΝ ΕΠΕΝΔΥΣΗ. ΣΤΙΣ ΧΕΙΡΟΤΕΡΕΣ ΠΕΡΙΠΤΩΣΕΙΣ, ΘΑ ΚΑΤΑΣΤΡΑΦΕΙ Η ΔΟΜΗ ΤΗΣ ΕΠΕΝΔΥΣΗΣ ΤΗΣ ΠΙΣΙΝΑΣ. ΖΗΜΙΕΣ ΣΤΗΝ ΠΙΣΙΝΑ ΠΟΥ ΠΡΟΚΥΠΤΟΥΝ ΑΠΟ ΛΑΝΘΑΣΜΕΝΗ ΧΡΗΣΗ, ΑΡΙΘΜΟ ΧΡΗΣΤΩΝ ΚΑΙ ΓΕΝΙΚΑ ΚΑΚΗ ΔΙΑΧΕΙΡΙΣΗ ΤΟΥ ΝΕΡΟΥ ΤΗΣ ΠΙΣΙΝΑΣ ΔΕΝ ΚΑΛΥΠΤΟΝΤΑΙ ΑΠΟ ΤΗΝ ΕΓΓΥΗΣΗ. Η ΠΟΙΟΤΗΤΑ ΤΟΥ ΝΕΡΟΥ ΣΧΕΤΙΖΕΤΑΙ ΑΜΕΣΑ ΜΕ ΤΗ ΣΥΧΝΟΤΗΤΑ ΤΗΣ ΧΡΗΣΗΣ, ΤΟΝ ΑΡΙΘΜΟ ΤΩΝ ΧΡΗΣΤΩΝ ΚΑΙ ΤΗ ΓΕΝΙΚΗ ΣΥΝΤΗΡΗΣΗ ΤΗΣ ΠΙΣΙΝΑΣ. ΤΟ ΝΕΡΟ ΘΑ ΠΡΕΠΕΙ ΝΑ ΑΛΛΑΞΕΙ ΚΑΘΕ 3 ΗΜΕΡΕΣ, ΕΑΝ ΔΕΝ ΠΡΑΓΜΑΤΟΠΟΙΕΙΤΑΙ ΧΗΜΙΚΗ ΕΠΕΞΕΡΓΑΣΙΑ ΣΤΟ ΝΕΡΟ. ΣΥΝΙΣΤΟΥΜΕ ΝΑ ΚΑΝΕΤΕ ΠΡΟΤΑ ΕΝΑ ΝΤΟΥΣ ΠΡΙΝ ΧΡΗΣΙΜΟΠΟΙΗΣΕΤΕ ΤΗΝ ΠΙΣΙΝΑ, ΚΑΘΩΣ ΚΑΛΛΥΝΤΙΚΑ ΠΡΟΪΟΝΤΑ, ΛΟΣΙΟΝ ΚΑΙ ΑΛΛΑ ΚΑΤΑΛΟΙΠΑ ΕΠΑΝΩ ΣΤΗΝ ΕΠΙΔΕΡΜΙΔΑ ΜΠΟΡΟΥΝ ΠΟΛΥ ΓΡΗΓΟΡΑ ΝΑ ΥΠΟΒΑΘΙΣΟΥΝ ΤΗΝ ΠΟΙΟΤΗΤΑ ΤΟΥ ΝΕΡΟΥ. ΤΟΠΟΘΕΤΗΣΤΕ ΕΝΑΝ ΚΟΥΒΑ ΜΕ ΝΕΡΟ ΔΙΠΛΑ ΣΤΗΝ ΠΙΣΙΝΑ ΩΣΤΕ ΟΙ ΧΡΗΣΤΕΣ ΝΑ ΚΑΘΑΡΙΖΟΥΝ ΤΑ ΠΟΔΙΑ ΤΟΥΣ ΠΡΙΝ ΜΠΟΥΝ ΣΤΟ ΝΕΡΟ. ΧΡΗΣΙΜΟΠΟΙΕΙΤΕ ΤΑΚΤΙΚΑ ΕΝΑ ΞΑΦΡΙΣΤΗΡΙ ΕΠΙΦΑΝΕΙΑΣ ΠΙΣΙΝΑΣ ΓΙΑ ΤΗΝ ΕΠΙΦΑΝΕΙΑ ΚΑΙ ΜΙΑ ΗΛΕΚΤΡΙΚΗ ΣΚΟΥΠΙΑ ΓΙΑ ΤΟΝ ΠΑΤΟ ΤΗΣ ΠΙΣΙΝΑΣ ΓΙΑ ΝΑ ΑΠΟΤΡΕΨΕΤΕ ΤΗΝ ΚΑΤΑΚΑΘΙΣΗ ΤΗΣ ΒΡΩΜΙΑΣ. ΕΑΝ ΔΕΝ ΠΕΡΙΛΑΜΒΑΝΟΝΤΑΙ ΣΤΟ ΣΕΤ, ΜΠΟΡΕΙΤΕ ΝΑ ΤΑ ΑΓΟΡΑΣΕΤΕ ΕΠΙΣΚΕΠΤΟΜΕΝΟΙ ΟΝ ΤΙΣ ΤΟΤΟΠΟ ΜΑΣ (www.bestwaycorp.com) Η ΕΠΙΣΚΕΠΤΟΜΕΝΟΙ ΤΟ ΠΛΗΣΙΕΣΤΕΡΟ ΚΑΤΑΣΤΗΜΑ ΕΙΔΩΝ ΠΙΣΙΝΑΣ.

ΟΔΗΓΙΕΣ ΣΥΝΤΗΡΗΣΗΣ



ΧΡΗΣΗ ΧΗΜΙΚΩΝ:

ΤΟ ΣΕΤ ΤΗΣ ΠΙΣΙΝΑΣ ΣΑΣ ΜΠΟΡΕΙ ΝΑ ΜΗΝ ΠΕΡΙΛΑΜΒΑΝΕΙ ΔΙΑΝΕΜΗΤΗ ΧΗΜΙΚΩΝ. ΣΕ ΑΥΤΗΝ ΤΗΝ ΠΕΡΙΠΤΩΣΗ, ΜΠΟΡΕΙΤΕ ΝΑ ΑΓΟΡΑΣΕΤΕ ΕΝΑΝ ΕΠΙΣΚΕΠΤΟΜΕΝΟΙ ΤΟΝ ΙΣΤΟΤΟΠΟ ΜΑΣ (www.bestwaycorp.com) Ή ΕΠΙΣΚΕΠΤΟΜΕΝΟΙ ΤΟ ΠΛΗΣΙΕΣΤΕΡΟ ΚΑΤΑΣΤΗΜΑ ΕΙΔΩΝ ΠΙΣΙΝΑΣ. ΑΦΑΙΡΕΣΤΕ ΤΟΝ ΧΗΜΙΚΟ ΔΙΑΝΕΜΗΤΗ ΟΤΑΝ Η ΠΙΣΙΝΑ ΕΙΝΑΙ ΣΕ ΧΡΗΣΗ. ΜΕΤΑ ΤΗΝ ΕΚΤΕΛΕΣΗ ΤΗΣ ΧΗΜΙΚΗΣ ΣΥΝΤΗΡΗΣΗΣ ΚΑΙ ΠΡΙΝ ΤΗ ΧΡΗΣΗ ΤΗΣ ΠΙΣΙΝΑΣ, ΧΡΗΣΙΜΟΠΟΙΗΣΤΕ ΕΝΑ ΚΙΤ ΔΟΚΙΜΗΣ (ΔΕΝ ΠΕΡΙΛΑΜΒΑΝΕΤΑΙ) ΟΣΤΕ ΝΑ ΔΟΚΙΜΑΣΕΤΕ ΤΗ ΧΗΜΕΙΑ ΤΟΥ ΝΕΡΟΥ. ΣΥΝΙΣΤΟΥΜΕ ΝΑ ΔΙΑΤΗΡΕΙΤΕ ΤΗ ΧΗΜΙΚΗ ΙΣΟΡΡΟΠΙΑ ΤΟΥ ΝΕΡΟΥ ΟΠΩΣ ΥΠΟΔΕΙΚΝΥΕΤΑΙ ΣΤΟΝ ΠΙΝΑΚΑ.

Η ΥΠΕΡΒΑΣΗ ΤΩΝ ΑΚΟΛΟΥΘΩΝ ΠΑΡΑΜΕΤΡΩΝ ΜΠΟΡΕΙ ΝΑ ΒΛΑΨΕΙ ΤΗ ΔΟΜΗ ΤΗΣ ΕΠΕΝΔΥΣΗΣ ΚΑΙ ΝΑ ΔΗΜΙΟΥΡΓΗΣΕΙ ΜΙΑ ΕΠΙΚΙΝΔΥΝΗ ΚΑΤΑΣΤΑΣΗ ΓΙΑ ΤΟΥΣ ΧΡΗΣΤΕΣ.

ΠΑΡΑΚΑΛΟΥΜΕ ΝΑ ΣΥΜΒΟΥΛΕΥΘΕΙΤΕ ΤΟ ΤΟΠΙΚΟ ΚΑΤΑΣΤΗΜΑ

ΠΩΛΗΣΗΣ ΥΛΙΚΩΝ ΠΙΣΙΝΑΣ Ή ΧΗΜΙΚΩΝ ΓΙΑ ΠΕΡΙΣΣΟΤΕΡΕΣ ΠΛΗΡΟΦΟΡΙΕΣ ΣΧΕΤΙΚΑ ΜΕ ΤΗΝ ΧΗΜΙΚΗ

ΣΥΝΤΗΡΗΣΗ. ΔΩΣΤΕ ΠΡΟΣΟΧΗ ΣΤΙΣ ΟΔΗΓΙΕΣ ΤΟΥ ΚΑΤΑΣΚΕΥΑΣΤΗ ΤΩΝ ΧΗΜΙΚΩΝ.

ΔΟΚΙΜΗ	ΙΔΑΝΙΚΕΣ ΤΙΜΕΣ
ΣΥΝΟΛΙΚΗ ΑΛΚΑΛΙΚΟΤΗΤΑ	80 – 120 ppm
pH	7,4 – 7,6
ΣΚΛΗΡΟΤΗΤΑ ΑΣΒΕΣΤΙΟΥ	200 – 400 ppm
ΚΥΑΝΟΥΡΙΚΟ ΟΞΥ	30 – 50 ppm
ΔΙΑΘΕΣΙΜΟ ΕΛΕΥΘΕΡΟ ΧΛΩΡΙΟ	2 – 4 ppm

ΟΔΗΓΙΕΣ ΑΞΕΣΟΥΑΡ

ΣΑΣ ΣΥΝΙΣΤΟΥΜΕ ΝΑ ΑΓΟΡΑΣΕΤΕ ΕΝΑ ΚΑΛΥΜΜΑ ΠΙΣΙΝΑΣ, ΕΑΝ ΔΕΝ ΠΕΡΙΛΑΜΒΑΝΕΤΑΙ ΣΤΟ ΣΕΤ, ΚΑΙ ΝΑ ΚΑΛΥΠΤΕΤΕ ΤΗΝ ΠΙΣΙΝΑ ΟΤΑΝ ΔΕΝ ΧΡΗΣΙΜΟΠΟΙΕΙΤΑΙ ΓΙΑ ΝΑ ΑΠΟΦΥΓΕΤΕ ΖΗΜΙΕΣ ΣΤΟ ΥΛΙΚΟ ΤΗΣ ΕΠΑΝΩ ΚΟΥΠΑΣΤΗΣ. ΚΑΘΑΡΙΣΤΕ ΑΠΑΛΑ ΤΥΧΟΝ ΒΡΩΜΙΑ ΑΠΟ ΤΙΣ ΕΠΑΝΩ ΚΟΥΠΑΣΤΕΣ ΜΕ ΕΝΑ ΚΑΘΑΡΟ ΠΑΝΙ.

ΣΕ ΠΕΡΙΠΤΩΣΗ ΔΙΑΡΡΟΗΣ, ΕΠΙΔΙΩΡΘΩΣΤΕ ΤΗΝ ΠΙΣΙΝΑ ΧΡΗΣΙΜΟΠΟΙΩΝΤΑΣ ΤΟ ΥΠΟΒΡΥΧΙΟ ΑΥΤΟΚΟΛΜΗΤΟ ΕΠΙΡΑΜΜΑ ΕΠΙΣΚΕΥΗΣ ΠΟΥ ΠΑΡΕΧΕΤΑΙ. ΜΠΟΡΕΙΤΕ ΝΑ ΒΡΕΙΤΕ ΤΙΣ ΟΔΗΓΙΕΣ ΣΤΟ «ΣΥΧΝΕΣ ΕΡΩΤΗΣΕΙΣ» ΣΤΗΝ ΕΝΟΤΗΤΑ ΥΠΟΣΤΗΡΙΞΗΣ ΤΟΥ ΙΣΤΟΤΟΠΟΥ ΜΑΣ (www.bestwaycorp.com/support).

ΟΔΗΓΙΕΣ ΑΠΟΣΥΝΑΡΜΟΛΟΓΗΣΗΣ ΚΑΙ ΑΠΟΘΗΚΕΥΣΗΣ



ΟΔΗΓΙΕΣ ΑΠΟΣΤΡΑΓΓΙΣΗΣ

ΓΙΑ ΤΗΝ ΑΠΟΣΤΡΑΓΓΙΣΗ, ΑΝΑΤΡΕΞΤΕ ΣΤΙΣ ΕΙΚΟΝΕΣ ΣΤΟ ΠΙΣΩ ΜΕΡΟΣ ΤΟΥ ΕΓΧΕΙΡΙΔΙΟΥ. ΤΑ ΣΧΕΔΙΑ ΕΙΝΑΙ ΜΟΝΟ ΓΙΑ ΛΟΓΟΥΣ ΑΠΕΙΚΟΝΙΣΗΣ. ΜΠΟΡΕΙ ΝΑ ΜΗΝ ΑΝΤΑΠΟΚΡΙΝΟΝΤΑΙ ΣΤΟ ΠΡΑΓΜΑΤΙΚΟ ΠΡΟΪΟΝ. ΔΕΝ ΕΙΝΑΙ ΥΠΟ ΚΛΙΜΑΚΑ. ΠΡΙΝ ΑΠΟΣΤΡΑΓΓΙΣΤΕ ΤΟ ΝΕΡΟ ΤΗΣ ΠΙΣΙΝΑΣ ΣΑΣ, ΒΕΒΑΙΩΘΕΙΤΕ ΟΤΙ ΑΠΟΣΤΡΑΓΓΙΖΕΤΕ ΤΗΝ ΠΙΣΙΝΑ ΣΑΣ ΜΑΚΡΙΑ ΑΠΟ ΤΟ ΣΠΙΤΙ ΚΑΙ ΤΥΧΟΝ ΑΝΤΙΚΕΙΜΕΝΑ ΠΟΥ ΥΠΟΚΕΙΝΤΑΙ ΣΕ ΖΗΜΙΑ ΑΠΟ ΤΟ ΝΕΡΟ. ΕΛΕΓΞΤΕ ΤΟΥΣ ΤΟΠΙΚΟΥΣ ΚΑΝΟΝΙΣΜΟΥΣ ΓΙΑ ΑΠΟΧΕΤΕΥΣΗ ΣΥΜΦΩΝΑ ΜΕ ΤΟΝ ΝΟΜΟ.

ΟΔΗΓΙΕΣ ΚΑΘΑΡΙΣΜΟΥ

1. ΞΕΠΛΥΝΕΤΕ ΤΗΝ ΕΠΕΝΔΥΣΗ ΤΗΣ ΠΙΣΙΝΑΣ ΜΕ ΤΡΕΧΟΥΜΕΝΟ ΝΕΡΟ ΓΙΑ ΝΑ ΑΦΑΙΡΕΣΕΤΕ ΤΥΧΟΝ ΚΑΤΑΛΟΙΠΑ ΠΟΥ ΑΦΗΝΟΥΝ ΤΑ ΧΗΜΙΚΑ Ή ΤΥΧΟΝ ΣΩΜΑΤΙΔΙΑ.
2. ΑΦΗΣΤΕ ΤΗΝ ΞΕΦΟΥΣΚΩΤΗ ΕΠΕΝΔΥΣΗ ΣΤΟ ΦΩΣ ΤΟΥ ΗΛΙΟΥ ΜΕΧΡΙ ΝΑ ΣΤΕΓΝΩΣΕΙ ΤΕΛΕΙΩΣ.
3. ΓΙΑ ΝΑ ΑΦΑΙΡΕΣΕΤΕ ΤΕΛΕΙΩΣ ΤΟ ΥΠΟΛΟΙΠΟ ΝΕΡΟ, ΣΚΟΥΠΙΣΤΕ ΤΗΝ ΕΠΕΝΔΥΣΗ ΤΗΣ ΠΙΣΙΝΑΣ ΜΕ ΕΝΑ ΣΤΕΓΝΟ ΠΑΝΙ.

ΟΔΗΓΙΕΣ ΑΠΟΘΗΚΕΥΣΗΣ

ΑΦΑΙΡΕΣΤΕ ΟΛΑ ΤΑ ΕΞΑΡΤΗΜΑΤΑ. ΒΕΒΑΙΩΘΕΙΤΕ ΟΤΙ Η ΕΠΕΝΔΥΣΗ ΚΑΙ ΤΑ ΕΞΑΡΤΗΜΑΤΑ ΤΗΣ ΠΙΣΙΝΑΣ ΕΙΝΑΙ ΕΝΤΕΛΩΣ ΚΑΘΑΡΑ ΚΑΙ ΣΤΕΓΝΑ ΠΡΙΝ ΤΗΝ ΑΠΟΘΗΚΕΥΣΗ. ΕΑΝ Η ΠΙΣΙΝΑ ΔΕΝ ΕΙΝΑΙ ΕΝΤΕΛΩΣ ΣΤΕΓΝΗ, ΜΠΟΡΕΙ ΝΑ ΠΡΟΚΛΗΘΕΙ ΜΟΥΧΛΑ ΚΑΙ ΝΑ ΚΑΤΑΣΤΡΕΦΕΙ ΤΗΝ ΕΠΕΝΔΥΣΗ ΤΗΣ ΠΙΣΙΝΑΣ ΚΑΤΑ ΤΗΝ ΠΕΡΙΟΔΟ ΑΠΟΘΗΚΕΥΣΗΣ. ΜΟΛΙΣ ΣΤΕΓΝΩΣΕΙ ΤΕΛΕΙΩΣ Η ΠΙΣΙΝΑ, ΠΑΣΠΑΛΙΣΤΕ ΜΕ ΣΚΟΝΗ ΤΑΛΚ ΓΙΑ ΝΑ ΜΗΝ ΚΟΛΛΗΣΕΙ Η ΕΠΕΝΔΥΣΗ. ΣΥΝΙΣΤΟΥΜΕ ΑΝΕΠΙΦΥΛΑΚΤΑ ΤΗΝ ΑΠΟΣΥΝΑΡΜΟΛΟΓΗΣΗ ΤΗΣ ΠΙΣΙΝΑΣ ΟΤΑΝ Η ΘΕΡΜΟΚΡΑΣΙΑ ΠΕΡΙΒΑΛΛΟΝΤΟΣ ΕΙΝΑΙ ΠΑΝΩ ΑΠΟ 15°C / 59°F.

ΔΙΠΛΩΣΤΕ ΤΗΝ ΕΠΕΝΔΥΣΗ ΤΗΣ ΠΙΣΙΝΑΣ ΜΟΝΟ ΕΑΝ Η ΘΕΡΜΟΚΡΑΣΙΑ ΠΕΡΙΒΑΛΛΟΝΤΟΣ ΕΙΝΑΙ ΠΑΝΩ ΑΠΟ 15°C / 59°F. ΑΠΟΘΗΚΕΥΣΤΕ ΤΗΝ ΠΙΣΙΝΑ ΣΕ ΞΗΡΟ ΜΕΡΟΣ ΜΕ ΜΕΤΡΙΑ ΘΕΡΜΟΚΡΑΣΙΑ ΜΕΤΑΞΥ 15°C / 59°F ΚΑΙ 38°C / 100°F ΚΑΙ ΔΙΑΤΗΡΗΣΤΕ ΤΗΝ ΕΠΕΝΔΥΣΗ ΤΗΣ ΠΙΣΙΝΑΣ ΚΑΙ ΟΛΑ ΤΑ ΕΞΑΡΤΗΜΑΤΑ ΜΕΣΑ ΣΕ ΕΝΑ ΧΑΡΤΟΚΟΥΤΟ, ΓΙΑ ΝΑ ΠΡΟΣΤΑΤΕΥΣΕΤΕ ΚΑΛΥΤΕΡΑ ΤΟ ΥΛΙΚΟ PVC ΚΑΤΑ ΤΗ ΧΕΙΜΕΡΙΝΗ ΠΕΡΙΟΔΟ.

ΟΡΟΙ ΕΓΓΥΗΣΗΣ

ΓΙΑ ΥΠΟΣΤΗΡΙΞΗ ΚΑΙ ΕΓΓΡΑΦΗ ΠΡΟΪΟΝΤΟΣ, ΕΠΙΣΚΕΦΤΕΙΤΕ ΤΟ bestwaycorp.com/support.



РУКОВОДСТВО ПОЛЬЗОВАТЕЛЯ

43 cm (17") - 81 cm (32")

STEEL PRO®

ВАЖНЫЕ ИНСТРУКЦИИ ПО ТЕХНИКЕ БЕЗОПАСНОСТИ

ПРЕДУПРЕЖДЕНИЯ

Сохраните эти инструкции – и внимательно прочитайте их перед началом эксплуатации.

Внимательно прочитайте информацию в руководстве пользователя, убедитесь в том, что вам все понятно, и следуйте указаниям при установке и использовании бассейна. Эти меры предосторожности предупреждают о некоторых распространенных рисках отдыха и игр в воде, но не покрывают все риски и все возможные опасности. Будьте осторожны, рассудительны и разумны при отдыхе и играх в воде.

Сохраните эту информацию для дальнейшего использования в справочных целях. Кроме того, в зависимости от типа бассейна, может предоставляться следующая ниже информация.

- Храните эти инструкции в безопасном месте. В случае утери инструкции обратитесь в компанию Bestway или найдите ее на нашем веб-сайте www.bestwaycorp.com.
- Ограждения, покрытия бассейна, сигнализация в бассейне и прочие защитные устройства полезны, но они не могут заменить постоянное и компетентное наблюдение, осуществляемое взрослыми.

Безопасность пользователей, не умеющих плавать:

- Компетентный взрослый должен постоянно внимательно и активно присматривать за детьми, которые не умеют плавать или плавают не очень хорошо (помните, что наибольшему риску утонуть подвержены дети до пяти лет).
- Каждый раз при использовании бассейна поручайте наблюдение за детьми компетентному взрослому.
- Дети, которые не умеют плавать или плавают не очень хорошо, должны использовать специальное защитное снаряжение при использовании бассейном.
- Когда бассейн не используется, или когда за ним никто не присматривает, уберите все игрушки из бассейна и прилегающей зоны, чтобы дети не могли заинтересоваться ими и приблизиться к бассейну.

Безопасное использование бассейна:

- Стимулируйте всех пользователей, особенно детей, обучению плаванию.
- Изучите базовые техники экстренной первой помощи, такие как сердечно-легочная реанимация (СЛР), и регулярно освежайте свои знания. Если произойдет несчастный случай, вы сможете спасти жизнь человека.
- Объясните всем пользователям бассейна, особенно детям, что делать в случае чрезвычайного происшествия.
- Не ныряйте на мелководье. Это может привести к серьезным травмам или смерти.
- Не пользуйтесь бассейном, если вы выпили алкогольный напиток или приняли лекарство, которое может негативно повлиять на вашу способность безопасно пользоваться бассейном.

Защитные устройства и оборудование:

- Чтобы предотвратить риск утопления детей, рекомендуется закрыть доступ в бассейн защитным ограждением.
- Чтобы помешать детям карабкаться по впускному и выпускному клапанам, рекомендуется установить ограждение (и блокировать все окна и двери, если они имеются), чтобы предотвратить доступ в бассейн без разрешения.
- Рекомендуется хранить спасательное оборудование (например, спасательный круг) в непосредственной близости от бассейна.
- Держите работающий телефон и список номеров телефонов экстренной связи в непосредственной близости от бассейна.
- Если вы используете покрытие бассейна, полностью уберите его с поверхности воды перед тем, как использовать бассейн.
- Защищайте пользователей бассейна от болезней, которые могут передаваться через воду, регулярно очищая воду и следуя правилам гигиены. Следуйте инструкциям по очистке воды, содержащимся в этом руководстве пользователя.
- Храните химикаты (напр., для очистки воды, чистящие и дезинфицирующие средства) в недоступном для детей месте.
- Используйте указатели, указанные ниже. Указатели должны быть установлены на видном месте в пределах 2 м от бассейна.



- В воде дети должны находиться под присмотром взрослых. Нырять запрещается.
- Съемные лестницы должны устанавливаться на твердой горизонтальной поверхности.
- Независимо от материалов, используемых для изготовления бассейна, регулярно осматривайте поверхности под бассейном и его оборудование на предмет любых угроз безопасности.
- Регулярно проверяйте состояние болтов и винтов. Удалите сколы и острые кромки, чтобы избежать травм.
- Не оставляйте слитую из бассейна воду вне его. Пустой бассейн может деформироваться и (или) прогнуться от ветра.
- Если у вас есть фильтрующий насос, см. инструкции в руководстве пользователя насоса. Не используйте насос, если в бассейне находятся люди.
- Если у вас есть лестница, см. инструкции в руководстве пользователя лестницы.

ВАЖНЫЕ ИНСТРУКЦИИ ПО ТЕХНИКЕ БЕЗОПАСНОСТИ

ВНИМАНИЕ!

При пользовании плавательным бассейном необходимо соблюдать инструкции по технике безопасности, содержащиеся в руководстве по эксплуатации и обслуживанию.

Чтобы избежать опасности утопления или других серьезных травм, внимательно следите за тем, чтобы дети до 5 лет не попали в бассейн без разрешения. Оборудуйте доступ к бассейну защитными устройствами и постоянно держите детей под наблюдением взрослых во время использования бассейна.

Внимательно изучите инструкции и сохраните их для дальнейшего использования в справочных целях.

ДЕТАЛИ И ИНСТРУМЕНТЫ



Сравните детали в коробке с деталями, перечисленными в этом руководстве. Проверьте, чтобы компоненты изделия соответствовали модели, которую вы собирались приобрести. В случае любых поврежденных или отсутствующих деталей на момент покупки посетите наш веб-сайт bestwaycorp.com/support.

ПРИМЕЧАНИЕ. Некоторые детали отличаются из-за размеров/конструкций бассейнов. Рисунки предназначены исключительно для целей иллюстрации. Они могут не отображать конкретное изделие. Рисунки не отображают действительный масштаб.

Перед сборкой изделия уделите несколько минут ознакомлению со всеми его частями.

Сборка этого бассейна может выполняться без дополнительных инструментов.

ИНСТРУКЦИИ ПО УСТАНОВКЕ



Обзор

Выбор правильного места установки:

Место, выбранное для установки бассейна, должно соответствовать следующим условиям:

- Только для использования на открытом воздухе.
- Из-за значительного суммарного веса воды в бассейне и пользователей в нем выбранный участок должен равномерно выдерживать общий вес установленного бассейна.
- При выборе участка принимайте во внимание, что вода может выливаться из бассейна во время его использования или дождя. Если вода приведет к размягчению поверхности участка, это может повлечь утрату участком способности выдерживать вес бассейна.
- Поверхность должна быть плоской и гладкой. Если участок имеет уклон или неровный, это может привести к несбалансированной нагрузке на конструкцию бассейна. Это может повлечь разрушение сварных швов лайнера и сгибание рамы. В худшем случае бассейн может разрушиться, что может повлечь причинение серьезных травм людям и (или) повреждение имущества.
- Выбранный участок должен быть свободен от каких бы то ни было предметов. Из-за веса воды любой предмет, оказавшийся под бассейном, может повредить или проткнуть дно бассейна.
- Выбранный участок должен быть свободен от агрессивных видов растений и сорняков. Эти растения, отличающиеся сильной вегетацией, могут прорости через лайнер и привести к утечке воды. С участка необходимо удалить всю траву и другую растительность, которые после увядания могут привести к возникновению неприятных запахов и слизи.
- Выбранное месторасположение должно находиться далеко от входа в дом. Не располагайте какое-либо оборудование или мебель вокруг бассейна. Выливающаяся из бассейна вода во время его использования либо из-за его дефекта или повреждения может повредить мебель внутри дома или вокруг бассейна.
- Важно устанавливать бассейн вдалеке от предметов, которые дети могут использовать для того, чтобы забраться в него.
- Устанавливайте бассейн рядом с подходящей системой слива, чтобы, при необходимости, устранить переливание или опорожнить бассейн. Убедитесь, что сторона бассейна с входом для воды А и выходом В расположена с той же стороны, что и источник питания, где будет подключена система фильтрации.
- Над участком не должны проходить линии электропередачи и не нависать ветки деревьев. Убедитесь в том, что на выбранном участке нет подземных коммуникаций, линий и кабелей.
- Регулярно проверяйте положение вертикальных ножек и (или) U-образных опор. Они всегда должны находиться на уровне дна бассейна. Если вертикальная ножка или U-образная опора начинает углубляться в землю, немедленно слейте воду из бассейна во избежание разрушения бассейна вследствие неравномерной нагрузки на рамную конструкцию. Поменяйте место расположения бассейна или замените материал покрытия участка более прочным.

Рекомендуемые поверхности: трава, земля, бетон и другие поверхности, отвечающие вышеприведенным условиям для установки.

Не рекомендуемые поверхности для установки: грязь, песок, гравий, крыша, балкон, подъездная дорожка, помост, мягкий/рыхлый грунт и другие поверхности, не отвечающие вышеприведенным условиям для установки.

Следуйте важному приведенным выше инструкциям для выбора правильного расположения и участка для установки вашего бассейна.

ПРИМЕЧАНИЕ: Если детали будут повреждены вследствие расположения и установки бассейна на участке, не отвечающем данным инструкциям, это не будет считаться производственным дефектом и не будет покрываться гарантией, по ним не будут приниматься никакие требования ремонта и обслуживания. Владелец несет ответственность за соответствие состояния участка требованиям настоящей инструкции в течение всего срока эксплуатации изделия.

Дополнительные рекомендации:

Обратитесь в городской совет за информацией о постановлениях, касающихся ограживания, барьеров, освещения, и нормах техники безопасности и неукоснительно их соблюдайте.

Если насос и (или) лестница входят в комплект, см. инструкции по технике безопасности и установке в руководстве насоса и (или) лестницы. Лестница должна соответствовать размеру бассейна.

Если вам необходимо изменить местоположение во время установки, поднимите лайнер, чтобы переместить его; не вложите его по земле. Трение между ПВХ-материалом и землей может повредить лайнер бассейна.

ИНСТРУКЦИИ ПО УСТАНОВКЕ



Полезные советы по установке:

Мы настоятельно рекомендуем открывать упаковку и собирать бассейн при температуре окружающей среды выше 15°C (59°F). ПВХ-материал лайнера будет более гибким и бассейн будет легче собирать в этой среде.

Мы предлагаем вам купить лестницу для бассейна (если она не входит в комплект) и подготовить ее перед обустройством бассейна, так как она поможет всякий раз, когда вам нужно будет попасть в него.

УКАЗАНИЯ ПО УСТАНОВКЕ



Инструкцию по установке см. на иллюстрациях в конце руководства пользователя. Рисунки предназначены исключительно для целей иллюстрации. Они могут не отображать конкретное изделие. Рисунки не отображают действительный масштаб.

Компания Bestway не несет ответственности за причиненные бассейну повреждения вследствие неправильного обращения или несоблюдения настоящих инструкций.

ПРИМЕЧАНИЕ. Установка должна выполняться в соответствии с нормами соответствующей юрисдикции. Возможно, придется получить разрешения на устройство, проведение водопроводных и электромонтажных работ, зонирование и т.п.

ПРИМЕЧАНИЕ. Этапы установки, описанные в руководстве, применяются ко всем перечисленным размерам, за исключением конкретного этапа, на котором указано иное. Комбинации и количество необходимых деталей могут отличаться в зависимости от размера вашего бассейна. Ознакомьтесь с приведенными ниже эскизами конфигурации приобретенного вами изделия.

Бассейны классифицируются по размеру, как указано ниже.

- I : 2,21 m x 1,50 m x 43 cm (7'3" x 59" x 17")
- II : 2,59 m x 1,70 m x 61 cm (8'6" x 67" x 24")
- III : 3,00 m x 2,01 m x 66 cm (9'10" x 6'7" x 26")
3,66 m x 2,01 m x 66 cm (12' x 6'7" x 26")
4,00 m x 2,11 m x 81 cm (13'1" x 6'11" x 32")

Полезные советы:

ВАЖНО! Эти примечания содержат дополнительную информацию для нескольких этапов установки. Не забудьте вернуться к ним при сборке бассейна.

Действие 2. Вставьте верхние направляющие в соответствии с эскизами для приобретенного изделия в лайнер бассейна (К).

Действие 6. Складки на лайнере на дне уменьшают размер бассейна и создают дополнительное давление на швы, сокращая срок его службы. Когда бассейн наполнится водой примерно на 1 см (0,39 дюйма), аккуратно разгладьте низ лайнера, чтобы убрать все складки. Мы рекомендуем начинать с центра бассейна и двигаться к краям. Вы можете продолжить наполнять бассейн, когда пол станет гладким и без складок.

Действие 8. Продолжая наполнять бассейн, время от времени проверяйте положение вертикальных ножек во время наполнения бассейна водой. Ножки могут постепенно менять положение из-за увеличения веса воды. Если ножки не перпендикулярны земле, прекратите наполнение бассейна и отрегулируйте их. Это поможет распределить вес, чтобы избежать нагрузки на раму и лайнер.

Наполнение бассейна водой:

ВНИМАНИЕ!

! Не оставляйте бассейн без присмотра, когда он наполняется водой. Постоянно проверяйте бассейн, чтобы убедиться, что он правильно наполняется.

• Убедитесь, что вертикальные ножки всегда перпендикулярны земле, не находятся под лайнером и не наклонены в сторону. Настоятельно рекомендуется использовать для наполнения бассейна водопроводную воду, чтобы свести к минимуму содержание нежелательных примесей, таких как минеральные соли. Не используйте морскую воду. После завершения всех этапов сборки наполняйте бассейн, пока вода не достигнет линии сварки, что соответствует 90% полного объема бассейна. Не наливайте слишком много воды, так как бассейн потеряет устойчивость и может разрушиться. В случае сильных осадков мы настоятельно рекомендуем снизить уровень воды с целью его поддержания на отметке 90% полного объема, чтобы избежать переполнения бассейна.

- **ВАЖНО!** Когда бассейн будет заполнен на 90%, проверьте, чтобы расстояние между поверхностью воды и верхом направляющих было одинаковым со всех сторон. Если оно будет отличаться, это означает, что поверхность не ровная, и мы настоятельно рекомендуем слить воду и выровнять выбранное место. Никогда не пытайтесь перемещать бассейн с водой в нем.
- **ВАЖНО!** Если оставить наполненный водой бассейн на неровной поверхности, это может привести к разрыву сварных швов и (или) разрушению бассейна, что может причинить серьезные травмы и (или) материальный ущерб. Внутри бассейна может накапливаться высокое давление. Если у вашего бассейна выпуклая или неровная стенка, она может порваться, что приведет к внезапному выбросу воды и причинению серьезных травм и (или) материальному ущербу. Когда бассейн будет заполнен на 90%, проверьте его на предмет утечек в клапанах или швах, а также на наличие видимых потерь воды. Не добавляйте в воду никаких химикатов до тех пор, пока это не будет сделано.

ИНСТРУКЦИИ ПО ОБРАБОТКЕ ВОДЫ



Необходимо следить за тем, чтобы вода в бассейне была чистой и химически сбалансированной. Простого использования системы фильтрации и очистки фильтрующего картриджа недостаточно для правильной обработки воды. Важно уделять приоритетное внимание обработке и здоровому состоянию воды в бассейне. Если вы не будете придерживаться этих рекомендаций, ваше здоровье и здоровье вашей семьи может оказаться под угрозой.

ИНСТРУКЦИИ ПО ОБРАБОТКЕ ВОДЫ



Обработка воды в бассейне:

Мы рекомендуем вам использовать специальные химикаты для бассейнов для того, чтобы сохранять химический баланс воды, а также таблетки хлора или брома (но не гранулы) в дозаторе хлорреагентов. Химическая обработка с помощью таблеток хлорреагентов должна выполняться с помощью дозатора хлорреагентов или плавающего дозатора хлорреагентов. Не бросайте хлорреагенты непосредственно в воду. Хлорреагенты будут оседать на дне бассейна, повреждая и обесцвечивая лайнер. В худшем случае они повредят структуру лайнера бассейна. Гарантия не распространяется на повреждение бассейна, вызванное неправильным использованием, количеством пользователей и общим неправильным обращением с водой в бассейне. Качество воды зависит от частоты использования, количества пользователей и общего обслуживания бассейна. Если вода не подвергается химической обработке, ее нужно менять каждые 3 дня.

Мы советуем принимать душ перед посещением бассейна, так как косметика, лосьоны и прочие средства, оставшиеся на коже, могут быстро ухудшить качество воды. Установите емкость с водой рядом с бассейном, чтобы пользователи могли помыть ноги перед входом в воду. Регулярно используйте скиммер для очистки водной поверхности и вакуумный очиститель для дна бассейна, чтобы избежать скопления грязи. Если они не входят в комплект, вы можете приобрести их, посетив наш веб-сайт (www.bestwaycorp.com) или посетив ближайший магазин принадлежностей для бассейнов.

Использование химических средств:

В комплект вашего бассейна может не входить дозатор хлорреагентов. В этом случае вы можете приобрести его, посетив наш веб-сайт (www.bestwaycorp.com) или ближайший магазин принадлежностей для бассейнов. После пользования бассейном удалите из него дозатор хлорреагентов. Кроме того как вы очистили воду с помощью хлорреагентов, а также перед использованием бассейна, воспользуйтесь тестовым набором (не входит в комплект поставки), чтобы проверить химический состав воды.

Мы рекомендуем поддерживать химический баланс воды, как показано в таблице.

Превышение следующих параметров может привести к повреждению структуры лайнера и созданию опасной ситуации для пользователей. Обратитесь к своему местному продавцу бассейнов, чтобы получить более подробную информацию об обработке воды химическими средствами. Строго выполняйте инструкции производителя химикатов.

ТЕСТ	ИДЕАЛЬНЫЕ ЗНАЧЕНИЯ
Общая щелочность	80 – 120 ч/млн
pH	7,4 - 7,6
Кальциевая жесткость	200 – 400 ч/млн
Циануровая кислота	30 – 50 ч/млн
Свободный хлор	2 – 4 ч/млн

Инструкции по принадлежностям

Мы советуем приобрести крышку для бассейна, если она не входит в комплект поставки, и накрывать бассейн, когда он не используется, чтобы предотвратить повреждение материала верхних направляющих. Чистой тканью аккуратно счищайте грязь с верхних направляющих.

В случае протечи заклейте бассейн подводной самоклеящейся ремонтной заплатой (входит в комплект поставки). Инструкции можно найти в часто задаваемых вопросах раздела поддержки на нашем веб-сайте (www.bestwaycorp.com/support).

ИНСТРУКЦИИ ПО РАЗБОРКЕ И ХРАНЕНИЮ



Инструкции по сливу

Для слива следуйте иллюстрациям в конце руководства. Рисунки предназначены исключительно для целей иллюстрации. Они могут не отображать конкретное изделие. Рисунки не отображают действительный масштаб.

Прежде чем сливать воду из бассейна, убедитесь, что вы сливаете воду подальше от дома и любых объектов, которые могут быть повреждены водой. Ознакомьтесь с местными нормами по сливу воды.

Инструкции по очистке

1. Промойте лайнер бассейна водопроводной водой, чтобы удалить остатки химических средств и грязь.
2. Оставьте пустой лайнер на солнце, пока он полностью не высохнет.
3. Чтобы полностью удалить оставшуюся воду, протрите лайнер бассейна сухой тканью.

Инструкции по хранению

Снимите все принадлежности. Убедитесь, что лайнер бассейна и принадлежности полностью чистые и сухие перед хранением. Если не просушить лайнер полностью, может образоваться плесень и повредить лайнер бассейна.

После полного просушивания бассейна посыпьте поверхности тальком, чтобы лайнер не слипся.

Мы настоятельно рекомендуем разбирать бассейн, когда температура воздуха выше 15°C (59°F).

Складывайте лайнер бассейна только в том случае, если температура воздуха превышает 15°C (59°F). Храните бассейн в сухом месте при умеренной температуре от 15°C (59°F) до 38°C (100°F) и поместите лайнер бассейна и все принадлежности в картонную коробку, чтобы лучше защитить ПВХ-материал в зимний период.

ГАРАНТИЙНЫЕ УСЛОВИЯ

Для получения поддержки и регистрации изделия посетите веб-сайт bestwaycorp.com/support.



INSTRUKCJA OBSŁUGI

43 cm (17") - 81 cm (32")

STEEL PRO®

WAŻNE INSTRUKCJE BEZPIECZEŃSTWA

OSTRZEŻENIA

Zachowaj tę instrukcję — przeczytaj uważnie przed użyciem.

Przed montażem lub użytkowaniem basenu należy uważnie przeczytać, zrozumieć i przestrzegać wszystkich informacji zawartych w niniejszej instrukcji obsługi. Niniejsze wytyczne bezpieczeństwa odnoszą się do niektórych typowych zagrożeń związanych z rekreacją wodną, ale nie mogą obejmować wszystkich zagrożeń i niebezpieczeństw we wszystkich przypadkach. Podczas korzystania z jakiegokolwiek aktywności w wodzie należy zawsze zachować ostrożność, zdrowy rozsądek i dobry osąd.

Zachowaj instrukcję do późniejszego wglądu. Dodatkowo, w zależności od typu basenu, poniższe informacje mogą być dostarczone.

- Przechowuj tę instrukcję w bezpiecznym miejscu. Jeśli brakuje instrukcji, skontaktuj się z producentem lub wyszukaj ją na naszej stronie internetowej www.bestwaycorp.com.
- Bariery, pokrywy basenowe, alarmy basenowe lub podobne urządzenia zabezpieczające są pomocne, ale nie zastępują stalego i kompetentnego nadzoru osoby dorosłej.

Bezpieczeństwo osób niepotrafiących pływać:

- Wymagany jest zawsze ciągły, aktywny i czujny nadzór kompetentnej osoby dorosłej nad osobami słabo pływającymi lub niepotrafiącymi pływać (pamiętaj, że dzieci poniżej 5 roku życia są najbardziej zagrożone utonięciem).
- Podczas użytkowania basenu wyznacz kompetentną osobę dorosłą do jego nadzoru.
- Podczas korzystania z basenu osoby słabo pływające lub niepotrafiące pływać powinny nosić osobiste wyposażenie ochronne.
- Gdy basen nie jest używany lub nie jest nadzorowany, usuń wszystkie zabawki z basenu i jego otoczenia, aby nie przyciągać do niego dzieci.

Bezpieczne korzystanie z basenu:

- Zachęcaj wszystkich użytkowników, zwłaszcza dzieci, do nauki pływania.
- Naucz się podstawowych zabiegów resuscytacyjnych, takich jak resuscytacja krążeniowo-oddechowa (CPR) i regularnie odświeżaj tę wiedzę. W sytuacji awaryjnej może to uratować życie.
- Poinstruj wszystkich użytkowników basenu, w tym dzieci, co robić w sytuacji awaryjnej.
- Nigdy nie nurkuj w płytkich akwenach. Może to prowadzić do poważnych obrażeń lub śmierci.
- Nie korzystaj z basenu pod wpływem alkoholu lub leków, które mogą osłabić Twoją zdolność do bezpiecznego korzystania z basenu.

Urządzenia i sprzęt zabezpieczający:

- Aby zapobiec utonięciu dzieci, zaleca się zabezpieczenie dostępu do basenu za pomocą urządzenia zabezpieczającego.
- Aby uniemożliwić dzieciom wspinanie się na zawór wlotowy i wylotowy, zaleca się zainstalowanie bariery (oraz zabezpieczenie wszystkich drzwi i okien, tam, gdzie ma to zastosowanie), aby uniemożliwić nieuprawniony dostęp do basenu.
- Zaleca się trzymanie sprzętu ratowniczego przy basenie (np. boi pierścieniowej).
- W pobliżu basenu trzymaj działający telefon i listę numerów alarmowych.
- Gdy używana jest pokrywa basenowa, przed wejściem do basenu zdejmij ją całkowicie z powierzchni wody.
- Chroń osoby przebywające w basenie przed chorobami związanymi z wodą uzdatniającą wodę w basenie i przestrzegając zasad higieny. Zapoznaj się z wytycznymi dotyczącymi uzdatniania wody w instrukcji obsługi.
- Chemikalia (np. produkty do uzdatniania wody, czyszczenia lub dezynfekcji) przechowuj poza zasięgiem dzieci.
- Skorzystaj z oznakowania opisanego poniżej. Oznakowanie należy umieścić w widocznym miejscu w odległości do 2,00 m od basenu.



- Nadzoruj dzieci w środowisku wodnym. Zakaz nurkowania.
- Zdejmowane drabinki należy umieścić na solidnej, poziomej powierzchni.
- Niezależnie od materiałów użytych do budowy basenu, regularnie sprawdzaj powierzchnię pod basenem i jego wyposażenie pod kątem zagrożeń bezpieczeństwa.
- Regularnie monitoruj śruby i wkręty. Usuń drzazgi lub wszelkie ostre krawędzie, aby uniknąć obrażeń.
- Nie zostawiaj opróżnionego basenu na zewnątrz. Pusty basen może ulec deformacji i/lub przemieszczeniu pod wpływem wiatru.
- Jeśli masz pompę filtrującą, zapoznaj się z instrukcją obsługi pompy. Nie używaj pompy, jeśli w basenie znajdują się ludzie.
- Jeśli masz drabinkę, zapoznaj się z instrukcją obsługi drabinki.

WAŻNE INSTRUKCJE BEZPIECZEŃSTWA

OSTRZEŻENIE!

Korzystanie z basenu oznacza przestrzeganie instrukcji bezpieczeństwa opisanych w instrukcji obsługi i konserwacji. Aby zapobiec utonięciu lub innym poważnym obrażeniom, należy zwrócić szczególną uwagę na możliwość nieoczekiwanego wejścia do basenu przez dzieci poniżej 5 roku życia, zabezpieczając dostęp do niego oraz trzymając dzieci pod stałym nadzorem osoby dorosłej podczas przebywania w basenie.

Prosimy o dokładne przeczytanie i zachowanie do późniejszego wglądu.

CZĘŚCI I NARZĘDZIA



Porównaj części w pudełku z częściami wymienionymi w niniejszej instrukcji. Sprawdź, czy elementy wyposażenia reprezentują model, który zamierzałeś kupić. Jeśli jakiegokolwiek części są uszkodzone lub brakuje ich w momencie zakupu, odwiedź naszą stronę internetową bestwaycorp.com/support.

UWAGA: Niektóre części różnią się ze względu na rozmiar/strukturę basenu. Rysunki służą wyłącznie do celów ilustracyjnych.

Mogą nie odzwierciedlać rzeczywistego produktu. Nie w skali.

Przed montażem produktu poświęć kilka minut na zapoznanie się ze wszystkimi częściami.

Montaż tego basenu można wykonać bez dodatkowych narzędzi.

INSTRUKCJA MONTAŻU



Przegląd

Wybór właściwej lokalizacji:

Wybrana lokalizacja, w której basen zostanie zmontowany, musi spełniać następujące warunki:

- Tylko do użytku na zewnątrz.
- Ze względu na łączny ciężar wody i użytkowników wewnątrz basenu, wybrana powierzchnia musi być w stanie równomiernie utrzymać całkowity ciężar przez cały czas instalacji basenu.
- Wybierając powierzchnię, weź pod uwagę, że woda może wydostawać się z basenu podczas użytkowania lub podczas deszczu. Jeśli woda zmiękczy powierzchnię, może stracić zdolność do utrzymywania ciężaru basenu.
- Powierzchnia musi być płaska i gładka. Jeśli powierzchnia jest nachylona lub nierówna, może to spowodować nierównowagę obciążenie konstrukcji basenu. Może to uszkodzić punkty łączące okładziny i zgiać ramę. W najgorszych przypadkach basen może się zawalić, powodując poważne obrażenia ciała i/lub uszkodzenie mienia osobistego.
- Wybrana powierzchnia musi być wolna od wszelkiego rodzaju obiektów. Ze względu na ciężar wody każdy przedmiot pod basenem może uszkodzić lub przebić dno basenu.
- Wybrana powierzchnia musi być wolna od ostrych roślin i chwastów. Ostra roślinność może przebić dno/okładzinę i spowodować wyciek wody. Trawa lub inna roślinność, która może powodować powstawanie nieprzyjemnego zapachu lub szlamu, musi zostać usunięta z wybranego miejsca.
- Wybrana lokalizacja musi znajdować się daleko od wejścia do domu. Nie umieszczaj żadnego sprzętu ani innych mebli wokół basenu. Woda, która wydostaje się z basenu podczas użytkowania lub z powodu nieprawidłowego działania produktu, może uszkodzić meble wewnątrz domu lub wokół basenu.
- Ważne jest, aby ustawić basen z dala od wszelkich przedmiotów, których dzieci mogą użyć, aby wejść do basenu.
- Umieść basen w pobliżu odpowiedniego systemu odwadniającego, aby poradzić sobie z przepełnieniem lub opróżnieniem basenu. Upewnij się, że strona basenu z **wylotem wody A** i **wylotem B** jest skierowana w kierunku źródła zasilania, do którego zostanie podłączony system filtracji
- W wybranej lokalizacji, tuż nad basenem, nie mogą znajdować się linie energetyczne ani drzewa. Upewnij się, że lokalizacja nie zawiera żadnych podziemnych rur, przewodów ani kabli.
- Regularnie sprawdzaj położenie pionowych nóg i/lub wsporników U. Muszą być zawsze na poziomie dna basenu. Jeśli pionowa noga lub wspornik U zaczynają zapadać się w ziemię, aby uniknąć zapadnięcia się basenu z powodu nierównomiernego obciążenia konstrukcji ramy, natychmiast spuść wodę z basenu. Zmień położenie basenu lub zmodyfikuj materiał powierzchni.

Sugerowane nawierzchnie: trawa, ziemia, beton i wszystkie inne nawierzchnie, które spełniają powyższe warunki ustawienia. **Powierzchnie, których należy unikać:** błoto, piasek, żwir, weranda, balkon, podjazd, platforma, miękka/luźna gleba lub inna powierzchnia, która nie spełnia powyższych warunków ustawienia.

Postępuj zgodnie z ważnymi instrukcjami powyżej, aby wybrać odpowiednią powierzchnię i lokalizację do ustawienia basenu.

UWAGA: Jeśli części ulegną uszkodzeniu, ponieważ powierzchnia montażowa i lokalizacja nie są zgodne z niniejszą instrukcją, nie będzie to uważane za wadę producenta i spowoduje unieważnienie gwarancji i wszelkich roszczeń serwisowych. Obowiązkiem właściciela jest upewnienie się, że powierzchnia spełnia wymagania przez cały czas.

Dodatkowe wytyczne:

Aby uzyskać przepisy dotyczące ogrodzeń, barier, oświetlenia i wymogów bezpieczeństwa skontaktuj się z lokalną radą miejską i upewnij się, że przestrzegasz wszystkich przepisów.

Jeśli w zestawie znajduje się pompa i/lub drabinka, należy zapoznać się z instrukcją obsługi pompy i/lub drabinki, aby uzyskać instrukcje dotyczące bezpieczeństwa i instalacji. Drabinka musi pasować do rozmiaru basenu.

Jeśli podczas montażu musisz zmienić lokalizację, podnieś basen, nie ciągnij go po ziemi. Tarcie między materiałem PVC a podłożem może uszkodzić okładzinę basenu.

INSTRUKCJA MONTAŻU



Pomocne wskazówki dotyczące montażu:

Zdecydowanie zalecamy elastyczne opakowania i zmontowanie basenu, gdy temperatura otoczenia przekracza 15°C / 59°F. Materiał PVC okładziny będzie bardziej elastyczny i łatwiejszy w montażu w tym środowisku.

Sugerujemy zakup drabinki basenowej (jeśli nie jest dołączona do zestawu) i przygotowanie jej przed rozłożeniem basenu, pomoże przy wchodzeniu do basenu.

INSTRUKCJE MONTAŻU



Aby uzyskać instrukcje montażu, postępuj zgodnie z ilustracjami na końcu instrukcji. Rysunki służą wyłącznie do celów ilustracyjnych. Mogą nie odzwierciedlać rzeczywistego produktu. Nie w skali.

Bestway nie ponosi odpowiedzialności za szkody wyrządzone w basenie z powodu niewłaściwej obsługi lub nieprzestrzegania tych instrukcji.

UWAGA: Montaż musi być zgodny z wymogami właściwego organu i może wymagać pozwoleń na budowę, instalację wodno-kanalizacyjną, elektryczną, zagospodarowanie przestrzenne itp.

UWAGA: Kroki montażu opisane w instrukcji dotyczą wszystkich wymienionych rozmiarów, z wyjątkiem określonego kroku, który stwierdza inaczej. Kombinacje i ilości potrzebnych części mogą się różnić w zależności od wielkości basenu. Zapoznaj się z poniższymi szkicami konfiguracji zakupionego przedmiotu.

Baseny są podzielone na kategorie według rozmiaru, jak wskazano poniżej.

- I : 2,21 m x 1,50 m x 43 cm (7'3" x 59" x 17")
- II : 2,59 m x 1,70 m x 61 cm (8'6" x 67" x 24")
- III : 3,00 m x 2,01 m x 66 cm (9'10" x 67" x 26")
3,66 m x 2,01 m x 66 cm (12' x 67" x 26")
4,00 m x 2,11 m x 81 cm (13'1" x 6'11" x 32")



Montaż zajmuje około 30-40 minut przy 2-3 osobach, bez żadnych przygotowań i napełniania wodą (szczegółowe informacje na temat zakupionego przedmiotu znajdują się w opakowaniu).

- Należy pamiętać, że czas montażu może różnić się w zależności od wielkości basenu i indywidualnego doświadczenia.

Pomocne wskazówki:

WAŻNE: Te uwagi zawierają dodatkowe informacje na temat kilku kroków konfiguracji. Pamiętaj, aby zapoznać się z nimi podczas montażu basenu.

Krok 2: Włóż górne szyny, zgodnie z rysunkami dołączonymi do zakupionego przedmiotu, do **Okładziny basenowej (K)**.

Krok 6: Zagięcia okładziny na dnie zmniejszają rozmiar basenu i wywierają dodatkowy nacisk na szwy, skracając jego żywotność. Gdy basen zostanie napełniony około 1 cm (0,39") wody, delikatnie wygładź dolną okładzinę, aby usunąć wszystkie fałdy. Zalecamy zacząć od środka basenu i kontynuować na zewnątrz. Możesz kontynuować napełnianie basenu, gdy podłoga jest gładka i pozbawiona zmarszczek.

Krok 8: Kontynuując napełnianie basenu, czasami sprawdzaj położenie pionowych nóg podczas napełniania basenu wodą. Nogi mogą stopniowo zmieniać pozycję ze względu na zwiększoną masę wody. Jeśli nogi nie są prostopadłe do podłoża, przestań napełniać basen i je wyreguluj. Pomoże to w rozłożeniu ciężaru, aby uniknąć obciążenia ramy i okładziny.

Napełnianie basenu wodą:



UWAGA:

Podczas napełniania wodą nie pozostawiaj basenu bez nadzoru. Stale sprawdzaj basen, aby upewnić się, że jest prawidłowo napełniony. Upewnij się, że pionowe nogi są zawsze prostopadłe do podłoża, a nie pod okładziną lub pochylone na bok.

Aby zminimalizować niepożądaną zawartość, taką jak minerały, do napełniania basenu zdecydowanie zaleca się używanie wody z kranu. Nie używaj wody morskiej. Po zakończeniu wszystkich etapów montażu napełnij basen wodą do momentu, gdy woda dotrze do linii łączenia, co odpowiada 90% pełnej wydajności. Nie przepelniaj, może to spowodować zapadnięcie się basenu. W przypadku intensywnych opadów deszczu zdecydowanie zalecamy obniżenie poziomu wody, aby utrzymać ją na poziomie 90% pojemności i uniknąć przelewania się wody.

- **WAŻNE:** Gdy basen jest wypełniony w 90%, sprawdź, czy odległość między powierzchnią wody a górną częścią stelażu jest taka sama dookoła. Jeśli jest inna, oznacza to, że powierzchnia nie jest równa i zdecydowanie zalecamy spuszczenie wody i dostosowanie wybranego miejsca. Nigdy nie próbuj przesuwac basenu, w którym wciąż jest woda.
- **WAŻNE:** Utrzymywanie basenu napełnionego wodą na nierównym podłożu może spowodować pęknięcie punktów łączących i/lub zawalenie się basenu, powodując poważne obrażenia ciała i/lub uszkodzenie mienia. Twój basen może zawierać duże ciśnienie. Jeśli basen ma wybruzczenie lub nierówną stronę, boki mogą pęknąć, nagle uwalniając wodę i powodując poważne obrażenia ciała i/lub uszkodzenie mienia. Gdy basen jest wypełniony w 90%, sprawdź basen pod kątem wycieków na zaworach lub łącznicach oraz pod kątem widocznych strat wody. Dopóki nie zostanie to zrobione nie dodawaj żadnych chemikaliów do wody.

INSTRUKCJE KONSERWACJI



Konieczne jest utrzymanie czystości i równowagi chemicznej wody w basenie. Samo korzystanie z systemu filtracji i czyszczenie wkładu filtracyjnego nie wystarczy do prawidłowego utrzymania wody. Ważne jest, aby nadać priorytet konserwacji i zdrowiu wody w basenie. Jeśli nie zastosujesz się do tych wskazówek, zdrowie Twoje i Twojej rodziny może być zagrożone.

INSTRUKCJE KONSERWACJI



Konserwacja wody:

Zalecamy stosowanie chemii basenowej do uzdatniania wody oraz tabletek chloru lub bromu (nie należy używać granulatu) z dozownikiem chemicznym. Konserwację chemiczną za pomocą tabletek chemicznych należy wykonywać za pomocą dozownika chemicznego lub pływającego dozownika chemicznego. Nie wrzucaj produktów chemicznych bezpośrednio do wody. Chemikalia osiadają na dnie basenu i uszkadzają oraz odbarwiają okładzinę. W najgorszych przypadkach uszkadzają konstrukcję okładziny basenowej. Uszkodzenia basenu wynikające z niewłaściwego użytkowania, liczby użytkowników i ogólnego złego gospodarowania wodą w basenie nie są objęte gwarancją. Jakość wody jest bezpośrednio związana z częstotliwością użytkowania, liczbą użytkowników i ogólnym utrzymaniem basenu. Wodę należy wymieniać co 3 dni, jeśli nie jest wykonywana obróbka chemiczna wody.

Przed korzystaniem z basenu zalecamy wzięcie prysznica, produkty kosmetyczne, balsamy i inne pozostałości na skórze mogą szybko pogorszyć jakość wody. Aby umyć stopy przed wejściem do basenu umieść wiadro z wodą obok basenu. Regularnie używaj skimmera basenowego do powierzchni i odkurzacza do dna basenu, aby uniknąć osiadłych zabrudzeń. Jeśli nie ma ich w zestawie, możesz je zakupić odwiedzając naszą stronę internetową (www.bestwaycorp.com) lub odwiedzając najbliższy sklep z artykułami basenowymi.

Używanie chemikaliów:

Twój zestaw basenowy może nie zawierać dozownika chemikaliów. W takim przypadku możesz go kupić, odwiedzając naszą stronę internetową (www.bestwaycorp.com) lub odwiedzając najbliższy sklep z artykułami basenowymi. Wyjmij dozownik chemikaliów, gdy basen jest używany. Po wykonaniu konserwacji chemicznej i przed korzystaniem z basenu użyj zestawu testowego (brak w zestawie), aby przetestować skład chemiczny wody.

Zalecamy utrzymanie równowagi chemicznej wody, jak pokazano w tabeli. Przekroczenie poniższych parametrów może uszkodzić konstrukcję okładziny i stworzyć zagrożenie dla użytkowników.

Aby uzyskać więcej informacji na temat użytkowania chemikaliów, skonsultuj się z lokalnym sprzedawcą basenów lub chemikaliów. Zwróć szczególną uwagę na instrukcje producenta chemikaliów.

TEST	WARTOŚCI IDEALNE
Całkowita zasadowość	80–120 ppm.
pH	7,4 - 7,6
Twardość wapniowa	200 – 400 ppm
Kwas cyjanurowy	30 – 50 ppm
Wolny dostępny chlor	2 – 4 ppm

Instrukcje dotyczące akcesoriów

Sugerujemy zakup pokrywy basenowej, jeśli nie jest ona dołączona do zestawu, i przykrycie basenu, gdy nie jest używany, aby zapobiec uszkodzeniu materiału górnej szyny. Delikatnie wyciągnij wszelkie zabrudzenia z górnych szyn czystą szmatką.

W przypadku wycieku załataj basen za pomocą dołączonej podwodnej samoprzylepnej łatki naprawczej. Instrukcje można znaleźć w sekcji Często Zadawane Pytania w sekcji pomocy technicznej na naszej stronie internetowej (www.bestwaycorp.com/support).

INSTRUKCJE DEMONTAŻU I PRZECHOWYWANIA



Instrukcje dotyczące opróżniania

Aby opróżnić basen, postępuj zgodnie z ilustracjami na końcu instrukcji. Rysunki służą wyłącznie do celów ilustracyjnych. Mogą nie odzwierciedlać rzeczywistego produktu. Nie w skali.

Przed spuszczeniem wody w basenie upewnij się, że spuszczasz wodę z dala od domu i wszelkich przedmiotów, które mogą zostać uszkodzone przez wodę. Zapoznaj się z lokalnymi przepisami, aby zapoznać się z przepisami dotyczącymi drenażu.

Instrukcje czyszczenia

1. Aby usunąć pozostałości środków chemicznych lub zanieczyszczeń oplotcz okładzinę basenu wodą z kranu.
2. Pozostaw spłaszoną okładzinę na słońcu, aż całkowicie wyschnie.
3. Aby całkowicie usunąć pozostałą wodę, wytrzyj okładzinę basenu suchą szmatką.

Instrukcje Przechowywania

Usuń wszystkie akcesoria. Przed złożeniem należy upewnić się, że okładzina basenu i akcesoria są całkowicie czyste i suche. Jeśli basen nie jest całkowicie suchy, może w nim powstać pleśń, która uszkodzi okładzinę basenu podczas przechowywania.

Po całkowitym wyschnięciu basenu, posyp go talkiem, aby zapobiec sklejaniu się okładziny.

Zdecydowanie zalecamy demontaż basenu, gdy temperatura otoczenia przekracza 15°C / 59°F.

Złóż okładzinę basenu tylko wtedy, gdy temperatura otoczenia przekracza 15°C / 59°F. Przechowuj basen w suchym miejscu o umiarkowanej temperaturze pomiędzy 15°C / 59°F i 38°C / 100°F. Okładzinę basenu i wszystkie akcesoria przechowuj w kartonowym pudełku, aby lepiej chronić materiał PVC w okresie zimowym.

WARUNKI GWARANCJI

Aby uzyskać pomoc techniczną i zarejestrować produkt, odwiedź stronę bestwaycorp.com/support.



HASZNÁLATI ÚTMUTATÓ

43 cm (17") - 81 cm (32")

STEEL PRO®

FONTOS BIZTONSÁGI UTASÍTÁSOK



FIGYELMEZTETÉSEK

Mentse el az utasításokat – A készülék használatba vétele előtt olvassa el figyelmesen.

Az úszómedence felállításra vagy használatra előtt figyelmesen olvassa el ezt a használati útmutatót, és érte meg, valamint tartsa be a benne foglaltakat. Ezek a biztonsági iránymutatások segítenek elhárítani a vízben való kikapcsolódással kapcsolatos néhány általános kockázatot, de nem tudják lefedni az összes kockázatot és veszélyt. A vízi tevékenységek végzése során mindig legyen óvatos, megfontolt, és jó ítélőképességű.

Tegye félre ezt a kézikönyvet, hogy a jövőben bármikor belenézhesen. Továbbá az alábbi információ biztosítására lehet szükség a medence típusának függvényében.

- Tartsa ezt a használati utasítást biztonságos helyen. Ha az útmutatót elveszi, kérjük, vegye fel a kapcsolatot a gyártóval, vagy keresse meg a következő webhelyen: www.bestwaycorp.com.
- A kerítések, medencefedelek, medenceraszttók, illetve hasonló biztonsági berendezések hasznos segítségék, de nem helyettesítik a hozzáértő felnőtt általi folyamatos felügyeletet.

Az úszni nem tudók biztonsága:

- A gyengén úszóknak és úszni nem tudóknak mindig hozzáértő felnőtt általi folyamatos, aktív és éber felügyeletet kell biztosítani (vegye figyelembe, hogy az öt év alatti gyermekeknél a legnagyobb a fulladásveszély).
- A medence minden egyes használata alkalmával jelöljön ki hozzáértő felnőttet a medence felügyeletére.
- A gyengén úszóknak, illetve úszni nem tudóknak a medence használatakor egyéni védőfelszerelést kell viselniük.
- Ha az úszómedence nincs használatban, távolítsa el belőle és a környezetéből minden játékot, hogy azok a gyermekeket nehogy a medencébe csalogassák.

Biztonságos medencehasználat:

- Biztasson minden felhasználót, különösen a gyermekeket, hogy tanuljanak meg úszni.
- Tanulja meg az alapszintű elsősegélynyújtást, így például az újraélesztést, és rendszeresen frissítse ezen ismereteit. Ez vészhelyzetben életet menthet.
- Tájékoztassa az összes medencehasználót, hogy mit kell csinálni vészhelyzet esetén.
- Soha ne ugorjon sekély vízbe. Ez súlyos sérüléshez vagy halálhoz vezethet.
- Ne használja az úszómedencét, ha alkohol vagy gyógyszer hatása alatt áll, amely hatás hátrányosan befolyásolhatja a medence biztonságos használatát.

Biztonsági eszközök és berendezések:

- A gyermek megfulladásának megelőzése érdekében javasoljuk, hogy védőeszközzel korlátozza a medencéhez való hozzáférést.
- Annak érdekében, hogy a gyermekek ne ugrálhassanak a bemeneti és kimeneti szelepekről, tanácsos kerítéssel (és adott esetben az ajtók és ablakok bezárásával) megakadályozni a medencéhez való engedély nélküli hozzáférést.
- A medence mellett tanácsos mentőfelszerelést (pl. mentőöv) tartani.
- Tartson működőképes telefont és a segélyhívószám-listát a medence mellett.
- Medencefedél használata esetén távolítsa el azt a vízfületről teljesen, mielőtt belépne a medencébe.
- A medencevíz kezelésével és jó higiéniai állapotának fenntartásával védje a medence használóit a vízen keresztül elkapható betegségektől. Tekintse meg a használati útmutatóban a vízkezelési irányelveket.
- A vegyszerek (pl. vízkezelő szerek, tisztító vagy fertőtlenítő termékek) a gyermekek számára hozzáférhetetlen helyen tartandók!
- Használja az alább leírt jelzést. A jelzést feltűnő helyen kell elhelyezni, a medence 2,00 méteres környezetében.



- Ne hagyja a gyermekeket a vízes környezetben felügyelet nélkül. Merülni tilos!
- Az eltávolítható létrákat szilárd, vízszintes felületre kell helyezni.
- Függetlenül az úszómedence kialakításához használt anyagoktól, rendszeresen ellenőrizze a medence alatti felületeket és annak berendezéseit biztonsági kockázatok jelenléte tekintetében.
- Rendszeresen ellenőrizze a szarukat és csavarokat. A sérülések elkerülése érdekében távolítsa el a szláncokat vagy az éles széleket.
- Ne hagyja a leürített medencét a szabadban. A medence üres állapotban könnyen alakváltozást szenvedhet és/vagy elmozdulhat a szél hatására.
- Ha van szűrőszivattyúja, a részletekért tekintse meg a szivattyú kézikönyvét. Ne használja a szivattyút, ha a medencében emberek tartózkodnak.
- Ha van létrája, a részletekért tekintse meg a létra kézikönyvét.

FONTOS BIZTONSÁGI UTASÍTÁSOK

FIGYELMEZTETÉSI!

Az úszómedence használata során tartsa be a használati és karbantartási útmutatójában foglalt biztonsági utasításokat. A fulladás, illetve egyéb súlyos sérülések megelőzése érdekében különösen figyeljen oda az úszómedence 5 éven aluli gyermekek általi nem várt hozzáféréseinek lehetőségére, és gondoskodjon arról, hogy a gyermekek ne férhessenek a medencéhez, valamint a medencében tartózkodás ideje alatt folyamatosan felügyelje őket, vagy gondoskodjon felnőtt általi felügyeletéről.

ALAPOSAN OLVASSA EL, ÉS TEGYE FÉLRE, HOGY A JÖVŐBEN BÁRMIKOR BELENÉZHESSEN.

ALKATRÉSZEK ÉS SZERSZÁMOK



Hasonlítsa össze a dobozban lévő alkatrészeket a jelen kézikönyvben felsorolt alkatrészekkel. Ellenőrizze, hogy a berendezés részeségei a ténylegesen megvásárolni kívánt modellnek felelnek-e meg. Ha a vásárlást követően bármilyen alkatrész sérülése vagy hiánya merül fel, látogasson el webhelyünkre: bestwaycorp.com/support.

MEGJEGYZÉS: Egyes részek eltérnek a medence mérete/szerkezete miatt. Az ábrák csak illusztrációként szolgálnak. Az ábrák nem feltétlenül a vonatkozó terméket mutatják. Az ábrák nem méretarányosak.

A termék összeszerelése előtt, szánjon pár percet az összes alkatrész megismerésére.

A medence összeszerelése nem igényel semmilyen szerszámot.

ÖSSZESZERELÉSI UTASÍTÁSOK



Áttekintés

A megfelelő hely kiválasztása:

A medence telepítési helyének a következő feltételeknek kell megfelelnie:

- Csak szabadterei használatra.
- A medencében lévő víz és a felhasználók össztelege miatt a választott területnek az egész felületén meg kell tudnia tartani a medencét, elviselve annak teljes tömegét mindaddig, amíg a medence teleptíve van.
- A terület kiválasztásakor vegye figyelembe, hogy használat közben a medencéből víz távozhat, illetve amikor esik az eső. Ha víz megpuhítja a felületet, az elveszítheti a medencetömeg megtámasztásának a képességét.
- A felületnek egyenesnek és simának kell lennie. Egyetlen vagy lejtős felület esetén a medence szerkezete egyenetlen terhelést kaphat. Ez károsíthatja a bevonatnak a hegesztési pontjait, illetve elhajlíthatja a keretet. Végső esetben a medence összedőlhet, ami súlyos személyi sérülést és/vagy anyagi kárt okozhat.
- A kiválasztott felületnek mentesnek kell lennie mindenféle tárgytól. A víz tömege miatt a medence alatt lévő bármilyen tárgy károsíthatja vagy átszúrhatja a medencepadlót.
- A kiválasztott felületnek mentesnek kell lennie az agresszív növényektől és fűféléktől. Az életerős növények áthatolhatnak a burkolaton, és vízvívárgást eredményezhetnek. Fű és egyéb növényzet nyomán kellemetlen szagok vagy penész jelentkezhethet, ezért ezeket a növényeket kötelezően el kell távolítani a kiválasztott helyszínről.
- A kiválasztott helynek távol kell lennie a ház bejáratától. Ne tegyen semmilyen berendezést vagy bútort a medence köré. A használat közben vagy a termék meghibásodása nyomán a medencéből távozó víz kárt tehet a bútorban, illetve a házban, vagy a medence mellett található berendezésekben.
- Fontos, hogy a medencét minden olyan tárgytól távol helyezze el, amelyet a gyermekek a medencébe mászásra használhatnak.
- A medencét megfelelő vízelvezető rendszerhez közel helyezze el, amely képes a medence túlszordulásakor vagy leengedéskor jelentkező víz elvezetésére. Győződjön meg arról, hogy a medence oldalán az A vízbemenet és a B kimenet az áramforrás irányába mutat, ahova a szűrőrendszert fogja csatlakoztatni.
- A kiválasztott hely fölött nem lehetnek villamos légvezetékek vagy lombkorona. Bizonyosodjon meg arról, hogy a kiválasztott helyszín alatt nem találhatóak közműhálózati csövek, vezetékek vagy kábelek.
- Rendszeres időközönként ellenőrizze a függőleges lábak és az U tartók pozícióját. Ezeknek mindig egy szintben kell lenniük a medence aljával. Ha a függőleges láb vagy az U tartó belesüllyed a talajba, azonnal engedje ki a medencevizet, így elkerülve a medence összedőlését, amelyet a vázszerkezet egyenetlen terhelése okozhat. Helyezze át a medencét, vagy módosítsa az adott felület anyagát.

Javasolt felületek: fű, föld, beton, illetve minden egyéb felület, amely megfelel a fenti összeszerelési követelményeknek.

Kerülendő felületek: sár, homok, murva, deszka, terasz, autóbahajtó, platform, puha/laza talaj vagy egyéb felület, amely nem felel meg a fenti összeszerelési követelményeknek.

A medence felállításához megfelelő felület és hely kiválasztásához kövesse a fenti fontos utasításokat.

MEGJEGYZÉS: Ha a medence alkatrészei az utasításoknak nem megfelelő összeszerelési felületnek és helyszínnel köszönhetően sérülnek, az nem minősül gyártási hibának, következésképpen jótállási vagy javítási igény sem fogadatosítható ezek vonatkozásában. A tulajdonos felelőssége annak biztosítása, hogy a helyszín mindenkor megfeleljen a követelményeknek.

További irányelvek:

Egyeztessen a helyi városi önkormányzattal a kerítésekre, korlátokra, világításokra és biztonságra vonatkozó követelmények ügyében, valamint bizonyosodjon meg arról, hogy eleget tesz az összes törvényi előírásnak.

Ha a készlet tartalmaz egy szivattyút és/vagy létrát, a biztonsági utasításokat és a telepítést illetően olvassa el a szivattyút és/vagy a létra kézikönyvét. A létrának egyeznie kell a medence méretével.

Ha a beállítás során el kell mozdítania a terméket, emelje fel a bevonatot a mozgatószárhoz; ne húzza a földön. A PVC anyag és a talaj közötti súrlódás nyomán károsodhat a medencebevonat.

ÖSSZESZERELÉSI UTASÍTÁSOK



Hasznos telepítési tippek:

Határozottan javasoljuk, hogy akkor nyissa ki a csomagot és szerelje össze a medencét, ha a környezeti hőmérséklet meghaladja a 15 °C /59 °F értéket. A bevonat PVC anyaga rugalmasabb és könnyebben összeszerelhető lesz ezen körülmények között. Javasoljuk, hogy vásároljon egy medencelétrát (ha az nem képezi a készlet részét), és állítsa össze a medence felállításá előtt, mivel ez minden esetben segítségére lesz, amikor be kell jutnia a medencébe.

SZERELÉSI UTASÍTÁSOK



A telepítési utasítások vonatkozásában kövesse a kézikönyv hátsó részében található ábrákat. Az ábrák csak illusztrációként szolgálnak. Az ábrák nem feltétlenül a vonatkozó terméket mutatják. Az ábrák nem méretarányosak. A Bestway nem vállal felelősséget a medence nem megfelelő kezelésének vagy jelen utasítások figyelmen kívül hagyásának betudható károkért.

MEGJEGYZÉS: A telepítésnek meg kell felelnie az illetékes hatóság előírásainak, és építési, vízvezeték-szerelési, övezeti stb. engedélyre lehet szükség.

MEGJEGYZÉS: A kézikönyvben ismertetett telepítési lépések az összes felsorolt mérethez vonatkoznak, kivéve, ha egy adott lépésben másként van megadva. A szükséges alkatrészek kombinációja és mennyisége a medence méretétől függően eltérő lehet. Kérjük, tekintse meg az alábbi konfigurációs vázlatokat az Ön által megvásárolt termék azonosításához.

A medencéket méret szerint osztályozzuk az alábbiak szerint.

- I : 2,21 m x 1,50 m x 43 cm (7'3" x 59" x 17")
- II : 2,59 m x 1,70 m x 61 cm (8'6" x 67" x 24")
- III : 3,00 m x 2,01 m x 66 cm (9'10" x 67" x 26")
3,66 m x 2,01 m x 66 cm (12' x 67" x 26")
4,00 m x 2,11 m x 81 cm (13'1" x 6'11" x 32")

Hasznos tippek:

FONTOS: Ezek a megjegyzések további részleteket adnak meg több beállítási lépéssel kapcsolatban. Kérjük, a medence összeszerelésekor feltétlenül olvassa el ezeket.

2. lépés: Helyezze be a felső síneket a megvásárolt termék vázlatainak megfelelően a **medencebevonatba (K)**.

6. lépés: Ha az alsó bevonaton ráncok maradnak, az csökkenti a medence méretét, és extra nyomást jelent a varratokra, ami csökkentheti a medence élettartamát. Amikor a medence vízszintje körülbelül 1 cm (0,39 hüvelyk), óvatosan simítsa ki az alsó bevonatot az összes ránc eltávolítása érdekében. Javasoljuk, hogy a medence közepétől kezdje, majd haladjon kifelé. Amint a padló sima és mentes a gyűrődésektől, folytathatja a medence feltöltését.

8. lépés: Amikor folytatja a medence feltöltését, időnként ellenőrizze a függőleges lábak helyzetét, amíg a medence vízzel töltődik. A megnövekedett víztömeg miatt a lábak fokozatosan változtatják helyzetüket. Ha a lábak nem merőlegesek a talajra, kérjük, szüntesse a medence feltöltését, és állítsa be a lábakat. Ezzel segíti a jobb súlyelosztást, és elkerüli, hogy a víz és a bevonat túlzott erőhatásnak legyen kitéve.

A medence feltöltése vízzel:

FIGYELEM:

A vízzel való feltöltés során ne hagyja a medencét felügyelet nélkül. Folyamatosan ellenőrizze a medencét, hogy megbizonyosodjon arról, hogy a feltöltés megfelelően történik.

• Győződjön meg róla, hogy a függőleges lábak mindig merőlegesek a talajra, és nem dőnnek a bevonat alá vagy kifelé.

A nemkívánatos összetevők, így például az ásványi anyagok tartalmának minimalizálása érdekében a feltöltéshez javasoljuk a csapvíz használatát. Ne használjon tengervizet. Miután minden összeszerelési lépés befejeződött, tölts fel a medencét vízzel addig, amíg a víz el nem éri a hegesztés vonalát, ami a teljes kapacitás 90%-ának felel meg. Ne töltsd túl, mivel ez a medence összedőlését okozhatja. Erős esőzés esetén javasoljuk a vízszint 90%-ra csökkentését, hogy a víz nehogytúlfoljon.

• **FONTOS:** Amikor a medence vízszintje 90%-os, ellenőrizze, hogy a vízfelület és a sínek tetje közötti távolság mindenhol azonos-e. Eltérő távolság esetén a felület nem vízszintes, és ebben az esetben határozottan javasoljuk a víz leeresztését és a kiváltott hely megváltoztatását. Soha ne próbálja meg a medencét vízzel töltött állapotban mozgatni.

• **FONTOS:** Ha a medencét nem vízszintes talajon használja, a hegesztési pontok kihathatnak és/vagy a medence összeomolhat, súlyos személyi sérülést és/vagy anyagi kárt okozva. A medence nagy nyomásnak lehet kitéve. Ha a medence fala dudorodik vagy egyenetlen az oldala, a medence oldalai kihathatnak, és a víz hirtelen kiáramolhat, ami súlyos személyi sérülést és/vagy anyagi kárt okozhat. A medence 90%-os feltöltését követően ellenőrizze, hogy nincs-e szivárgás a szelepeknél és a varratoknál, illetve nincs-e nyilvánvaló vízvesztés. Az ellenőrzés végrehajtásáig ne adjon semmilyen vegyszert a vízhez.

KARBANTARTÁSI UTASÍTÁSOK



A medencevizet tisztán és kémiai egyensúlyban kell tartani. Csupán a szűrőrendszer használata és a szűrőpatron tisztítása nem elegendő a víz megfelelő karbantartásához. Fontos, hogy elsőbbséget élvező kérdésként kezelje a medence vizének karbantartását és egészségét. Ezen irányelvek figyelmen kívül hagyásával az Ön és családja egészségét veszélyeztetheti.

KARBANTARTÁSI UTASÍTÁSOK



Vízkarbantartás:

Javasoljuk, hogy használjon medencevegyszereket, hogy megőrizze a víz vegyi összetételét, és adagoljon klór- vagy brómtablettákat (ne granulátumot) vegyszeradagolóval. A vegyszeres karbantartást vegyszertablettákkal kell elvégezni vegyszeradagoló egység vagy úszó vegyszeradagoló segítségével. Ne dobjon vegyszert közvetlenül a vízbe. A vegyszerek leülepednek a medence aljára, ahol károsítják és elszínezik a bevonatot. Ezek legrosszabb esetben akár a medencebevonat szerkezetét is károsíthatják. A medence nem megfelelő használatából, az előírásoknak ellentmondó felhasználásából és a medencevíz általános rossz kezeléséből eredő károsodására a jótállás nem érvényesíthető. A vízminőség közvetlen kapcsolatban áll a használati gyakorisággal, a felhasználók számával és a medence általános karbantartásával. Ha a vizet nem kezeli vegyszeresen, akkor nagyjából 3 naponként cserélni kell. Javasoljuk, hogy a medence használata előtt zuhanyozzon le, mivel a kozmetikai termékek, oldatok és a bőrön maradt egyéb anyagok gyorsan ronthatják a víz minőségét. Helyezzen egy vödör vizet a medence mellé, amelyben a felhasználók a belépés előtt leöblíthetik a lábukat. Rendszeresen használjon medence tisztítótárolót a vízfelülethez, illetve medenceporszívót a medencefenékhez a szennyeződés lerakódásának az elkerülése érdekében. Ha nem találhatók meg a készletben, megvásárolhatja ezeket weboldalunkon (www.bestwaycorp.com) vagy a legközelebbi medencetartozékok üzletben.

Vegyszerek használata:

Előfordulhat, hogy a medencekészlet nem tartalmaz vegyszeradagolót. Ebben az esetben vásárolhat egyet weboldalunkon (www.bestwaycorp.com) vagy a legközelebbi medencetartozék-üzletben. Ha a medence nincs használatban, távolítsa el a vegyszeradagolót. A vegyi karbantartás elvégzését követően és a medence használata előtt tesztkészlettel (nincs mellékelve) ellenőrizze a víz vegyi tulajdonságait. Javasoljuk, hogy tartsa fenn a víz kémiai egyensúlyát a táblázat szerint. A következő paraméterek meghaladása károsíthatja a bevonat szerkezetét, és a felhasználók számára veszélyes helyzetet teremthet. A vegyi karbantartással kapcsolatos további információkért forduljon a legközelebbi medence- vagy vegyi termékek forgalmazóhoz. Szigorúan tartsa be a vegyszer gyártójának utasításait.

TESZT	IDEÁLIS ÉRTÉKEK
Összes lúgosság	80–120 ppm.
pH	7,4 - 7,6
Vízkeménység, kalcium	200 – 400 ppm
Cianursav	30 – 50 ppm
Rendelkezésre álló szabad klór	2 – 4 ppm

Útmutató a tartozékokhoz

Javasoljuk, hogy vegyen medencefedeleket, ha az nem képezi a készlet részét, és takarja le a medencét, amikor nincs használatban, hogy megelőzze a felső sín anyagának a károsodását. Tiszta törülköző segítségével óvatosan távolítsa el az esetleges szennyeződéseket a felső sínokről. Szívárgás esetén a mellékelt víz alatti öntapadós javítófolt segítségével ragassza meg a medencét. Az utasítások megtalálhatók a webhelyünk ügyféltámogatás részének (www.bestwaycorp.com/support) GYIK (FAQ) oldalán.

SZÉTSZERELÉSI ÉS TÁROLÁSI UTASÍTÁSOK



Leürítési utasítások

A leeresztéshez kövesse a kézikönyv hátoldalán található ábrákat. Az ábrák csak illusztrációként szolgálnak. Az ábrák nem feltétlenül a vonatkozó terméket mutatják. Az ábrák nem méretarányosak. A medence vizének leeresztése előtt győződjön meg arról, hogy a medencevizet a háztól és a vízkárra érzékeny tárgytól távol vezeti el. Ellenőrizze a vízelvezetésre vonatkozó helyi előírásokat.

Tisztítási utasítások

- Öblítse le a medence bevonatot csapvízzel, hogy teljesen eltávolítsa a vegyszermaradványokat és a törmelékeket.
- Hagyja a lapított bevonatot napfényben, amíg teljesen megszárad.
- Bármilyen megmaradt víz teljes eltávolításához törölje le a medence belését egy száraz törülközővel.

TÁROLÁSI ÚTMUTATÓ

Távolítsa el az összes tartozékokat. A tárolás előtt győződjön meg arról, hogy a medence bevonata és tartozékai teljesen tiszták és szárazak. Ha a medence nem teljesen száraz, penész jelentkezhethet, és károsíthatja a medence bevonatát a tárolás ideje alatt. A medence teljes megszáradása után, a bevonat összeragadása ellen szórja be hintőporral. Határozottan javasoljuk, hogy akkor szerelje szét a medencét, amikor a környezeti hőmérséklet meghaladja a 15 °C/59 °F értéket. Csak akkor hajtsa össze a medence bevonatát, amikor a környezeti hőmérséklet meghaladja a 15 °C/59 °F értéket. A medencét száraz helyen, 15 °C /59 °F és 38 °C/100 °F közötti hőmérsékleten tárolja, és helyezze a medence bevonatot és az összes tartozékot egy kartondobozba, hogy jobban védje a PVC anyagot a téli időszakban.

JÓTÁLLÁSI FELTÉTELEK

Támogatás és termékregisztráció ügyében látogasson el a [bestwaycorp.com/support](http://www.bestwaycorp.com/support) oldalra.



BRUKSANVISNING

43 cm (17") - 81 cm (32")

STEEL PRO®

VIKTIGA SÄKERHETSINSTRUKTIONER



VARNINGAR

Spara dessa instruktioner – läs noggrant innan du använder dem.

Läs noggrant igenom, förstå och följ all information i denna bruksanvisning innan du installerar eller använder poolen. Dessa säkerhetsanvisningar tar upp några vanliga risker med vattenaktiviteter, men de kan inte täcka alla risker och faror i alla fall. Använd alltid försiktighet, sunt förnuft och gott omdöme när du agnar dig åt vattenaktiviteter.

Spara denna information för framtida bruk. Dessutom kan följande information tillhandahållas beroende på pooltyp.

- Förvara dessa anvisningar på ett säkert ställe. Om instruktioner saknas, kontakta tillverkaren eller sök efter dem på vår webbplats, www.bestwaycorp.com.

- Avspärrningar, poolskydd, poolalarm eller liknande säkerhetsanordningar är bra hjälpmedel, men de ersätter inte kontinuerlig och kompetent tillsyn av vuxna.

Säkerhet för icke simmare:

- Det krävs alltid att en kunnig vuxen konstant, aktivt och noggrant övervakar de som inte kan simma eller inte har så god simkunskap, (kom ihåg att barn under fem år löper störst risk att drunkna).
- Utse en kunnig vuxen att övervaka poolen varje gång den används.
- De som inte kan simma eller inte har så god simkunskap bör bära flytväst när de använder poolen.
- Ta bort alla leksaker ur poolen och runtomkring när badet inte används eller är oöversatt, så att barn inte lockas dit.

Säker användning av poolen:

- Uppmuntra alla användare, särskilt barn, att lära sig simma.
- Lär dig grundläggande livräddning, t.ex. hjärt-lungräddning (HLR), och friska upp kunskaperna regelbundet. Detta kan göra en livräddande skillnad i händelse av en nödsituation.
- Instruera alla poolanvändare, även barn om vad de skall göra i en nödsituation.
- Dyk aldrig på grunt vatten. Det kan leda till allvarig skada eller död.
- Använd inte poolen i samband med alkoholinlag eller under påverkan av medicin som sänker uppmärksamheten.

Säkerhetsanordningar och säkerhetsutrustning:

- För att förhindra att barn drunknar rekommenderas att tillträdet till poolen säkras med en skyddsanordning.
- För att förhindra att barn klättrar från inlopps- och utloppsventilen rekommenderas att installera en barriär (och säkra alla dörrar och fönster, där så är tillämpligt) för att förhindra obehörig åtkomst till poolen.
- Det rekommenderas att ha räddningsutrustning (t.ex. en ringboj) vid poolen.
- Se till att ha en fungerande telefon och en lista med nödtelefonnummer nära poolen.
- Om du använder en pooltäckning ska du ta bort den helt från vattenytan innan du går in i poolen.
- Skydda de som vistas i poolen från vattenrelaterade sjukdomar genom att hålla poolvattnet behandlat och tillämpa god hygien. Se riktlinjerna för vattenrening i användarhandboken.
- Förvara kemikalier (t.ex. produkter för vattenbehandling, rengöring eller desinfektion) utom räckhåll för barn.
- Använd den skyltning som beskrivs nedan. Skyltarna ska placeras på en framträdande plats inom 2,00 m från poolen.



- Håll barn under uppsikt i vattenmiljöer. Dykning förbjuden!
- Flyttbara stegar skall placeras på ett fast, horisontellt underlag.
- Oavsett vilket material som används för att bygga poolen ska du regelbundet inspektera ytorna under poolen och dess utrustning för att upptäcka eventuella säkerhetsrisker.
- Kontrollera regelbundet bultar och skruvar. Avlägsna vassa kanter eller splittr för att undvika skador.
- Lämna inte den tömda poolen utomhus. Den tömda poolen kan deformeras och/eller förskjutas på grund av vind.
- Om du har en filterpump, se pumpens bruksanvisning för instruktioner. Använd inte pumpen om det finns personer i poolen.
- Om du behöver mer information om stegar hittar du dem i bruksanvisningen över stegar.

VIKTIGA SÄKERHETSINSTRUKTIONER

WARNING!

Användning av en pool förutsätter att säkerhetsanvisningarna i bruks- och underhållsanvisningen följs.

För att förhindra druckning eller andra allvarliga skador ska du vara särskilt uppmärksam på att barn under 5 år kan få oövatat tillträde till poolen genom att säkra tillträdet och hålla dem under ständig uppsikt av en vuxen när de befinner sig i poolen.

Läs noga igenom och spara för framtida bruk.

DELAR & VERKTYG



Jämför delarna i lådan med de delar som anges i den här bruksanvisningen. Kontrollera att utrustningens komponenter motsvarar den modell som du hade för avsikt att köpa. Om några delar är skadade eller saknas vid inköpstillfället, besök vår webbplats bestwaycorp.com/support.

OBS: Vissa delar skiljer sig åt beroende på poolens storlek/struktur. Ritningarna är endast avsedda som illustrationer. Återger kanske inte den faktiska produkten. Inte skalenlig.

Innan du monterar produkten bör du ägna några minuter åt att bekanta dig med alla delar.

Montering av denna pool kan göras utan extra verktyg.

INSTALLATIONSINSTRUKTIONER



Översikt

Att välja rätt plats:

Den plats som väljs där poolen ska installeras måste uppfylla följande villkor:

- Endast för utomhusbruk.
- På grund av den sammanlagda vikten av vattnet i poolen och användarna måste den valda ytan kunna bära den totala vikten under hela den tid som poolen är installerad.
- När du väljer yta ska du tänka på att vatten kan rinna ut ur poolen när den används eller när det regnar. Om vattnet gör ytan mjukare kan den förlora sin förmåga att bära poolens vikt.
- Ytan måste vara plan och slät. Om ytan är lutande eller ojämn kan det skapa en obalanserad belastning på poolens struktur. Detta kan skada dukens svetspunkter och böja ramen. I värsta fall kan poolen kollapsa och orsaka allvarliga personsador och/eller skador på personlig egendom.
- Underlaget måste vara helt fritt från föremål. På grund av vattenvikten kan alla föremål under poolen skada eller punktera botten.
- Den valda underlaget måste vara fritt från aggressiva växter och ogräsarter. Olika typer av stark vegetation kan växa igenom duken och skapa vattenläckage. Gräs eller annan växtlighet som kan orsaka lukt eller slembildning måste avlägsnas från den valda platsen.
- Den valda positionen måste vara långt från husets entré. Placera inte utrustning eller andra möbler runt poolen. Vattnet som kommer ut ur poolen under användning eller på grund av produktfel kan skada möbler i huset eller runt poolen.
- Det är viktigt att placera poolen på avstånd från föremål som barn kan använda för att klättra ner i poolen.
- Placera poolen nära ett lämpligt dräneringssystem för att hantera överflöd eller för att tömma poolen. Se till att poolsidan med **vatteninloppet A och utloppet B** är vänd i riktning mot strömkällan, där filterningssystemet ska anslutas.
- Den valda platsen får inte ha luftledningar eller träd. Se till att det inte finns några underjordiska rör, ledningar eller kablar av något slag.
- Kontrollera regelbundet de vertikala benens och/eller U-stödets position. De måste alltid vara i nivå med poolens botten. Om det vertikala benet eller U-stödet börjar sjunka ner i marken, töm omedelbart poolvattnet för att undvika att poolen kollapsar på grund av den ojämna belastningen på ramkonstruktionen. Ändra poolens placering eller modifiera ytmaterialiet.

Föreslagna underlag: gräs, mark, betong och alla andra underlag som uppfyller ovanstående uppställningsvillkor.

Underlag som bör undvikas: lera, sand, grus, däck, balkong, uppfart, plattform, mjuk/lös jord eller annat underlag som inte uppfyller ovanstående uppställningsvillkor.

Följ de viktiga anvisningarna ovan för att välja rätt yta och plats för att ställa upp din pool.

OBS: Om delar skadas på grund av att uppställningsytan och uppställningsplatsen inte följer dessa anvisningar, betraktas det inte som ett tillverkningsfel och gör garantin och eventuella serviceanspråk ogiltiga. Det är ägarens ansvar att se till att platsen alltid uppfyller kraven.

Ytterligare riktlinjer:

Kontrollera med ditt lokala kommunfullmäktige om det finns några stadgar som rör stängsel, hinder, belysning och säkerhetskrav, och se till att du följer alla lagar.

För set med pump och/eller stega, se säkerhetsinstruktioner och installation i bruksanvisningen för pumpen/stega. Stegen måste passa poolens storlek.

Om du måste byta plats under uppställningen, lyft duken för att flytta den, dra den inte på marken. Friktionen mellan PVC-materialet och marken kan skada poolens duk.

Användbara installationstips:

Vi rekommenderar starkt att du öppnar förpackningen och monterar poolen när omgivningstemperaturen är över 15°C. PVC-materialet i duken kommer att vara mer flexibelt och lättare att montera i denna miljö.

Vi rekommenderar att du köper en poolstega (om en sådan inte ingår i setet) och förbereder den innan du sätter upp poolen, eftersom den kommer att vara till hjälp när du behöver ta dig in i poolen.

INSTALLATIONSANVISNINGAR



För installationsanvisningar, följ illustrationerna längst bak i bruksanvisningen. Ritningarna är endast avsedda som illustrationer. Återger kanske inte den faktiska produkten. Ej skalenliga. Bestway ansvarar inte för skador på poolen som orsakats av felaktig hantering eller underlåtenhet att följa dessa instruktioner.

OBS: Installationen måste följa de regler som gäller för den myndighet som har jurisdiktion och kan kräva tillstånd för byggnad, VVS, el, zonindelning etc.

OBS: De installationssteg som beskrivs i bruksanvisningen gäller för alla listade storlekar, förutom om ett visst steg anger något annat. Kombinationerna och antalet delar som behövs kan variera beroende på storleken på din pool. Se konfigurations-skisserna nedan för den artikel som du har köpt.

Poolerna är indelade efter storlek enligt nedan.

I : 2,21 m x 1,50 m x 43 cm (7'3" x 59" x 17")

II : 2,59 m x 1,70 m x 61 cm (8'6" x 67" x 24")

III : 3,00 m x 2,01 m x 66 cm (9'10" x 6'7" x 26")

3,66 m x 2,01 m x 66 cm (12' x 6'7" x 26")

4,00 m x 2,11 m x 81 cm (13'1" x 6'11" x 32")

Nyttiga tips:

VIKTIGT: Dessa anvisningar innehåller ytterligare detaljer för flera av installationsstegen. Se till att du läser dem när du monterar din pool.

Steg 2: Sätt in de övre skenorna enligt skisserna för din köpta artikel i **poolduken (K)**.

Steg 6: Veck i duken på botten minskar poolens storlek och skapar extra tryck på sömmarna, vilket minskar dess livslängd. När poolen är fylld med cirka 1 cm vatten ska du försiktigt släta ut duken i botten för att ta bort alla veck. Vi rekommenderar att du börjar från mitten av poolen och fortsätter utåt. Du kan fortsätta att fylla poolen när golvet är slätt och ymnrfritt.

Steg 8: When continuing to fill pool, check the position of the vertical legs at times while filling the pool with water. The legs can gradually change position due to increased water weight. If the legs are not perpendicular to the ground, please stop filling the pool and adjust them. It will help with weight distribution to avoid strain on the frame and liner.

Fylla poolen med vatten:



OBS:

Lämna inte poolen obevakad när den fylls med vatten. Kontrollera kontinuerligt poolen för att säkerställa att den fylls på korrekt. Se till att de vertikala benen alltid är vinkelräta mot marken och inte under duken eller lutar åt sidan.

Det rekommenderas starkt att använda kranvatten för fyllning för att minimera oönskat innehåll, såsom mineraler. Använd inte havsvatten. Fyll poolen med vatten efter att alla monteringssteg är slutförda och tills vattnet når svetslinjen, vilket motsvarar 90% av den fulla kapaciteten. Överfyll inte eftersom det kan leda till att poolen kollapsar. Vid kraftig nederbörd rekommenderar vi starkt att du sänker vattennivån för att hålla den på 90% kapacitet och undvika överföd av vatten.

- **VIKTIGT:** När poolen är fylld till 90%, kontrollera att avståndet mellan vattenytan och skenomas överkant är detsamma runt hela poolen. Om det är olika betyder det att ytan inte är jämn, och vi rekommenderar starkt att du tömmer vattnet och justerar den valda platsen. Försök aldrig flytta poolen om det fortfarande finns vatten i den.
- **VIKTIGT:** Att hålla poolen full med vatten på ett ojämnt underlag kan leda till att svetspunkterna brister och/eller att poolen kollapsar, vilket kan orsaka allvariga personskadorna och/eller materiella skador. Din pool kan innehålla ett stort tryck. Om poolen har en utbuktning eller ojämn sida kan sidorna brista, vilket plötsligt släpper ut vatten och orsakar allvariga personskadorna och/eller materiella skador. När poolen är fylld till 90% ska du kontrollera om det finns några läckor vid ventiler eller sömmar och om det finns någon uppenbar vattenförlust. Tillsätt inga kemikalier till vattnet förrän detta har gjorts.

UNDERHÅLLSINSTRUKTIONER



Det är nödvändigt att hålla poolvattnet rent och kemiskt balanserat. Att bara använda filteringsystemet och rengöra filtret räcker inte för att underhålla vattnet på rätt sätt. Det är viktigt att prioritera underhållet av och hälsan hos ditt poolvatten. Om du inte följer dessa riktlinjer kan din och din familjs hälsa vara i fara.

Underhåll av vatten:

Vi rekommenderar att du använder poolkemikalier för att underhålla vattenkemin och klor- eller bromtabletter (använd inte granulat) med en kemikaliedispenser. Det kemiska underhållet med kemiska tabletter måste utföras med en kemikaliedispenser eller kemikaliefloator. Kasta inte kemiska produkter direkt i vattnet. Kemikalier kommer att lägga sig på poolens botten och skada och missfärga duken. I värsta fall kommer det att skada strukturen på poolens duk. Skador på poolen till följd av felaktig användning, antal användare och allmän misskötsel av poolvattnet skyddas inte av garantin. Vattenkvaliteten är direkt relaterad till användningsfrekvensen, antalet användare och det allmänna underhållet av poolen. Vattnet bör bytas var 3:e dag om ingen kemisk behandling utförs på vattnet.

Vi rekommenderar att du tar en dusch innan du använder din pool, eftersom kosmetiska produkter, lotioner och andra rester på huden snabbt kan försämrare vattenkvaliteten. Ställ en hink med vatten bredvid poolen för att rengöra användarnas fötter innan de går ner i vattnet. Använd regelbundet en poolskimmer för ytan och en dammsugare för poolbotten för att undvika att smuts fastnar. Om de inte ingår i satsen kan du köpa dem genom att besöka vår webbplats (www.bestwaycorp.com) eller genom att besöka närmaste poolbutik.

UNDERHÅLLSINSTRUKTIONER



Kemisk användning:

Din poolsats kanske inte innehåller någon kemikaliedispenser. I så fall kan du köpa en på vår webbplats (www.bestwaycorp.com) eller i närmaste poolbutik. Ta bort kemikaliedispensern när poolen används. När du har utfört kemiskt underhåll och innan du använder poolen ska du använda ett testkit (medföljer ej) för att testa vattenkemin. Vi rekommenderar att du upprätthåller den kemiska balansen i ditt vatten enligt tabellen.

Om följande parametrar överskrider kan det skada dukens struktur och skapa en farlig situation för användarna. Kontakta din lokala pool- eller kemikalieaterförsäljare för mer information om kemiskt underhåll. Ägna stor uppmärksamhet åt de instruktioner som tillverkaren av kemikalierna har givit.

TEST	IDEELLA VÄRDERINGAR
Total alkalinitet	80–120 ppm.
pH	7,4 - 7,6
Kalciumhårdhet	200 – 400 ppm
Cyanursyra	30 – 50 ppm
Fritt tillgängligt klor	2 – 4 ppm

Instruktioner för tillbehör

Vi föreslår att du köper ett poolskydd, om ett sådant inte ingår i setet, och täcker poolen när den inte används för att förhindra skador på materialet i toppramen. Rengör försiktigt den övre ramen från smuts med en ren trasa. Om det uppstår en läcka ska du reparationslappa poolen med den medföljande självhäftande reparationslappen för undervattensbruk. Du hittar anvisningarna i FAQ på supportavdelningen på vår webbplats (www.bestwaycorp.com/support).

INSTRUKTIONER FÖR AVMONTERING OCH FÖRVARING



Instruktioner för tömning

För tömning, följ illustrationerna längst bak i bruksanvisningen. Ritningarna är endast avsedda som illustrationer. Återger kanske inte den faktiska produkten. Inte skalenlig. Innan du tömmer ut poolvattnet ska du se till att vattnet leds bort från huset och andra föremål som kan utsättas för vattenskador. Kontrollera lokala bestämmelser för dräneringsföreskrifter.

Instruktioner för rengöring

1. Skölj duken med kranvatten för att avlägsna eventuella rester av kemikalier eller skräp.
2. Låt den tillplattade duk ligga i soljus tills den är helt torr.
3. Torka av allt överflödigt vatten med en torr trasa.

Förvaringsinstruktioner

Ta bort alla tillbehör. Se till att poolens duk och tillbehör är helt rena och torra före förvaring. Om poolen inte är helt torr kan mögel uppstå och skada poolens duk under lagringsperioden. När poolen är helt torr, strö över talkpulver för att förhindra att duken klibbar ihop.

Vi rekommenderar starkt att du demonterar poolen när omgivningstemperaturen är över 15°C.

Vik endast ihop poolduken om omgivningstemperaturen är över 15°C. Förvara poolen på en torr plats med en måttlig temperatur mellan 15°C och 38°C och förvara poolduken och alla tillbehör i en kartong för att bättre skydda PVC-materialet under vinterperioden.

GARANTIVILLKOR

För support och produktregistrering, besök bestwaycorp.com/support.

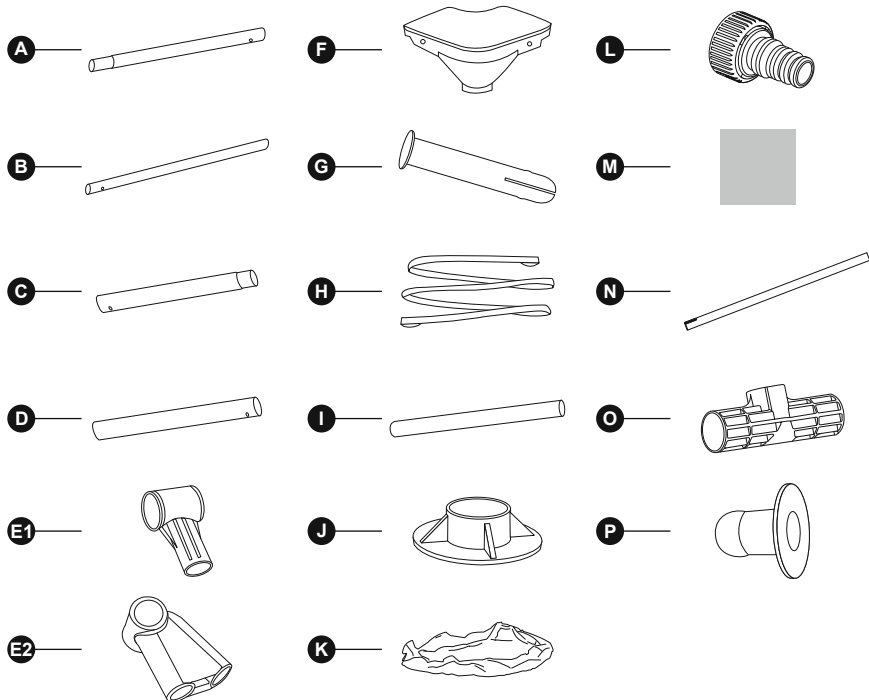

STEEL PRO®	2.21 m x 1.50 m x 43 cm (7'3" x 59" x 17")	2.59 m x 1.70 m x 61 cm (8'6" x 67" x 24")	3.00 m x 2.01 m x 66 cm (9'10" x 67" x 26")	3.66 m x 2.01 m x 66 cm (12' x 67" x 26")	4.00 m x 2.11 m x 81 cm (13'1" x 6'11" x 32")
	56401	56403	56404 / 56411 / 56412	561FT / 561FU / 561FV	56405 / 56424 / 56425
A	/	x4	x4	x6	x6
B	x2	x2	x2	x2	x2
C	x6	x2	x2	x2	x2
D	x2	x2	x2	x2	x2
E1	x4	x6	/	/	/
E2	/	/	x6	x8	x8
F	x4	x4	x4	x4	x4
G	x8	x8	x8	x8	x8
H	/	/	x1	x1	x1
I	x8	x4	x10	x12	x12
J	x8	x4	x10	x12	x12
K	x1	x1	x1	x1	x1
L	x1	x1	x1	x1	x1
M	x4	x4	x4	x4	x4
N	/	x6	x6	x8	x8
O	/	x6	x6	x8	x8
P	x2	x2	x2	x2	x2



I

2.21 m x 1.50 m x 43 cm (7'3" x 59" x 17")

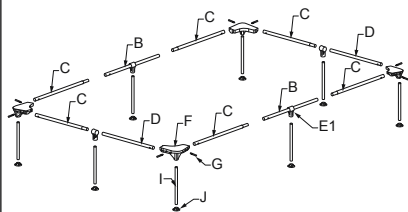

II

2.59 m x 1.70 m x 61 cm (8'6" x 67" x 24")

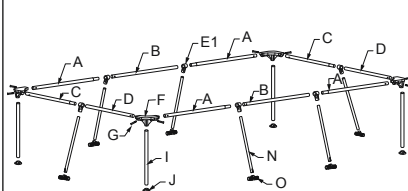

III

3.00 m x 2.01 m x 66 cm (9'10" x 6'7" x 26")

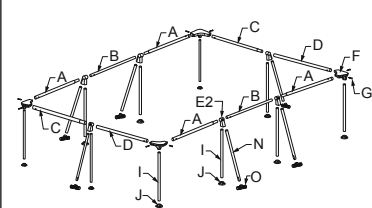

3.66 m x 2.01 m x 66 cm (12' x 6'7" x 26")
4.00 m x 2.11 m x 81 cm (13'1" x 6'11" x 32")

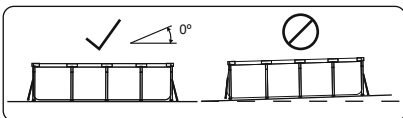
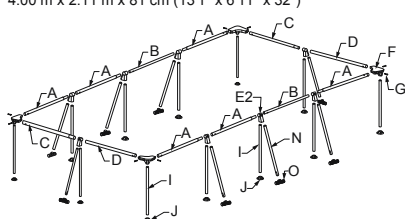

1-I

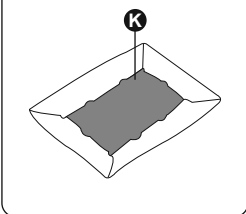

1-II

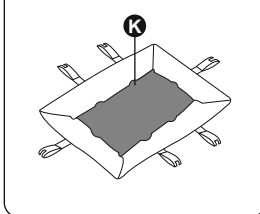

1-III

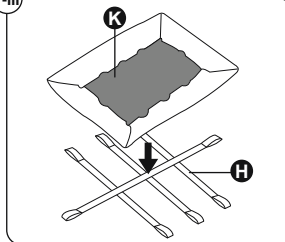

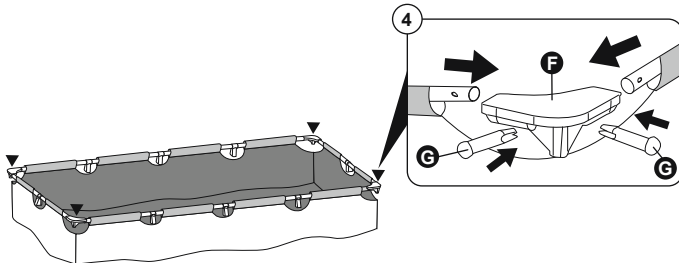
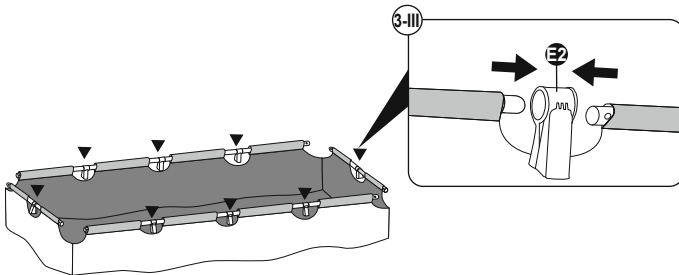
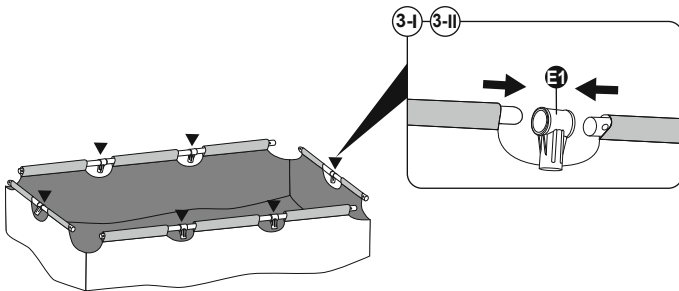
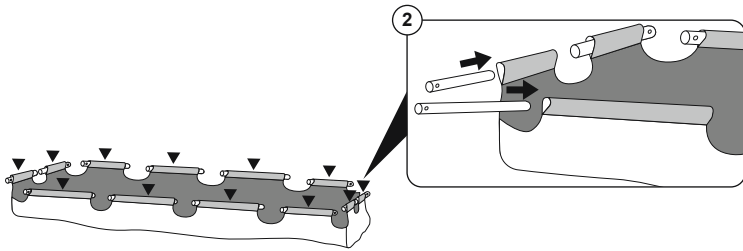

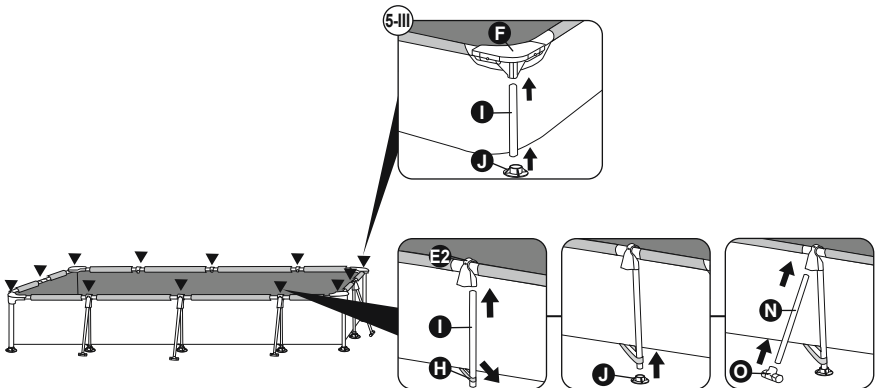
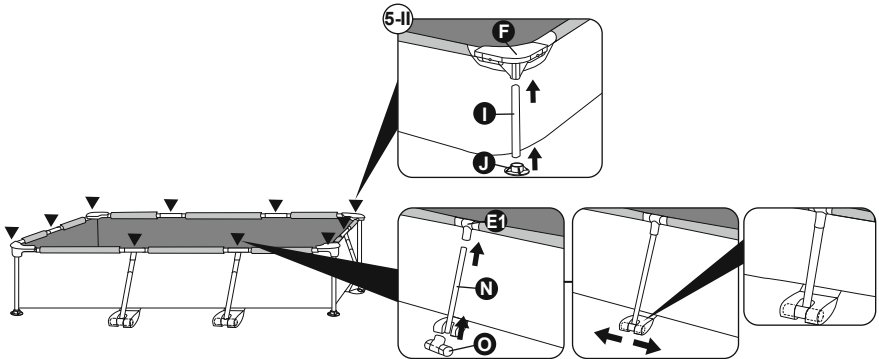
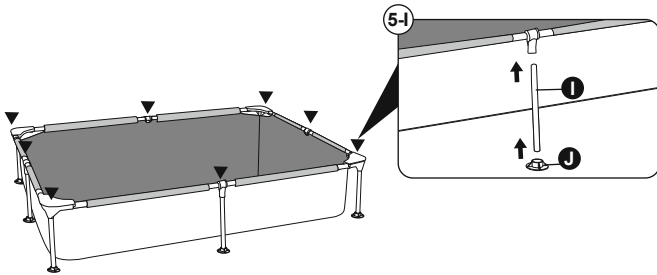

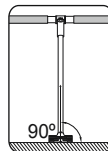
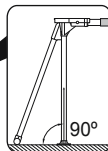
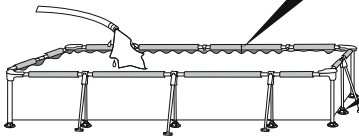
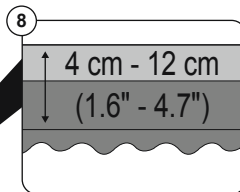
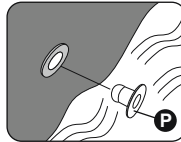
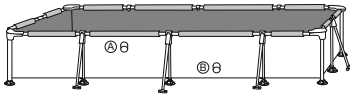
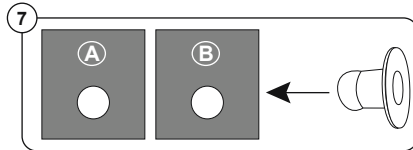
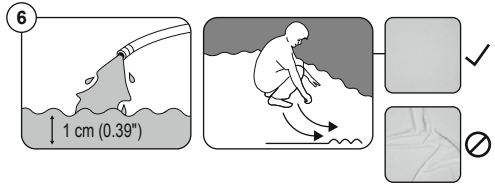

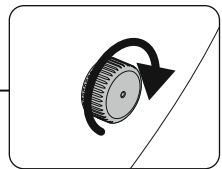
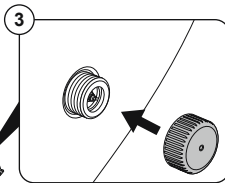
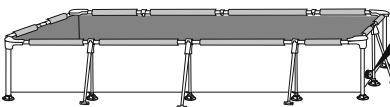
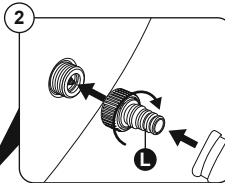
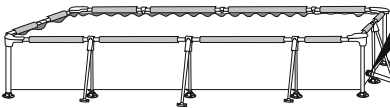
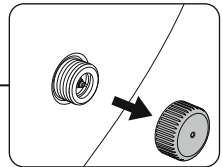
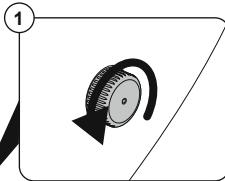
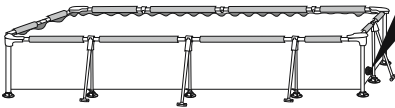
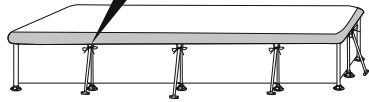
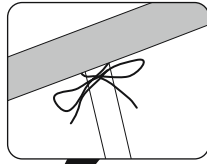
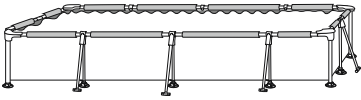



For support please visit us at:
bestwaycorp.com/support



©2025 Bestway Inflatables & Material Corp.

All rights reserved / Tous droits réservés / Todos los derechos reservados / Alle Rechte vorbehalten / Tutti i diritti riservati
Trademarks used in some countries under license from / Marques déposées utilisées dans certains pays sous licence de / Marcas comerciales utilizadas en algunos países bajo licencia de / Marken, abweichend in bestimmten Ländern unter Lizenz von / I marchi commerciali sono utilizzati in alcuni paesi su licenza **Bestway Inflatables & Material Corp.**

Manufactured by / Fabriqué par / Fabricado por / Produziert von / Prodotto da **Bestway Inflatables & Material Corp., No. 208 Jin Yuan Wu Road, Shanghai, 201812, China.**

Exported by / Exporté par / Exportado por / Exportiert von / Esportato da **Bestway (Hong Kong) International Ltd./Bestway Enterprise Company Limited, Suite 713, 7/Floor, East Wing, Tsim Sha Tsui Centre, 66 Mody Road, Kowloon, Hong Kong.**

Manufactured for, distributed and represented in the European Union by / Fabriqué pour, distribué et représenté dans l'Union européenne par / Fabricado, distribuido y representado en la Unión Europea por / Hergestellt für Vertrieb sowie Vertretung innerhalb der Europäischen Union durch / Fabricato per conto di, distribuito e rappresentato nell'Unione Europea da **Bestway Europe S.p.a., Via Resistenza, 5, 20098 San Giuliano Milanese (Milano), Italy.**

Represented in United Kingdom by **Bestway Corp UK Ltd, 8 Wentworth Road, Heathfield Industrial Estate, Newton Abbot, Devon, TQ12 6TL.**

Represented in Latin America by / Représenté en Amérique latine par / Representado en Latinoamérica por / Representado na América Latina por **Bestway Central & South America Ltda, Salar Ascotan 1282, Parque Enea, Pudahuel, Santiago, Chile.**

Represented in Australia & New Zealand by **Bestway Australia Pty Ltd, Unit 2/98-104 Carnarvon St Silverwater, NSW 2128, Australia.**

(Tel: Australia: (+61) 2 9037 1388; New Zealand: 6498 877 182).

Represented in North America by / Représenté en Amérique du Nord par / Representado en Norteamérica por **Bestway (USA) Inc., 3435 S.**

McQueen Road, Chandler, AZ 85286, United States of America.

www.bestwaycorp.com