

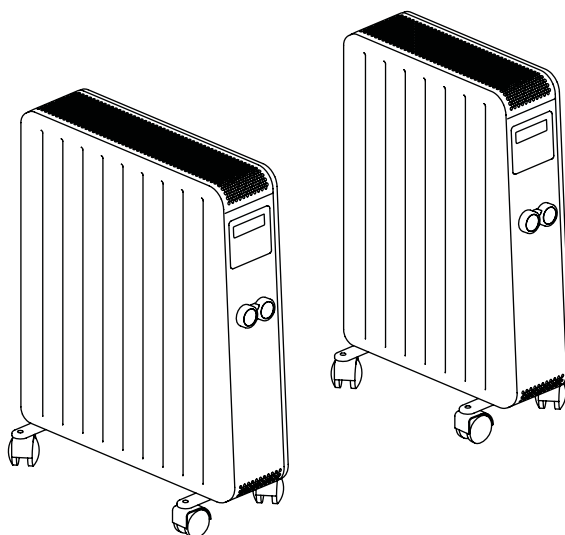

Radiateur mobile



Modèles

HT15J1

HT20J1

1500W

2000W

EAN

3663602843825

3663602843849

Ce produit ne peut être utilisé que dans des locaux bien isolés ou de manière occasionnelle.

C'est parti...

Ce mode d'emploi est important pour votre sécurité.
Lisez-le attentivement dans son intégralité avant d'utiliser l'appareil,
et conservez-le pour pouvoir vous y référer ultérieurement.



Pour commencer...

Sécurité	3-5
Avant de commencer	6
Utilisation	7-10



Plus en détail...

Problèmes & solutions	11
Maintenance et nettoyage	12
Protection de l'environnement	12
Spécifications techniques	13
Garantie	13
Installation	14

MERCI DE BIEN VOULOIR LIRE LES CONSIGNES DE SÉCURITÉ AVANT D'UTILISER L'APPAREIL

Avertissement : risque d'incendie, de chocs électriques, de blessures physiques et de dommages matériels.

Avant d'utiliser cet appareil, toujours suivre les consignes de sécurité lors du montage, de l'utilisation et de la maintenance.

CONSIGNES DE SÉCURITÉ

- Cet appareil peut être utilisé par des enfants âgés d'au moins 8 ans et par des personnes ayant des capacités physiques, sensorielles ou mentales réduites ou dénuées d'expérience ou de connaissance, s'ils (si elles) sont correctement surveillé(e)s ou si des instructions relatives à l'utilisation de l'appareil en toute sécurité leur ont été données et si les risques encourus ont été appréhendés. Les enfants ne doivent pas jouer avec l'appareil. Le nettoyage et l'entretien par l'utilisateur ne doivent pas être effectués par des enfants sans surveillance.
- Il convient de maintenir à distance les enfants de moins de 3 ans, à moins qu'ils ne soient sous une surveillance continue.
- Les enfants âgés entre 3 ans et 8 ans doivent uniquement mettre l'appareil en marche ou à l'arrêt, à condition que ce dernier ait été placé ou installé dans une position normale prévue et que ces enfants disposent d'une surveillance ou aient reçu des instructions quant à l'utilisation de l'appareil en toute sécurité et en comprennent bien les dangers potentiels. Les enfants âgés entre 3 ans et 8 ans ne doivent ni brancher, ni régler ni nettoyer l'appareil, et ni réaliser l'entretien de l'utilisateur.
- **ATTENTION** : Certaines parties de ce produit peuvent devenir très chaudes et provoquer des brûlures. Il faut prêter une attention particulière en présence d'enfants et de personnes vulnérables.

MERCI DE BIEN VOULOIR LIRE LES CONSIGNES DE SÉCURITÉ AVANT D'UTILISER L'APPAREIL

-  MISE EN GARDE : Pour éviter une surchauffe, ne pas couvrir l'appareil de chauffage.
 - Si le câble d'alimentation est endommagé, il doit être remplacé par le fabricant, son service après vente ou des personnes de qualification similaire afin d'éviter un danger.
 - L'appareil ne doit pas être utilisé à l'extérieur
 - L'appareil est uniquement destiné à un usage domestique. N'utilisez pas cet appareil à une finalité autre que celle pour laquelle il a été conçu.
 - Ne faites pas fonctionner l'appareil dans une pièce où sont entreposés des liquides inflammables, solvants, vernis, et où peuvent exister des vapeurs inflammables.
 - L'appareil doit être à une distance minimale d'un mètre d'objets et matériaux inflammables (rideau, literie, textile, papier, etc...)
 - N'essayez pas de démonter cet appareil, de le réparer ou d'effectuer vous-même des modifications. Cet appareil ne contient aucune pièce utilisable séparément.
 - Veuillez garder les emballages plastiques hors de portée des enfants.
 - Les orifices d'entrée et de sortie d'air ne doivent en aucun cas être recouverts ou obstrués. N'insérez aucun objet dans ces orifices.
- N'exercez pas de pression ni de choc sur les parois de l'appareil.
- L'appareil doit être posé verticalement sur ses pieds.
 - L'appareil doit être placé sur une surface horizontale, plane, stable et thermo-résistante. Toute autre position de l'appareil est potentiellement dangereuse.

MERCI DE BIEN VOULOIR LIRE LES CONSIGNES DE SÉCURITÉ AVANT D'UTILISER L'APPAREIL

- L'appareil ne doit pas être utilisé à proximité d'une baignoire, d'une douche ou d'une piscine. Gardez l'appareil au sec.
- L'appareil doit être débranché après usage et avant de le déplacer ou de le nettoyer. Ne le débranchez pas en tirant sur le câble.
- L'appareil ne doit pas être placé juste en dessous d'une prise de courant.
- Les instructions de montage des pieds sont données au chapitre Installation page 14.
- Utilisez toujours votre appareil avec les pieds installés.
- Avant de brancher l'appareil, vérifiez que la tension du réseau correspond bien à celle indiquée sur la plaque signalétique de l'appareil.
- **MISE EN GARDE** : faire une installation professionnelle selon la norme d'installation applicable dans chaque pays (NF C15-100 pour la France ou équivalent pour les autres pays).



**IMPORTANT : CONSERVER CES INFORMATIONS
POUR VOUS Y RÉFÉRER ULTÉRIEUREMENT.
LIRE ATTENTIVEMENT.**

Points à vérifier avant de commencer



Pour une utilisation domestique uniquement.



Les enfants ou les personnes incapables d'utiliser l'appareil de façon sûre ne doivent jamais utiliser cet appareil.



Merci de bien vouloir jeter les emballages plastiques et les garder hors de portée des enfants.

Votre produit

1 : Panneau de contrôle

2 : Partie principale

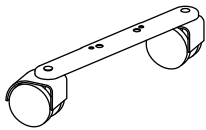

x2

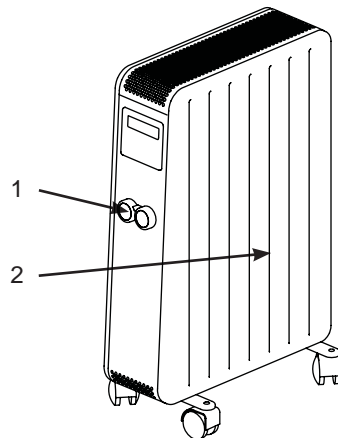

Vous aurez besoin de (non fourni)

1 tournevis

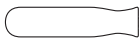

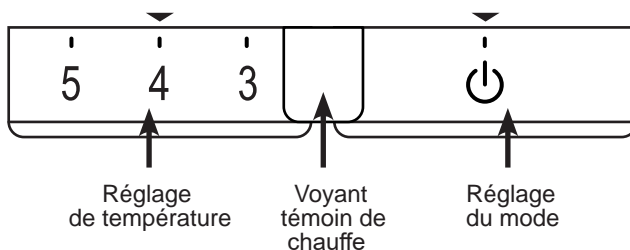

Pour installer votre produit, consultez la notice d'installation située à la fin du mode d'emploi.

Les commandes

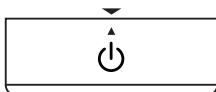

ARRÊT DU CHAUFFAGE *(l'appareil est en veille sous tension)*



- Sur la position , l'appareil s'arrête de chauffer ; le voyant rouge reste éteint.
Cette position peut être utilisée pour des arrêts momentanés (aération de la pièce).

Le voyant témoin de chauffe s'allume quand l'appareil chauffe. Il s'allume et s'éteint cycliquement.

SÉLECTION DU MODE CONFORT

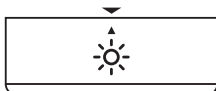

- Sélectionne le mode Confort en permanence (sans programme d'économie d'énergie).

SÉLECTION DU MODE HORS-GEL

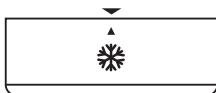

- Le mode Hors-gel se situe sur le bouton de réglage de température.*
- Sélectionne une température hors-gel constante de 7°C environ.

SÉLECTION D'UN PROGRAMME D'ÉCONOMIE D'ÉNERGIE

Vous avez le choix de 3 programmes adaptés à différents horaires d'occupation de la pièce. Ils permettent une réelle économie d'énergie sans aucune intervention de votre part et sans programmateur externe.

Les programmes ne sont actifs qu'après une mise à l'heure. (voir § Mise à l'heure).

IMPORTANT : tant que l'heure n'est pas réglée, les programmes restent bloqués en mode Eco.

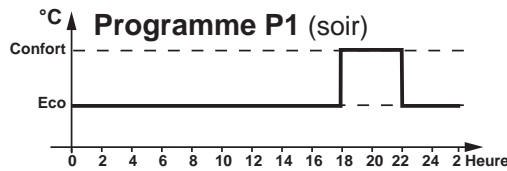
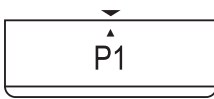

- La température de Confort est programmée automatiquement **le soir de 18h à 22 h**. En dehors de cette plage horaire, la température redescend automatiquement en mode économique.

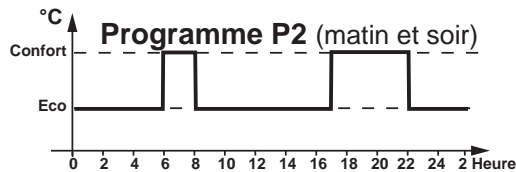
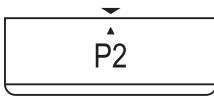

- La température de Confort est programmée automatiquement **le matin de 6h à 8 h et le soir de 17 h à 22 h**. En dehors de cette plage horaire, la température redescend automatiquement en mode économique.

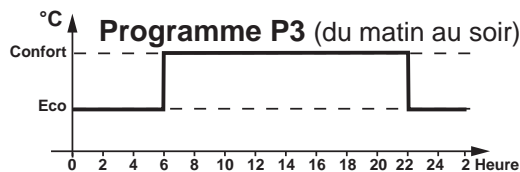
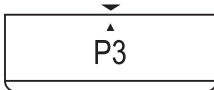

- La température de Confort est programmée automatiquement **du matin au soir de 6h à 22 h**. En dehors de cette plage horaire, la température redescend automatiquement en mode économique.

RÉGLAGE DE LA TEMPÉRATURE DE CONFORT

- Le bouton de droite gradué de 2 à 8 règle la température de Confort de 15°C à 30°C environ.

Ce qu'il faut faire :

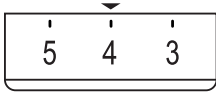

- Réglez le bouton sur la position 4 : le voyant rouge s'allume quand la température réglée est supérieure à la température ambiante.

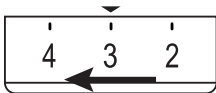

- Si la température ambiante de la pièce dépasse la température souhaitée, diminuez le réglage de température jusqu'à ce que le voyant rouge s'éteigne.

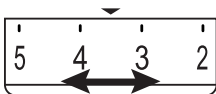

- Attendez au moins une heure que la température ambiante de la pièce se stabilise avant d'ajuster à nouveau le réglage de température.

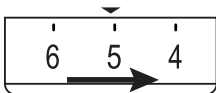

- Si la température ambiante de la pièce n'arrive pas à atteindre la température souhaitée, augmentez le réglage de température.

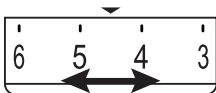

- Attendez au moins une heure que la température ambiante de la pièce se stabilise avant d'ajuster à nouveau le réglage de température.
- Quand la température vous convient, repérez une fois pour toute la position de réglage.

Remarque : la température ambiante atteinte dépend de la position du bouton de réglage ainsi que du volume et de l'isolation de la pièce.

MISE À L'HEURE

Un flash toutes les 2 secondes indique un dérèglement de l'heure, suite à une coupure de courant. Ce flash est inversé (une brève occultation toutes les 2 secondes) quand le voyant est allumé pendant le cycle de chauffe. Ce flash n'est activé que sur les positions P1, P2 et P3.

Mise à l'heure manuelle

La mise à l'heure manuelle ne peut s'effectuer qu'à heure fixe : 12h, 17h ou 20h.

- 1- Sélectionnez le mode Hors-gel .
- 2- Sélectionnez le programme P1 s'il est 12h, ou le programme P2 s'il est 17h, ou le Programme P3 s'il est 20h.
- 3- Débranchez ou disjonctez brièvement l'alimentation de l'appareil.
- 4- Sélectionnez le programme souhaité et réglez la température de consigne.

Astuce : le décalage de la mise à l'heure décale d'autant les horaires des programmes (par exemple, une mise à l'heure à 13h au lieu de 12h retarde d'1 heure les horaires des programmes).

Mise à l'heure automatique (uniquement disponible en France)

- Après une coupure de courant, l'appareil se remet à l'heure automatiquement*, une à deux fois par jour.

** : La mise à l'heure automatique du programmateur est tributaire de signaux émis sur le réseau électrique français par ERDF. Ces signaux sont reçus sur toutes les prises électriques de la maison quelque soit le type d'abonnement souscrit. Certains réseaux électriques indépendants n'émettent pas ces signaux. Dans ce cas, la mise à l'heure n'est plus automatique*

Problèmes & solutions

Problème	Solutions
- L'appareil ne chauffe pas.	<ul style="list-style-type: none"> - Vérifiez qu'un disjoncteur ou un délesteur n'a pas coupé l'alimentation de l'appareil. - Sélectionnez le mode CONFORT. - Augmentez le réglage de température. - Nettoyez les aérations en dessous de l'appareil. - Mettez à l'arrêt l'appareil quelques minutes pour réarmer le disjoncteur thermique..
- L'appareil chauffe en permanence.	<ul style="list-style-type: none"> - Diminuez le réglage de température. - Vérifiez l'absence de courant d'air à proximité.
- Le voyant s'éteint et se rallume toutes les minutes et demi.	- C'est le fonctionnement normal du thermostat qui permet de réguler précisément la température ambiante.
- Le voyant clignote rapidement en continu.	- Sonde de température défectueuse (ce défaut interdit la mise en marche de l'appareil).
- Le voyant flashe toutes les 2 secondes (ou une brève occultation toutes les 2 secondes).	<p><i>L'heure est dérégulée.</i></p> <ul style="list-style-type: none"> - Réglez l'heure.
- Les programmes P1, P2, P3 ne fonctionnent pas.	<p><i>En dehors des plages horaires programmées, l'appareil n'est pas à l'arrêt mais en mode Eco.</i></p> <ul style="list-style-type: none"> - Diminuez le réglage de température. - Réglez l'heure.
- L'appareil émet une odeur.	<p><i>Lors de la première mise en service ou après un arrêt prolongé, l'odeur disparaît rapidement.</i></p> <ul style="list-style-type: none"> - Nettoyez les grilles d'aération de l'appareil.

IMPORTANT : Si le problème persiste, disjonctez ou débranchez 15 secondes l'alimentation de l'appareil, puis vérifiez le fonctionnement.

Maintenance et nettoyage



IMPORTANT : déconnectez toujours la source d'alimentation avant tout nettoyage ou entretien.

- **Avertissement** : Ne jamais utiliser de détergent, d'agents chimiques ou de solvants car cela pourrait endommager les parties plastiques.
- **ATTENTION** : Laissez l'appareil refroidir complètement avant de le manipuler et de le nettoyer.
- Afin d'éviter tout risque d'incendie et/ou d'électrocution, ne faites pas couler de l'eau ni tout autre liquide à l'intérieur de l'appareil.
- Nettoyez la paroi extérieure de l'appareil en la frottant délicatement avec un chiffon doux et mouillé, avec ou sans solution savonneuse.
- Nettoyez régulièrement les grilles d'aération de l'appareil.

Protection de l'environnement



Ce produit est marqué du symbole du tri sélectif relatif aux déchets d'équipements électriques et électroniques.

Cela signifie que ce produit ne doit pas être mis au rebut avec les déchets ménagers mais doit être pris en charge par un système de collecte sélective conformément à la directive européenne 2012/19/UE.

Il sera ensuite soit recyclé soit démantelé afin de réduire les impacts sur l'environnement, les produits électriques et électroniques étant potentiellement dangereux pour l'environnement et la santé humaine en raison de la présence de substances dangereuses.

Pour plus de renseignements, vous pouvez contacter votre administration locale ou régionale.

yyWxx : Code de la date de fabrication ; année de fabrication (20yy) et semaine de fabrication (Wxx).

Spécifications techniques

- Référence :	HT15J1	HT20J1
- Puissance :	1500 W	2000 W
- Dimensions : (LxHxP)	43 x 67 x 31 cm	53 x 67 x 31 cm
- Poids :	15 kg	18 kg

- Alimentation : 220-240V ~ 50Hz
- Classe I
- IP20 : Cet appareil n'est pas protégé contre les projections d'eau.
Ne convient pas pour une utilisation en salle de bain.
- Thermostat électronique avec Eco-Programmes
- Arrêt du chauffage par mise en veille
- Sonde de température ambiante
- Disjoncteur thermique de sécurité

 : Conforme à toutes les directives européennes pertinentes.

Garantie

Ce produit bénéficie d'une garantie de 2 ans à partir de la date d'achat. La garantie couvre les pannes et dysfonctionnements de l'appareil dans le cadre d'une utilisation conforme à la destination du produit et aux informations du manuel d'utilisation.

Pour être pris en charge au titre de la garantie, la preuve d'achat est obligatoire (ticket de caisse ou facture) et le produit doit être complet avec l'ensemble de ses accessoires.

La clause de garantie ne couvre pas des détériorations provenant d'une usure normale, d'un manque d'entretien, d'une négligence, d'un montage défectueux, ou d'une utilisation inappropriée (chocs, non respect des préconisations d'alimentation électrique, stockage, conditions d'utilisation...).

Sont également exclues de la garantie les conséquences néfastes dues à l'emploi d'accessoires ou de pièces de rechange non d'origine, ou non adaptées, au démontage ou à la modification de l'appareil.

Brico Dépôt et Castorama restent tenues des défauts de conformité du bien au contrat et des vices rédhibitoires dans les conditions prévues aux articles 1641 à 1649 du Code civil.



IMPORTANT : Veuillez suivre les consignes de sécurité des pages 3 à 5

MONTAGE DES PIEDS

Vissez les 2 pieds sous l'appareil (2 vis par pied).

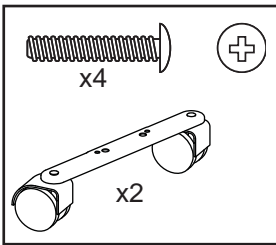
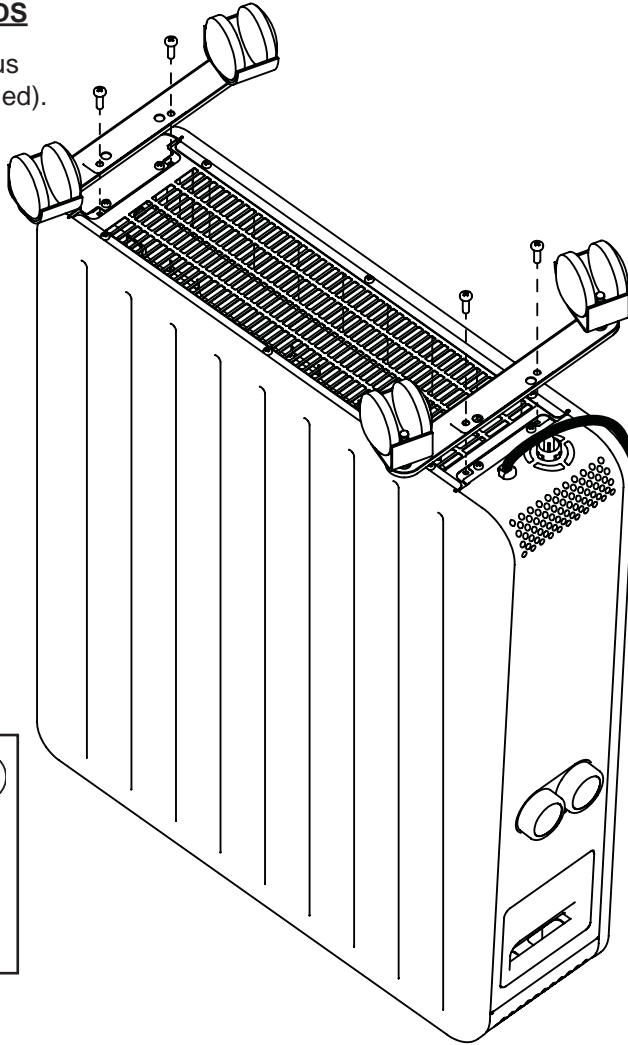

RACCORDEMENT ÉLECTRIQUE

- Avant de brancher l'appareil, vérifiez que la tension du réseau correspond bien à celle indiquée sur la plaque signalétique de l'appareil.



Manufacturer / Fabricant / Producent /
Hersteller / Producător / Fabricante :

Kingfisher International Products Limited
3 Sheldon Square
London W2 6PX
United Kingdom



Distributeur : Castorama France
C.S. 50101 Templemars
59637 Wattignies CEDEX
www.castorama.fr

Distributeur : BRICO DÉPÔT
30-32 rue de la Tourelle
91310 Longpont-sur-Orge
France
www.bricodepot.com